

MyHOME

Centrale de Thermorégulation

HC/HS/HD/L/N/NT 4695

AM 5875

Notice d'emploi



Centrale de Thermorégulation

Notice d'emploi

MyHOME



Table des matières

Introduction et fonctions de base	4
La Centrale: prête à être utilisée!	4
Personnalisations	11
Accès aux menus de la Centrale	11
Menu principal	11
Visualisation de l'état des zones	12
Menu modalités	13
Paramètres	18
Menu Paramètres	18
Programmation	26
Menu Programmation	26

Introduction et fonctions de base

La Centrale: prête à être utilisée!

La Centrale de Thermorégulation 4695 est un dispositif de contrôle et de réglage pour installations de thermorégulation MyHOME.

Utilisable sur des installations de chauffage et de climatisation, elle permet à travers diverses possibilités de programmation d'effectuer le réglage de la température pour chaque heure de la journée, de manière différenciée pour chaque jour, et ce dans chaque zone de l'installation.

Il est possible d'utiliser un programme standard (déjà mémorisé mais modifiable en fonction des besoins de l'utilisateur) ou d'en créer un nouveau en recourant à une simple procédure de programmation.

Un grand moniteur à rétroéclairage permet de visualiser à tout moment le programme sélectionné, l'état de l'installation et la température ambiante.

La Centrale de Thermorégulation est constituée d'une base fixe reliée au bus de l'installation et d'une façade extractible pour permettre à l'utilisateur d'effectuer avec plus de facilité les opérations de programmation et pour permettre la communication avec le PC.

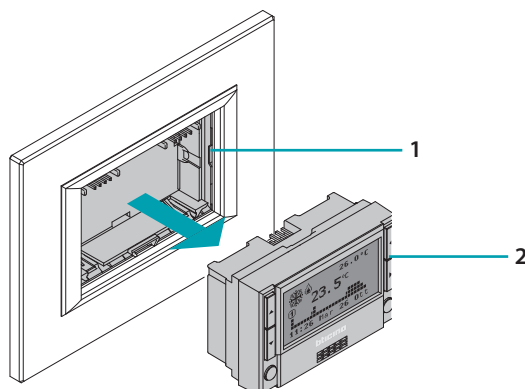

1. Base
2. Façade extractible

Façade

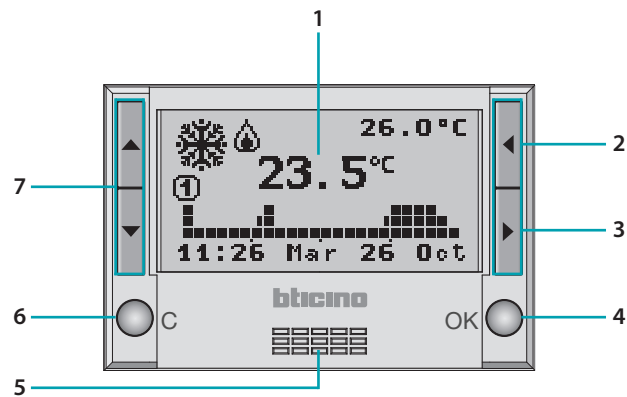

1. **Moniteur graphique:** visualise les messages qui guident les opérations de programmation et qui indiquent l'état de l'installation.
2. **Touche de sélection ◀:** alors que la page principale est visualisée, quand la zone locale gère les actionneurs ventilateurs, permet de faire défiler les fonctions vers la gauche.
3. **Touche de sélection ▶:** alors que la page principale est visualisée, permet de faire défiler les modalités de fonctionnement; dans les menus, si présents, permet de faire défiler les fonctions vers la droite.
4. **Touche OK:** accès au menu principal et confirmation de la sélection visualisée ou des données saisies.
5. **Capteur:** assure la mesure de la température de la sonde locale.
6. **Touche C:** annule la sélection et permet de revenir à la page précédente, la maintenir enfoncée pour revenir à la page principale.
7. **Touches de défilement ▲ ▼:** alors que la page principale est visualisée, permettent la modification de la température programmée dans la seule zone locale; à l'intérieur des menus, permet de faire défiler la liste des options présentes.

Moniteur

Durant le fonctionnement normal, le moniteur graphique affiche les informations de base suivantes:

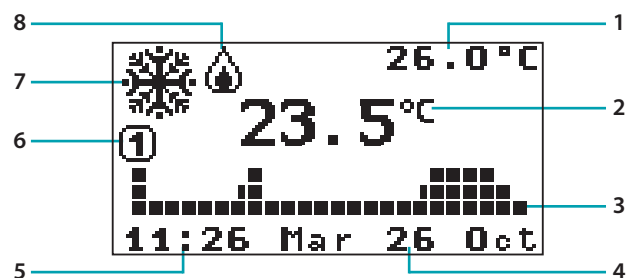

1. Température prévue
2. Température mesurée
3. Informations modalité sélectionnée
4. Date
5. Heure
6. Programme hebdomadaire
7. État installation hiver
8. Charge allumée

Page principale

Quand le moniteur de la Centrale affiche la page principale, en fonction de la modalité sélectionnée, il est possible de modifier la température de $\pm 3^{\circ}\text{C}$ à l'aide des touches ▲▼

- **hebdomadaire ou jours fériés:** variation de tout le profil
- **manuel ou temporisé:** variation de la valeur de réglage

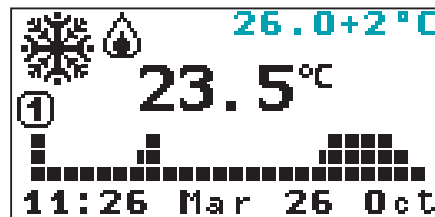

La touche ► permet de faire défiler les modalités sélectionnées (par exemple la modalité hebdomadaire), Antigel, Protection thermique et OFF, et de sélectionner la modalité visualisée en appuyant sur OK.

L'icône de la modalité sélectionnée clignote (en modalité hebdomadaire, le tiret correspondant à l'heure actuelle clignote). Dans le cas où la modalité sélectionnée ne serait pas confirmée ou au bout de 10 secondes sans appuyer sur aucune touche, l'opération est annulée et s'affiche ensuite la page principale dans la modalité actuelle.

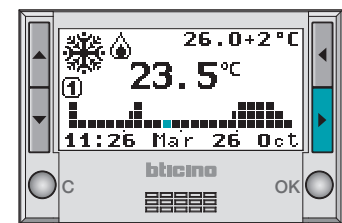

Pour sélectionner la modalité de fonctionnement visualisée:
Confirmer à l'aide de la touche OK

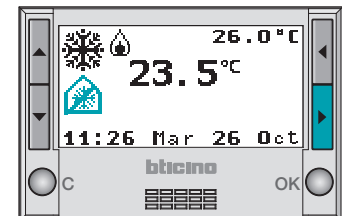

La zone locale heure est gérée par la Centrale dans la nouvelle modalité.
Les autres zones suivent en revanche le programme précédemment sélectionné depuis le menu.

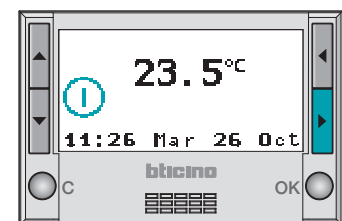

La modification de l'offset à l'aide des touches ▲▼ et le défilement des modalités à l'aide de la touche ► n'a d'effet que sur la zone locale et non pas sur toute l'installation.

Symboles des modalités

En fonction de la modalité de fonctionnement sélectionnée, le moniteur fait apparaître les symboles suivants:

Hebdomadaire

Profil de température journalier et numéro du programme actif

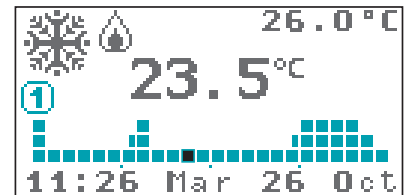

Sur le graphique, le tiret correspondant à l'heure actuelle clignote (par exemple à 11h26, le carré correspondant à l'heure de 11h00 à 12h00 clignote).

Manuel

Icône (main) de la modalité Manuel

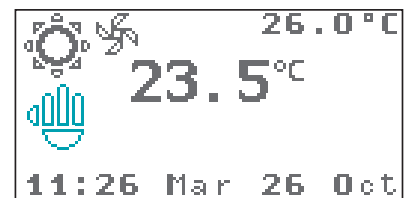

Jours fériés

Icône de la modalité Antigél ou Protection thermique, heure et date de fin de programme Vacances

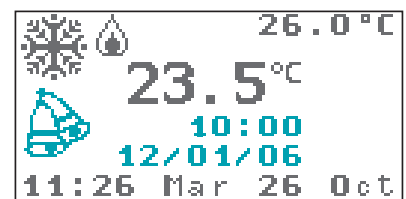

Vacances

Icône de la modalité Antigél ou Protection thermique, heure et date de fin de programme Vacances

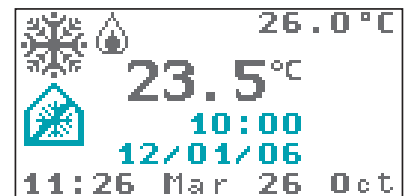

Temporisé

Icône de la modalité Manuel, heures et minutes avant la fin du programme Temporisé

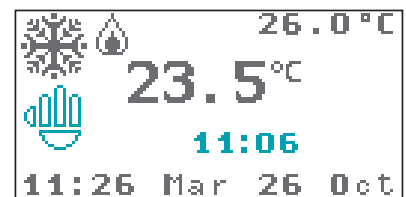

OFF

Icône de la modalité OFF

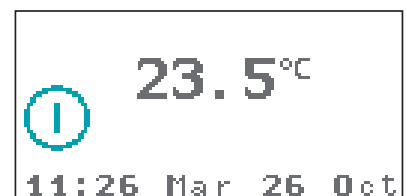

Antigel

Icône de la modalité Antigél (hiver) ou Protection thermique (été)

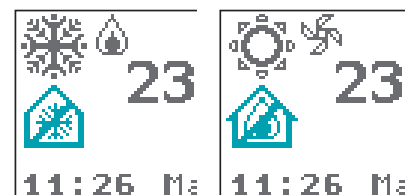

Symboles de signal

Température externe

Icône de signal de connexion de la sonde externe et de température mesurée.

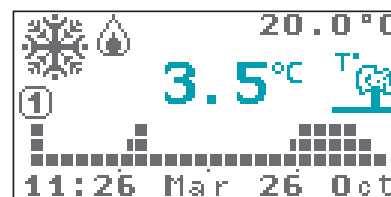

Toutes les 2 secondes, s'alternent la visualisation de la température externe et celle de la température ambiante.

Ventilateur

Sur le moniteur, est indiqué si les charges associées à la zone locale sont de type ventilateur.

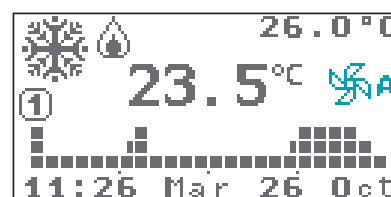

En marge de l'icône, est présente l'indication de la modalité de contrôle de la vitesse du ventilateur: "A" automatique, "1" minimum, "2" moyenne ou "3" maximum

Piles

Icône indiquant que les piles sont déchargées

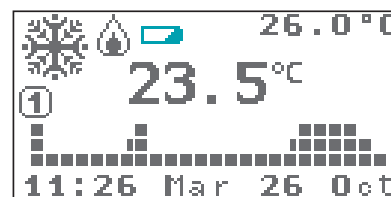

Le moniteur indique le moment où la tension des piles passe en deçà de 2V; si les piles sont absentes du dispositif, l'icône ne s'affiche pas.

Symboles de mauvais fonctionnement

Attention

Icône de signal de mauvais fonctionnement

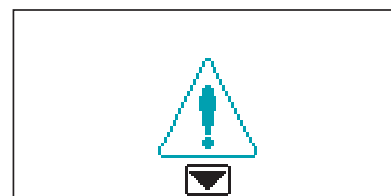

En cas d'erreur sur une des zones contrôlées, s'affiche l'icône triangulaire d'attention; dans ce cas, appuyer sur n'importe quelle touche pour accéder au menu Diagnostic. Si le problème n'est pas résolu, la Centrale maintient le signal sur la page principale.

En cas de signaux simultanés de piles déchargées et d'erreur sur une zone, les icônes correspondantes s'affichent alternativement.

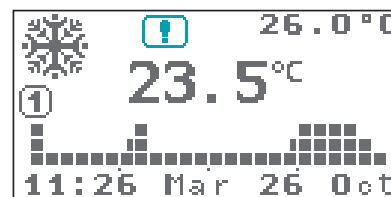

Screen saver (Écran de veille)

Il est possible de personnaliser le moniteur de la Centrale en condition de repos en sélectionnant un des 4 écrans de veille.

Température seulement

Affiche la température mesurée.
(configuration par défaut).

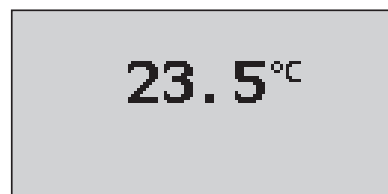

Température et date/heure

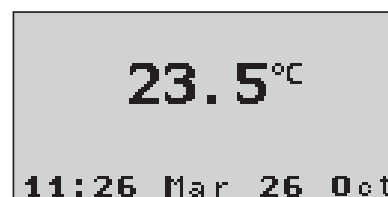

Page principale

S'affiche la page principale contenant toutes les informations de la modalité sélectionnée

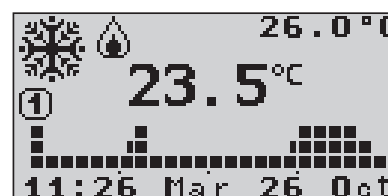

Éteint

Le moniteur reste éteint



Quel que soit l'écran de veille sélectionnée, si les piles sont déchargées, l'icône correspondante s'affiche.

Changement des piles

Quand le symbole  s'affiche sur le moniteur, il est nécessaire de procéder au changement des piles.

Lors du changement des piles, les données enregistrées restent mémorisées.

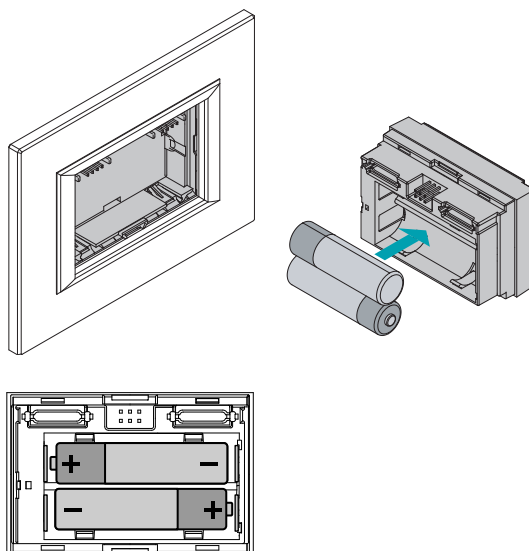

- Extraire la Centrale de la base.
- Mettre en place 2 piles de type LR6/AA alcalines de 1,5 V en veillant à bien respecter les polarités indiquées sur le schéma.



Le dispositif est alimenté par le bus. Les deux piles servent uniquement aux opérations de programmation depuis PC quand la Centrale n'est pas placée sur la base et pour ne pas dérégler l'heure quand l'alimentation du bus est absente. Le dispositif peut néanmoins être installé sans piles. Ne pas laisser les piles dans le dispositif en cas d'absence prolongée de l'alimentation du bus (elles se déchargeraient en l'espace de quelques jours).

Personnalisations

Dans le présent manuel, sont décrites les fonctions de base d'utilisation et de personnalisation de la Centrale par l'utilisateur final; en revanche les opérations de configuration et d'entretien destinées à l'installateur n'y sont pas décrites, elles figurent dans le manuel d'installation présent sur le CD.

Accès aux menus de la Centrale

Quand l'écran de veille est actif, appuyer sur n'importe quelle touche pour accéder à la page principale.

Appuyer sur la touche **OK** pour accéder au **MENU PRINCIPAL**.

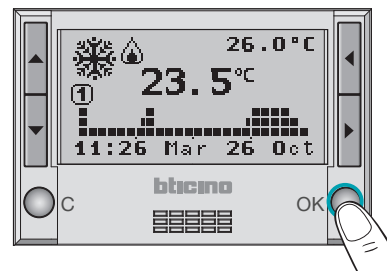

A l'aide des touches ▲ ▼ sélectionner le menu voulu.

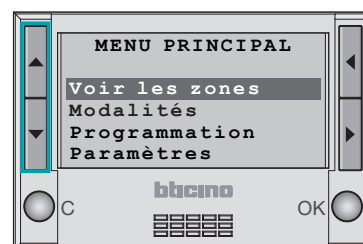

Menu principal

Le menu principal contient les menus suivants:

Voir les zones: permet de visualiser l'état de la zone sélectionnée; contrairement à la page principale, ce menu ne permet de modifier aucun paramètre (valeur de réglage ou changement de modalité).

Modalités: permet de sélectionner la modalité de fonctionnement de la Centrale:

- Hebdomadaire
- Manuel
- Jours fériés
- Vacances
- Temporisé
- Antigél ou protection thermique
- OFF

Programmation: permet de personnaliser les modalités suivantes de fonctionnement de l'installation:

- Hebdomadaire
- Jours fériés

Paramètres: permet de modifier les paramètres suivants:

- Été/Hiver
- Températures
- Date/heure
- Heure légale
- Contrôle à distance
- Contraste
- Screen saver (Écran de veille)
- Langue
- Température externe

Entretien: voir Manuel d'installation

Visualisation de l'état des zones

Permet de visualiser les informations suivantes concernant l'état de la zone sélectionnée:

- température mesurée de la zone
- température prévue de la zone (sauf en modalité OFF)
- symbole été/hiver (sauf en modalité OFF)
- état charge: allumée/éteinte
- informations sur la modalité choisie
- nom zone
- éventuelle erreur sur la zone
- éventuel symbole modalité ventilateur

Après avoir accédé au menu principal, l'option Voir les zones est présélectionnée, appuyer sur OK pour confirmer.

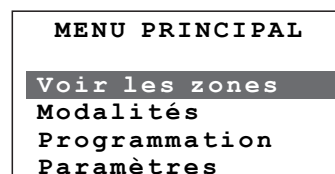

A l'aide des touches ▲▼ sélectionner la zone (exemple: ZONE 2).

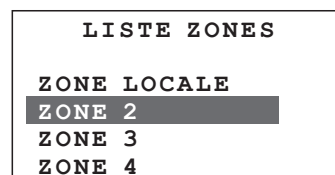

La Centrale procède à l'interrogation de la sonde

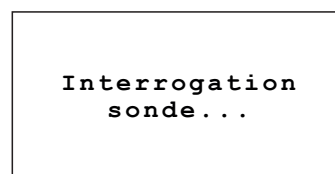

Confirmer en appuyant sur OK

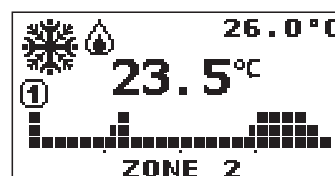

A l'aide des touches ▲▼ il est possible de visualiser une autre zone et en appuyant sur C il est possible de revenir à la page précédente.

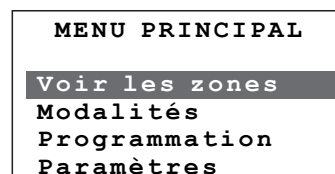

En phase de configuration de la Centrale, l'installateur aura personnalisé les zones à l'aide de noms permettant de mieux les identifier sur l'installation (par exemple: SÉJOUR, CHAMBRE, etc.) alors que sur les exemples du manuel a été maintenue la configuration par défaut. La zone configurée par défaut comme "ZONE LOCALE" est la zone contrôlée directement par la Centrale grâce au capteur interne dont elle est dotée.



Contrairement à la page principale, ce menu ne permet de modifier aucun paramètre (valeur de réglage ou changement de modalité) en intervenant sur les touches; il est uniquement possible de visualiser l'état de la zone de manière complète.

Menu modalités

Ce menu permet de choisir la modalité de fonctionnement de l'installation: par exemple en sélectionnant la modalité Hebdomadaire et en sélectionnant un des trois programmes ou la modalité Manuel en réglant une température fixe pour toutes les zones, etc. La modalité active est indiquée par le numéro d'identification surligné.

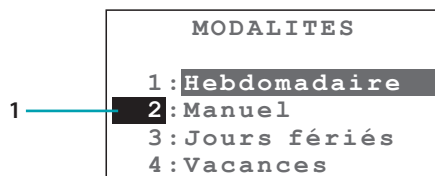

1. Modalité active

Pour accéder au menu MODALITÉS:

A l'aide des touches ▲▼ sélectionner **Modalités**

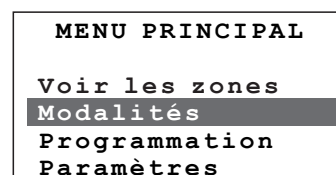

Confirmer en appuyant sur OK

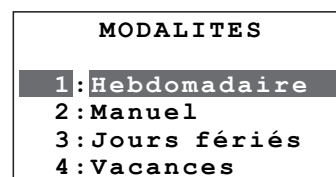

Les opérations effectuées depuis ce menu changent la modalité sur toute l'installation.

Sélection de la modalité Hebdomadaire

En modalité Hebdomadaire, l'installation fonctionne de manière automatique sur la base de la programmation effectuée. Il est ensuite possible de choisir un des 3 programmes personnalisables (voir chapitre "Programmation"), qui permettent, en fonction des besoins, de différencier les températures sur une durée de 24 heures et ce pour chaque jour de la semaine.

A l'aide des touches ▲▼ keys select **Weekly**

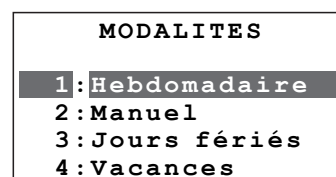

Confirmer en appuyant sur OK

A l'aide des touches ▲▼ sélectionner le programme hebdomadaire voulu.

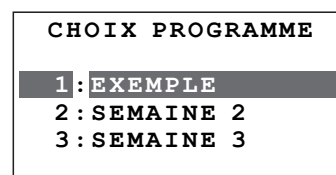

Confirmer en appuyant sur OK

S'affiche ensuite la page principale sur laquelle est indiqué le programme sélectionné.

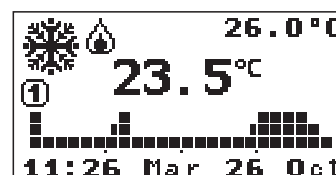

Sélection de la modalité Manuel

Permet de programmer une température constante sur toutes les zones de l'installation.

A l'aide des touches ▲ ▼ sélectionner **Manuel**

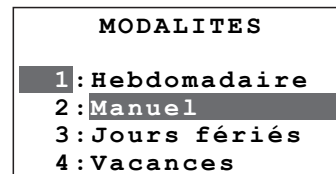

Confirmer en appuyant sur **OK**

A l'aide des touches ▲ ▼ augmenter/abaisser la valeur de température de 0,5°C.

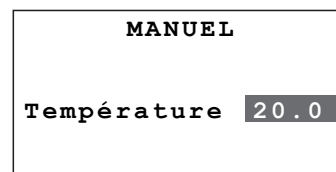

Confirmer en appuyant sur **OK**

S'affiche ensuite la page principale sur laquelle est indiqué le programme sélectionné.

Sélection de la modalité Jours fériés

La modalité Jours fériés permet de sélectionner un profil journalier spécifique pour une période donnée. Le programme est ensuite exécuté jusqu'à la date et jusqu'à l'heure programmée, auxquelles le programme hebdomadaire choisi est rétabli.

A l'aide des touches ▲▼ sélectionner **Jours fériés**

MODALITES	
1 :	Hebdomadaire
2 :	Manuel
3 :	Jours fériés
4 :	Vacances

Confirmer en appuyant sur OK

A l'aide des touches ▲▼ augmenter/abaisser le chiffre sélectionné.

A l'aide des touches ◀▶ placer le curseur sur le chiffre de la date et de l'heure à modifier.

JOUR FERIE	
jusqu' à	00 : 00
de	08 / 07 / 07

Confirmer en appuyant sur OK

A l'aide des touches ▲▼ sélectionner le programme hebdomadaire à activer au terme du Jour Férié.

FIN JOUR FERIE	
1 :	EXEMPLE
2 :	SEMAINE 2
3 :	SEMAINE 3

Confirmer en appuyant sur OK

S'affiche ensuite la page principale sur laquelle est indiqué le programme sélectionné.

Sélection de la modalité Vacances

En cas d'absence, il est possible d'activer cette modalité qui permet de maintenir l'installation en mode Antigel ou Protection thermique jusqu'à la date et jusqu'à l'heure programmée auxquelles le programme hebdomadaire choisi est rétabli.

A l'aide des touches ▲▼ sélectionner **Vacances**

MODALITES	
1 :	Hebdomadaire
2 :	Manuel
3 :	Jours fériés
4 :	Vacances

Confirmer en appuyant sur **OK**

A l'aide des touches ▲▼ augmenter/abaisser le chiffre sélectionné.

A l'aide des touches ◀▶ placer le curseur sur le chiffre de la date et de l'heure à modifier.

VACANCES	
jusqu' à	00 : 00
de	08 / 07 / 07

Confirmer en appuyant sur **OK**

A l'aide des touches ▲▼ sélectionner le programme hebdomadaire à activer au terme de la période Vacances.

FIN VACANCES	
1 :	EXEMPLE
2 :	SEMAINE 2
3 :	SEMAINE 3

Confirmer en appuyant sur **OK**

S'affiche ensuite la page principale sur laquelle est indiqué le programme sélectionné.

Sélection de la modalité Temporisé

Permet d'appliquer la modalité Manuel à toutes les zones pour une période donnée.

A l'aide des touches ▲▼ sélectionner **Temporisé**

MODALITES	
2 :	Manuel
3 :	Jours fériés
4 :	Vacances
5 :	Temporisé

Confirmer en appuyant sur **OK**

A l'aide des touches ▲▼ augmenter/abaisser la température de 0,5 et les heures et les minutes de 1 chiffre.

Les touches ◀▶ permettent de passer de la température aux heures et minutes

TEMPORISE	
Temp :	20.0
Heure :	0 : 00

Confirmer en appuyant sur **OK**

Sélection de la modalité OFF

Permet de placer en OFF toutes les zones de l'installation.

A l'aide des touches ▲ ▼ sélectionner OFF

MODALITES	
3 :	Jours fériés
4 :	Vacances
5 :	Temporisé
6 :	OFF

Confirmer en appuyant sur OK

Sélection Antigel ou Protection thermique

Permet de programmer sur toutes les zones de l'installation la température Antigel (hiver) ou Protection thermique (été).

- Antigel (7°C valeur par défaut)
- Protection thermique (35°C valeur par défaut)

A l'aide des touches ▲ ▼ sélectionner Antigel

MODALITES	
4 :	Vacances
5 :	Temporisé
6 :	OFF
7 :	Antigel

Confirmer en appuyant sur OK

Paramètres

Menu Paramètres

Ce menu permet de personnaliser un certain nombre de configurations de fonctionnement de la Centrale sans risquer d'en compromettre le bon fonctionnement.

Pour accéder au menu PARAMÈTRES:

A l'aide des touches ▲▼ sélectionner Paramètres

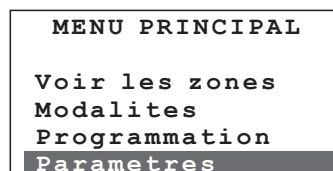

Confirmer en appuyant sur OK

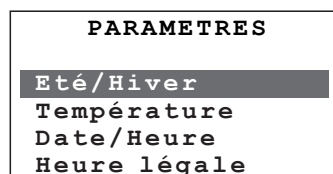

Sélection du fonctionnement Été/Hiver

Cette opération permet de sélectionner le mode de fonctionnement de l'installation (Hiver par défaut):

Été = rafraîchissement, Hiver = chauffage.

A l'aide des touches ▲▼ sélectionner Été/Hiver

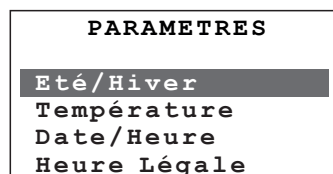

OK pour confirmer

Sur le moniteur s'affiche l'indication du mode de fonctionnement sélectionné: Hiver



OK pour confirmer

Sur le moniteur s'affiche l'indication du nouveau mode de fonctionnement sélectionné: Été

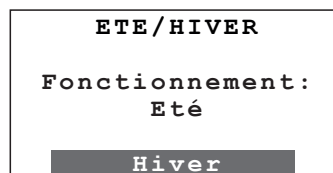

C pour revenir à la page précédente.



Avant d'effectuer la commutation, sur le circuit hydraulique procéder à toutes les opérations nécessaires pour assurer le bon fonctionnement. Lors de la commutation, est activée la modalité de fonctionnement Antigél (pour l'Hiver) ou Protection thermique (pour l'Été).

Réglage des niveaux de température

Cette opération permet de programmer pour chaque zone le niveau de température Antigel ou Protection thermique T* et les niveaux de température T1, T2 et T3 utilisés dans les programmes hebdomadaires.

Par défaut les 3 niveaux sont identiques pour toutes les zones:

Hiver: T*= 7.0°C T1= 18.0°C T2= 20°C T3= 22°C

Été: Tp= 35.0°C T1= 20.0°C T2= 23°C T3= 25°C

A l'aide des touches ▲ ▼ sélectionner **Température**

PARAMETRES	
Eté/Hiver	
Température	
Date/Heure	
Heure légale	

OK pour confirmer

A l'aide des touches ▲ ▼ sélectionner TOUTES ZONES ou une zone locale

TEMPERATURE	
TOUTES ZONES	
ZONE LOCALE	

OK pour confirmer

A l'aide des touches ▲ ▼ régler le niveau de température voulu (modification de ± 0,5°C).

TEMPERATURE	
T* :	7.0C
T1 :	18.0C
T2 :	20.0C
T3 :	22.0C

OK pour confirmer

A l'aide des touches ▲ ▼ régler le niveau de température voulu (modification de ± 0,5°C).

TEMPERATURE	
T* :	7.0C
T1 :	15.0C
T2 :	20.0C
T3 :	22.0C

C pour annuler

OK pour confirmer

C pour revenir à la page précédente

TEMPERATURE	
TOUTES ZONES	
ZONE LOCALE	



Pour assurer le bon fonctionnement du système, la Centrale s'assure automatiquement que T3 est supérieur à T2 et que T2 est supérieur à T1.

Réglage Date et heure actuelles

Pour assurer le bon fonctionnement de l'installation, il est important de régler correctement date et heure.

A l'aide des touches ▲ ▼ sélectionner **Date/heure**

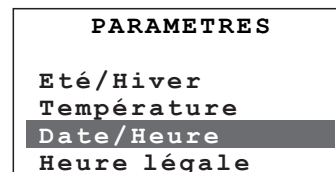

OK pour confirmer

Sur le moniteur s'affiche l'indication de la date et de l'heure programmées.

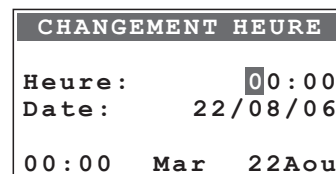

Réglage heure et date actuelles:

A l'aide des touches ▲ ▼ augmenter/abaisser le chiffre sélectionné de ±1.

A l'aide des touches ◀ ▶ faire défiler les chiffres de date/heure.

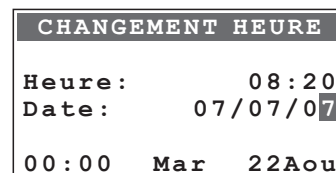

OK pour confirmer

Réglage de l'Heure légale

Pour l'heure légale, il est possible de sélectionner une des modalités suivantes:

Manuel: l'heure légale doit être mise à jour manuellement

Automatique: la commutation heure légale/solaire s'effectue automatiquement selon la règle suivante:

– passage à l'heure légale le dernier dimanche de mars à 02h00

– retour à l'heure solaire le dernier dimanche d'octobre à 03h00

A l'aide des touches ▲▼ sélectionner **Heure légale**

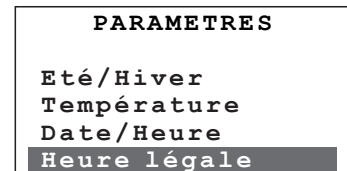

OK pour confirmer

Sur le moniteur s'affiche la page accompagnée de l'indication de l'état sélectionné (Manuel).

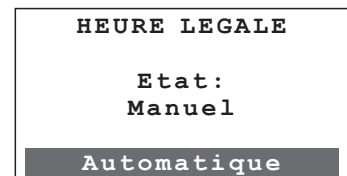

OK pour passer de Manuel à Automatique

Sur le moniteur s'affiche la page accompagnée de l'indication de l'état sélectionné (Automatique).

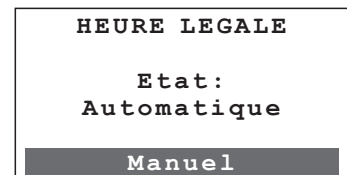

C pour revenir à la page précédente

Activer/désactiver le Contrôle à distance

Il est possible d'activer/désactiver le contrôle à distance pour le télécontrôle de l'installation via le portail MyHOME. Le télécontrôle permet de connaître et de contrôler à distance la température de chaque zone et de modifier la modalité de fonctionnement. Pour plus d'informations, contacter l'installation MyHOME.

A l'aide des touches ▲▼ sélectionner **Contr. distance**

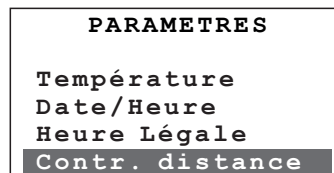

OK pour confirmer

Sur le moniteur s'affiche la page accompagnée de l'indication de l'état sélectionné (activé).

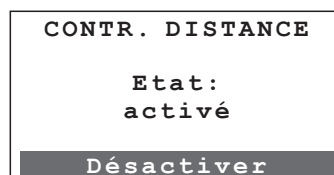

OK pour passer d'activé à désactivé.

Sur le moniteur s'affiche la page accompagnée de l'indication de l'état sélectionné (désactivé).

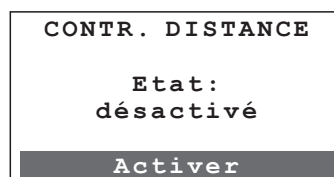

C pour revenir à la page précédente

Réglage du Contraste du moniteur

Permet de régler le contraste du moniteur graphique pour assurer une lecture optimale.

A l'aide des touches ▲▼ sélectionner **Contraste**

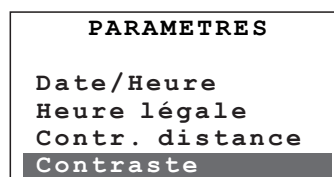

OK pour confirmer

A l'aide des touches ▲▼ régler le niveau de Contraste

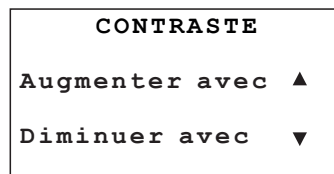

OK pour confirmer

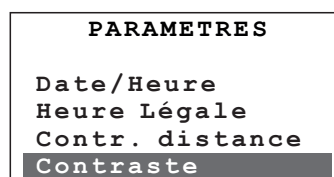

C pour revenir à la page précédente

Sélection du Screen saver

Les écrans de veille sélectionnables sont les suivants:

- **Temp. seulement** - visualise uniquement la température mesurée
- **Temp./Date/Heure** - visualise température mesurée et date/heure
- **Principal** - visualise la page principal complète
- **Éteint** - le moniteur est complètement éteint

A l'aide des touches ▲▼ sélectionner **Screen saver** (écran de veille)

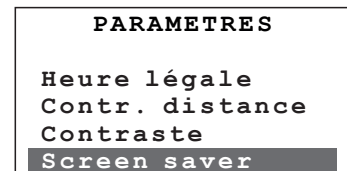

OK pour confirmer

Sur le moniteur s'affiche la sélection effectuée.

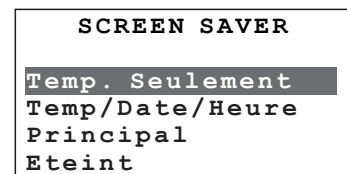

A l'aide des touches ▲▼ sélectionner le Screen saver (Écran de veille) (par exemple Principal).

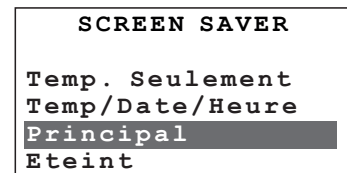

OK pour confirmer

Sélection de la langue

Permet de sélectionner la langue des menus (italien par défaut).

A l'aide des touches ▲▼ sélectionner **Lingua**
(Langue)

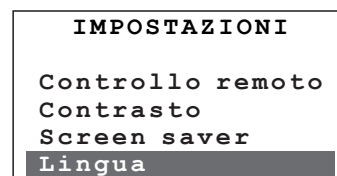

OK pour confirmer

Sur le moniteur s'affiche la langue
sélectionnée.

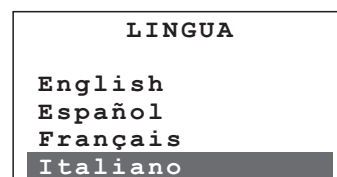

A l'aide des touches ▲▼ sélectionner la langue
voulue (par exemple English).

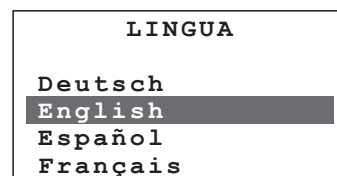

OK pour confirmer

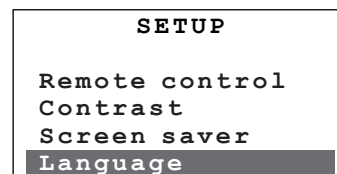

Réglage de la température externe

Permet d'activer la visualisation de la température provenant d'une sonde externe à condition que celle-ci ait été correctement installée sur l'installation.

A l'aide des touches ▲ ▼ sélectionner **Temp. externe**.

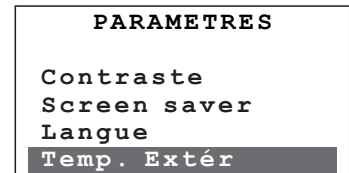

OK pour confirmer

A l'aide des touches ▲ ▼ faire défiler les valeurs d'adresse 1÷9 de la sonde

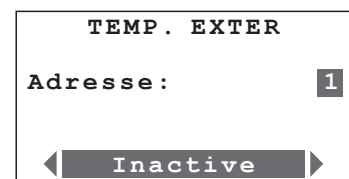

A l'aide des touches ◀ ▶ modifier l'état d'activation Inactive/Active

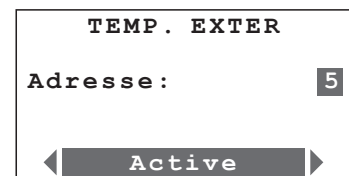

OK pour confirmer

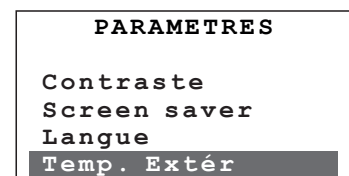

Programmation

Menu Programmation

Le Menu Programmation permet de personnaliser les modalités de fonctionnement suivantes:

Hebdomadaire

En modalité Hebdomadaire, l'installation fonctionne de manière automatique en suivant la programmation effectuée. Sont disponibles trois programmes personnalisables et chaque programme permet de différencier la température sur les 24 heures de la journée et selon les jours de la semaine en fonction des besoins.

Le programme "EXEMPLE" est prédéfini mais modifiable.

Jours fériés

La modalité Jours fériés permet de sélectionner un profil journalier particulier pour une période donnée. Le programme est exécuté jusqu'à la date et à l'heure programmées, ensuite est rétabli le programme hebdomadaire sélectionné.

Pour accéder au menu PROGRAMMATION:

A l'aide des touches ▲▼ sélectionner
Programmation

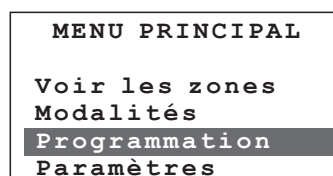

Confirmer en appuyant sur OK

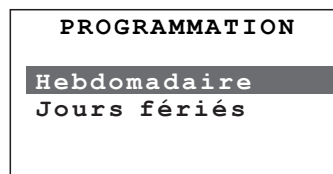

Programmation hebdomadaire

Permet de créer 3 programmes hebdomadaires pour chaque mode de fonctionnement de l'installation (chauffage et refroidissement). Pour chaque programme, il est possible de définir des profils de température journaliers (0h-24h) différents pour chaque jour et pour chaque zone.

A l'aide des touches ▲▼ sélectionner **Hebdomadaire**

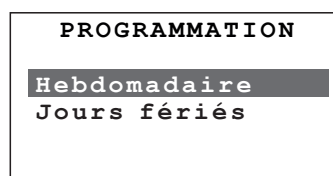

Confirmer en appuyant sur OK

Pour le programme sélectionné sont disponibles les fonctions suivantes:

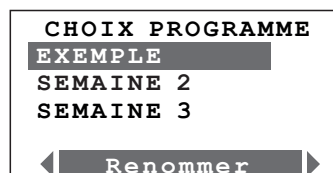

Sélectionner la fonction voulue à l'aide des touches
◀▶

◀ Renommer ▶

◀ Modifier ▶

◀ Copier de ▶

◀ Visualiser ▶

◀ Eliminer ▶

Renommer un programme Hebdomadaire

La sélection de cette fonction permet d'attribuer un nom permettant de mieux identifier le programme sélectionné (13 caractères maximum).

A l'aide des touches ▲▼ sélectionner le programme à renommer (ex.: SEMAINE 2).

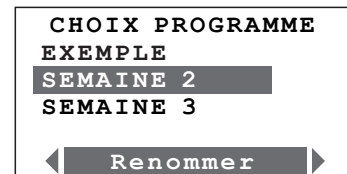

Confirmer en appuyant sur OK

A l'aide des touches ◀▶ placer le curseur sur le caractère à modifier; à l'aide des touches ▲▼ il est possible de passer d'un caractère alphanumérique (majuscules uniquement), numérique et spécial à l'autre en partant du caractère sélectionné.

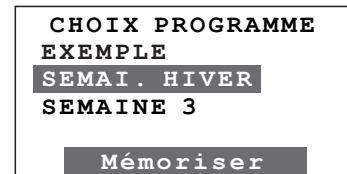

Confirmer en appuyant sur OK, C pour annuler

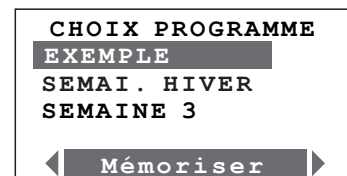

Copier un programme hebdomadaire

Cette fonction permet de copier un programme hebdomadaire précédemment programmé sur un autre. Par exemple, copier le programme EXEMPLE (prédéfini par défaut) sur la SEMAINE 2.

Confirmer en appuyant sur OK

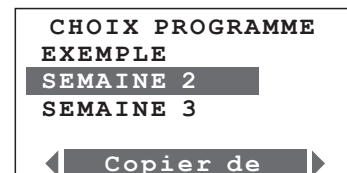

A l'aide des touches ▲▼ sélectionner le programme à copier (ex.: EXEMPLE).

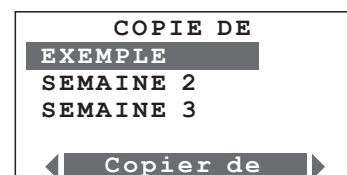

Confirmer en appuyant sur OK

Sur le moniteur, s'affiche le message de Copie en cours

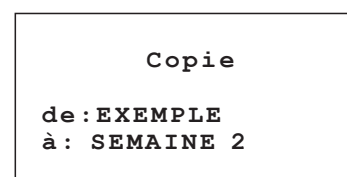

Visualiser un programme hebdomadaire

Cette fonction permet, pour le programme Hebdomadaire sélectionné, de visualiser les profils journaliers associés à chaque zone.

A l'aide des touches ▲ ▼ sélectionner le programme

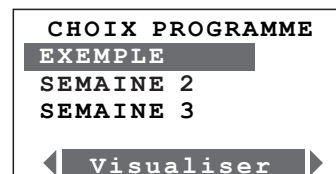

Confirmer en appuyant sur OK

A l'aide des touches ▲ ▼ sélectionner le jour

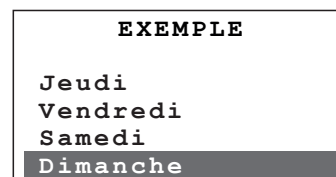

Confirmer en appuyant sur OK

A l'aide des touches ▲ ▼ sélectionner la zone

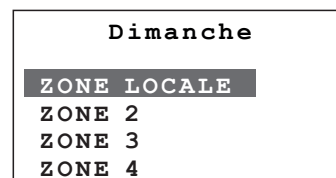

A l'aide des touches ▲ ▼ il est possible de visualiser les autres zones.
Ou
Appuyer sur la touche OK ou C pour revenir à la page précédente

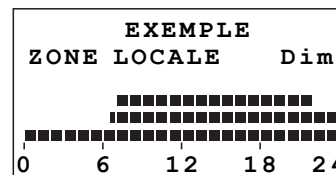

Éliminer un programme hebdomadaire

Cette fonction permet d'éliminer un programme hebdomadaire en rétablissant le nom par défaut, les profils de toutes les zones et en mettant le programme en antigel ou en protection thermique.

A l'aide des touches ▲ ▼ sélectionner le programme à éliminer

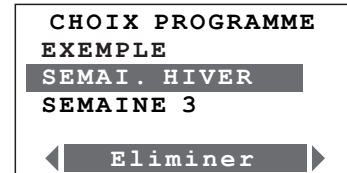

Confirmer en appuyant sur OK

A l'aide des touches ▲ ▼ sélectionne OUI



Confirmer en appuyant sur OK

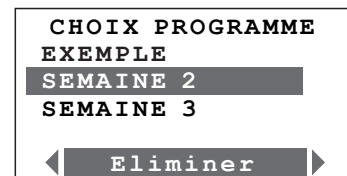

Pour le programme éliminé, sont rétablies les configurations par défaut (profil et nom).

Modifier un programme hebdomadaire

En sélectionnant cette fonction, il est possible de modifier le programme hebdomadaire sélectionné en associant un profil journalier à chaque zone.

A l'aide des touches ▲▼ sélectionner le programme à modifier (ex.: EXEMPLE)

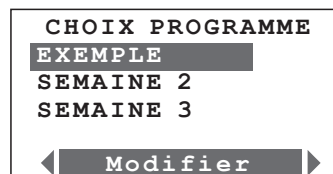

Confirmer en appuyant sur OK

A l'aide des touches ▲▼ sélectionner le jour de la semaine (ex.: Dimanche)

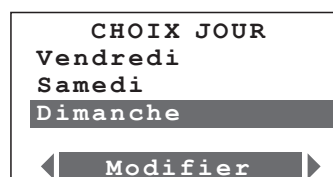

A l'aide des touches ◀▶ il est également possible de sélectionner la fonction:

Copier de permet de copier la programmation d'un autre jour déjà programmé **jour** déjà programmé.



A l'aide des touches ▲▼ sélectionner la zone (ex.: ZONE LOCALE)
Confirmer en appuyant sur OK

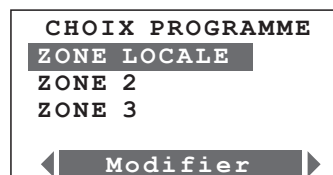

A l'aide des touches ◀▶ il est également possible de sélectionner les fonctions:

Copier de permet de copier à partir d'une autre zone; la programmation du jour sélectionné;
Visualiser permet de visualiser le profil du jour. A ce stade, il est possible de modifier le profil visualisé

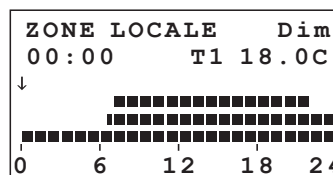

Programmation Jours fériés

Permet de programmer pour chaque zone un profil journalier (par défaut est associé à chaque zone le profil de la Dimanche du programme Exemple).

A l'aide des touches ▲ ▼ sélectionner **Jours fériés**

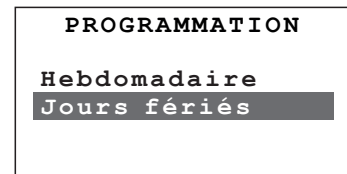

Confirmer en appuyant sur **OK**

Pour le programme sélectionné sont disponibles les fonctions suivantes:

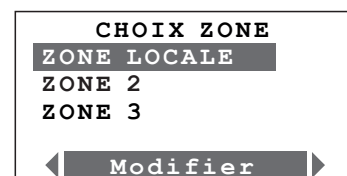

Sélectionner la fonction voulue à l'aide des touches ◀ ▶

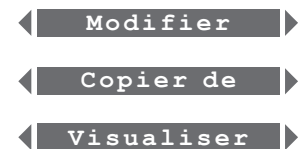

Modifier

En sélectionnant cette fonction, il est possible de modifier le profil journalier associé à chaque zone.

A l'aide des touches ▲ ▼ sélectionner la ZONE

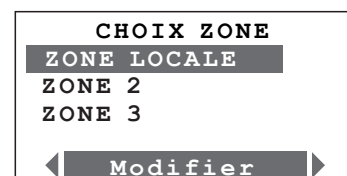

Confirmer en appuyant sur **OK**

Il est à présent possible de modifier le profil visualisé.

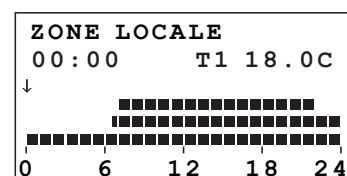

Copier de

Permet de copier le profil journalier d'une zone déjà programmée.

A l'aide des touches ▲▼ sélectionner la ZONE sur laquelle le profil doit être copié.

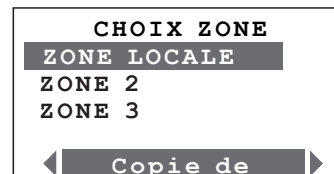

Confirmer en appuyant sur OK

A l'aide des touches ▲▼ sélectionner la ZONE dont le profil doit être copié.
Confirmer en appuyant sur OK

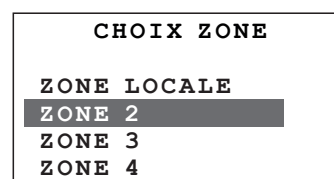

Visualiser

Permet de visualiser le profil journalier associé à chaque zone.

A l'aide des touches ▲▼ sélectionner la ZONE

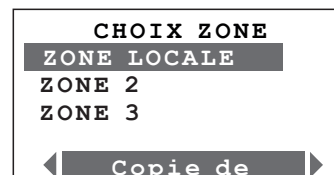

Confirmer en appuyant sur OK

Sur le moniteur s'affiche le profil programmé pour la zone sélectionnée

Instruments de modification du profil journalier

Informations affichées sur le moniteur:

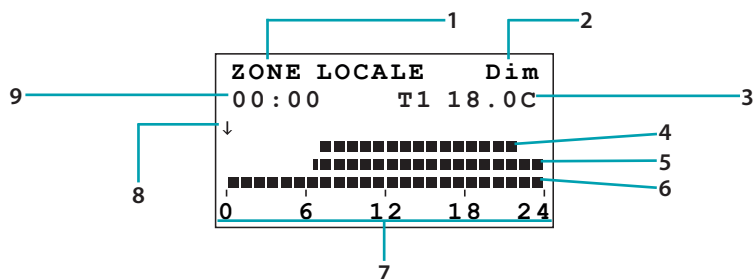

1. Nom de la zone
2. Jour
3. Niveau de température
4. T3
5. T2
6. T1
7. Axe temporel
8. Curseur
9. Heure correspondant à la position du curseur

Comment utiliser les touches de navigation:

◀ ▶ déplacent le curseur le long de l'axe temporel

▲ ▼ commutent de DÉFILEMENT à MODIFIER, en modalité MODIFICATION font défiler les niveau de température

OK commute de MODIFICATION à DÉFILEMENT en modalité DÉFILEMENT confirme en quittant **Modifier**

C retour à la page précédente sans mémoriser

Sont présentes deux modalités de travail:

DÉFILEMENT

Caractérisé par le curseur en forme de flèche, le mode défilement permet, en utilisant les touches

◀ ▶ de déplacer le curseur le long de l'axe temporel sans modifier le profil journalier.

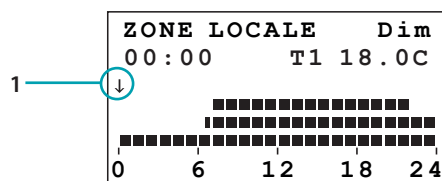

1. Curseur flèche

MODIFIER

Caractérisé par le curseur en forme de "crayon" et par le niveau de température souligné, le mode modification permet, en utilisant les touches ◀ ▶, de déplacer le curseur le long de l'axe temporel pour programmer le niveau de température sélectionné.

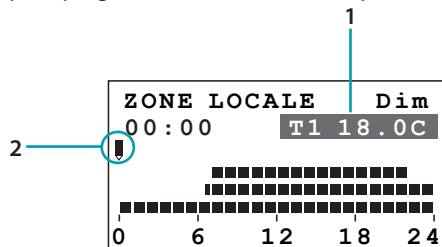

1. Niveau de température

2. Curseur crayon

Créer un nouveau profil journalier

Il est recommandé de suivre pas à pas la procédure décrite par l'exemple qui suit et qui permet de se familiariser avec les modalités de travail "Modifier" et "Défilement" et avec l'utilisation des touches de navigation.

Exemple: création du profil de température journalier ci-dessous pour la journée du "Lundi".

1. de 00:00 à 06:00 - 18°C (T1)
2. de 06:00 à 09:00 - 22°C (T3)
3. de 09:00 à 16:30 - 20°C (T2)
4. de 16:30 à 22:00 - 22°C (T3)
5. de 22:00 à 24:00 - 20°C (T2)

Niveaux de température programmés
T1 = 18°C T2 = 20°C T3 = 22°C

Procédure:

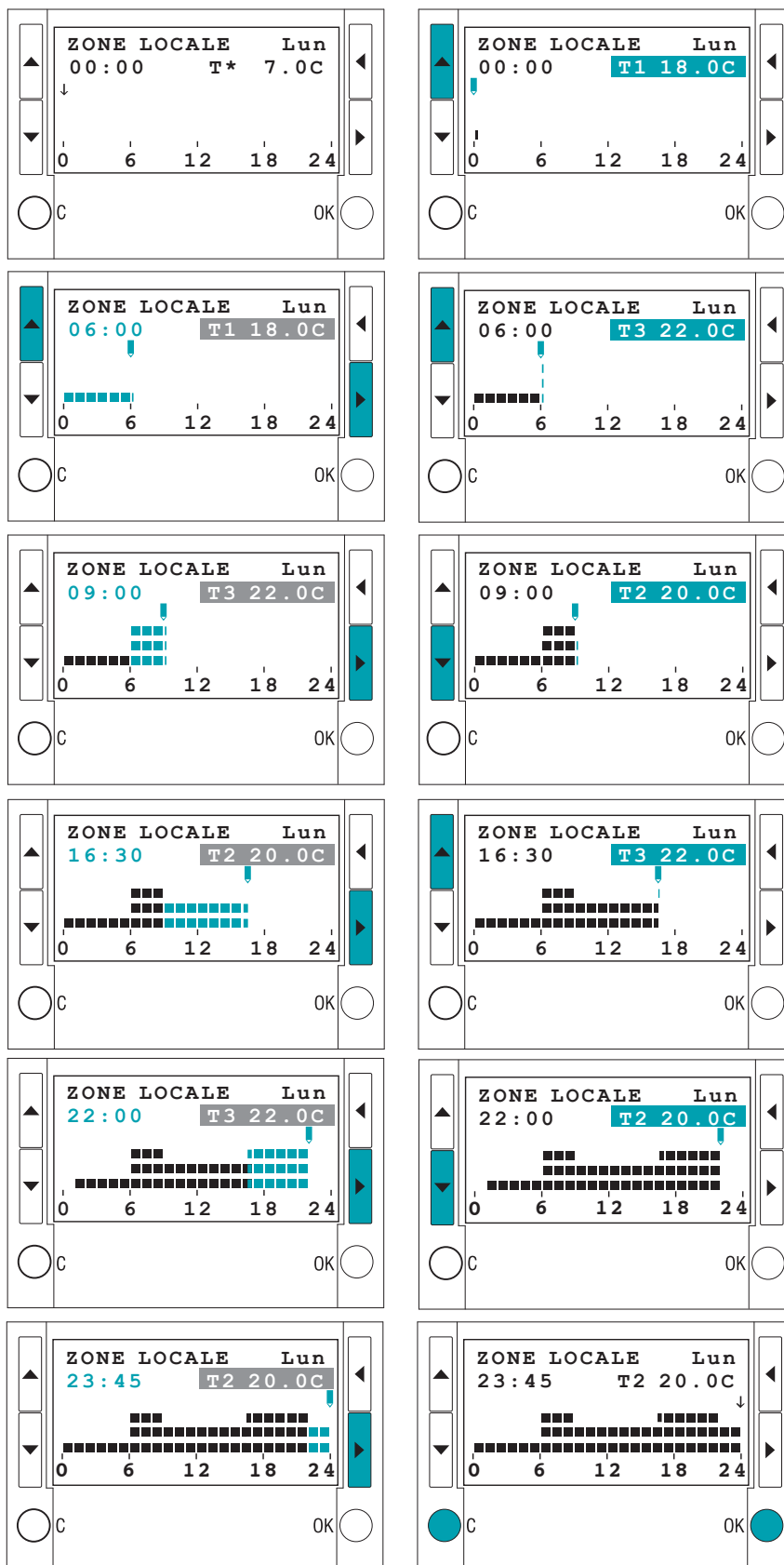

OK pour confirmer et passer à la modalité DÉFILEMENT; C pour annuler et revenir à la liste des jours..

Centrale de Thermorégulation

Notice d'emploi

Legrand SNC
128, av. du Maréchal-de-Lattre-de-Tassigny
87045 Limoges Cedex - France
www.legrand.com

BTicino SpA
Viale Borri, 231
21100 Varese
www.bticino.it