

réf. 342630

Notice de montage

bticino



INDEX

INTRODUCTION	4
Avertissements et conseils	4
Description generale	4
Afficheur graphique	5
Touches et leurs fonctions	5
Configuration d'usine	6
Retablisement configuration d'usine	6
UTILISATION	7
Recherche d'un resident dont on connait le nom	7
Recherche d'un resident dont on connait le code	8
DISPOSITIFS SUPPLEMENTAIRES EXTERIEURS	9
Module clavier supplementaire	9
Telecommande I/R	9
PROGRAMMATION	10
Acces a la programmation	10
Touches et leurs fonctions	10
Menu configuration	12
Mot de passe	13
Langue	14
Format repertoire	15
Conciergerie	16
Appel direct	17
Code cle	18
Contraste	19
Rappel	20
Menu repertoire	21
LOGICIEL TICALL	28
CONFIGURATION	28
INSTALLATION	29



Pour modifier la langue de visualisation des menus:

- accéder à la modalité **Programmation** décrite page 11;
- exécuter la procédure **Langue** décrite page 14.

INTRODUCTION

AVERTISSEMENTS ET CONSEILS

Avant d'installer le module, il importe de lire avec attention cette notice.



Le fabricant décline toute responsabilité pour des dommages éventuels dus à un emploi erroné et/ou non conforme aux instructions contenues dans cette notice.

DESCRIPTION GENERALE

Le module micro HP numérique à afficheur graphique sur fond lumineux, permet d'envoyer l'appel à un poste interne en parcourant les noms ou les codes des résidents sur l'afficheur au moyen des touches dédiées. Le module peut mémoriser jusqu'à 1000 prénoms et noms de résidents en les associant à l'**adresse univoque de configuration*** du PI (Poste Interne) à l'intérieur de l'installation.

Les noms se réduisent à 500, si on leur associe aussi un message. Si pour des raisons de protection de la vie privée, il est décidé de mémoriser seulement les codes des résidents, la possibilité s'élargit à 5000 codes. Il est possible d'associer deux noms différents à la même adresse MN.

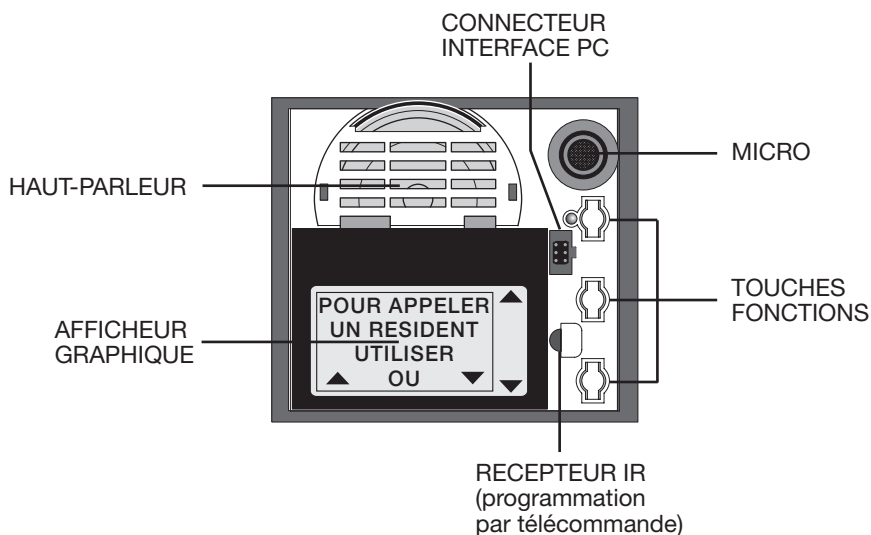

(*) Dans cette notice, la mention "**Adresse univoque de configuration**" sera par la suite notée sous la forme **MN**.

INTRODUCTION

AFFICHEUR GRAPHIQUE

A la position de repos, l'afficheur du portier graphique présente l'écran ci-après pour effectuer un appel à un résident.



Lorsque les écrans d'appel à la conciergerie et direct sont activés, ils sont montrés l'un à la suite de l'autre et toutes les 10 secondes en alternance avec l'écran de repos.



TOUCHES ET LEURS FONCTIONS

A l'aide des trois touches du module, il est possible de rechercher dans le répertoire, visualisé sur l'afficheur, le nom ou le code du résident et d'envoyer l'appel.



- Appeler le résident sélectionné



- Se déplacer à la position précédente ▲ (pression brève)
- Défilement rapide ▲ (pression longue 2 secondes)



- Se déplacer à la position suivante ▼ (pression brève)
- Défilement rapide ▼ (pression longue 2 secondes)



DEFILEMENT RAPIDE: sur l'afficheur sont visualisés plusieurs résidents en même temps.

INTRODUCTION

CONFIGURATION D'USINE

Mot de passe	1234
Langue	Italien
Format répertoire	Alphabétique sans message
Conciergerie	4000 mis hors fonction
Appel direct	0000 et 0001 mis hors fonction
Code clé	1234, 1235, 1236, 1237 e 1238
Contraste	50
Rappel	mis hors fonction

RETABLISSEMENT CONFIGURATION D'USINE

Pour rétablir la configuration d'Usine:

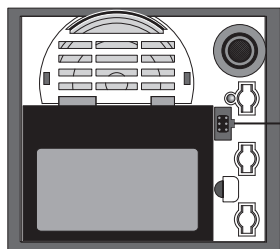

- Couper l'alimentation du dispositif
- Insérer un cavalier entre les deux broches inférieures de l'interface

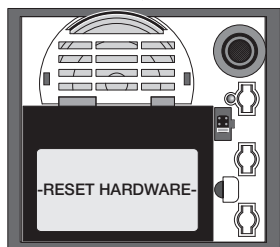

- Réalimenter le dispositif, sur l'afficheur est visualisé le message suivant:
- REMISE A ZERO HARDWARE -
- Couper l'alimentation du dispositif

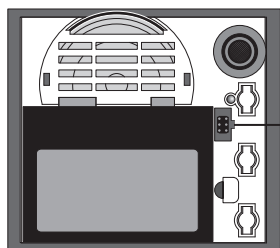

- Retirer le cavalier
- Réalimenter le dispositif, la configuration d'usine est rétablie.

UTILISATION

RECHERCHE D'UN RESIDENT DONT ON CONNAIT LE NOM

Pour appeler un résident dont on connaît le nom:

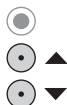

- Appuyer sur une touche pour accéder à la recherche;

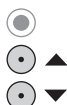
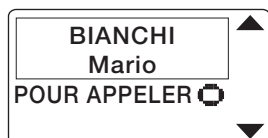

- parcourir le répertoire jusqu'à l'apparition sur l'afficheur du nom souhaité;

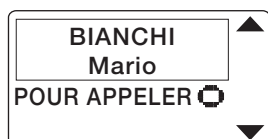

- appuyer sur la touche pour adresser l'appel.

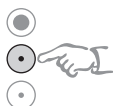

- En cas de non réponse, il est possible d'interrompre l'appel en appuyant sur la touche.

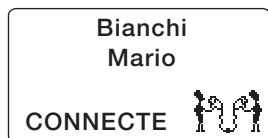

Lorsque le résident répond, l'afficheur signale que la conversation est en cours.



Lorsque le résident raccroche le combiné de l'appareil interne, ou si 60 secondes se sont écoulées, la communication est interrompue et l'afficheur revient à la position de repos.



Ce type de recherche est possible seulement si le Format du Répertoire a été programmé en ALPHABETIQUE.

UTILISATION

RECHERCHE D'UN RESIDENT DONT ON CONNAIT LE CODE

Pour appeler un résident dont on connaît le code:

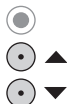

- Appuyer sur une touche pour accéder à la recherche;

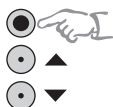

- Sélectionner à l'aide des touches le Bâtiment, l'Etage et le Poste interne souhaités et confirmer le choix.

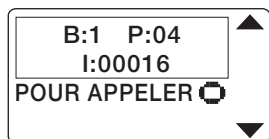

- Appuyer sur la touche pour envoyer l'appel.

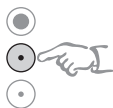
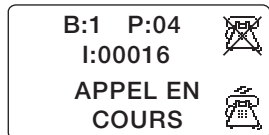

- En cas de non réponse, il est possible d'interrompre l'appel en appuyant sur la touche.



Lorsque le résident répond, l'afficheur signale que la conversation est en cours.

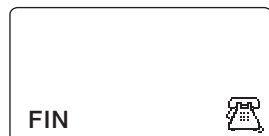

Lorsque le résident raccroche le combiné de l'appareil interne, ou si 60 secondes se sont écoulées, la communication est interrompue et l'afficheur revient à la position de repos.



Ce type de recherche est possible seulement si le Format du Répertoire a été programmé en CODE. Les codes doivent être programmés dans la phase d'installation, en associant au résident un code d'identification: B (bâtiment), E (étage) et P I (poste interne).

DISPOSITIFS SUPPLEMENTAIRES EXTERIEURS

MODULE CLAVIER SUPPLEMENTAIRE

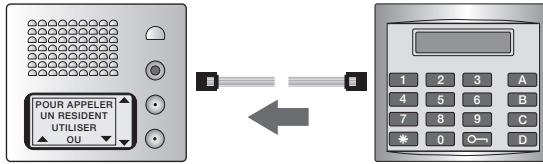

Le module clavier (réf. 342640) permet de:

- Appeler directement le résident dont on connaît le nom (si le Format du Répertoire a été programmé comme ALPHABETIQUE), en composant l'adresse MN sur le clavier.
- Appeler directement le résident dont on connaît le code (si le Format du Répertoire a été programmé comme CODE), en composant le code (Bâtiment, Etage et Poste Interne) sur le clavier.
- Ouvrir la serrure, en appuyant sur  et en tapant un code numérique.

Le module clavier est livré avec un câble en nappe pour le raccordement au module micro HP.

TELECOMMANDE I/R



La télécommande à rayons infra-rouges (réf. 392123) peut être utilisée pour programmer le répertoire des résidents.

En plus des touches qui indiquent lettres et chiffres, d'autres touches existent pour des fonctions particulières de programmation:

- NEXT MESS sélection article suivant/précédent
- SHIFT modification de la fonction de NEXT MESS et de toutes les touches à signification double
- RESET sortir de la phase d'édition, en perdant tous les nouveaux paramètres
- MEMORY mémorisation de la nouvelle donnée ou de la nouvelle sélection
- BACK déplace vers la gauche d'une position
- SPACE déplace vers la droite d'une position
- SHIFT + ". " insertion d'un espace (appuyer sur SHIFT, puis sur ". ")

PROGRAMMATION

ACCES A LA PROGRAMMATION

L'accès à la programmation du Portier Graphique est protégé par un Mot de Passe (d'usine **1234**).



Une fois entré dans Programmation, il est possible de sélectionner:

- CONFIGURATION – pour entrer dans les menus de configuration du dispositif.
- REPERTOIRE – pour entrer dans le menu de configuration du répertoire.
- SORTIE – pour sortir de la programmation et retourner à la page d'ouverture.

TOUCHES ET LEURS FONCTIONS



- Déplacer vers la droite d'un chiffre le curseur (pression brève)
- Confirmer et mémoriser (*pression longue 2 secondes*)



- Glisser d'une position ▲ (*pression brève*)
- Augmenter d'une unité (*pression brève*)



- Glisser d'une position ▼ (*pression brève*)
- Diminuer d'une unité (*pression brève*)

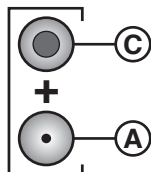

- Les touches **C + A** appuyées en même temps, font déplacer le curseur d'un chiffre vers la gauche (*Typiquement d'abord C, puis A*)

PROGRAMMATION

Pour accéder à la programmation:



- Maintenir appuyée la touche pendant au moins 10 secondes;

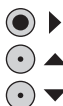
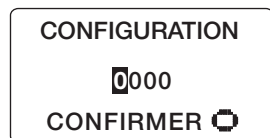

- insérer à l'aide des touches le mot de passe (ex.: 1234 mot de passe d'usine);

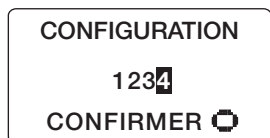

- maintenir appuyée la touche pendant au moins 2 secondes pour confirmer.



Si le mot de passe est correct:

- on accède à la programmation

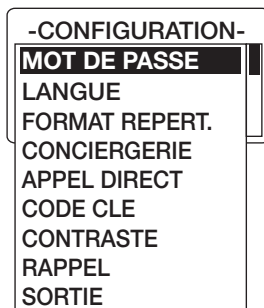

- sinon on retourne à la page d'ouverture

PROGRAMMATION**MENU CONFIGURATION**

Dans ce menu on peut configurer:

- MOT DE PASSE – le mot de passe d'accès à la programmation.
- LANGUE – la langue de visualisation des menus.
- FORMAT REPERTOIRE – le format du répertoire (alphabétique/code).
- CONCIERGERIE – l'écran d'appel à la conciergerie.
- APPEL DIRECT – l'écran d'appel direct à deux postes internes privilégiés.
- CODE CLE – le code d'ouverture de la porte (max. 5 codes différents).
- CONTRASTE – la valeur du contraste de l'afficheur (30÷70).
- RAPPEL – la tonalité de rappel automatique (toutes les 10 secondes 4 fois).

PROGRAMMATION

MOT DE PASSE

Pour modifier le code d'accès à la programmation (d'Usine **1234**):

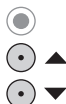
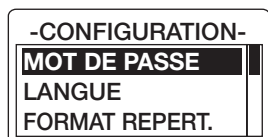

- Sélectionner **Mot de Passe**;



- appuyer sur la touche pour confirmer;

Sur l'afficheur se trouve visualisé le mot de passe en usage

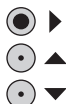

- insérer à l'aide des touches le nouveau mot de passe (ex. 2244);



- maintenir appuyée pendant 2 secondes la touche pour mémoriser le nouveau mot de passe.

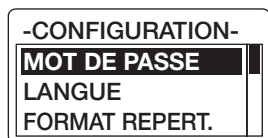

Sur l'afficheur est visualisée la page d'ouverture



Si plus de 7 secondes s'écoulent entre la pression sur une touche et la suivante, l'afficheur revient à la position de repos, en conservant programmé l'ancien mot de passe.

PROGRAMMATION

LANGUE

Pour modifier la langue du dispositif (d'Usine – **Italien**):

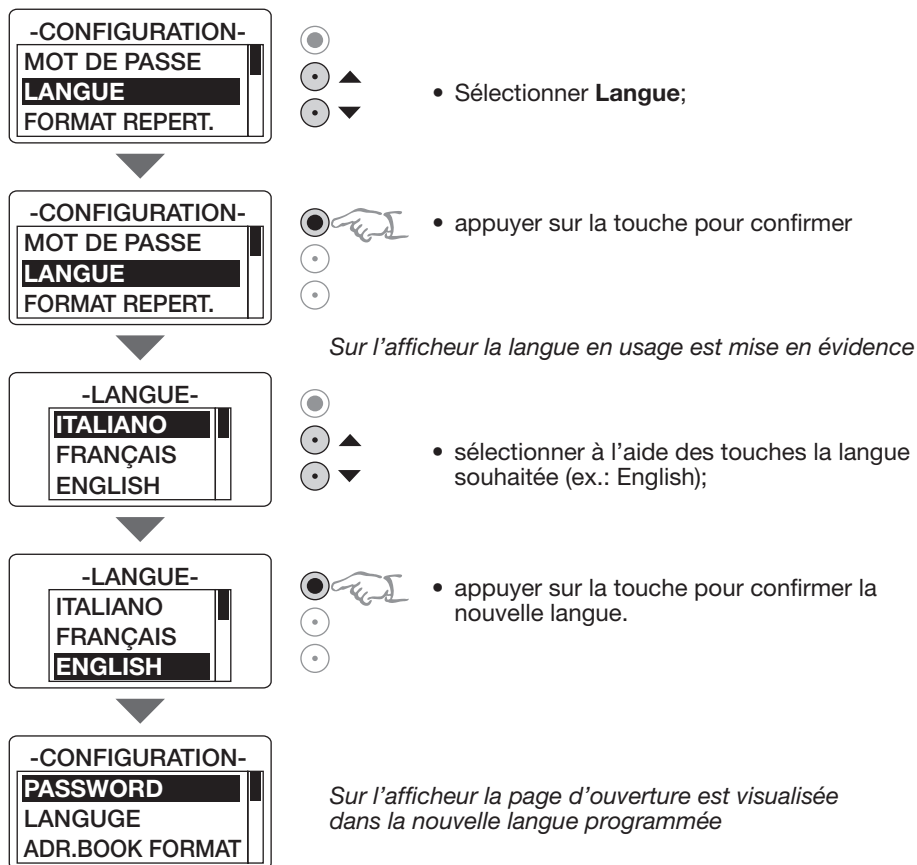

Il est possible de remplacer la langue «Courante» par une langue prédéfinie au moyen du logiciel TiCall.

PROGRAMMATION

FORMAT REPERTOIRE

Pour modifier le format du répertoire du dispositif (d'Usine – **alphabétique sans message**):

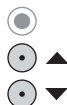

- Sélectionner **Format Répertoire**

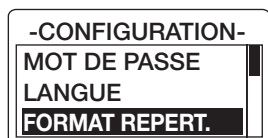

- Appuyer sur la touche pour confirmer



Sur l'afficheur le format en usage est mis en évidence

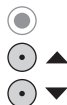
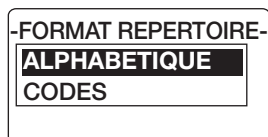

- sélectionner à l'aide des touches le nouveau format*;



- appuyer sur la touche pour confirmer. ⚠

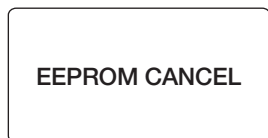

La modification ou la confirmation du “Format répertoire” en usage détermine l’effacement de toutes les données contenues dans le répertoire des résidents.

(* Les choix possibles sont:

ALPHABETIQUE:

- **sans message**: max. **1000** résidents (nom + prénom)
- **avec message**: max. **500** résidents (nom + prénom + message)

CODE: max. **5000** résidents (code)

PROGRAMMATION

CONCIERGERIE

Pour activer l'écran d'appel à la conciergerie:

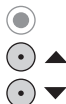
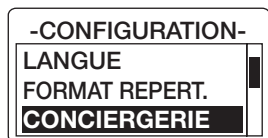

- Sélectionner **Conciergerie**

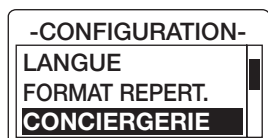

- Appuyer sur la touche pour confirmer

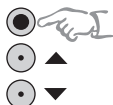
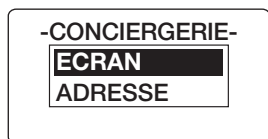

- Sélectionner à l'aide des touches:
 - **Ecran** pour activer/désactiver l'écran d'appel à la conciergerie (par défaut: mis hors fonction)
 - **Adresse** pour programmer l'adresse MN de la conciergerie (par défaut: 4000)
- Confirmer le choix

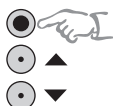

- Sélectionner à l'aide des touches le choix souhaité et confirmer



Lorsque l'écran d'appel à la conciergerie est activé, ce dernier est montré toutes les 10 secondes en suite alternée avec l'écran de repos.

PROGRAMMATION

APPEL DIRECT

Pour activer l'écran d'appel à deux postes internes privilégiés:

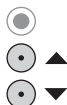

- Sélectionner **Appel Direct**;



- appuyer sur la touche pour confirmer;

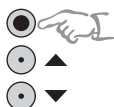
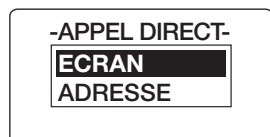

- sélectionner à l'aide des touches:
 - **Ecran** pour activer/désactiver l'écran d'appel direct à deux postes internes privilégiés (par défaut: mis hors fonction)
 - **Adresse** pour programmer l'adresse MN des postes internes privilégiés (d'Usine: 0000 et 0001)
- confirmer le choix;

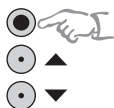

- sélectionner à l'aide des touches le choix souhaité et confirmer.

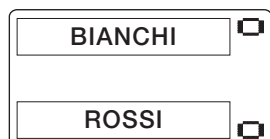

Lorsque l'écran d'appel direct est activé, ce dernier est montré toutes les 10 secondes en suite alternée avec l'écran de repos.



Il est possible d'activer cette fonction seulement si le Format Répertoire a été configuré en Alphabétique.

PROGRAMMATION

CODE CLE

Cette fonction permet de programmer jusqu'à 5 codes différents d'ouverture de la porte (d'Usine 1234, 1235, 1236, 1237 et 1238).

Pour modifier le code d'ouverture de la porte:

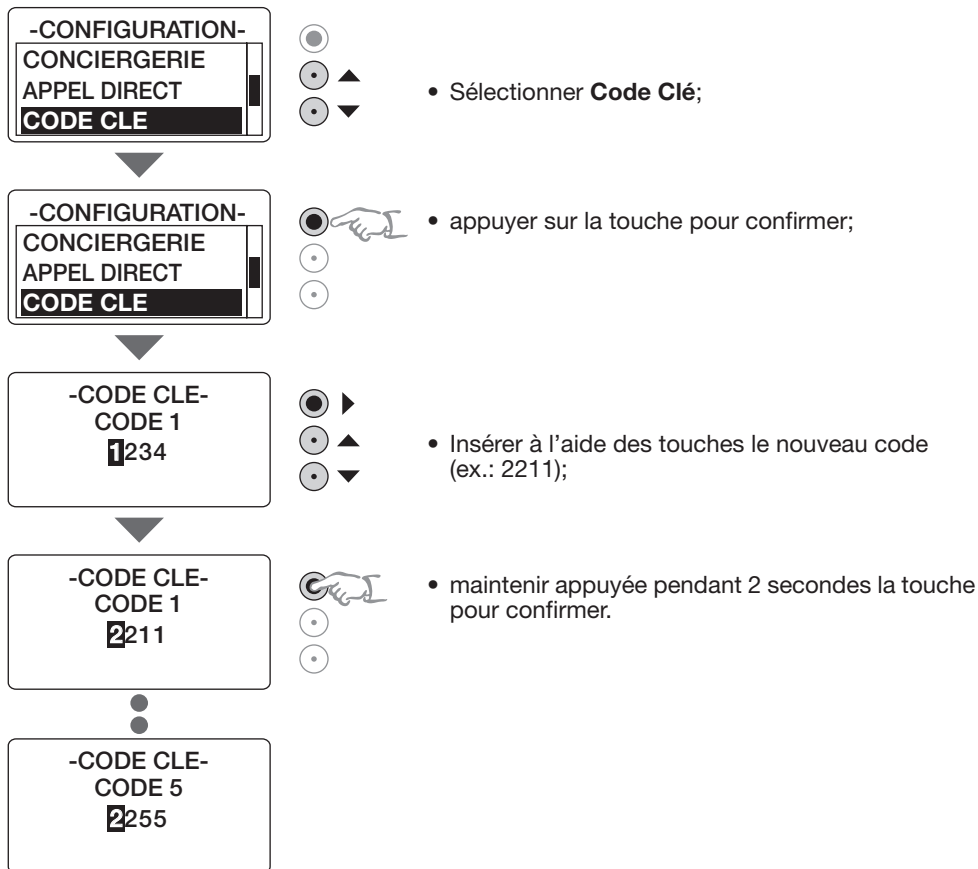

Exemple: si l'on assigne les **codes clés** avec la logique suivante:

CODE 1 - résidents

CODE 2 - service de surveillance

CODE 3 - service d'entretien

CODE 4 - facteur

CODE 5 - service eau et gaz

il sera possible de modifier un code assigné (ex.:facteur) tout en laissant les autres inchangés.

PROGRAMMATION

CONTRASTE

Pour modifier la valeur du contraste de l'afficheur (d'Usine – 70):

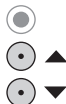

- Sélectionner **Contraste**;



- appuyer sur la touche pour confirmer;

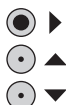

- insérer à l'aide des touches la nouvelle valeur (comprise entre 30 et 90);



- maintenir appuyée pendant 2 secondes la touche pour confirmer.

PROGRAMMATION

RAPPEL

Pour activer la tonalité de rappel automatique, quatre fois 10 secondes (d'Usine – mise hors fonction):

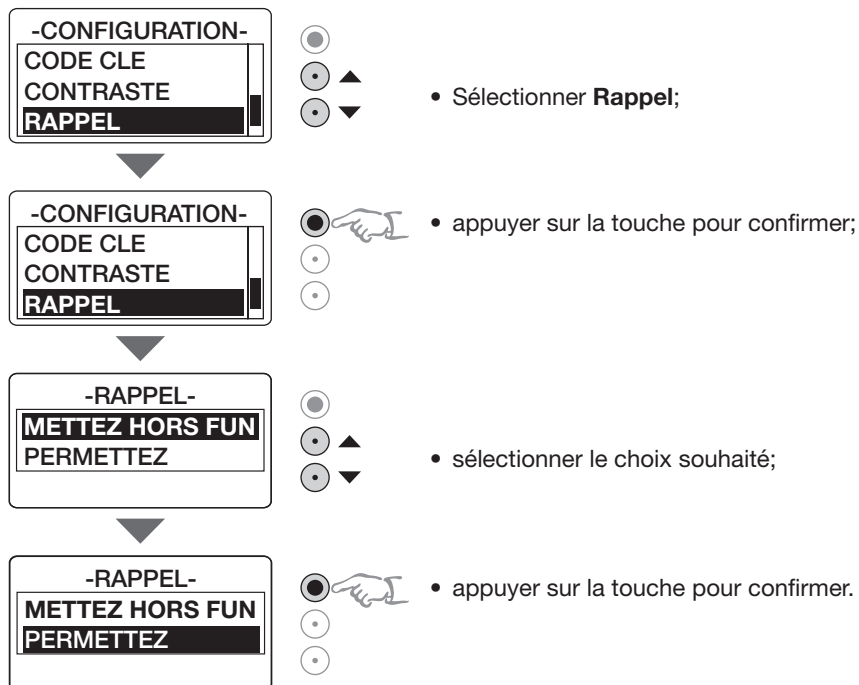

PROGRAMMATION

MENU REPERTOIRE

Dans ce menu, on peut insérer dans le répertoire de nouveaux résidents, modifier les données saisies ou les effacer.



Les menus varient en fonction du «Format répertoire» programmé Alphabétique ou Code.

Pour accéder au menu répertoire:

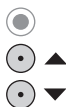

- Sélectionner **Répertoire**;



- Appuyer sur la touche pour confirmer;

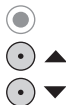

- Sélectionner la fonction souhaitée.



PROGRAMMATION

Nouveau (Alphabétique)

Pour insérer un nouveau résident dans le répertoire:

-REPERTOIRE-

NEUF

MODIFICATION

EFFACEMENT



- Appuyer sur la touche pour confirmer;

-NEUF-

NOM:
|

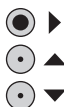

- insérer à l'aide des touches les nouvelles données;
 - NOM
 - PRENOM
 - MESSAGE (si Alphabétique avec message)
 - ADRESSE MN

-NEUF-

NOM:
BAI
PRENOM:
|



- maintenir appuyée pendant 2 secondes la touche pour mémoriser chacune d'elles

-NEUF-

ADRESSE MN:
0012



RESIDENT INSERE

NOMBRE RESIDENTS
0001

PROGRAMMATION

Modification (Alphabétique)

Pour modifier les données d'un résident présent dans le répertoire:

-REPERTOIRE-
NEUF
MODIFICATION
EFFACEMENT



- Appuyer sur la touche pour confirmer;



BAI
ALDO

CONFIRMER

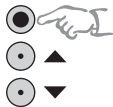

- sélectionner à l'aide des touches le résident à modifier et confirmer;



VOULES MODIFIER
LE RESIDENT
SELECTIONNE?



- Appuyer sur la touche pour confirmer;



-MODIFICATION-
NOM:
BAI
PRENOM:
|



- insérer à l'aide des touches les nouvelles données;
- NOM
- PRENOM
- MESSAGE (si Alphabétique avec message)
- ADRESSE MN



-MODIFICATION-
NOM:
BUI
PRENOM:
ALDO



- maintenir appuyée pendant 2 secondes la touche pour mémoriser chacune d'elles.



OPERATION
EXECUTEE

NOMBRE RESIDENTS
0001

PROGRAMMATION

Effacement (Alphabétique)

Pour effacer un résident du répertoire:

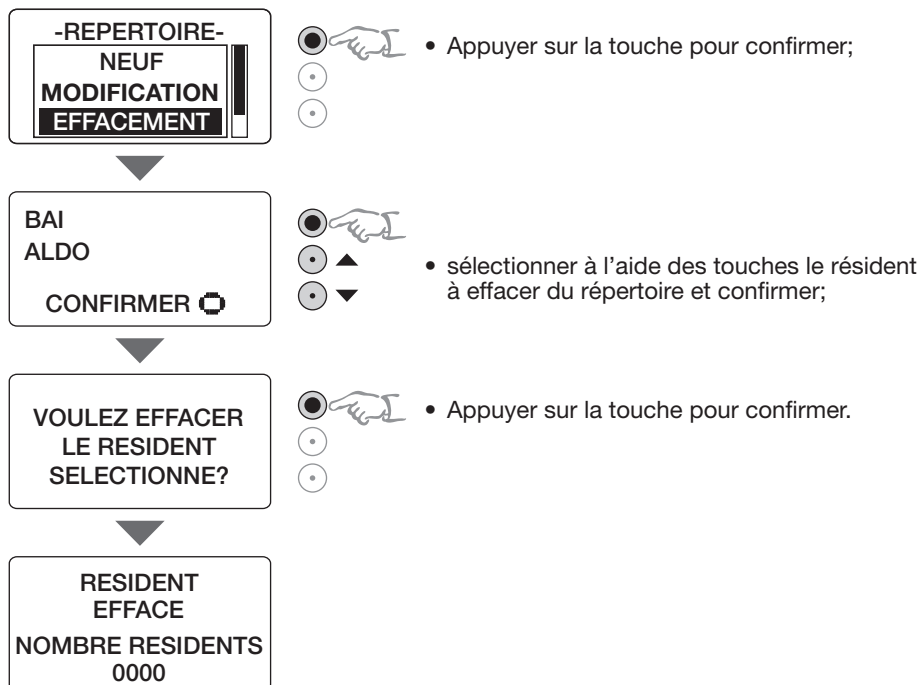

PROGRAMMATION

Nouveau (Code)

Pour insérer un nouveau résident dans le répertoire:

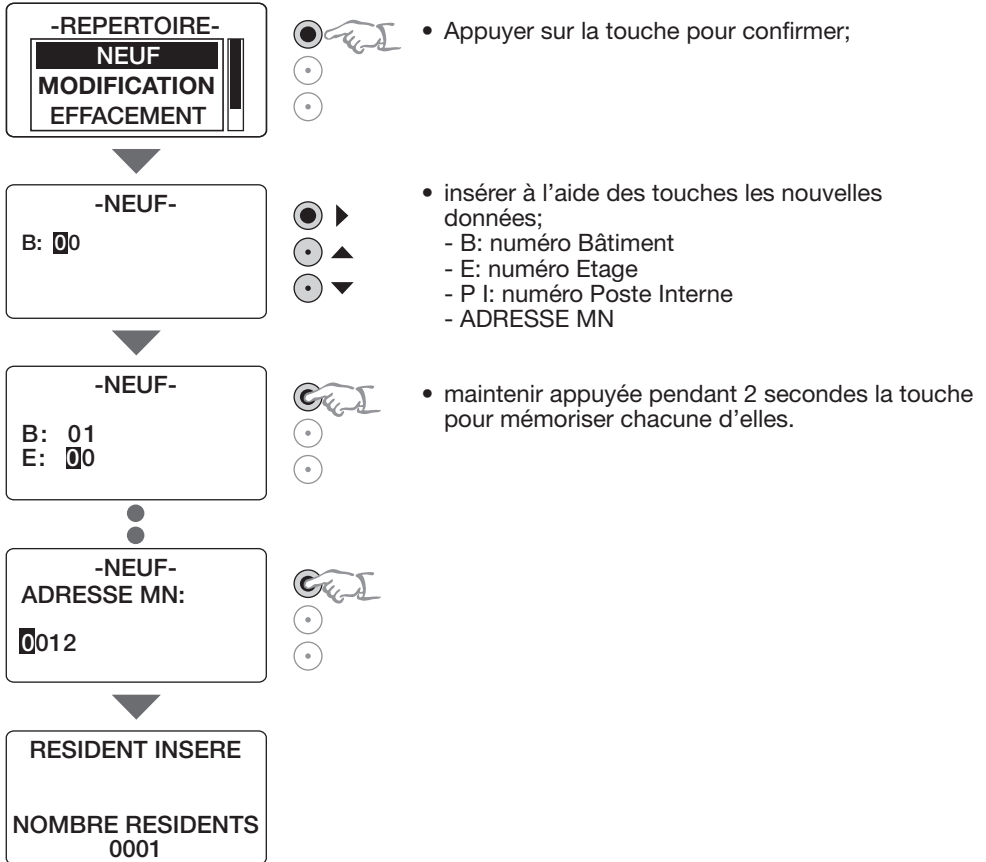

PROGRAMMATION

Modification (Code)

Pour modifier les données d'un résident présent dans le répertoire:

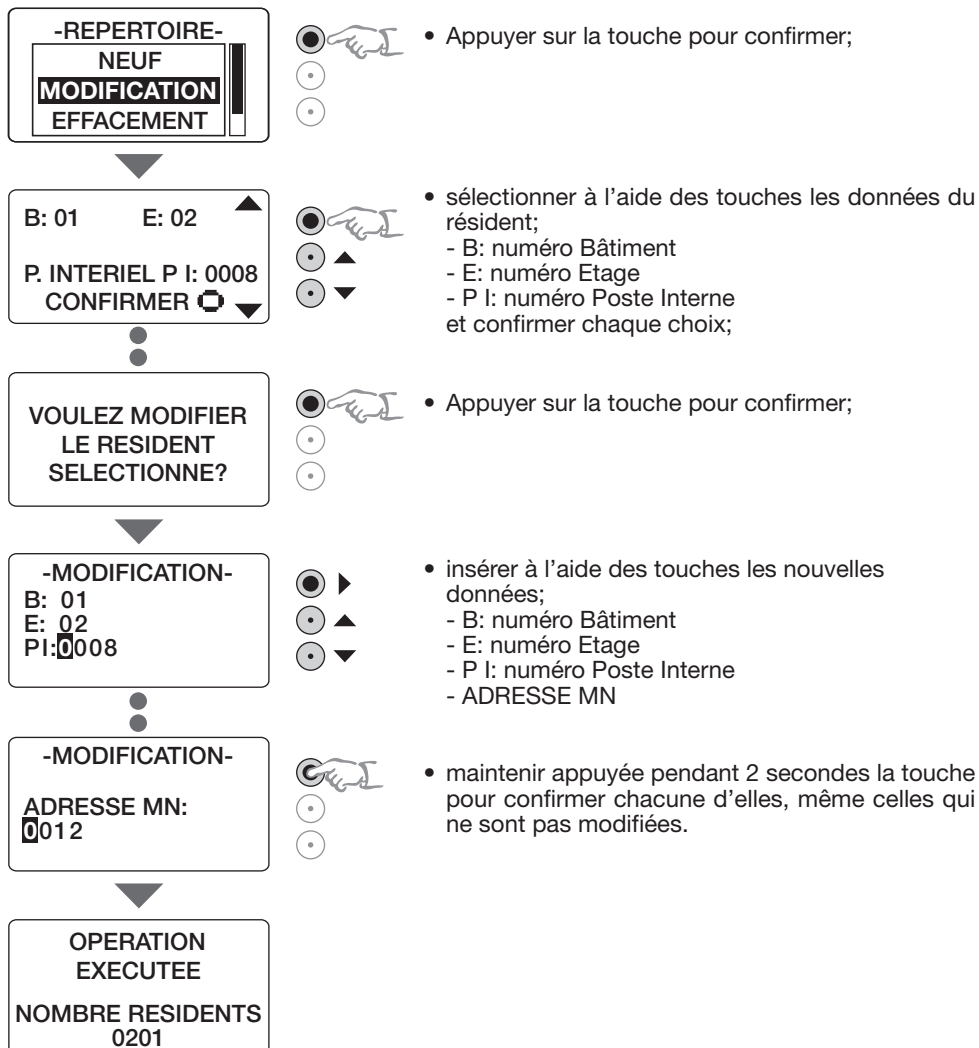

PROGRAMMATION

Effacement (Code)

Pour effacer un résident dans le répertoire:

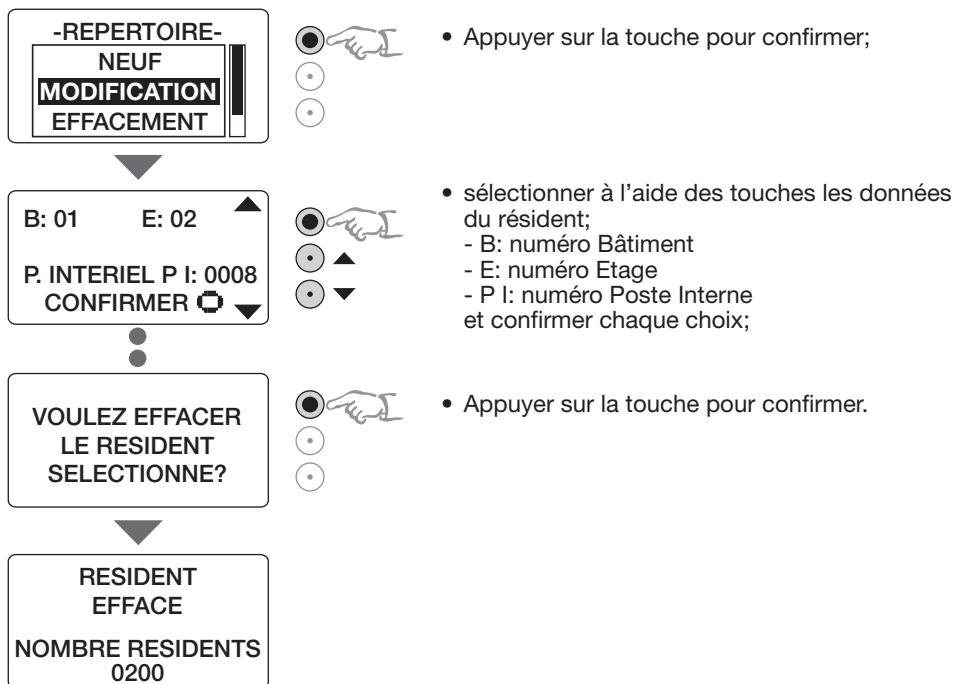

LOGICIEL TICALL

Le logiciel TICALL permet la programmation de tous les paramètres présents dans les menus de configuration du dispositif, au moyen d'un PC avec système opérationnel Microsoft.

La programmation des fonctions ci-dessus peut être effectuée, alors que le dispositif est déjà installé, à l'aide d'un bus SCS, ou bien avant l'installation (il suffit d'alimenter le module micro HP), en le raccordant à la porte RS232 du PC à l'aide du câble d'interface série (réf. 335919). Pour transférer la programmation, l'afficheur du module doit visualiser la page d'ouverture (position de repos).

En assignant à chaque programmation personnalisée un nom, il sera possible d'en gérer l'archivage comme un quelconque fichier

Le logiciel permet en outre de procéder à l'actualisation firmware du dispositif et au remplacement de la langue «Courante» par une langue prédéfinie au moyen du câble d'interface série (réf. 335919).

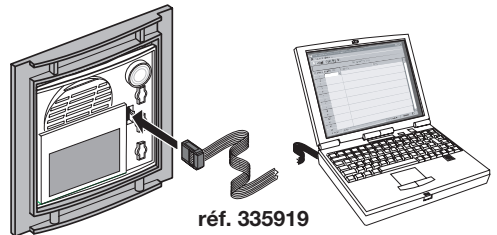

réf. 335919

CONFIGURATION

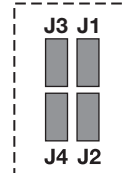
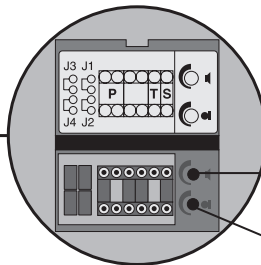
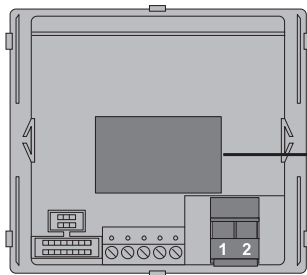

Réglage volume haut-parleur

Réglage sensibilité du micro

P – numéro du poste interne

Le configurateur inséré dans le logement P du module micro HP assigne à ce dernier un numéro de reconnaissance à l'intérieur du système.

Le poste extérieur principal ne doit pas être configuré en P, tandis que tous les autres postes extérieurs doivent être numérotés de façon progressive.

T – temporisation du relais serrure

		numéro du configurateur						
0= Aucun configurateur		1	2	3	4	5	6	7
4 sec.		1 sec.	2 sec.	3 sec.	comme touche	6 sec.	8 sec.	10 sec.

S – type de signal d'appel

La configuration de S détermine la tonalité de l'appel des postes internes. Il est ainsi possible de différencier les appels provenant de postes extérieurs différents.

Configurateur	0	1	2	3
Type de sonnerie	A deux tons	A deux tons	A deux tons	A un ton
	1200 Hz	1200 Hz	1200 Hz	1200 Hz
	600 Hz	0 Hz	2400 Hz	

J4 – confirmation appel sur PE

Pour éliminer la tonalité d'appel sur le poste extérieur, retirer le cavalier J4.

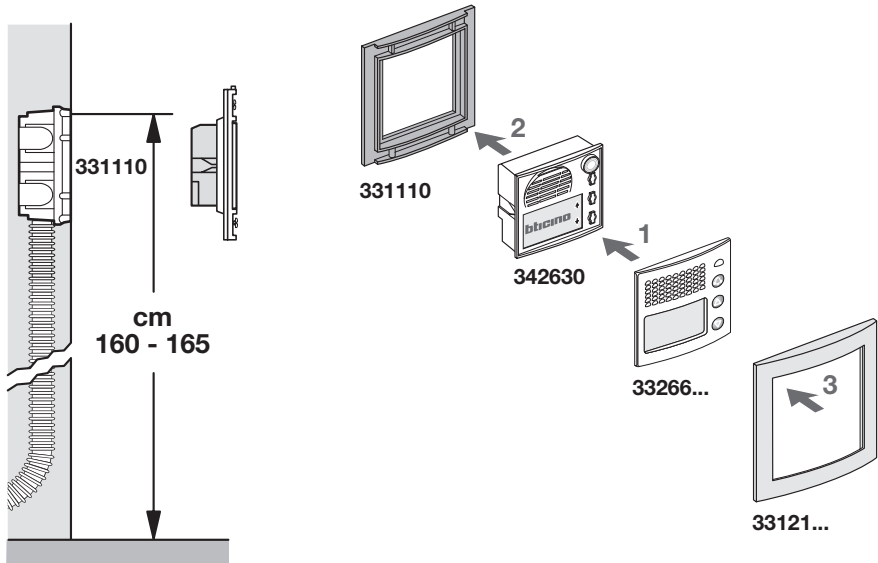
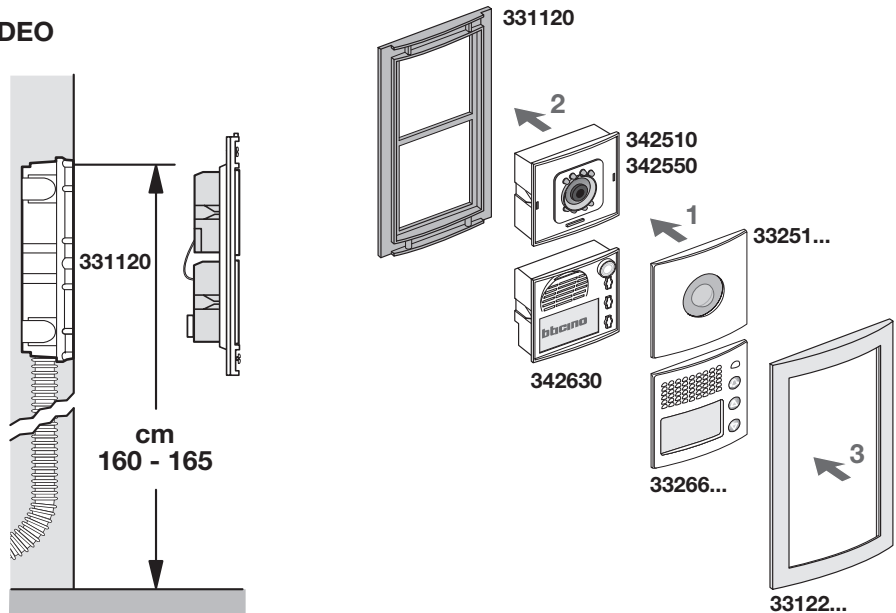
INSTALLATION**AUDIO****VIDEO**

INSTALLATION

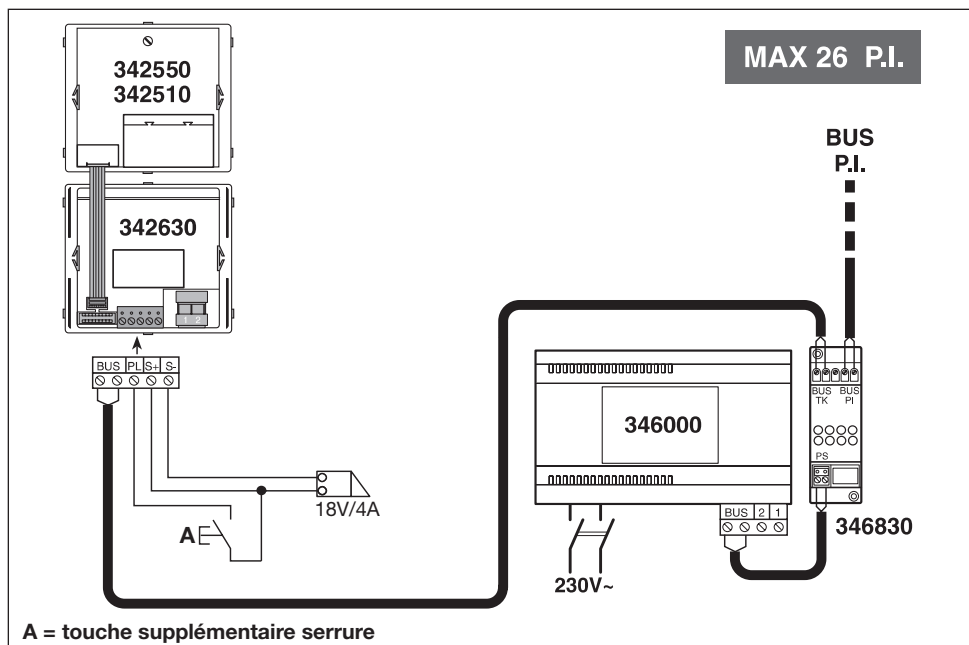
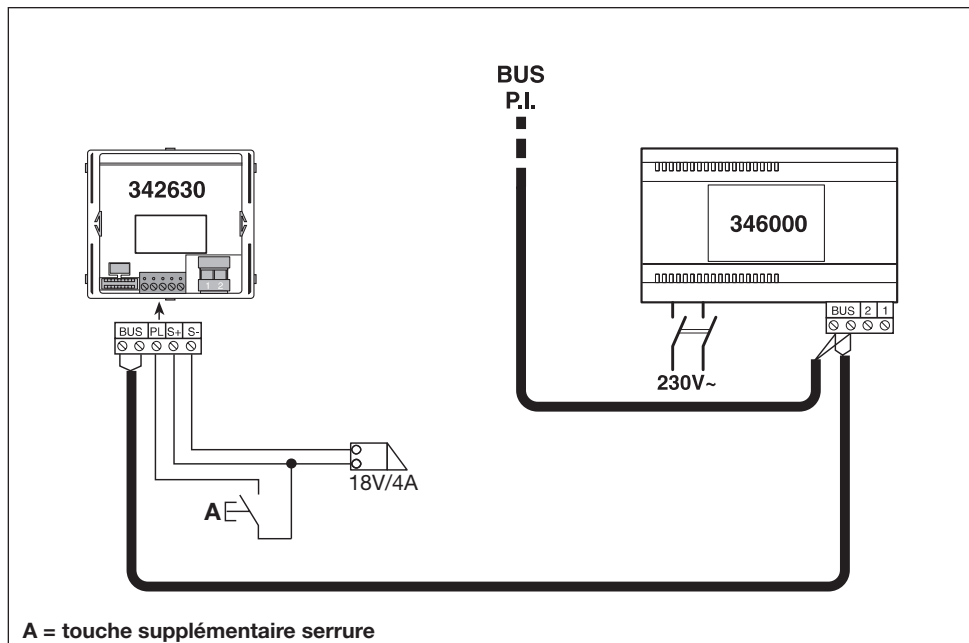



BTicino s.p.a.
Via Messina, 38
20154 Milano - Italia
www.bticino.com