

**Clase 300EOS with Netatmo
videoportero manos libres táctil con Wi-Fi**

344842 - 344884



Descripción

Videoportero conectado de 2 hilos / Wi-Fi manos libres, con asistente de voz Amazon Alexa® integrado*, pantalla LCD táctil vertical de 5" y contestador del videoportero.

Presenta 1 botón físico para la apertura de la cerradura y botones capacitivos para el accionamiento de las funciones principales de videoportero: comunicación manos libre, activación de la placa exterior / ciclado cámaras y botón Favoritos (se puede configurar para activar las acciones rápidas que el usuario usa más a menudo - ej. cerraduras adicionales, comando luz escaleras, intercom). Hay LEDs de señal para: estado de conexión a la red Wi-Fi, información / notificaciones y exclusión de llamada.

Se puede interactuar con el asistente de voz Alexa® integrado mediante botones capacitivos específicos o usando la voz para activar funciones de videoportero, casa inteligente, rutinas, recordatorios, etc.

La pantalla táctil permite acceder a la lista de notificaciones, a los comandos favoritos de videoportero, seguridad y Smart Home. Asimismo, en la Página de Inicio, encontramos los paneles de función Smart Home, para accionar al mismo tiempo todas las luces, persianas y fancoil de la casa o solo de cada habitación, gestionar los termostatos y ver los consumos energéticos de la casa. Posibilidad de comunicación vocal con la centralita de portería -cuando esté presente en el sistema- con llamada específica.

El dispositivo se ha de configurar mediante la inserción física de los configuradores o desde el menú, aprovechando una posibilidad mayor de personalizar funciones y textos asociados. La conexión Wi-Fi permite vincular el videoportero a la App Home + Security (disponible para Android e iOS). La app permite utilizar las funciones principales del videoportero (recepción de la llamada, apertura de la cerradura, visualización de la cronología de los eventos y activación de la placa exterior / ciclado de las cámaras). Asimismo, la App Home + Security permite gestionar los productos de la oferta Security de Netatmo (cámaras de exterior e interior, sensores de puertas y ventanas, sirena interna, detector de humo). Lo cual permite crear un sistema de seguridad Smart en un modo sencillo y rápido.

El dispositivo permite también realizar y gestionar soluciones MyHOME BUS SCS sin tener que añadir gateway específicos. El instalador podrá configurar la instalación MyHOME con la App Home + Project. El usuario podrá gestionar su casa: a distancia con la App Home + Control, desde la interfaz con display y mediante comandos de voz Alexa® y Google®.

Instalación mural con soporte incluido. Posibilidad de conexión Wi-Fi o mediante un cable ethernet RJ45 utilizando el accesorio específico 344844.

(*) Alexa® no está disponible en todos los idiomas ni en todos los países. Las características y las funciones de Alexa® pueden cambiar en función de la localidad.

Artículos relacionados

- 344844 Accesorio para la conexión mediante un cable ethernet RJ45
- 346020 Alimentador adicional

Datos técnicos

Temperatura de servicio:	5 – 40 °C
Tensión de alimentación desde el BUS-AV:	21 – 27 V
Tensión de alimentación adicional desde 1-2:	27 V
Consumo máximo en BUS-AV en funcionamiento:	580 mA
Consumo en BUS-AV máximo alimentado en borne 1-2:	22 mA
Máxima sección de los cables para cada borne:	2 x 1 mm ²
Distancia máxima para utilización de Alexa®:	5 m en condiciones audio ambientales óptimas

Dispositivo inalámbrico en cumplimiento de la norma 802.11 b/g/n; compatible con una banda wifi de 2.4 GHz, potencia de transmisión < 20 dBm. Protocolo de seguridad WEP/WPA/WPA2.

Velocidad de conexión al menos de 512 Kbps (0,51 Mbps) para escuchar música en streaming y otros contenidos mediante Alexa®.

Vista frontal

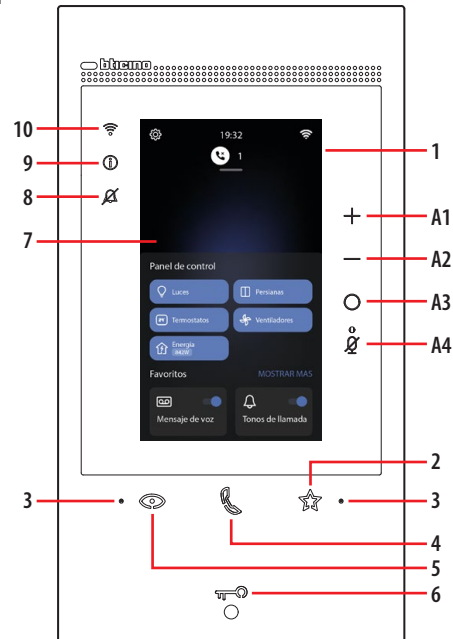

Leyenda

1. Pantalla táctil vertical de 5"
2. Botón de membrana «Favoritos»
3. Micrófono
4. Botón de membrana para respuesta
5. Botón de membrana para activación placa de exterior / vista cíclica
6. Tecla apertura puerta
7. Página de inicio
8. LED de señalización de exclusión timbre
9. LED de señalización de notificaciones
10. LED de indicación de la señal WI-FI
11. Sensor de proximidad para aplicación futura

Tabla de los LEDs

	parpadeante: llamada entrante. fijo: comunicación en curso.
	parpadeante durante 2 segundos: función "Cerradura segura" activa, botón desactivado. parpadeante (secuencia de 2 parpadeos breves): Puerta abierta (*) o Estudio profesional activo. fijo: comunicación en curso. fijo durante 2 segundos: apertura puerta.
	parpadeante: timbre excluido.
	fijo amarillo: notificaciones de Alexa®. fijo blanco: mensajes del contestador.
	fijo: reenvío de llamada, autoencendido de función "Llamar casa" en curso en App Home + Security. apagado: WI-FI deshabilitado o correctamente en marcha. parpadeante: WI-FI activado, pero no conectado a una red.
	parpadeantes al mismo tiempo: la actualización del firmware se está produciendo.

(*) Disponible solamente con actuador 346260.

Teclas de accionamiento Alexa®

A1	Tecla para aumentar el volumen.
A2	Tecla para disminuir el volumen.
A3	Botón de activación Alexa®.
A4	Botón "Mute", desactiva el micrófono de Alexa® y del dispositivo.

Nota: el dispositivo alimentado tarda hasta 2 minutos para poder usarse.



Vista posterior

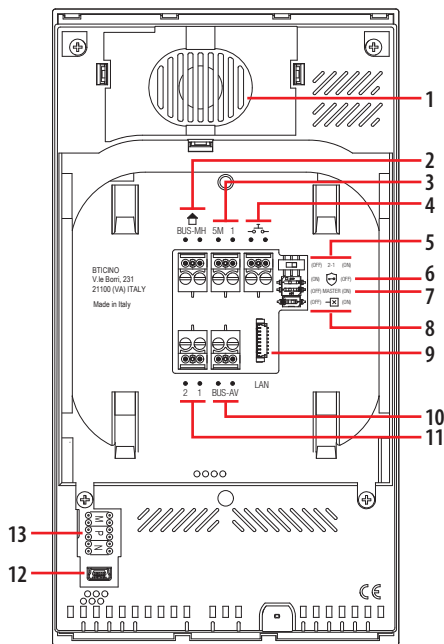

Leyenda

1. Altavoz
2. Bornes para la conexión al BUS MH (MyHOME) - (aplicación futura)
3. Bornes (5M – 1) para la conexión de un timbre adicional.
Se ha de efectuar la conexión punto - punto en los bornes de los timbres adicionales
4. Bornes para la conexión de un pulsador externo de llamada a la planta
5. Microinterruptor para habilitación de la alimentación adicional *
6. Microinterruptor función «Cerradura segura» *
7. Microinterruptor función «Master» *
8. Microinterruptor final de tramo *
9. Conector LAN
Para la conexión mediante el cable RJ45, utilizar el accesorio 344844 (no incluido en la dotación)
10. Bornes para la conexión al BUS AV (audio vídeo)
11. Bornes (2 - 1) para alimentación adicional
12. Interfaz USB de servicio
13. Alojamiento de los configuradores

* ON = habilitado

OFF = deshabilitado

Activar la función con dispositivo no alimentado

Datos dimensionales

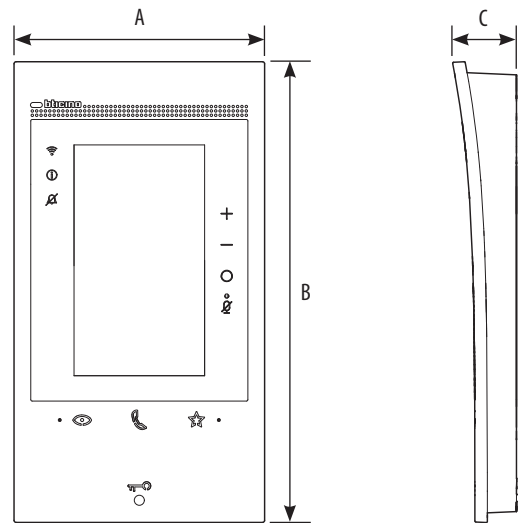

A	B	C
122 mm	222 mm	32 mm

Configuración

Configuración Smart Home MyHOME

La instalación Smart Home MyHOME se ha de configurar utilizando la App Home + Project disponible para móvil y desktop.

Home + Project permite diseñar el sistema completo, configurar todos los dispositivos emparejados y, por último, entregar la instalación lista al cliente final (que tendrá que efectuar de todas formas la puesta en servicio con la App Home + Control).

Para la configuración e instalación del dispositivo y para cualquier otra información, consultar las aplicaciones o la documentación que puede descargarse en el catálogo online del producto.

Download App



Home + Control



Home + Project



Home + Security

Las aplicaciones se pueden descargar de las tiendas relativas.

Es aconsejable actualizar los sistemas operativos de móviles o tabletas con la última versión disponible.

Configuración del sistema de videoporteros mediante el menú

Se puede configurar el dispositivo en el menú específico (véase el Manual de instalación y configuración).

Configuración física del sistema de videoporteros

Como alternativa, puede utilizar los configuradores físicos en el modo ilustrado a continuación.

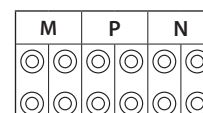



Configuración física

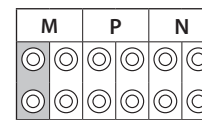
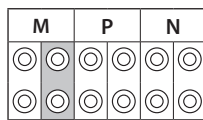

Las funciones a las que puede atribuir la tecla Favoritos (🔑) físicamente (mediante un configurador en el alojamiento MM-(unidad)) son las siguientes:

El configurador físico MM – (decenas) define las 4 acciones que se pueden actuar mediante el menú EDITAR FAVORITOS. La tabla siguiente contiene las configuraciones posibles.

MM =	Mando Luz Escaleras	
MM =	Mando directo Cerradura del P+1	
MM =	Mando directo Cerradura del P+2	
MM =	Mando directo Cerradura del P+3	
MM =	Autoencendido directo del P+1	
MM =	Autoencendido directo del P+2	
MM =	Autoencendido directo del P+3	
MM =	Buscapersonas	
MM =	Intercomunicación en sí misma	
MM =	Activación/Desactivación Oficina Profesional	

LEYENDA

	Activación del PE (configurado con P+1) en modo directo sin llamada o activación del actuador 346210 (configurado con P+1 y MOD=9)
	Apertura cerradura del PE (configurado con P+1) en modo directo sin llamada o activación del actuador 346210 (configurado con P+1 y MOD=5) o activación del actuador 346230 (configurado con P+1)
	Apertura cerradura del PE (configurado con P+2) en modo directo sin llamada o activación del actuador 346210 (configurado con P+2 y MOD=5) o activación del actuador 346230 (configurado con P+2)
	Apertura cerradura del PE (configurado con P+3) en modo directo sin llamada o activación del actuador 346210 (configurado con P+3 y MOD=5) o activación del actuador 346230 (configurado con P+3)
	Apertura cerradura del PE (configurado con P+4) en modo directo sin llamada o activación del actuador 346210 (configurado con P+4 y MOD=5) o activación del actuador 346230 (configurado con P+4)
	Intercomunicación entre apartamentos en instalaciones con interfaz de departamento 346850
	Intercomunicación en el apartamento en instalaciones con interfaz de departamento 346850 o intercomunicación entre apartamentos en instalaciones sin interfaz de departamento
	Intercomunicación hacia los aparatos iguales, envía la llamada a todos los aparatos con igual dirección
	Busca, realiza una intercom general, envía una llamada a todos los aparatos del sistema







MOD = MM

1	2	3	4	5

En caso de reconfiguración del aparato, espere un minuto antes de volverlo a conectar a la instalación.

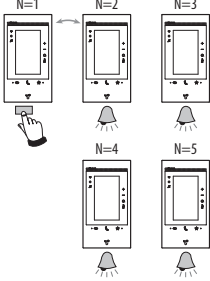
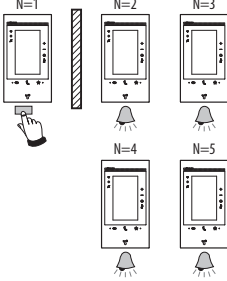
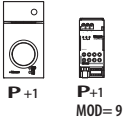
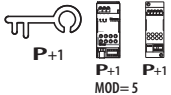
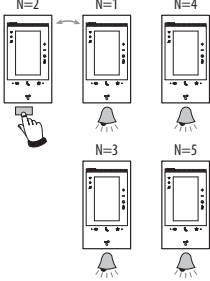
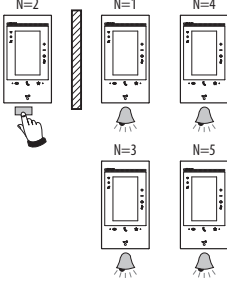
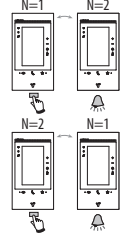
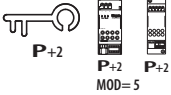
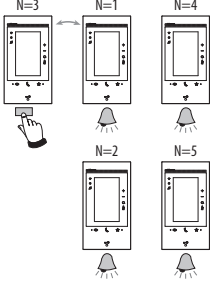
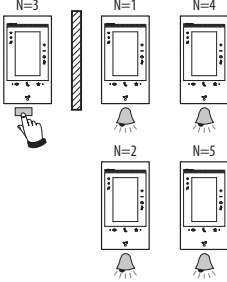
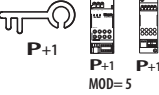
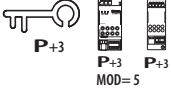
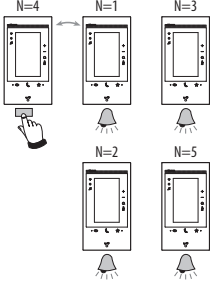
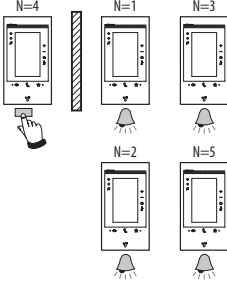
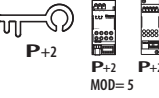
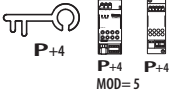
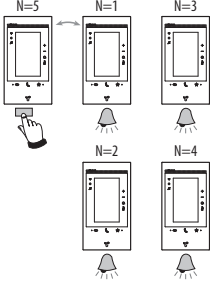
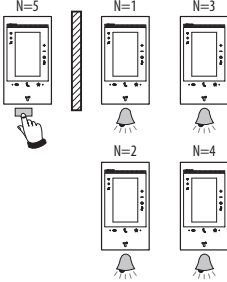

MOD = MM

En caso de reconfiguración del aparato, espere un minuto antes de volverlo a conectar a la instalación.



Distancias máximas y características de los cables

ATENCIÓN: El empleo de conductores con características diversas a los prescritos NO garantiza el funcionamiento correcto del sistema / una buena calidad de la señal de vídeo.

Sistemas de vídeo monofamiliares realizados solamente con las unidades de interior Clase 100 y Clase 300EOS with Netatmo

Sección cables mm ²	2 cables normales > 0,2 mm ²	Cable BTicino 336904 0,5 mm ²	Cable telefónico doble trenzado 0,28 mm ²	Cable BTicino C9881U/5E cable AWG24 o cable UTP5	Cable BTicino 336904/336905 0,5 mm ²	One PT 278 TP 0,28 mm ²	OneSYT +Digital TP 5/10	OneSYT +Num TP 5/10	GIGA TW CAT5E AWG24	OneSYT +Num TP 8/10	Cable ARB.6060-1 6/10	Cable EV6R 6/10	1 mm ²
Distancia máx Placa exterior - Unidad interior	50 m	140 m	145 m	200 m	200 m	145 m	200 m	50 m	200 m	50 m	-	-	-
Distancia máx Placa exterior - Alimentador	50 m	115 m	80 m	200 m	115 m	80 m	200 m	50 m	200 m	50 m	-	-	-
Distancia máx Alimentador - Unidad interior	25 m	50 m	30 m	110 m (*)	50 m	30 m	110 m	25 m	110 m	25 m	-	-	-
Distancia máx Placa exterior - Cerradura	30 m	30 m	-	50 m	30 m	-	-	-	-	-	-	-	100 m

(*) Nota: en caso de alimentación localmente 200 m.

- En sistemas donde la PE se ha sustituido por la interfaz de piso 346850, y donde la distancia Placa Exterior - Alimentador es menor que 1 m, la distancia Alimentador - Unidad Interior puede alcanzar una distancia máxima de 200 m con un cable 336904/336905.

Sistemas de vídeo plurifamiliares realizados solamente con las unidades de interior Clase 100 y Clase 300EOS with Netatmo

Distancia máx Placa exterior - Unidad interior más lejana

Sección cables mm ²	2 cables normales > 0,2 mm ²	Cable BTicino 336904/336905 0,5 mm ²	Cable telefónico doble trenzado 0,28 mm ²	Un cable doble del cable datos multipar CAT5
2 UI/2 pulsadores	50 m	200 m	140 m	180 m
5 UI/5 pulsadores	50 m	200 m	140 m	155 m
10 UI/10 pulsadores	50 m	200 m	140 m	145 m
26 UI/26 pulsadores	50 m	200 m	140 m	125 m
38 UI/38 pulsadores	50 m	200 m	140 m	110 m
38 UI/llamada en pantalla	50 m	200 m	140 m	115 m
64 UI/llamada en pantalla	50 m	200 m	140 m	-

Distancia máx Placa exterior - Alimentador

Sección cables mm ²	2 cables normales > 0,2 mm ² o L4669	Cable BTicino 336904/336905 0,5 mm ²	Cable telefónico doble trenzado 0,28 mm ²	Un cable doble del cable datos multipar CAT5
2 pulsadores	50 m	200 m	130 m	95 m
5 pulsadores	50 m	190 m	120 m	85 m
10 pulsadores	50 m	180 m	110 m	80 m
26 pulsadores	50 m	150 m	100 m	70 m
38 pulsadores	50 m	140 m	90 m	65 m
Llamada en pantalla	50 m	150 m	95 m	65 m

Distancia máx Alimentador - Unidad interior más lejana

Sección cables mm ²	2 cables normales > 0,2 mm ²	Cable BTicino 336904/336905 0,5 mm ²	Cable telefónico doble trenzado 0,28 mm ²	Un cable doble del cable datos multipar CAT5
5 UI (con DERIVADOR)	50 m	200 m	140 m	95 m
10 UI (con DERIVADOR)	50 m	200 m	140 m	95 m
26 UI (con DERIVADOR)	50 m	200 m	140 m	95 m
38 UI (con DERIVADOR)	50 m	200 m	140 m	95 m
64 UI (con DERIVADOR)	-	200 m	140 m	95 m

Distancia máx Placa exterior - Cerradura

Sección cables mm ²	0,28 mm ²	Cable BTicino L4669 0,35 mm ²	Cable BTicino 336904/336905 0,5 mm ²	1 mm ²
Bornes (S+/S-)	30 m	30 m	50 m	100 m

- En sistemas con más de 26 unidades interiores, se aconseja realizar montantes con al máximo 26 unidades interiores
- Clase 300EOS with Netatmo siempre en alimentación suplementaria 1-2
- Para el funcionamiento correcto del sistema se aconseja el uso del software Youdiagram, que puede descargarse gratis del sitio web www.professionisti.bticino.it



Dispositivos luces y automatismos emparejables directamente mediante Clase 300EOS with Netatmo

Descripción	Código Legrand	A partir del lote de producción:	Código BTicino	A partir del lote de producción:
Comando escenarios	LG-573902	08W51	BT-L4680	09W08
	LG-573903	08W51	BT-N4680	09W08
	LG-574503	todos	BT-NT4680	09W08
	LG-574504	todos	BT-HC4680	09W08
	LG-067217	todos	BT-HD4680	09W08
	LG-067218	todos	BT-HS4680	09W08
	LG-078478	todos		
Interfaz SCS/SCS	LG-003562	12W20	BT-F422	12W20
Comando táctil multifunción	LG-067243	13W05		
	LG-067244	13W05		
	LG-067245	13W05		
Comando 8 botones BUS	LG-067592	todos	BT-LN4652	todos
			BT-H4652	todos
Comando base 2 m	LG-067552	todos	AR-64360	09W40
			BT-H4652/2	09W40
			BT-L4652/2	09W40
			BT-AM5832/22	09W40
Comando base 3 m	LG-067554	todos	BT-L4652/3	09W40
			BT-H4652/3	09W40
			BT-AM5832/3	09W40
Actuador luces			BT-K8002L	todos
Actuador persianas BUS	LG-067557	todos	BT-LN4661M2	todos
			BT-H4661M2	todos
			BT-AM5861M2	todos
			BT-K8002S	todos
Comando persiana BUS	LG-067558	todos	BT-LN4660M2	todos
			BT-H4660M2	todos
			BT-AM5860M2	todos
Comando especial	LG-067553	todos	AR-64362	todos
			BT-L4651M2	08W41
			BT-H4651M2	08W41
			BT-AM5831M2	08W41
Actuador DIN 1 relé 16A 100/240V	LG-003847	todos	BT-F411U1	todos
Actuador DIN 2 relé 16A 100/240V	LG-003848	todos	BT-F411U2	todos
Actuador DIN 1 relé 16A 100/240V	LG-003841	10W17	BT-F411/1N	09W13
Actuador DIN 1 relé NC 16A 100/240V			BT-F411/1NC	08W48
Actuador DIN 2 relés 16A	LG-003842	10W18**	BT-F411/2	09W04**
Actuador DIN 2 relé 16A 100/240V	LG-002601	todos	BT-BMSW1002	todos
Actuador DIN 4 relé 16A 100/240V	LG-002602	todos	BT-BMSW1003	todos
Actuador DIN 4 relés 6A	LG-003844	10W22*	BT-F411/4	09W04*
Actuador DIN 4 relé 16A 100/240V	LG-002604	todos	BT-BMSW1005	todos
Actuador DIN 4 salidas para balasto 0-10 V	LG-002612	todos	BT-BMDI1002	todos
Actuador DIN para balasto 0-10V	LG-003656	10W05	BT-F413N	09W14
Interfaz contactos basic	LG-573996	10W04	BT-3477	10W04
Interfaz contactos DIN	LG-003553	10W13	BT-F428	09W50
Dimmer (regulador) DIN 1000VA	LG-002621	todos	BT-F416U1	todos
Dimmer (regulador) DIN 1000 W	LG-003652	09W50	BT-F414	09W29
Dimmer (regulador) DIN 400VA	LG-003653	10W07	BT-F415	09W22
Dimmer (regulador) DIN2 x 400 VA	LG-002622	todos	BT-F417U2	todos
Dimmer (regulador) DIN 300VA	LG-003665	todos	BT-F418	todos
Dimmer (regulador) DIN2 x 300VA	LG-003651	todos	BT-F418U2	todos

* Si el dispositivo está instalado en la salida de la interfaz F422, el lote mínimo es 15W25

** Si el dispositivo está instalado en la salida de la interfaz F422, no se le puede asociar mediante APP. Es aconsejable efectuar la sustitución con el código F411U2



Descripción	Código Legrand	A partir del lote de producción:	Código BTicino	A partir del lote de producción:
Comando táctil 3 m	LG-573912	11W27	BT-HC4657M3	11W09
	LG-573913	11W09	BT-HD4657M3	11W12
Comando táctil 4 m			BT-HS4657M3	11W12
			BT-HC4657M4	11W12
			BT-HD4657M4	11W12
		BT-HS4657M4	11W14	
Interfaz SCS/DALI	LG-002631	10W13	BT-F429	10W20
Actuador basic			BT-3475	12W31
Actuador DIN persianas BUS	LG-003666	todos	BT-F401	todos
Actuador comando	LG-067561	todos	BT-AM5852M2	todos
	AR-64195	todos	BT-H4672M2	todos
	AR-64196	todos	BT-LN4672M2	todos
	AR-64393	todos		
Actuador comando basic			BT-3476	12W39
Actuador comando	LG-067556	todos	BT-LN4671M2	todos
			BT-H4671M2	todos
Dimmer (regulador) DIN para balasto 0-10 V	LG-002611	todos	BT-BMD11001	todos
Green Switch Dual Tech BUS	LG-067226	todos	BT-L4658N	todos
	LG-078486	todos	BT-N4658N	todos
	LG-574048	todos	BT-NT4658N	todos
	LG-574098	todos	BT-HC4658	todos
	LG-AC5220MW	todos	BT-HD4658	todos
	LG-AC5220MB	todos	BT-HS4658	todos
			BT-YW4658	todos
			BT-YD4658	todos
			BT-YG4658	todos
Interruptor automático PIR BUS	LG-067225	todos	BT-L4659N	todos
	LG-078485	todos	BT-N4659N	todos
	LG-574046	todos	BT-NT4659N	todos
	LG-574096	todos	BT-HC4659	todos
			BT-HD4659	todos
			BT-HS4659	todos
Sensor de techo PIR	LG-048820	todos	BT-BMSE3001	todos
Sensor de techo con doble tecnología PIR+US	LG-048822	todos	BT-BMSE3003	todos
Sensor mural PIR IP55	LG-048834	todos		
Comando 2 m	LG-MX5222	todos	BT-K4652M2	todos
Comando 2 m multifunción	LG-MX5222	todos	BT-K4652M2M	todos
			BT-Y4652M2	todos
Comando 3 m	LG-MX5223	todos	BT-K4652M3	todos
Comando 3 m multifunción	LG-MX5223	todos	BT-K4652M3M	todos
			BT-Y4652M3	todos
Actuador/comando para persiana	LG-MX5220	todos	BT-K4672M2S	todos
Actuador/comando multifunción para persiana	LG-MX5220	todos	BT-K4672M2SM	todos
			BT-Y4672M2S	todos
Actuador/comando para luces y cargas	LG-MX5230	todos	BT-K4672M2L	todos
Actuador/comando multifunción para luces y cargas	LG-MX5230	todos	BT-K4672M2LM	todos
			BT-Y4672M2L	todos
Comando ambiente 2 m	LG-MX5224	todos	BT-K4653M2	todos
			BT-Y4653M2	todos
Comando ambiente 3 m			BT-K4653M3	todos
Comando luz			BT-KW8010	todos
			BT-KM8010	todos
			BT-KG8010	todos
Comando Full			BT-KW8011	todos
			BT-KM8011	todos
			BT-KG8011	todos
Comando de voz			BT-KW8013	todos
			BT-KM8013	todos
			BT-KG8013	todos
Dimmer (regulador) DALI2 MyHOME			BT-F429G	todos
Gateway DALI2 MyHOME			BT-F429D	todos
Interfaz extensión direcciones SCS			BT-F422A	todos

NOTA: Clase 300EOS with Netatmo no es compatible con dispositivos configurados utilizando configuradores físicos.



Dispositivos de termostatación emparejables directamente mediante Clase 300EOS with Netatmo

Descripción	Código Legrand	A partir del lote de producción:	Código BTicino	A partir del lote de producción:
Termostato con pantalla	LG-067459	todos	BT-LN4691	todos
	LG-064170	todos	BT-H4691	todos
	LG-752131	todos		
	LG-752731	todos		
Sensor de termostatación			BT-KM4691	todos
			BT-KG4691	todos
			BT-KW4691	todos
			BT-KB4691	todos
			BT-KC4691	todos
			BT-KS4691	todos
Actuador DIN con 2 relés independientes	LG-003579	13W06	BT-F430/2	13W06
Actuador DIN con 4 relés independientes	LG-003580	13W06	BT-F430/4	13W06
Actuador DIN con 8 relés independientes	LG-003517	todos	BT-F430R8	todos
Actuador DIN con 2 salidas 0-10 V	LG-003518	todos	BT-F430V10	todos
Actuador DIN con 3 relés independientes y 2 salidas 0-10 V	LG-003519	todos	BT-F430R3V10	todos
Sonda de temperatura basic			BT-3454	todos

NOTA: Clase 300EOS with Netatmo:

- no es compatible con la solución termostatación con centralita 99 zonas 573918, 573919, 067456, 3550.
- no es compatible con dispositivos configurados utilizando configuradores físicos.

Dispositivos Energy asociables directamente mediante Clase 300EOS with Netatmo

Descripción	Código Legrand	A partir del lote de producción:	Código BTicino	A partir del lote de producción:
Medidor de energía eléctrica con tres entradas	LG-003555	todos	BT-F520	todos
Centralita control de cargas	LG-003557	todos	BT-F521	todos
Actuador 16A con sensor de corriente	LG-003558	todos	BT-F522	todos
Actuador 16A	LG-003559	todos	BT-F523	todos
Actuador 2 módulos de empotrar 16A			BT-L4672N	todos
			BT-N4672N	todos
			BT-NT4672N	todos
			BT-HC4672N	todos
			BT-HS4672N	todos
			BT-HD4672N	todos

NOTA: Clase 300EOS with Netatmo no es compatible con dispositivos configurados utilizando configuradores físicos.

NOTA: NelEn el caso de varios Clase 300EOS with Netatmo instalados en la misma casa, solamente uno podrá usar las funciones Smart Home MyHOME

NOTA: Clase 300EOS with Netatmo no es compatible con el dispositivo HOMETOUCH. El dispositivo HOMETOUCH es compatible solamente con MyHOMEserver1.



Compatibilidad comandos en los varios tramos

Todos los comandos no pueden accionar actuadores, ubicados en un tramo diferente al suyo propio. Para el detalle, consulte la tabla con los dispositivos exclusivamente compatibles.

Descripción	Código	Posibilidad de accionar actuadores en todos los tramos	Posibilidad de dirigir actuadores solamente en el tramo propio
Comando 8 botones BUS	LG-067592	Sí	Sí
	BT-LN4652		
Comando persiana BUS	LG-067558	Sí	Sí
	BT-LN4660M2		
Comando especial	LG-067553	Sí	Sí
	BT-L4651M2		
	BT-H4651M2		
Interfaz contactos basic	BT-3477	Sí	Sí
Interfaz contactos DIN	BT-F428	Sí	Sí
Comando táctil 3 m	LG-573912	Sí	Sí
	LG-573913		
	BT-HC4657M3		
	BT-HD4657M3		
	BT-HS4657M3		
Comando táctil 4 m	BT-HC4657M4	Sí	Sí
	BT-HD4657M4		
	BT-HS4657M4		
Comando 2 m	BT-K4652M2	≥ 24W04	Sí
Comando 2 m multifunción	BT-K4652M2M	Sí	Sí
	BT-Y4652M2	Sí	Sí
	LG-MX5222	Sí	Sí
	LG-AA5222	Sí	Sí
Comando 3 m	BT-K4652M3	≥ 24W06	Sí
Comando 3 m multifunción	BT-K4652M3M	Sí	Sí
	BT-Y4652M3	Sí	Sí
	LG-MX5223	Sí	Sí
	LG-AA5223	Sí	Sí
Actuador/comando para persiana	BT-K4672M2S	≥ 24W07	Sí
Actuador/comando multifunción para persiana	BT-K4672M2SM	Sí	Sí
	BT-Y4672M2S	Sí	Sí
	LG-MX5220	Sí	Sí
	LG-AA5220	Sí	Sí
Actuador/comando para luces y cargas	BT-K4672M2L	≥ 24W03	Sí
Actuador/comando multifunción para luces y cargas	BT-K4672M2LM	Sí	Sí
	BT-Y4672M2L	Sí	Sí
	LG-MX5230	Sí	Sí
	LG-AA5230	Sí	Sí
Comando ambiente 3 m	BT-K4653M3	Sí	Sí
Comando luz	BT-KW8010	≥ 24W03	Sí
	BT-KM8010	≥ 24W09	Sí
	BT-KG8010	≥ 24W09	Sí
Comando Full	BT-KW8011	≥ 24W04	Sí
	BT-KM8011	≥ 24W09	Sí
	BT-KG8011	≥ 24W09	Sí
Comando base 2 m	LG-067552	NO	Sí
	BT-H4652/2		
	BT-L4652/2		
	BT-AM5832/2		



Descripción	Código	Posibilidad de accionar actuadores en todos los tramos	Posibilidad de dirigir actuadores solamente en el tramo propio
Comando base 3 m	LG-067554	NO	Sí
	BT-L4652/3		
	BT-H4652/3		
	BT-AM5832/3		
Actuador comando	LG-067554	NO	Sí
	BT-L4652/3		
	BT-H4652/3		
	BT-AM5832/3		
Green Switch Dual Tech BUS	LG-067226	NO	Sí
	BT-L4658N		
	BT-N4658N		
	BT-NT4658N		
	BT-YW4658		
	BT-YD4658		
	BT-YG4658		
	LG-AC5220MW		
	LG-AC5220MB		
Interruptor automático PIR BUS	BT-L4659N	NO	Sí
	BT-N4659N		
	BT-NT4659N		
Sensor de techo PIR	BT-BMSE3001	NO	Sí
Sensor de techo con doble tecnología PIR+US	BT-BMSE3003	NO	Sí
Comando de voz	BT-KW8013	NO	Sí
	BT-KM8013		
	BT-KG8013		



Esquemas de conexión

A continuación, se facilitan algunos ejemplos de conexión del videoportero Clase 300EOS with Netatmo 344842/344884 internamente en instalaciones de videoporteros de 2 HILOS monofamiliares y plurifamiliares.

ESQUEMA 1 - EJEMPLO INSTALACIÓN PLURIFAMILIAR

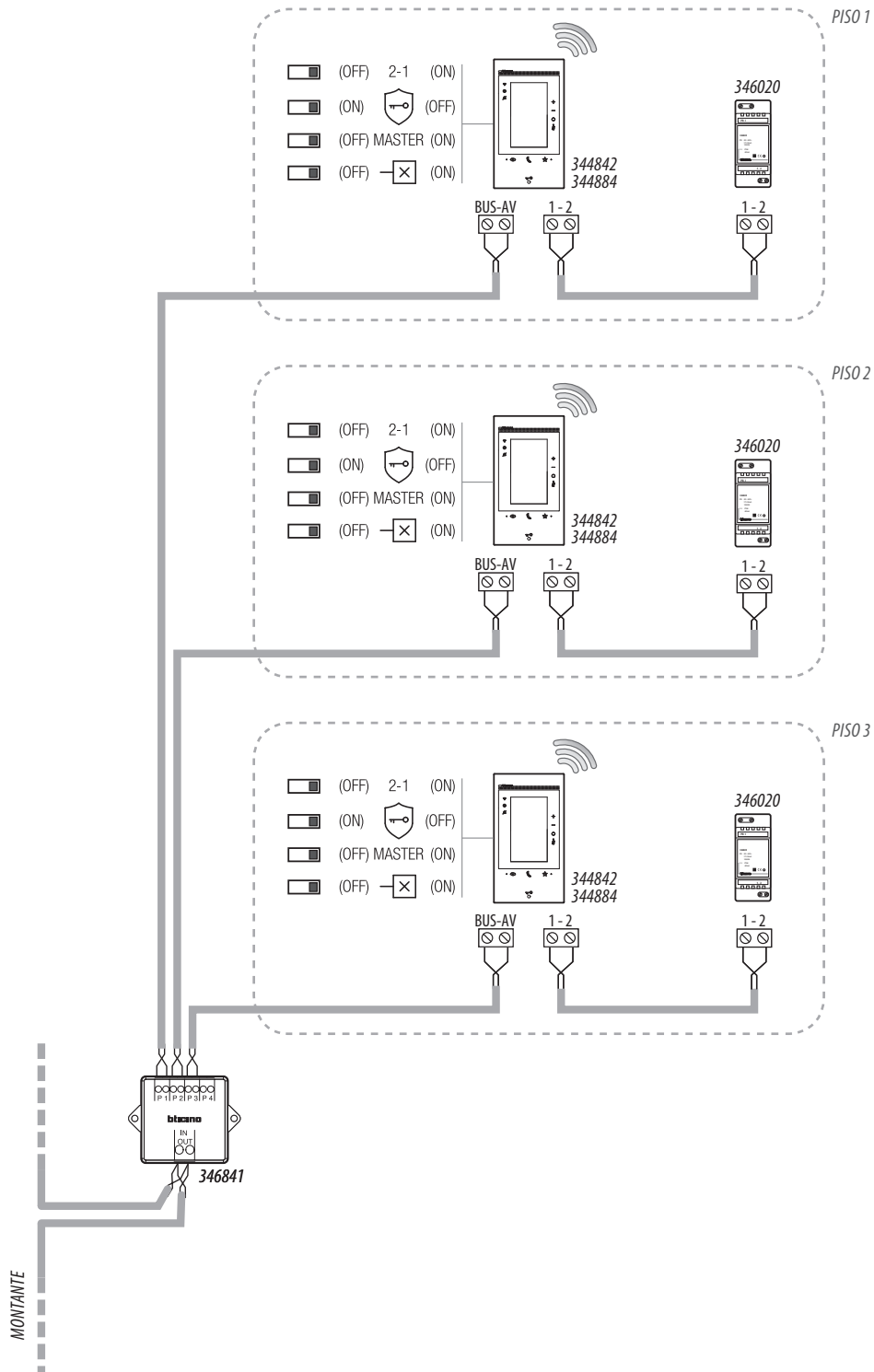

NOTA:

- El alimentador suplementario es obligatorio
- El Clase 300EOS with Netatmo se ha de instalar solamente en instalaciones realizadas totalmente con tecnología de 2 hilos
- Para otras peculiaridades de instalación, consultar la guía técnica



ESQUEMA 2 - EJEMPLO INSTALACIÓN MONOFAMILIAR CON ALIMENTADOR Y CON BUS AUTOMATISMO

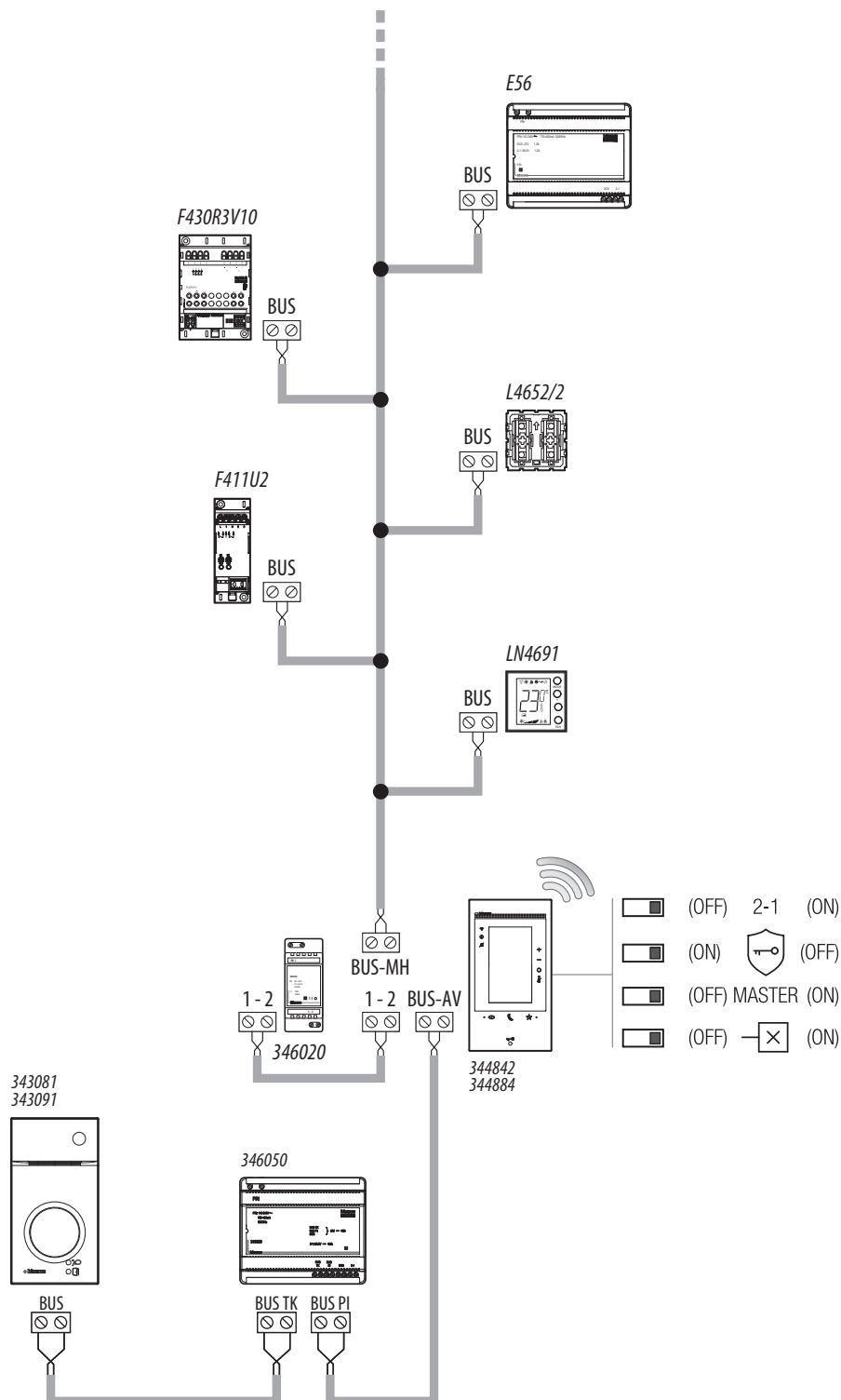

NOTA:

- El alimentador suplementario es obligatorio
- El Clase 300EOS with Netatmo se ha de instalar solamente en instalaciones realizadas totalmente con tecnología de 2 hilos
- Para otras peculiaridades de instalación, consultar la guía técnica
- En el caso de varios Clase 300EOS with Netatmo instalados en la misma casa, solamente uno podrá usar las funciones Smart Home MyHOME
- El Clase 300EOS with Netatmo no es compatible con el dispositivo HOMETOUCH. El dispositivo HOMETOUCH es compatible solamente con MyHOMEServer1



ESQUEMA 3 - EJEMPLO INSTALACIÓN PLURIFAMILIAR CON ALIMENTADOR Y CON BUS AUTOMATISMO

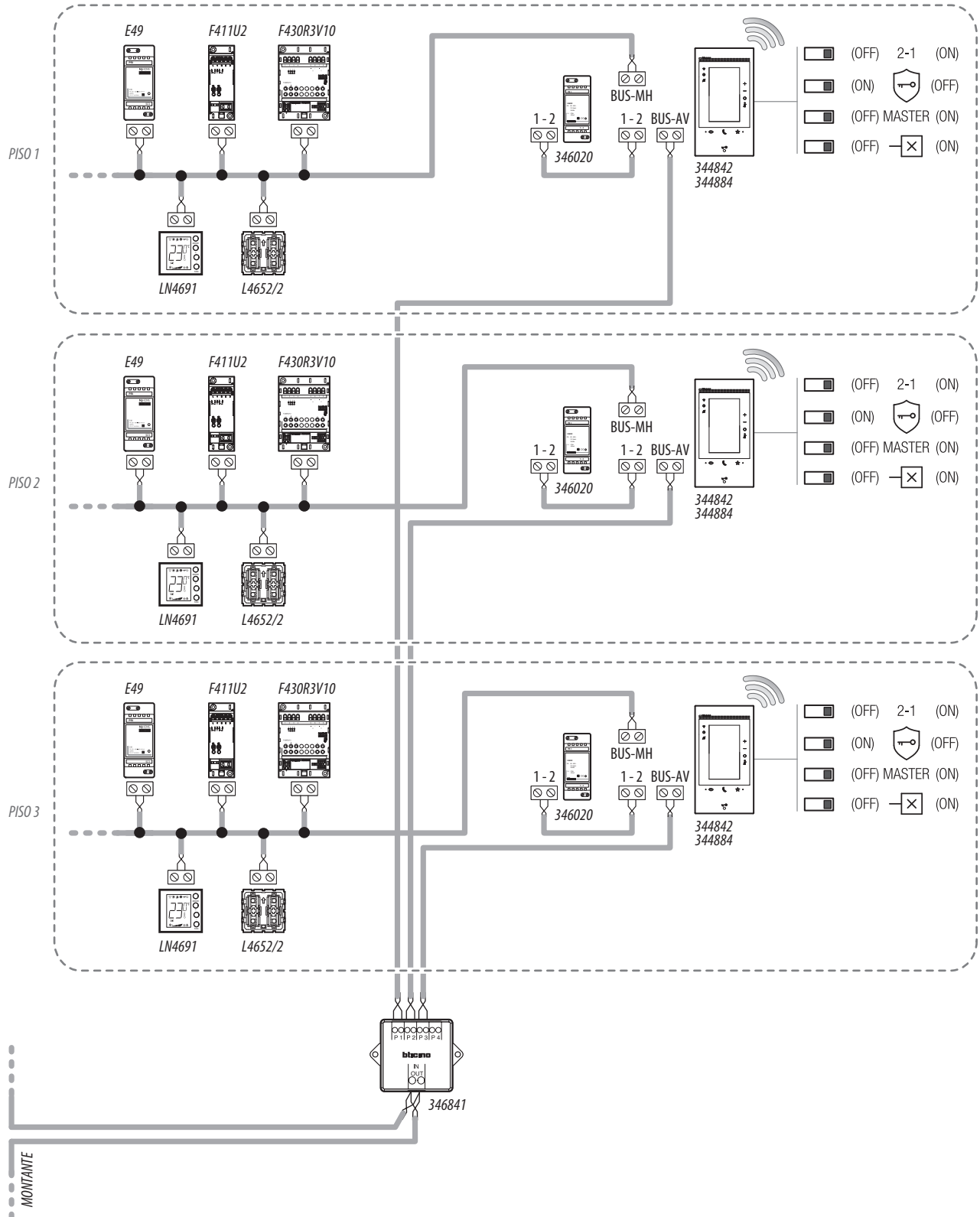

NOTA:

- El alimentador suplementario es obligatorio
- HOMETOUCH se ha de instalar solamente en instalaciones realizadas totalmente con tecnología de 2 hilos
- HOMETOUCH no es compatible con Classe 300EOS with Netatmo
- En el caso de varios Classe 300EOS with Netatmo instalados en la misma casa, solamente uno podrá usar las funciones Smart Home MyHOME
- El Classe 300EOS with Netatmo no es compatible con el dispositivo HOMETOUCH. El dispositivo HOMETOUCH es compatible solamente con MyHOMEServer1



ESQUEMA 4 - EJEMPLO INSTALACIÓN PLURIFAMILIAR CON UNIDADES DE INTERIOR ADICIONALES

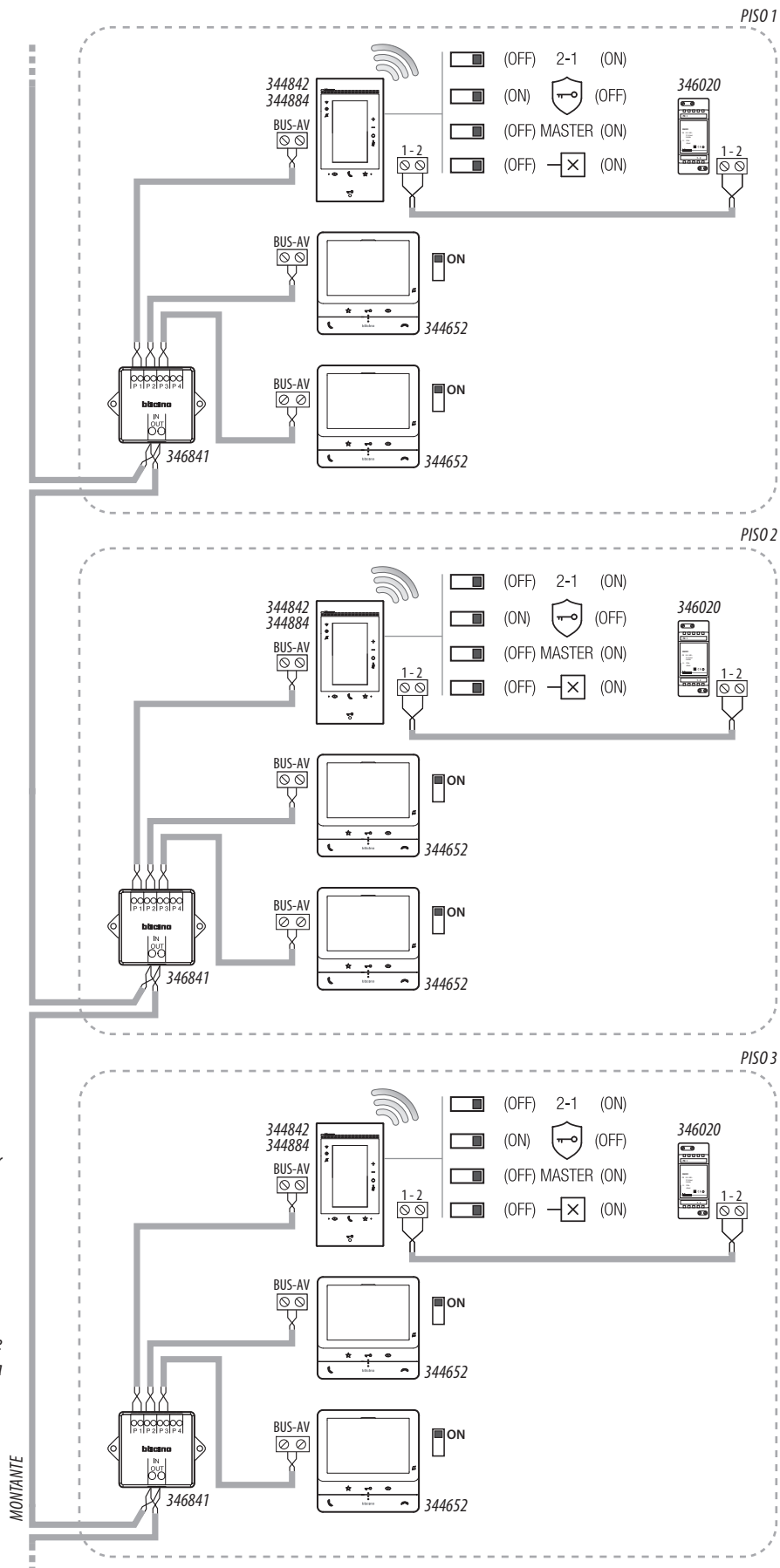

NOTA:

- El alimentador suplementario es obligatorio
- Máx. 3 unidades interiores por piso
- El Clase 300EOS with Netatmo se ha de instalar solamente en instalaciones realizadas totalmente con tecnología de 2 hilos
- Para otras peculiaridades de instalación, consultar la guía técnica



ESQUEMA 5 - EJEMPLO INSTALACIÓN PLURIFAMILIAR CON INTERFAZ DE PISO 346850

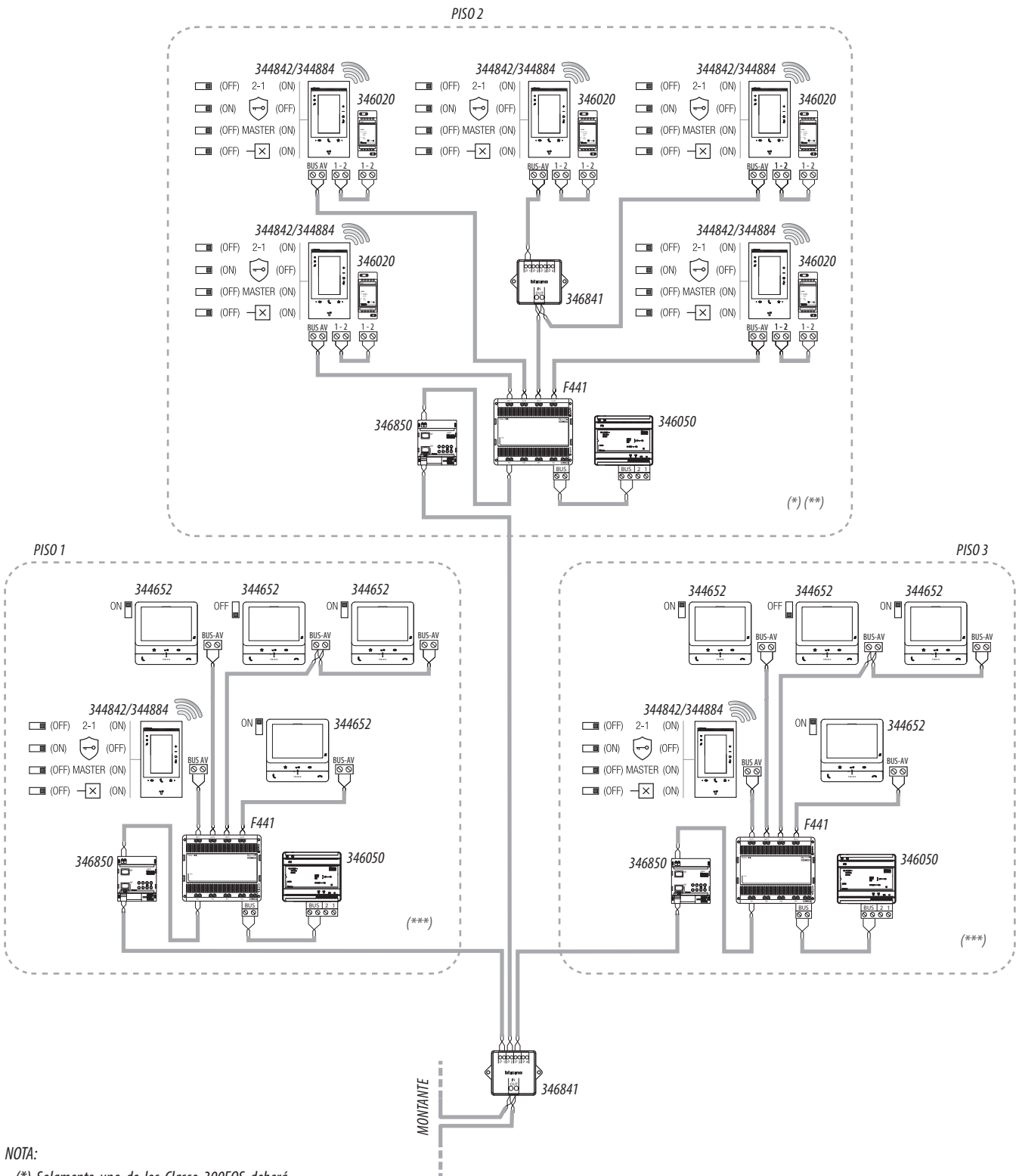

NOTA:

- (*) Solamente uno de los Clase 300EOS deberá conectarse a la App Home+Security
- (**) El alimentador suplementario es obligatorio
- (***) Se aconseja el alimentador auxiliar para obtener las máximas prestaciones del dispositivo con Alexa®, aunque en este esquema no se necesita para el funcionamiento normal del videoportero
- Máx. 5 unidades interiores por piso
- El Clase 300EOS with Netatmo se ha de instalar solamente en instalaciones realizadas totalmente con tecnología de 2 hilos
- Para otras peculiaridades de instalación, consultar la guía técnica



ESQUEMA 8 - EJEMPLO ESQUEMA PLURIFAMILIAR

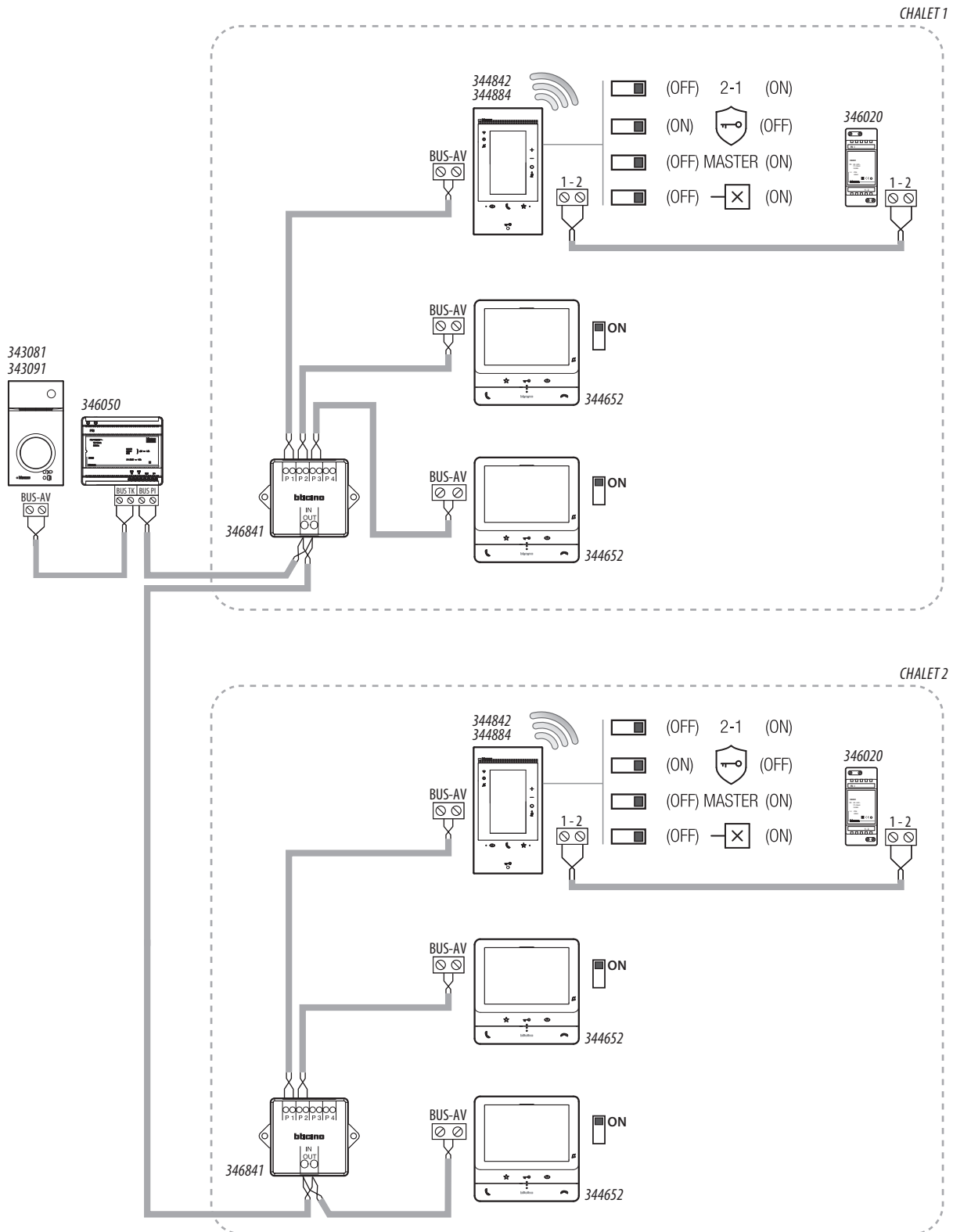

NOTA:

- Máx. 3 unidades interiores por piso
- El Clase 300EOS with Netatmo se ha de instalar solamente en instalaciones realizadas totalmente con tecnología de 2 hilos
- Para otras peculiaridades de instalación, consultar la guía técnica



Funciones principales

Desde la página de inicio del dispositivo, se accede a las funciones principales, como se describe a continuación:



- A **Hora corriente.**
- B **Notificaciones:** muestra varios tipos de notificaciones.
- C **Estado de la conexión de red.**
- D **Favoritos:** abre la sección que contiene los objetos de los videoporteros y los objetos MyHOME, que le permiten activar las funciones relativas.
- E **Favoritos de videoporteros resaltados, predefinidos:**
 - Exclusión timbre: silencia el timbre en caso de llamada.
 - Contestador: graba la llamada desde la placa exterior si no responde.

Puede personalizar los favoritos resaltados, insertándolos en el área de la Página de Inicio en la sección «Agrega un objeto a los favoritos».
- F **Paneles funciones MyHOME:** en esta área se muestran algunas funciones MyHOME disponibles para accionar la casa.

Los paneles función se ven solamente si el instalador ha insertado al menos uno de los objetos inherentes a la función. (ej. el panel luces se verá solamente si el instalador ha configurado un objeto luz).
- G **Ajustes:** abre el menú que permite personalizar las funciones y, por consiguiente, utilizar de la mejor forma el dispositivo.

El videoportero permite seleccionar 6 tipos de timbres con melodías programadas, que se pueden asociar con las siguientes llamadas:

- Llamada desde una placa exterior (configurada con S=0)
- Llamada desde una placa exterior (configurada con S=1)
- Llamada desde una placa exterior (configurada con S=2)
- Llamada desde una placa exterior (configurada con S=3)
- Llamada intercom en el interior del piso
- Llamada intercom en el exterior del piso
- Llamada a la planta

La programación entre tipo de melodía y evento se realiza en el menú específico presente en el dispositivo.

El videoportero (mediante la configuración avanzada) permite programar hasta:

- 50 actuaciones genéricas
- 50 actuaciones directas en las cerraduras
- 40 intercom en el interior del piso
- 40 intercom en el exterior del piso
- 50 autoencendidos directos en las PE

Contestador del videoportero

La función contestador del videoportero (si activada) permite visualizar un videomensaje dejado por un visitante.

También se puede grabar un mensaje de audio, que reproducir en la placa exterior tras una llamada sin respuesta.

Función Intercom

La función Intercom permite una comunicación al máximo de 3 minutos entre los videoporteros del mismo piso/de pisos distintos.

Función Estado puerta

Esta función indica el estado de la cerradura (solamente con el sistema predispuesto mediante el actuador correspondiente). Si está abierta, el "led cerradura" parpadea y si está cerrada permanece apagado. La función no se puede activar al mismo tiempo que la función Oficina Profesional.

Función Oficina Profesional

La función Estudio profesional permite configurar la apertura automática de la cerradura al recibir una llamada de la PE pero no se puede activar al mismo tiempo que la función Estado Puerta y Cerradura segura. El parpadeo de la tecla cerradura (🔒) indica la activación de la función.

Funciones Smart Home MyHOME

Paneles funciones MyHOME

Los paneles funciones MyHOME permiten accionar al mismo tiempo todas las luces, persianas y fancoil de la casa o solo de cada habitación.

Asimismo, puede gestionar los termostatos y mostrar los consumos energéticos de la casa.

Programa simple

En este modo puede ajustar una temperatura diversificada para la franja horaria "Día" y para la franja horaria "Noche".

Ejemplo: Ajustar desde las 7:00 horas a las 22:00 horas una temperatura de 21,5° y desde las 22:00 horas a las 7:00 horas una temperatura de 19,5°.

Funciones MyHOME

Cuando el instalador haya configurado los objetos en las varias habitaciones y el usuario los haya, posteriormente, insertado en los Favoritos, se puede accionar la casa, por ejemplo encendiendo luces, accionando persianas, etc.

Tabla Funciones MyHOME

Luz Encender/apagar y regular la intensidad de una luz.	Luz de color Si en la instalación hay una luz de color (bombillas LED de color Philips Hue*, Lifx* Entecc ODE*), se puede regular la intensidad luminosa y visualizar el estado.
Cortina Regular la apertura y el cierre de las persianas.	Base de corriente (toma) Accionar la carga conectada a una toma accionada.
Seca toallas (Radiador) Encender/apagar un radiador toallero.	Cerradura Abre una cerradura.
Persiana Regular la apertura y el cierre de persianas, cierres y garajes.	Escenarios Ejecuta los escenarios programados por el instalador.

*El dispositivo puede no ser compatible con algunos modelos o versiones firmware de los mismos.