

**Classe 300EOS with Netatmo**  
**Videogegensprechanlage mit Freisprecheinrichtung**  
**mit Touchscreen, Wi-Fi und Teleloop**

344845 - 344885



**Beschreibung**

2-Draht-/Wi-Fi-Videogegensprechanlage mit Freisprecheinrichtung und integriertem Amazon Alexa® Sprachassistenten\*, 5" vertikalem LCD-Touchscreen, Anrufbeantworter und Teleloop-Funktion. Diese Funktion ermöglicht die Verwendung des Geräts für Personen mit Hörgeräten, die mit einem Wahlschalter (T) ausgestattet sind.

Sie ist ausgestattet mit einer physischen Taste zum Öffnen des Schlosses, kapazitiven Tasten zur Steuerung der wichtigsten Funktionen der Videogegensprechanlage, wie: Freisprecheinrichtung, Aktivieren der Türstation/Taktieren und Taste der Favoriten (konfigurierbar, um die meist verwendeten Schnellfunktionen zu aktivieren, wie Zusatzschlösser, Treppenlicht, Intercom). Einige LED-Signale melden: Verbindungsstatus zum Wi-Fi-Netzwerk, Infos/Benachrichtigungen und Anrufausschluss.

Es ist möglich, mit dem integrierten Sprachassistenten Alexa® über dedizierte kapazitive Tasten oder mit der Stimme zu interagieren, um Funktionen der Videogegensprechanlage, Smart Home, Routinen, Erinnerungen usw. zu aktivieren.

Über das Touchscreen ist es möglich, auf die Benachrichtigungsliste und auf die wichtigsten Steuerungen der Videogegensprechanlage, Sicherheit und Smart Home zuzugreifen. Auf der Startseite sind auch Smart-Home-Funktionsfelder verfügbar, mit denen sich gleichzeitig alle Lichter, Rollläden und Fancoil im Haus oder in einzelnen Räumen steuern, Thermostate verwalten und der Energieverbrauch des Hauses anzeigen lassen. Direkter Ruf an die Hauswartzentrale, falls in der Anlage vorhanden, bei spezifischem Anruf.

Das Gerät muss durch physisches Einfügen der Konfiguratoren oder über das Menü konfiguriert werden. Über das Menü können die Funktionen und die zugehörigen Tasten zudem nach Wunsch eingestellt werden. Dank der Wi-Fi-Verbindung ist es möglich, die Videogegensprechanlage mit der App Home + Security (verfügbar für Android und iOS) anzuschließen. Von der App aus ist es möglich, die Hauptfunktionen der Videogegensprechanlage zu nutzen (Ruf annehmen, Schloss Öffnen, Ereignis-Timeline anzeigen, Türstation/Taktierung aktivieren). Über die Home + Security App ist es möglich, auch die Produkte des Netatmo Security Angebots (Außen- und Innenkameras, Tür- und Fenstersensoren, Innensirene, Rauchmelder) zu verwalten. Damit lässt sich auf einfache und schnelle Weise ein Smart-Sicherheitssystem erstellen.

Das Gerät ermöglicht auch die Realisierung und Verwaltung von MyHOME BUS SCS-Lösungen ohne den Einsatz von speziellen Gateways. Der Installateur kann das MyHOME-System mit der Home + Project App konfigurieren. Der Benutzer kann sein Haus verwalten: aus der Ferne mit der Home + Control App, über die Display-Schnittstelle und mit Alexa® und Google® Sprachbefehlen.

Wandmontage mit mitgelieferter Halterung. Möglichkeit der Wi-Fi-Verbindung oder über RJ45-Ethernet-Kabel mit dem speziellen Zubehör 344844.

(\* ) Alexa® ist nicht in allen Sprachen oder Ländern verfügbar. Die Merkmale und Funktionen von Alexa® können je nach Standort variieren.

**Zugehörige Artikel**

- 344844 Das Zubehör für den Anschluss über ein RJ45-Ethernet-Kabel
- 346020 Zusätzliches Netzgerät

**Technische Daten**

Betriebstemperatur:	5 – 40 °C
Versorgungsspannung über BUS-AV:	21 – 27 V
Zusätzliche Versorgungsspannung über 1-2:	27 V
Maximale Stromaufnahme von BUS-AV in Betrieb:	580 mA
Maximale Stromaufnahme über BUS-AV wenn durch Klemme 1-2 versorgt :	22 mA
Maximaler Kabelschnitt pro Klemme:	2 x 1 mm <sup>2</sup>
Maximaler Abstand zur Verwendung von Alexa®:	5 m bei optimalen Umgebungsbedingungen

Wireless-Gerät, entspricht dem Standard 802.11b/g/n, unterstützt das 2,4-GHz-WiFi-Band; Übertragungsleistung <20 dBm. Sicherheitsprotokoll WEP/WPA/WPA2.

Verbindungsgeschwindigkeit von mindestens 512 Kbps (0,51 Mbps) zum Streamen von Musik und anderen Inhalten über Alexa®

Ansicht von vorne

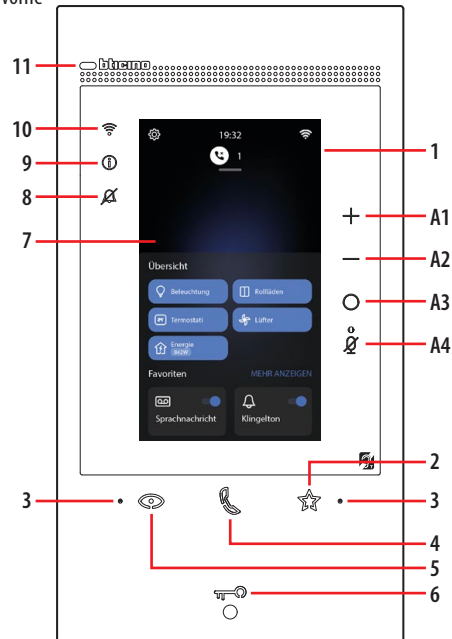

**Erläuterung**

1. Vertikaler 5-Zoll-Touchscreen
2. Berührungstaste „Favoriten“
3. Mikrophon
4. Berührungstaste für Antworten
5. Berührungstaste zum Aktivieren der Türstation und Taktieren
6. Taste Türöffnung
7. Homepage
8. LED- Meldung Lötwerk ausgeschlossen
9. LED zur Meldung von Benachrichtigungen
10. LED-Anzeige des Wi- Fi-Signals
11. Näherungssensor für zukünftige Anwendung

**LED-Tabelle**

	blinkend: eintreffen eines Anrufs. leuchtet fest: Gespräch im Gang.
	blinkt 2 Sekunden lang: Funktion „Sicheres Schloss“ aktiv, Taste deaktiviert. blinkend (2 wiederholte kurze Blinksignale): Tür geöffnet (*) oder Funktion „Büro“ aktiv. leuchtet fest: Gespräch im Gang. 2 Sekunden lang fest leuchtet: Türöffnung.
	blinkend: Lötwerk ausgeschlossen.
	gelbe leuchtet fest: Benachrichtigungen von Alexa®. weiße leuchtet fest: Nachrichten im Anrufbeantworter. leuchtet fest: Rufumleitung, Einschaltautomatik oder Funktion „Zuhause anrufen“ über die Home + Security App in Betrieb.
	ausgeschaltet: Wi-Fi deaktiviert oder richtig Betrieb. blinkend: Wi- Fi aktiv aber nicht mit einem Netz verbunden.
	Gleichzeitiges Blinken: Firmware-Aktualisierung im Gang.

(\* ) Gerät nur mit Aktor 346260.

**Alexa®-Steuertasten**

- A1 Taste zum Erhöhen der Lautstärke.
- A2 Taste zum Verringern der Lautstärke.
- A3 Taste zur Aktivierung von Alexa®.
- A4 Taste „Mute“, deaktiviert das Mikrophon sowohl von Alexa® als auch des Geräts.

Anmerkung: nach dem Einschalten dauert es bis zu 2 Minuten, bis das Gerät betriebsbereit ist.

Rückseite

Maße

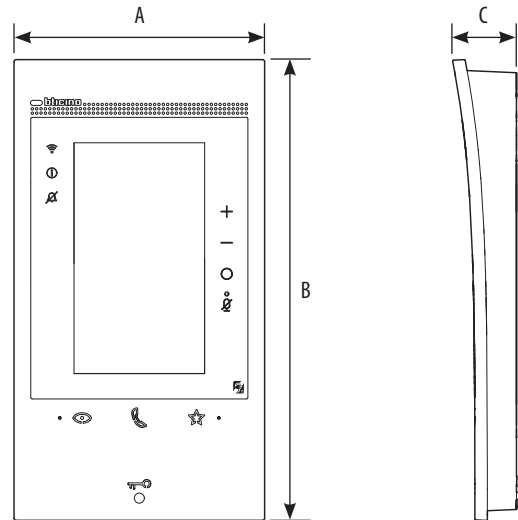
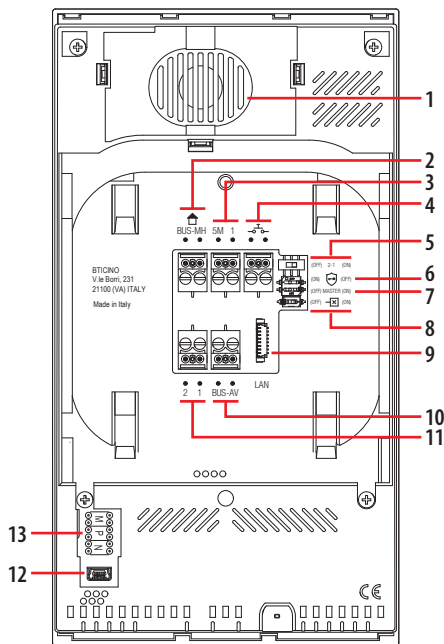

### Erläuterung

1. Lautsprecher
2. Klemmen zum Anschluss an BUS MH (MyHOME) - (zukünftige Anwendung)
3. Klemmen (5M – 1) zum Anschluss an ein zusätzliches Lötwerk.  
Der Anschluss muss Punkt zu Punkt an den Klemmen der zusätzlichen Lötwerke erfolgen
4. Klemmen  $\overline{\text{---}} \text{---} \overline{\text{---}}$  zum Anschluss an eine externe Etagenruftaste
5. Mikroschalter für die Freigabe einer zusätzlichen Versorgung \*
6. Mikroschalter für die Funktion „Sicheres Schloss“ \*
7. Mikroschalter für die Funktion „Master“ \*
8. Mikroschalter am Ende der Strecke \*
9. LAN-Verbinder  
Zum Anschluss mit dem RJ45 Kabel das Zubehör 344844 verwenden (nicht mitgeliefert)
10. Klemmen zum Anschluss an BUS AV (Audio Video)
11. Klemmen (2 - 1) für eine zusätzliche Stromversorgung
12. USB-Schnittstelle (Service)
13. Sitz der Konfiguratoren

\* ON = aktiviert

OFF = deaktiviert

Die Funktion mit stromloser Vorrichtung aktivieren

### Konfiguration

#### MyHOME Smart Home Konfiguration

Das Smart Home MyHOME-System muss mit der Home + Project App konfiguriert werden, die für Mobilgeräte und Desktop verfügbar ist.

Home + Project ermöglicht es, das gesamte System zu planen, alle zugehörigen Geräte zu konfigurieren und schließlich das funktionierende System an den Endkunden zu liefern (der es mit der Home + Control App in Betrieb nehmen muss).

Home + Project kann im App Store



Download Home +Project App

oder über <https://homeproject.legrand.com> für die Desktop-Version heruntergeladen werden.

#### Konfiguration der Videogegensprechanlagen über das Menü

Das Gerät kann über ein spezielles Menü konfiguriert werden (siehe Installations- und Konfigurationshandbuch).

#### Physikalische Konfiguration der Videogegensprechanlagen

Alternativ können Sie die physikalischen Konfiguratoren wie unten gezeigt verwenden.

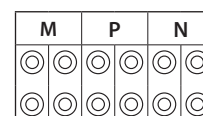



**Physische Konfiguration**

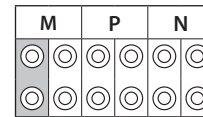
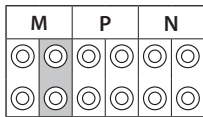

Die Funktionen, die der Taste Favoriten (★) physisch zugeordnet werden können, Konfigurator im Sitz MM-(Einheit), sind folgende:

Der physische Konfigurator MM - (Zehner) definiert, welche 4 Aktionen über das Menü „FAVORITEN BEARBEITEN“ implementiert werden können. In nachstehender Tabelle sind die möglichen Konfigurationen zusammengefasst

MM =	Steuerung Treppenlicht	
MM =	Türöffnen an Türstation/Aktivator mit P+1	
MM =	Türöffnen an Türstation/Aktivator mit P+2	
MM =	Türöffnen an Türstation/Aktivator mit P+3	
MM =	Aktivierung Türstation/Aktivator mit P+1	
MM =	Aktivierung Türstation/Aktivator mit P+2	
MM =	Aktivierung Türstation/Aktivator mit P+3	
MM =	Internruf an alle angeschlossenen Hausstationen	
MM =	Internruf in der eigenen Ruftaste	
MM =	Türomatfunktion (Arztschaltung)	

ERLÄUTERUNG	
	Aktivierung der Türstation (mit P+1 konfiguriert) auf direkte Weise ohne Ruf oder Aktivierung über den Aktivator 346210 (mit P+1 und MOD=9)
	Türöffnung der Türstation (mit P+1 konfiguriert) oder Aktivierung über den Aktivator 346210 (mit P+1 und MOD=5) oder Aktivierung über den Aktivator 346230 (mit P+1 konfiguriert)
	Türöffnung der Türstation (mit P+2 konfiguriert) oder Aktivierung über den Aktivator 346210 (mit P+2 und MOD=5) oder Aktivierung über den Aktivator 346230 (mit P+2 konfiguriert)
	Türöffnung der Türstation (mit P+3 konfiguriert) oder Aktivierung über den Aktivator 346210 (mit P+3 und MOD=5) oder Aktivierung über den Aktivator 346230 (mit P+3 konfiguriert)
	Türöffnung der Türstation (mit P+4 konfiguriert) oder Aktivierung über den Aktivator 346210 (mit P+4 und MOD=5) oder Aktivierung über den Aktivator 346230 (mit P+4 konfiguriert)
	Gegenseitige Kommunikation zwischen Wohnungen für Anlagen mit Wohnungsschnittstelle 346850
	Gegenseitige Kommunikation innerhalb der Wohnung für Anlagen mit Wohnungsschnittstelle 346850 oder gegenseitige Kommunikation zwischen Wohnungen für Anlagen ohne Wohnungsschnittstelle
	Intercom mit einseitiger Funktion: sendet den Ruf an alle Geräte mit derselben Adresse
	Intercom mit allgemeiner Funktion: sendet den Ruf an alle Geräte der Anlage.



MOD = MM







Jedes Mal, wenn die Konfiguration geändert wird, muss die Anlage für etwa 1 Minute spannungslos geschaltet werden.



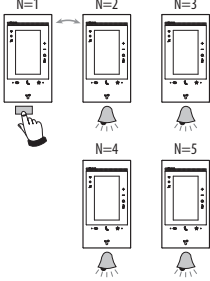
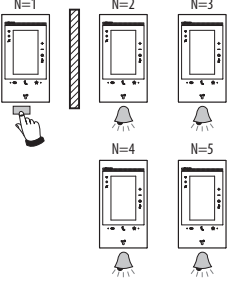
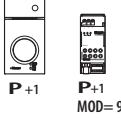
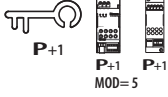
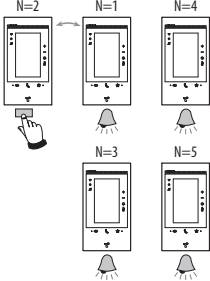
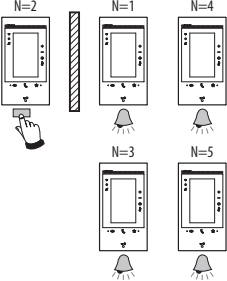
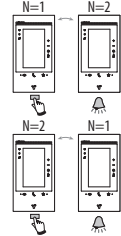
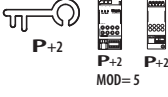
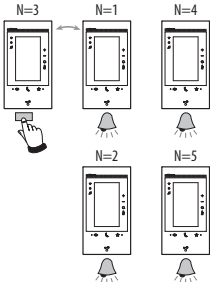
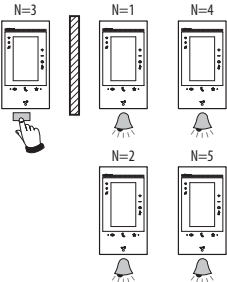
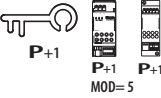
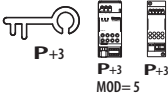
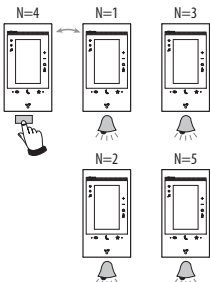
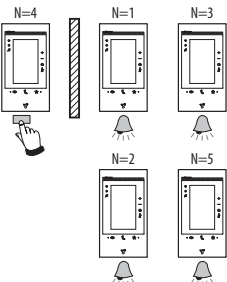
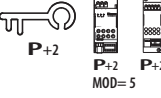
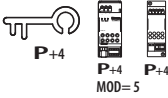
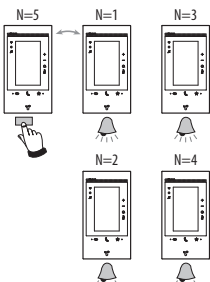
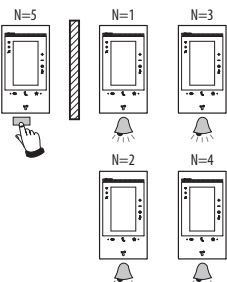

MOD = MM

Jedes Mal, wenn die Konfiguration geändert wird, muss die Anlage für etwa 1 Minute spannungslos geschaltet werden.



**Maximale Abstände und Eigenschaften der Kabel**

**ACHTUNG:** Die Verwendung von Leitern mit anderen Eigenschaften als den vorgeschriebenen garantiert NICHT die korrekte Funktion des Systems / eine gute Qualität des Videosignals.

**Einfamilien-Videoanlagen nur mit Hausstationen Class 100 und Class 300EOS with Netatmo**

Kabelschnitt mm <sup>2</sup>	2 Standardkabel > 0,2 mm <sup>2</sup>	BTicino Kabel 336904 0,5 mm <sup>2</sup>	Gedritzte Telefonschleife 0,28 mm <sup>2</sup>	BTicino Kabel C988 1U/5E Kabel AWG24 oder Kabel UTP5	BTicino Kabel 336904/336905 0,5 mm <sup>2</sup>	One PTT 278 TP 0,28 mm <sup>2</sup>	OneSYT +Digital TP 5/10	OneSYT +Num TP 5/10	GIGA TW CAT5E AWG24	OneSYT +Num TP 8/10	Cable ARB.6060-1 6/10	Cable EV6R 6/10	1 mm <sup>2</sup>
Max. Abstand zwischen Türstation und Hausstation	50 m	140 m	145 m	200 m	200 m	145 m	200 m	50 m	200 m	50 m	-	-	-
Max. Abstand zwischen Türstation und Netzgerät	50 m	115 m	80 m	200 m	115 m	80 m	200 m	50 m	200 m	50 m	-	-	-
Max. Abstand zwischen Netzgerät und Hausstation	25 m	50 m	30 m	110 m (*)	50 m	30 m	110 m	25 m	110 m	25 m	-	-	-
Max. Abstand zwischen Türstation und Schloss	30 m	30 m	-	50 m	30 m	-	-	-	-	-	-	-	100 m

(\*) **Anmerkung:** Bei lokaler Stromversorgung 200 m.

- In Systemen, in denen der PE durch die Wohnungsschnittstelle 346850 ersetzt wird und der Abstand zwischen Türstation und Netzgerät weniger als 1 m beträgt, kann der Abstand zwischen Netzgerät und Hausstation mit dem Kabel 336904/336905 die maximale Entfernung von 200 m erreichen.

**Mehrfamilien-Videoanlagen nur mit Hausstationen Class 100 und Class 300EOS with Netatmo**

Max. Abstand zwischen Türstation und der entferntesten Hausstation

Kabelschnitt mm <sup>2</sup>	2 Standardkabel > 0,2 mm <sup>2</sup>	BTicino Kabel 336904/336905 0,5 mm <sup>2</sup>	Gedritzte Telefonschleife 0,28 mm <sup>2</sup>	Eine Schleife des mehrpaarigen CAT5 Datenkabels
2 HS/2 Tasten	50 m	200 m	140 m	180 m
5 HS/5 Tasten	50 m	200 m	140 m	155 m
10 HS/10 Tasten	50 m	200 m	140 m	145 m
26 HS/26 Tasten	50 m	200 m	140 m	125 m
38 HS/38 Tasten	50 m	200 m	140 m	110 m
38 HS/ Anruf am Display	50 m	200 m	140 m	115 m
64 HS/ Anruf am Display	50 m	200 m	140 m	-

Max. Abstand zwischen Türstation und Netzgerät

Kabelschnitt mm <sup>2</sup>	2 Standardkabel >0,2 mm <sup>2</sup> oder L4669	BTicino Kabel 336904/336905 0,5 mm <sup>2</sup>	Gedritzte Telefonschleife 0,28 mm <sup>2</sup>	Eine Schleife des mehrpaarigen CAT5 Datenkabels
2 Tasten	50 m	200 m	130 m	95 m
5 Tasten	50 m	190 m	120 m	85 m
10 Tasten	50 m	180 m	110 m	80 m
26 Tasten	50 m	150 m	100 m	70 m
38 Tasten	50 m	140 m	90 m	65 m
Anruf am Display	50 m	150 m	95 m	65 m

Max. Abstand zwischen Netzgerät und der entferntesten Hausstation

Kabelschnitt mm <sup>2</sup>	2 Standardkabel > 0,2 mm <sup>2</sup>	BTicino Kabel 336904/336905 0,5 mm <sup>2</sup>	Gedritzte Telefonschleife 0,28 mm <sup>2</sup>	Eine Schleife des mehrpaarigen CAT5 Datenkabels
5 HS (mit ABLEITER)	50 m	200 m	140 m	95 m
10 HS (mit ABLEITER)	50 m	200 m	140 m	95 m
26 HS (mit ABLEITER)	50 m	200 m	140 m	95 m
38 HS (mit ABLEITER)	50 m	200 m	140 m	95 m
64 HS (mit ABLEITER)	-	200 m	140 m	95 m

Max. Abstand zwischen Türstation und Schloss

Kabelschnitt mm <sup>2</sup>	0,28 mm <sup>2</sup>	BTicino Kabel L4669 0,35 mm <sup>2</sup>	BTicino Kabel 336904/336905 0,5 mm <sup>2</sup>	1 mm <sup>2</sup>
Klemmen (S+/S-)	30 m	30 m	50 m	100 m

- Bei Anlagen von mehr als 26 Hausstationen empfehlen wir, Steigleitungen für max 26 Hausstationen herzustellen
- Classe 300EOS with Netatmo immer in Zusatzversorgung 1-2
- Für die korrekte Funktion der Anlage empfehlen wir die Verwendung der Software Youdiagram, die Sie kostenlos von der Website [www.professionisti.bticino.it](http://www.professionisti.bticino.it) herunterladen können.



**Licht- und Automatisierungsgeräte, die über Classe 300EOS with Netatmo direkt zugeordnet werden können**

Beschreibung	Legrand-Code	Ab dem Produktionslos:	BTicino-Code	Ab dem Produktionslos:
Szenariobefehl	LG-573902	08W51	BT-L4680	09W08
	LG-573903	08W51	BT-N4680	09W08
	LG-574503	alle	BT-NT4680	09W08
	LG-574504	alle	BT-HC4680	09W08
	LG-067217	alle	BT-HD4680	09W08
	LG-067218	alle	BT-HS4680	09W08
	LG-078478	alle		
LG-079178	alle			
SCS/SCS-Schnittstelle	LG-003562	12W20	BT-F422	12W20
Touch Multifunktionsbefehl	LG-067243	13W05		
	LG-067244	13W05		
	LG-067245	13W05		
Steuerung 8 Tasten BUS	LG-067592	alle	BT-LN4652	alle
			BT-H4652	alle
Grundsteuerung 2 m	LG-067552	alle	AR-64360	09W40
			BT-H4652/2	09W40
			BT-L4652/2	09W40
			BT-AM5832/22	09W40
Grundsteuerung 3 m	LG-067554	alle	BT-L4652/3	09W40
			BT-H4652/3	09W40
			BT-AM5832/3	09W40
Aktor Lichter			BT-K8002L	alle
Rollladen-BUS-Aktor	LG-067557	alle	BT-LN4661M2	alle
			BT-H4661M2	alle
			BT-AM5861M2	alle
			BT-K8002S	alle
Rollladen-BUS-Steuerung	LG-067558	alle	BT-LN4660M2	alle
			BT-H4660M2	alle
			BT-AM5860M2	alle
Spezialsteuerung	LG-067553	alle	AR-64362	alle
			BT-L4651M2	08W41
			BT-H4651M2	08W41
			BT-AM5831M2	08W41
DIN-Aktor 1 Relais 16A 100/240V	LG-003847	alle	BT-F411U1	alle
DIN-Aktor 2 Relais 16A 100/240V	LG-003848	alle	BT-F411U2	alle
DIN-Aktor 1 Relais 16A 100/240V	LG-003841	10W17	BT-F411/1N	09W13
DIN-Aktor 2 Relais 16A	LG-003842	10W18**	BT-F411/2	09W04**
DIN-Aktor 2 Relais 16A 100/240V	LG-002601	alle	BT-BMSW1002	alle
DIN-Aktor 4 Relais 16A 100/240V	LG-002602	alle	BT-BMSW1003	alle
DIN-Aktor 4 Relais 6A	LG-003844	10W22*	BT-F411/4	09W04*
DIN-Aktor 4 Relais 16A 100/240V	LG-002604	alle	BT-BMSW1005	alle
DIN-Aktor 4 Relais für Ballast 0/-10 V	LG-002612	alle	BT-BMD1002	alle
DIN-Aktor für Ballast 0/-10V	LG-003656	10W05	BT-F413N	09W14
Schnittstelle Basic-Kontakte	LG-573996	10W04	BT-3477	10W04
Schnittstelle DIN-Kontakte	LG-003553	10W13	BT-F428	09W50

\* Wenn das Gerät am Ausgang der F422-Schnittstelle installiert ist, beträgt das Mindestlos 15W25

\*\* Wenn das Gerät am Ausgang der F422-Schnittstelle installiert ist, ist es nicht möglich, es über APP zuzuordnen. Wir empfehlen, sie durch den Code F411U2 zu ersetzen

**Classe 300EOS with Netatmo**  
**Videogegensprechanlage mit Freisprecheinrichtung**  
**mit Touchscreen, Wi-Fi und Teleloop**

344845 - 344885



Beschreibung	Legrand-Code	Ab dem Produktionslos:	BTicino-Code	Ab dem Produktionslos:
Dimmer DIN 1000 VA	LG-002621	alle	BT-F416U1	alle
Dimmer DIN 1000 W	LG-003652	09W50	BT-F414	09W29
Dimmer DIN 400 VA	LG-003653	10W07	BT-F415	09W22
Dimmer DIN 2 x 400 VA	LG-002622	alle	BT-F417U2	alle
Dimmer DIN 300 VA	LG-003665	alle	BT-F418	alle
Dimmer DIN 2 x 300 VA	LG-003651	alle	BT-F418U2	alle
Touch-Steuerung 3 m	LG-573912	11W27	BT-HC4657M3	11W09
	LG-573913	11W09	BT-HD4657M3	11W12
			BT-HS4657M3	11W12
Touch-Steuerung 4 m			BT-HC4657M4	11W12
			BT-HD4657M4	11W12
			BT-HS4657M4	11W14
SCS/DALI-Schnittstelle	LG-002631	10W13	BT-F429	10W20
Basic-Aktor			BT-3475	12W31
Rollladen-BUS-DIN-Aktor	LG-003666	alle	BT-F401	alle
Aktor-Steuerung	LG-067561	alle	BT-AM5852M2	alle
	AR-64195	alle	BT-H4672M2	alle
	AR-64196	alle	BT-LN4672M2	alle
	AR-64393	alle		
Aktor-Basic-Steuerung			BT-3476	12W39
Aktor-Steuerung	LG-067556	alle	BT-LN4671M2	alle
DIN-Dimmer für Ballast 0/-10 V	LG-002611	alle	BT-BMDI1001	alle
Green Switch Dual Tech BUS	LG-067226	alle	BT-L4658N	alle
	LG-078486	alle	BT-N4658N	alle
	LG-574048	alle	BT-NT4658N	alle
	LG-574098	alle	BT-HC4658	alle
			BT-HD4658	alle
BT-HS4658	alle			
Automatischer PIR BUS-Schalter	LG-067225	alle	BT-L4659N	alle
	LG-078485	alle	BT-N4659N	alle
	LG-574046	alle	BT-NT4659N	alle
	LG-574096	alle	BT-HC4659	alle
			BT-HD4659	alle
BT-HS4659			alle	
PIR-Deckensensor	LG-048820	alle	BT-BMSE3001	alle
Deckensensor doppelte Technik PIR+US	LG-048822	alle	BT-BMSE3003	alle
PIR-Wandsensor PIR IP55	LG-048834	alle		
Speichermodul			BT- F425	10W01
Steuerung			BT-K4652M2	alle
			BT-K4652M3	alle
Aktor-Steuerung			BT-K4672M2S	alle
			BT-K4672M2L	alle



**Temperaturregelungsgeräte, die über Classe 300EOS with Netatmo direkt zugeordnet werden können**

Beschreibung	Legrand-Code	Ab dem Produktionslos:	BTicino-Code	Ab dem Produktionslos:
Thermostat mit Display	LG-067459	alle	BT-LN4691	alle
	LG-064170	alle	BT-H4691	alle
	LG-752131	alle		
	LG-752731	alle		
Temperaturregelungssonde			BT-KM4691	alle
			BT-KG4691	alle
			BT-KW4691	alle
Sonde ohne Regelung	LG-067458	13W36	BT-L4693	13W36
	LG-573924	13W36	BT-N4693	13W36
	LG-573925	13W36	BT-NT4693	13W36
			BT-HC4693	13W36
			BT-HS4693	13W36
			BT-HD4693	13W36
DIN-Aktor 2 unabhängige Relais	LG-003579	13W06	BT-F430/2	13W06
DIN-Aktor 4 unabhängige Relais	LG-003580	13W06	BT-F430/4	13W06
DIN-Aktor 8 unabhängige Relais	LG-003517	alle	BT-F430R8	alle
DIN-Aktor mit 2 Ausgängen 0-10V	LG-003518	alle	BT-F430V10	alle
DIN-Aktor mit 3 unabhängigen Relais und 2 Ausgängen 0-10V	LG-003519	alle	BT-F430R3V10	alle

**ANMERKUNG:** Falls mehr als ein Classe 300EOS with Netatmo im selben Haus installiert ist, kann nur eines die MyHOME Smart Home-Funktionen nutzen

**ANMERKUNG:** Classe 300EOS with Netatmo:

- ist nicht mit dem HOMETOUCH-Gerät kompatibel. Das HOMETOUCH-Gerät ist nur mit MyHOMEServer1 kompatibel.
- ist nicht kompatibel mit der Temperaturregelungslösung mit 99-Zonen-Zentralen 573918, 573919, 067456, 3550.
- ist nicht kompatibel mit Geräten, die über physikalische Konfiguratoren konfiguriert werden.

**Anschlusschema**

Im Folgenden finden Sie einige Beispiele für den Anschluss der Videogegensprechanlage Classe 300EOS with Netatmo 344845/344885 an 2-Draht-Einfamilien-Mehrfamilien-Videogegensprechanlagen.

**SCHEMA 1 - BEISPIEL EINER MEHRFAMILIENANLAGE**

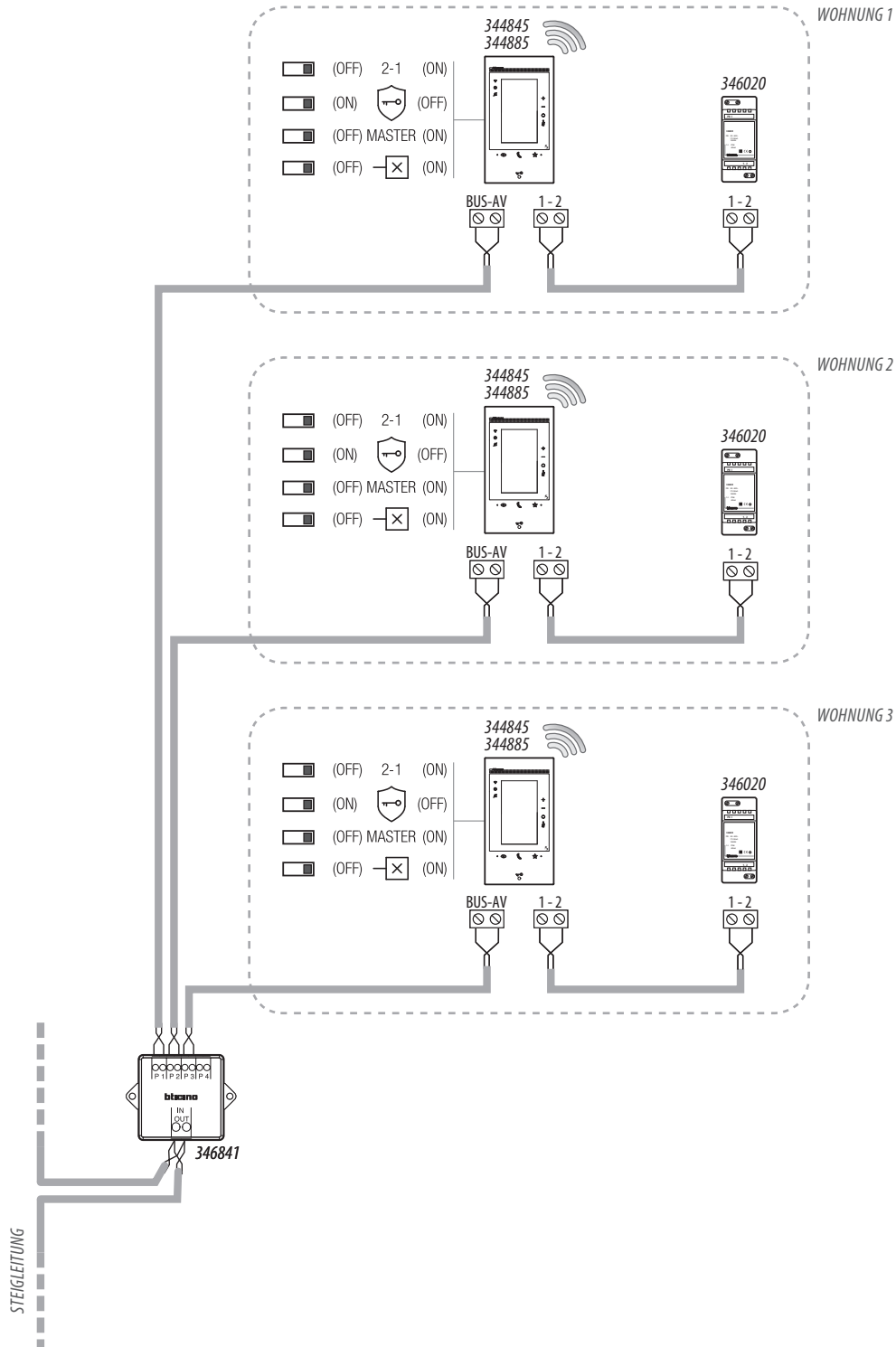

**ANMERKUNG:**

- Die zusätzliche Stromversorgung ist obligatorisch
- Das Gerät Classe 300EOS with Netatmo darf nur in Systemen installiert werden, die mit der 2-Draht-Technologie hergestellt worden sind
- Weitere Besonderheiten des Systems entnehmen Sie bitte dem technischen Leitfaden



SCHEMA 2 - BEISPIEL EINER EINFAMILIENANLAGE MIT NETZGERÄT UND BUS-AUTOMATION

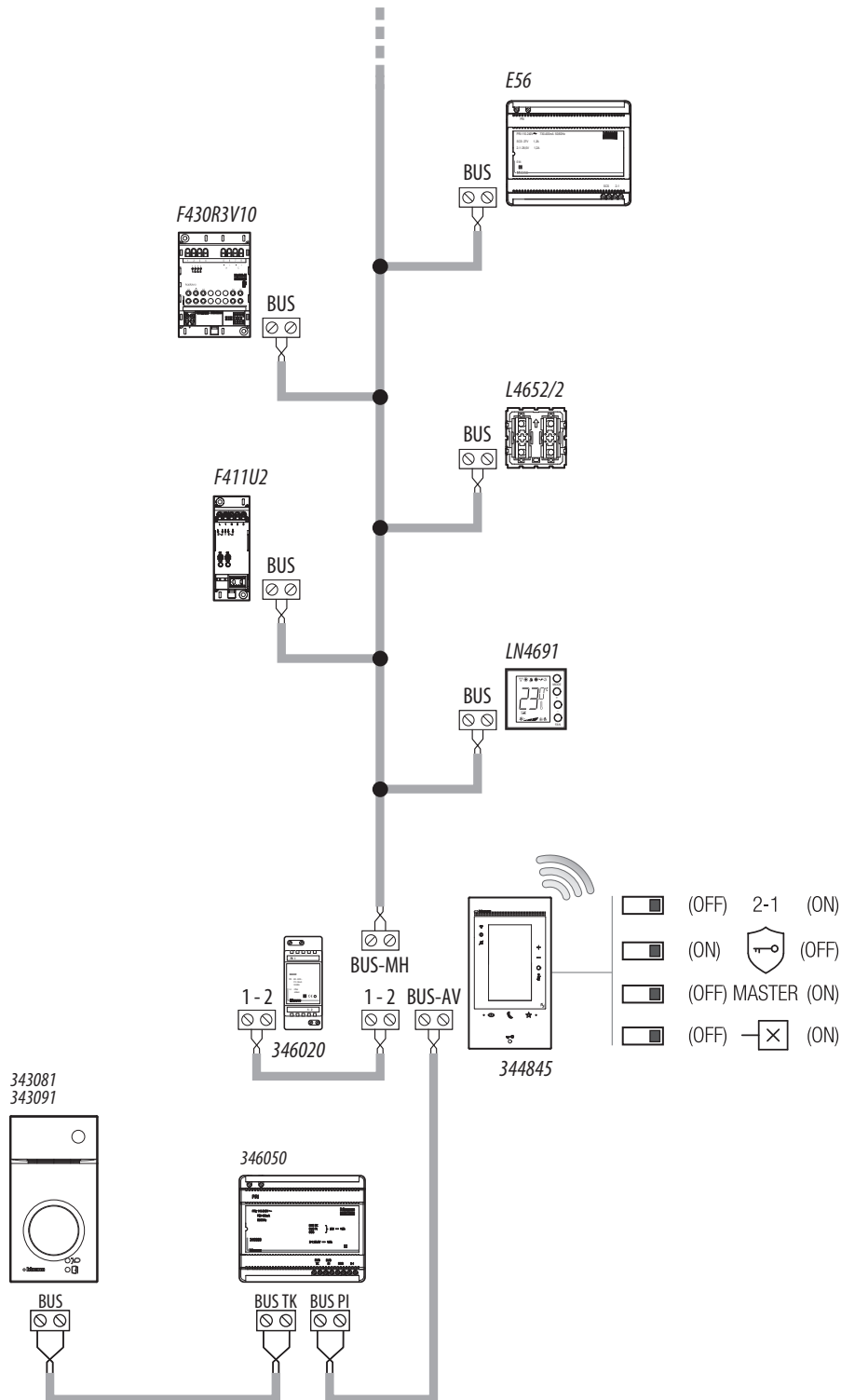

**ANMERKUNG:**

- Die zusätzliche Stromversorgung ist obligatorisch
- Das Gerät Classe 300EOS with Netatmo darf nur in Systemen installiert werden, die mit der 2-Draht-Technologie hergestellt worden sind
- Weitere Besonderheiten des Systems entnehmen Sie bitte dem technischen Leitfaden
- Falls mehr als ein Classe 300EOS with Netatmo im selben Haus installiert ist, kann nur eines die MyHOME Smart Home-Funktionen nutzen
- Das Classe 300EOS with Netatmo ist nicht mit dem HOMETOUCH-Gerät kompatibel. Das HOMETOUCH-Gerät ist nur mit MyHOME Server1 kompatibel



# Classe 300EOS with Netatmo Videogegensprechanlage mit Freisprecheinrichtung mit Touchscreen, Wi-Fi und Teleloop

344845 - 344885



SCHEMA 3 - BEISPIEL EINER MEHRFAMILIENANLAGE MIT NETZGERÄT UND BUS-AUTOMATION

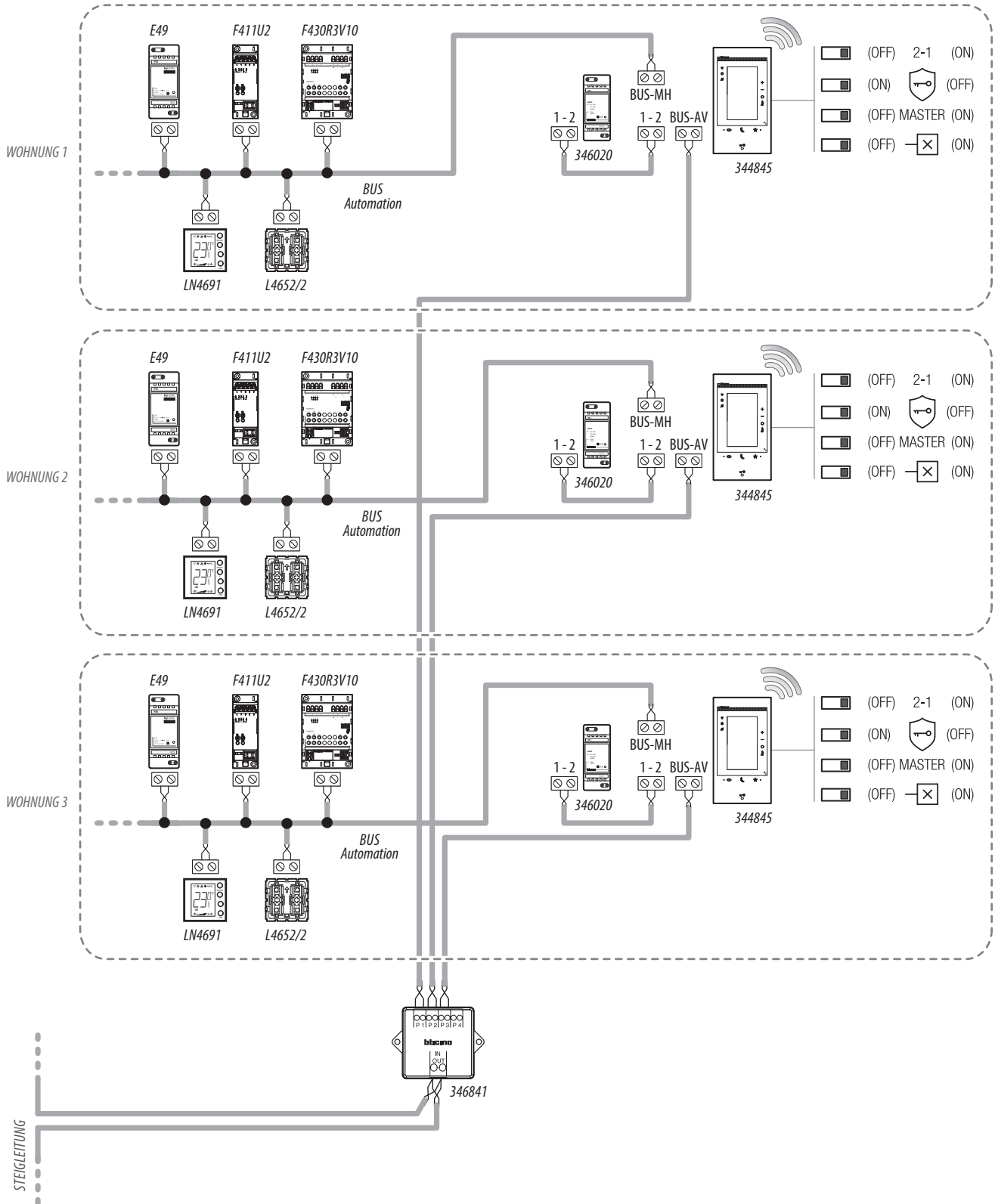

**ANMERKUNG:**

- Die zusätzliche Stromversorgung ist obligatorisch
- Das Gerät Classe 300EOS with Netatmo darf nur in Systemen installiert werden, die mit der 2-Draht-Technologie hergestellt worden sind
- Weitere Besonderheiten des Systems entnehmen Sie bitte dem technischen Leitfaden
- Falls mehr als ein Classe 300EOS with Netatmo im selben Haus installiert ist, kann nur eines die MyHOME Smart Home-Funktionen nutzen
- Das Classe 300EOS with Netatmo ist nicht mit dem HOMETOUCH-Gerät kompatibel. Das HOMETOUCH-Gerät ist nur mit MyHOMEserver1 kompatibel

SCHEMA 4 - BEISPIEL EINER MEHRFAMILIENANLAGE MIT ZUSÄTZLICHEN HAUSSTATIONEN

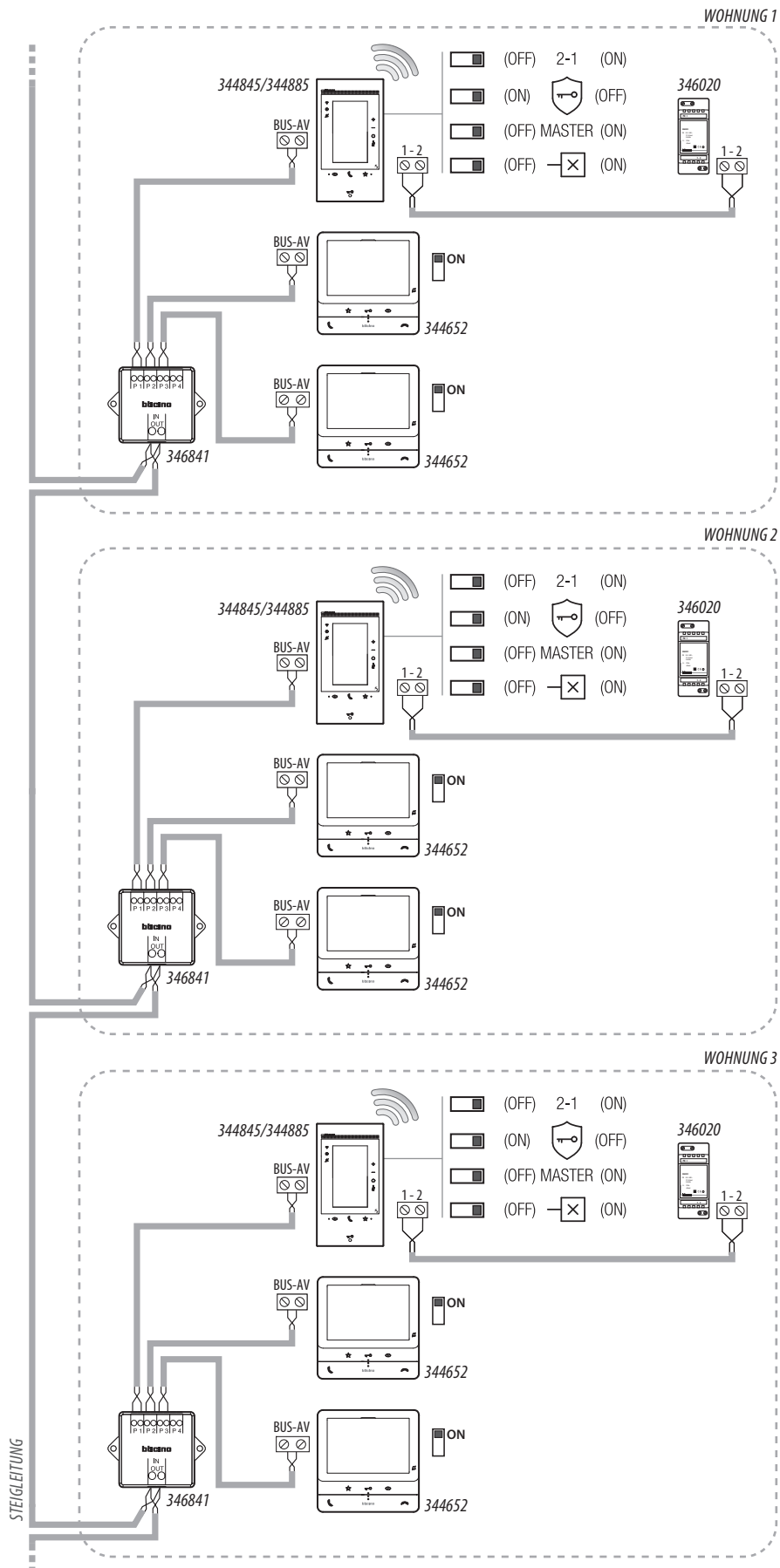

**ANMERKUNG:**

- Die zusätzliche Stromversorgung ist obligatorisch
- Maximal 3 Hausstationen pro Wohnung
- Das Gerät Classe 300EOS with Netatmo darf nur in Systemen installiert werden, die mit der 2-Draht-Technologie hergestellt worden sind
- Weitere Besonderheiten des Systems entnehmen Sie bitte dem technischen Leitfaden





SCHEMA 6 - BEISPIEL EINER EINFAMILIENANLAGE

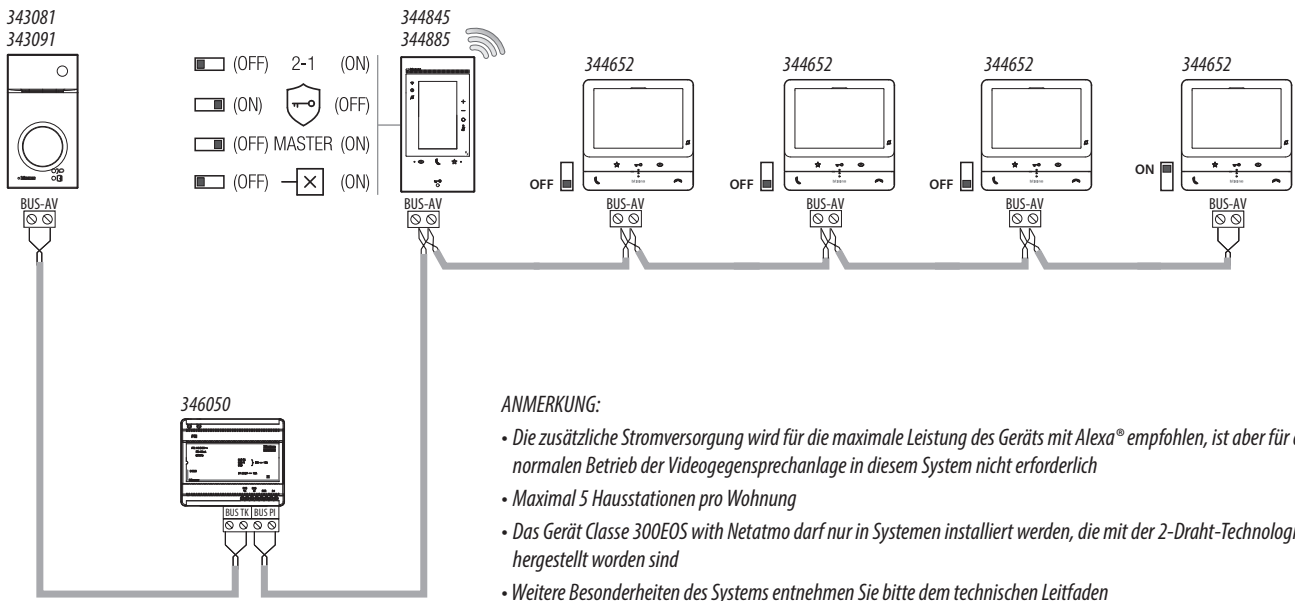

SCHEMA 7 - BEISPIEL EINER EINFAMILIENANLAGE MIT 5 CLASSE 300EOS WITH NETATMO

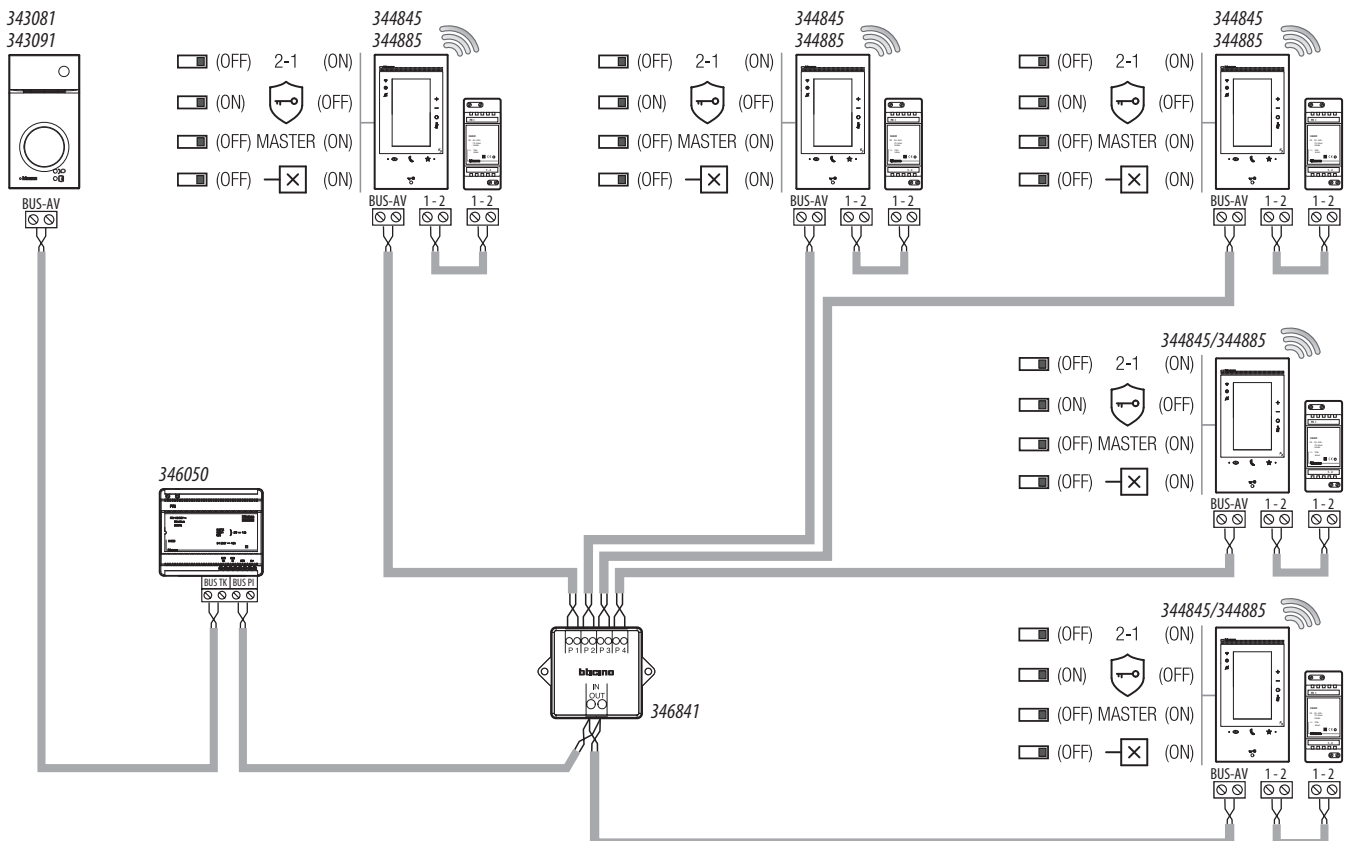

**Classe 300EOS with Netatmo**  
**Videogegensprechanlage mit Freisprecheinrichtung**  
**mit Touchscreen, Wi-Fi und Teleloop**

344845 - 344885



SCHEMA 8 - BEISPIEL EINER ZWEIFAMILIENANLAGE

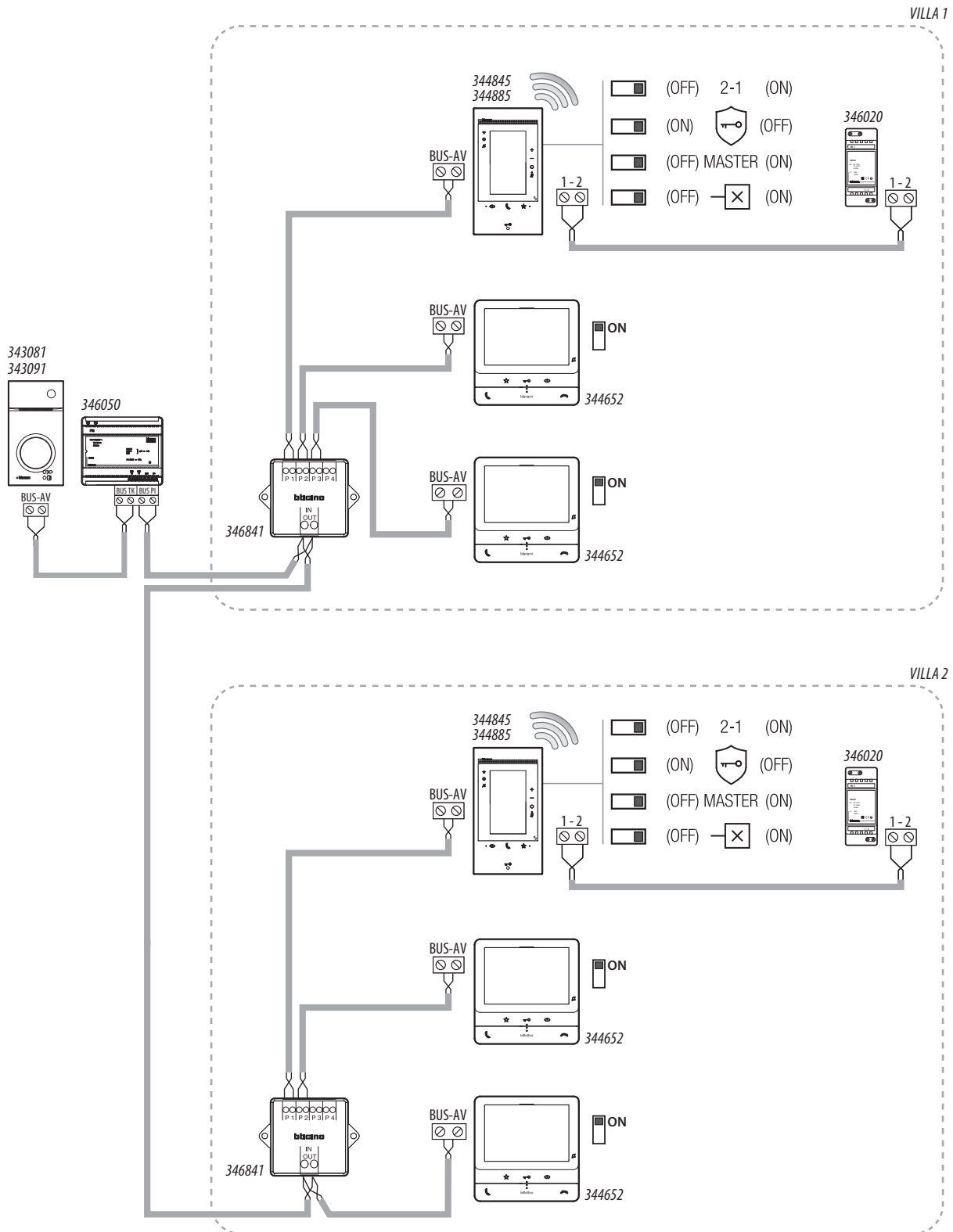

**ANMERKUNG:**

- Maximal 5 Hausstationen pro Wohnung
- Das Gerät Classe 300EOS with Netatmo darf nur in Systemen installiert werden, die mit der 2-Draht-Technologie hergestellt worden sind
- Weitere Besonderheiten des Systems entnehmen Sie bitte dem technischen Leitfaden



## Hauptfunktionen

Von der Startseite des Geräts können Sie auf die Hauptfunktionen zugreifen, wie unten beschrieben:

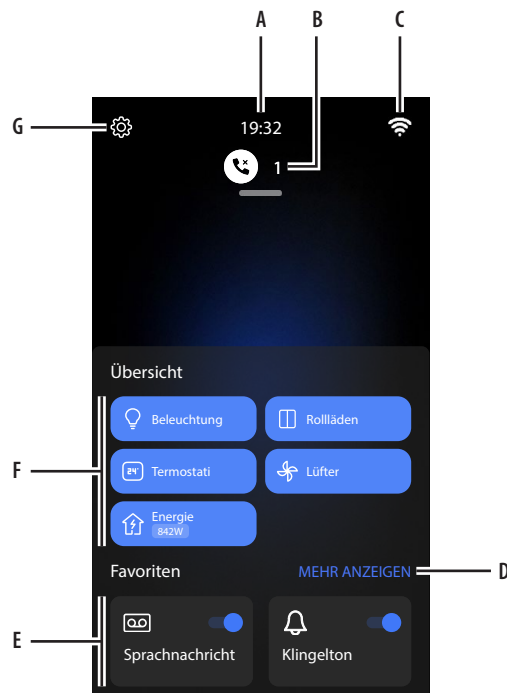

- A Aktuelle Uhrzeit.**
- B Nachrichten:** zeigt verschiedene Arten von Nachrichten an.
- C Zustand des Netzwerkanschlusses.**
- D Favoriten:** öffnet den Bereich mit den Objekten der Videogegensprechanlagen und der MyHOME-Objekten mit denen Sie die entsprechenden Funktionen aktivieren können.
- E Favoriten Markierte Videogegensprechanlage, Standardeinstellung:**
  - Läutwerk ausgeschlossen: schaltet den Klingelton bei einem Anruf stumm.
  - Anrufbeantworter: nimmt das Gespräch von der Türstation auf, falls Sie nicht abnehmen.Sie können die markierten Favoriten nach Wunsch einstellen, indem Sie sie im Bereich Startseite im Abschnitt „Ein Objekt zu den Favoriten hinzufügen“ einfügen.
- F MyHOME-Funktionsfelder:** In diesem Bereich werden einige der MyHOME-Funktionen angezeigt, die zur Steuerung des Hauses zur Verfügung stehen.  
Die Funktionsfelder sind nur sichtbar, wenn der Installateur mindestens ein Objekt eingegeben hat, das mit der Funktion in Verbindung steht. (z.B. wird das Lichtfeld nur sichtbar, wenn der Installateur ein Lichtobjekt konfiguriert hat).
- G Einstellungen:** Ruft das Menü ab, in dem Sie die Funktionen nach Wunsch einrichten können, um das Gerät optimal zu nutzen.

Die Videogegensprechanlage bietet die Möglichkeit, 6 Arten von Klingeltönen mit vorprogrammierten Melodien auszuwählen, die mit den folgenden Rufen verknüpft werden können:

**Anruf von der Haupttürstation** (mit S=0 konfiguriert)

**Anruf von der Haupttürstation** (mit S=1 konfiguriert)

**Anruf von der Haupttürstation** (mit S=2 konfiguriert)

**Anruf von der Haupttürstation** (mit S=3 konfiguriert)

**Intercom-Anruf zwischen Wohnungen**

**Intercom-Anruf von außerhalb der Wohnung**

**Etagenruf**

Die Zuordnung Melodietyp - Ereignis wird im entsprechenden Menü am Gerät vorgenommen.

Mit der Videogegensprechanlage (und der erweiterten Konfiguration) können Sie Folgendes programmieren:

**Bis zu 50 allgemeine Betätigungen**

**Bis zu 50 Schlossbetätigungen**

**Bis zu 40 Wohnungs-Intercom-Einrichtungen**

**Bis zu 40 Intercom-Betätigungen von außerhalb der Wohnung**

**Bis zu 50 An die TS gerichtete Selbstschaltungen**



**Anrufbeantworter der Videogegensprechanlage**

Die Funktion Anrufbeantworter der Videogegensprechanlage (wenn aktiviert) ermöglicht die Anzeige einer von einem Besucher hinterlassenen Videonachricht. Es ist auch möglich, eine Audionachricht aufzuzeichnen, die nach einem unbeantworteten Anruf an der Türstation abgespielt wird.

**Intercom-Funktion**

Die Intercom-Funktion ermöglicht eine Kommunikation von bis zu 3 Minuten zwischen Videogegensprechanlagen derselben oder anderen Wohnungen.

**Türöffnerstatus**

Mit dieser Funktion und unter Zuhilfenahme des Türöffnerrelais Best.Nr. 346230 kann der Türöffnerstatus (offen/geschlossen) angezeigt werden. Dafür muss der elektrische Türöffner über einen zusätzlichen Schließerkontakt verfügen. Bei offener Tür blinkt die Türöffner-LED rot, bei geschlossener Tür ist die LED aus. ACHTUNG: Die Funktionen Türöffnerstatus und Türomatfunktion/Arztschaltung können nicht gleichzeitig aktiviert werden.

**Funktion Büro**

Mit der Professional Studio (Büro)-Funktion kann das Schloss nach einem Ruf von der Türstation automatisch geöffnet werden; diese Funktion kann nicht gleichzeitig mit der Funktion Tür-Status und Schloss-Sicherheit aktiviert werden. Das Blinken der Schlosstaste (🔒) meldet, dass die Funktion aktiv ist.

**MyHOME Smart Home Funktionen**

**Funktionsfelder MyHOME**

Die MyHome-Funktionsfelder ermöglichen es, gleichzeitig alle Lichter, Rollläden und Fancoil im Haus oder in einzelnen Räumen zu steuern. Darüber hinaus ist es möglich, Thermostate zu verwalten und den Energieverbrauch des Hauses anzuzeigen.

**Einfaches Programm**

In diesem Modus kann eine unterschiedliche Temperatur für den Zeitraum „Tag“ und den Zeitraum „Nacht“ eingestellt werden.  
 Beispiel: Von 7:00 bis 22:00 Uhr eine Temperatur von 21,5° und von 22:00 bis 7:00 Uhr eine Temperatur von 19,5° einstellen.

**MyHOME-Funktionen**

Nachdem der Installateur die Objekte in den verschiedenen Räumen konfiguriert und der Benutzer sie anschließend in die Favoritenliste aufgenommen hat, kann das Haus gesteuert und Funktionen wie Licht einschalten, Rollläden bedienen usw. genutzt werden.

Tabelle der Funktionsfelder MyHOME

<b>Licht</b> Licht ein- und auszuschalten, die Helligkeit einstellen.	<b>Farbiges Licht</b> Wenn das System mit Farblight ausgestattet ist (Philips Hue*, Lixf* Enttec ODE* farbige LED-Lampen), können Sie die Helligkeit einstellen und den Status anzeigen.
<b>Fensterläden</b> Öffnen und Schließen der Fensterläden einstellen.	<b>Steckdose</b> Die an eine Steckbuchse angeschlossene Stromlast steuern.
<b>Handtuchwärmer</b> Handtuchwärmer ein- und ausschalten.	<b>Schloss</b> Schloss öffnen.
<b>Rollläden</b> Rollläden, Rolltüren und die Garage öffnen und schließen.	<b>Szenarien</b> Führt die vom Installateur eingerichteten Szenarien aus.

\*Die Vorrichtung könnte mit einigen Modellen oder Firmware-Versionen derselben nicht kompatibel sein.

**TELELOOP verwenden**

Die TELELOOP-Funktion ermöglicht die Verwendung des Geräts für Personen mit Hörgeräten, die mit einem Wahlschalter (T) ausgestattet sind.

Um eine korrekte magnetische Kopplung zwischen dem Video-Türsprechanlage und dem Hörgerät zu gewährleisten, wird empfohlen, sich in einem Abstand von 25 - 35 cm vor dem Gerät zu positionieren.

**ANMERKUNG:** das Metallgegenstände und Grundgeräusche elektrischer/elektronischer Geräte (z.B. PC) die Qualität und Leistung der Kopplungsvorrichtung beeinträchtigen können.

