

Classe 300EOS with Netatmo touchscreen handsfree beeldhuistelefoon met wifi

344842 - 344884



Beschrijving

2-draads/wifi verbonden handsfree beeldhuistelefoon met geïntegreerde* spraakassistent Amazon Alexa®, 5" touchscreen lcd-display met antwoordapparaat.

Is voorzien van fysieke toetsen voor het openen van het slot en capacatieve toetsen voor de bediening van de belangrijkste functies van de beeldhuistelefoon: handsfree communicatie, activering van de buitenpost/cyclische weergave van de camera's en toets favorieten (kan worden geconfigureerd voor de activering van snel functies die de gebruiker het meest gebruikt – bijv. extra sloten, bediening van de traphuisverlichting, intercom). Beschikt over leds voor de signalering van de staat van de verbinding met het wifi-netwerk, info/meldingen en uitsluiten van oproepen.

Specifieke capacatieve toetsen of stembedieningen maken de interactie mogelijk met de spraakassistent Alexa® voor de activering van de functies van de beeldhuistelefoon, smart home, routines, reminders, enz.

Het touchscreen display biedt toegang tot de lijst van meldingen en de bedieningen voor favorieten van de beeldhuistelefonie, de veiligheid en de Smart Home. De homepagina bevat tevens de panelen voor de functie Smart Home, zodat tegelijkertijd alle verlichting, rolluiken en fancoils van de woning of in de verschillende ruimtes kunnen worden bediend, thermostaten kunnen worden beheerd en het energieverbruik van de woning kan worden weergegeven. De vocale communicatie met het schakelpaneel in de portiersloge- als dit in de installatie aanwezig is - is met een specifieke oproep mogelijk.

Het apparaat moet worden geconfigureerd met het fysiek invoeren van configuratoren of via het menu, dat meer mogelijkheden voor de personalisatie van functies en aanverwante teksten biedt. Dankzij de wifi-verbinding kan de beeldhuistelefoon worden gekoppeld aan de app Home + Security (verkrijgbaar voor Android en iOS). De app biedt de mogelijkheid om gebruik te maken van de belangrijkste functies van de beeldhuistelefoon (ontvangen van oproepen, openen van het slot, weergave van de tijdlijn van gebeurtenissen en de activering van de buitenpost/cyclische weergave van camera's). De app Home + Security kan ook worden gebruikt voor het beheren van de producten uit het assortiment Security van Netatmo (camera's voor binnen en buiten, sensoren voor ramen en deuren, interne sirene, rookdetector). Op deze manier kan snel en eenvoudig een Smart beveiligingsinstallatie worden opgezet.

Het apparaat kan ook worden gebruikt om MyHOME BUS SCS oplossingen te realiseren en beheren, zonder dat specifieke gateways worden toegevoegd. De installateur kan de MyHOME-installatie configureren met de App Home + Project. De gebruiker kan diens woning op verschillende manieren beheren: op afstand met de App Home + Control, via het display van de interface en met de spraakbedieningen Alexa® en Google®.

Wandinstallatie met meegeleverde beugel. Verbinding mogelijk met wifi of RJ45-ethernetkabel met het specifieke accessoire 344844.

(*) Alexa® is niet in alle talen en niet in elk land beschikbaar. De eigenschappen en functies van Alexa® kunnen per locatie verschillen.

Aanverwante accessoires

344844 Accessoire voor de verbinding met RJ45-ethernetkabel

346020 Extra voeding

Technische specificaties

Bedrijfstemperatuur:	5 – 40 °C
Voedingsspanning met BUS-AV:	21 – 27 V
Extra voedingsspanning van 1-2	27 V
Maximale stroomopname door BUS-AV bij werking:	580 mA
Maximale stroomopname door BUS-AV gevoed door aansluitklem 1-2:	22 mA
Maximumdoorsnede van de kabels voor elke aansluitklem:	2 x 1 mm ²
Maximumafstand voor gebruik van Alexa®:	5 mm onder optimale audio-omgevingsomstandigheden

Draadloos apparaat overeenkomstig de 802.11 b/g/n, ondersteunt de wifi-band 2.4 GHz, zendvermogen < 20 dBm. Veiligheidsprotocol WEP/WPA/WPA2.

Verbindingssnelheid minstens 512 Kbps (0,51 Mbps) om via Alexa® muziek en andere inhoud te streamen.

Vooraanzicht

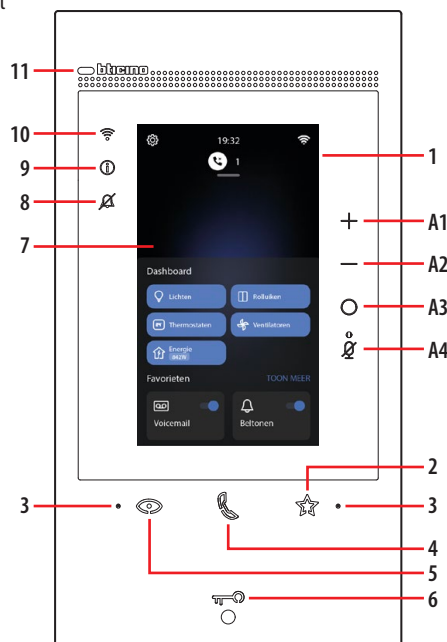

Legende

1. Touchscreen display 5"
2. Touchtoets "Favorieten"
3. Microfoon
4. Touchtoets voor beantwoorden
5. Touch-toets voor activering buitenpost/cyclische weergave
6. Toets deur openen
7. Homepage
8. Led melding uitsluiting beltoon
9. Led voor aanduiding van meldingen
10. LED aanduiding kwaliteit wifi-sigitaal
11. Naderingssensor voor toekomstige applicatie

Tabel LEDS

	knipperend: binnenkomende oproep. brandt: communicatie gestart.
	knippert 2 seconden: functie "veilig slot" geactiveerd, toets gedeactiveerd. knippert (2 korte knipperingen achtereenvolgens): Deur geopend (*) of professionele studio geactiveerd. brandt: communicatie gestart. brandt 2 seconden: opening deur.
	knippert: beltoon uitgesloten.
	gele brandt: meldingen van Alexa®. witte brandt: berichten op antwoordapparaat.
	brandt: doorschakeling van oproep, automatische inschakeling of functie "Naar huis bellen" wordt uitgevoerd met de App Holme + Security. uit: Wifi gedeactiveerd of werkt correct. knipperend: Wifi geactiveerd maar niet met een netwerk verbonden.
	knipperen tegelijkertijd: firmware-update in uitvoering.

(*) Uitsluitend beschikbaar met actuator 346260.

Bedieningstoetsen Alexa®

A1	Toets voor het verhogen van het volume.
A2	Toets voor het verlagen van het volume.
A3	Toets activering Alexa®.
A4	Toets "Mute", deactiveert de microfoon van Alexa® en het apparaat.

Opmerking: na de inschakeling van de voeding duurt het 2 minuten voordat het apparaat gebruiksklaar is.



Achteraanzicht

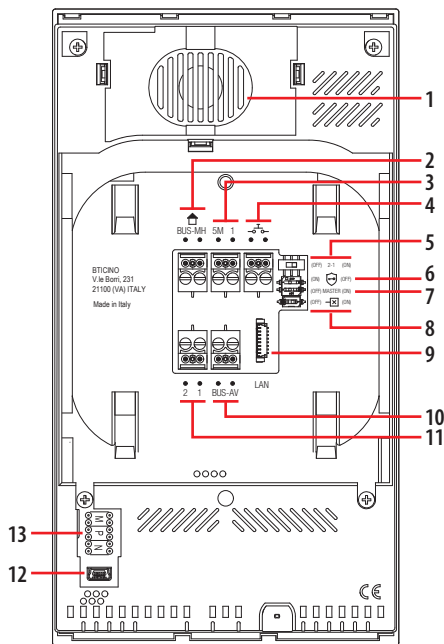

Legende

1. Luidspreker
2. Aansluitklemmen voor de verbinding met de BUS MH (MyHOME) - (later gebruik)
3. Aansluitklemmen (5M – 1) voor de verbinding van een extra beltoon.
Verricht een punt - punt verbinding op de aansluitklemmen van de extra beltonen
4. Aansluitklemmen voor de verbinding van een externe knop op de verdieping
5. Microschakelaar voor de activering van de extra voeding *
6. Microschakelaar functie "Veilig slot"*
7. Microschakelaar functie "Master"*
8. Microschakelaar voor de afsluiting van het traject *
9. LAN-connector
Gebruik het accessoire 344844 (niet geleverd) voor de verbinding met RJ45-kabel
10. Aansluitklemmen voor de verbinding met de BUS AV (geluid / beeld)
11. Aansluitklemmen (2 - 1) voor extra voeding
12. USB-aansluiting voor service
13. Plaats van de configuratoren

* ON = ingeschakeld

OFF = uitgeschakeld

Activeer de functie wanneer het apparaat niet wordt gevoed

Formaatgegevens

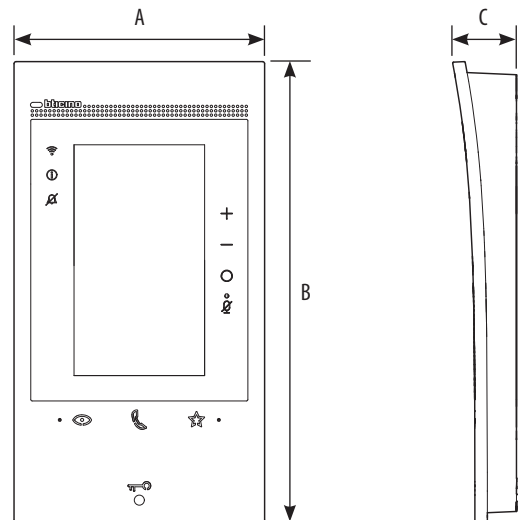

A	B	C
122 mm	222 mm	32 mm

Configuratie

Configuratie Smart Home MyHOME

De installatie Smart Home MyHOME moet geconfigureerd worden met de App Home + Project voor de mobiele telefoon en de computer.

Met Home + Project kan het hele systeem worden ontworpen, kunnen alle aanverwante apparaten worden geconfigureerd en kan de werkende installatie aan de klant worden overhandigd (de klant moet de installatie vervolgens met de App Home + Control in werking stellen).

Home + Project kan uit de App store worden gedownload



Download Home +Project App

de versie voor de computer is echter beschikbaar op de website <https://homeproject.legrand.com>.

Configuratie beeldhuistelefoonsysteem via menu

Het apparaat kan geconfigureerd worden via het specifieke menu (zie Installatie- en configuratiehandleiding).

Fysieke configuratie beeldhuistelefoonsysteem

Er kan echter ook voor worden gekozen om de fysieke configuratoren te gebruiken, zoals hieronder wordt beschreven.

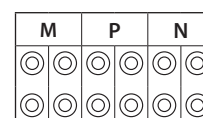



Fysieke configuratie

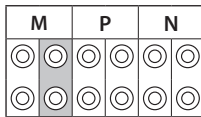

De volgende functies kunnen op fysieke wijze aan de toets Favorieten (🔑) worden toegekend (met de configuratie in MM-(eenheden):

MM =	Bediening traphuisverlichting	
MM =	Directe bediening slot P+1	 P+1 P+1 MOD=5
MM =	Directe bediening slot P+2	 P+2 P+2 MOD=5
MM =	Directe bediening slot P+3	 P+3 P+3 MOD=5
MM =	Directe automatische P+1	 P+1 P+1 MOD=9
MM =	Directe automatische P+2	 P+2 P+2 MOD=9
MM =	Directe automatische P+3	 P+3 P+3 MOD=9
MM =	Buzzer	
MM =	Intercom op zich	
MM =	Activering/Deactivering professionele studio	

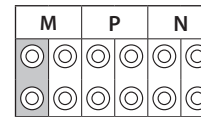

De fysieke configurator MM – (tientallen) bepaalt welke 4 handelingen in het menu FAVORIETEN AANPASSEN kunnen worden verricht. De volgende tabel bevat de mogelijke configuraties

LEGENDE

 P+1 P+1 MOD=9	Rechtstreekse activering van het deurstation (als P+1 geconfigureerd) zonder oproep of activering van het toestel 346210 (geconfigureerd als P+1 en MOD = 9)
 P+1 P+1 MOD=5	Rechtstreekse opening van het deurslot van het als P+1 geconfigureerde deurstation, zonder oproep of activering van het toestel 346210 (geconfigureerd als P+1 en MOD=5) of activering van het toestel 346230 (geconfigureerd als P+1)
 P+2 P+2 MOD=5	Rechtstreekse opening van het deurslot van het als P+2 geconfigureerde deurstation, zonder oproep of activering van het toestel 346210 (geconfigureerd als P+2 en MOD=5) of activering van het toestel 346230 (geconfigureerd als P+2)
 P+3 P+3 MOD=5	Rechtstreekse opening van het deurslot van het als P+3 geconfigureerde deurstation, zonder oproep of activering van het toestel 346210 (geconfigureerd als P+3 en MOD=5) of activering van het toestel 346230 (geconfigureerd als P+3)
 P+4 P+4 MOD=5	Rechtstreekse opening van het deurslot van het als P+4 geconfigureerde deurstation, zonder oproep of activering van het toestel 346210 (geconfigureerd als P+4 en MOD=5) of activering van het toestel 346230 (geconfigureerd als P+4)
	Intercom tussen appartementen in installaties met interface van appartement 346850
	Intercom binnen in het appartement in installaties met interface van appartement 346850 ofwel intercom tussen appartementen in installaties zonder interface van appartement
	Intercom op zichzelf, verstuurt de oproep naar alle toestellen met hetzelfde adres
	Personenzoeksysteem, verricht een algemene intercom, stuurt een oproep naar alle apparaten van de installatie.









MOD = MM

1	2	3	4	5

In geval van een herconfiguratie van het toestel een minuut wachten voordat men het terug aansluit op de installatie.

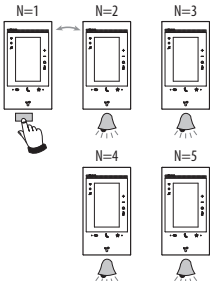
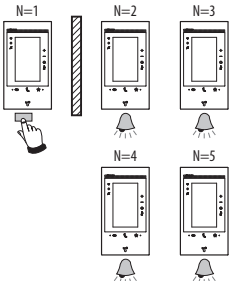
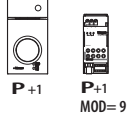

MOD = MM

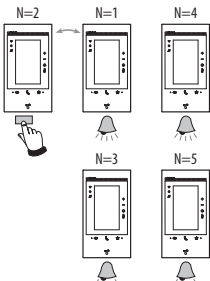
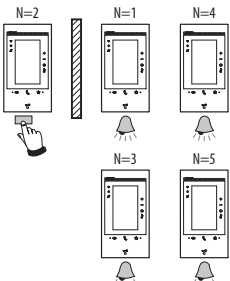
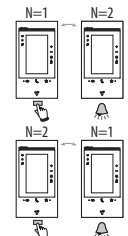
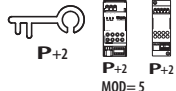
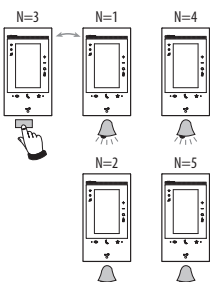
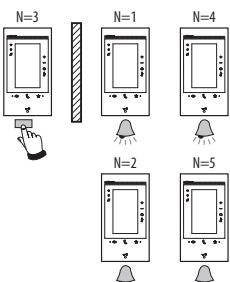
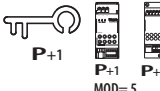
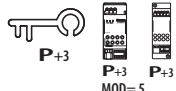
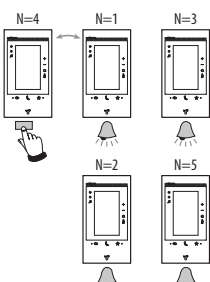
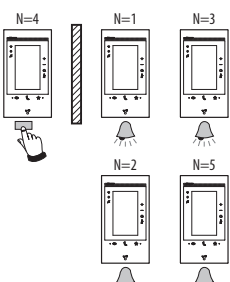
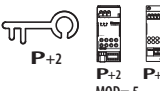
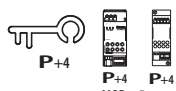
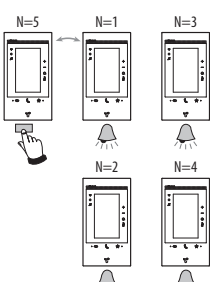
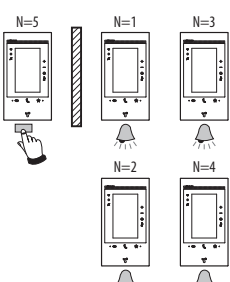
In geval van een herconfiguratie van het toestel een minuut wachten voordat men het terug aansluit op de installatie.



Maximale afstanden en eigenschappen van de kabels

OPGELET: De correcte werking van de installatie/goede kwaliteit van het beeldsignaal kunnen NIET worden gewaarborgd als geleiders worden gebruikt die andere eigenschappen hebben dan degene die zijn voorgeschreven.

Eensgezins beeldinstallaties met enkel binnenposten Classe 100 en Classe 300EOS with Netatmo

Max. kabeldoorsnede mm ²	2 normale kabels > 0,2 mm ²	Kabel BTicino 336904 0,5 mm ²	Gevlochten telefoondraad 0,28 mm ²	Kabel BTicino C9881U/5E Kabel AWG24 of kabel UTP5	Kabel BTicino 336904/336905 0,5 mm ²	One PTT 278 TP 0,28 mm ²	OneSYT +-Digital TP 5/10	OneSYT +Num TP 5/10	GIGA.TW CAT5E AWG24	OneSYT +Num TP 8/10	Cable ARB.6060-1 6/10	Cable EV6R 6/10	1 mm ²
Max. Afstand Buitenpost - Binnenpost	50 m	140 m	145 m	200 m	200 m	145 m	200 m	50 m	-	-	-	-	-
Max. Afstand Buitenpost - Voeding	50 m	115 m	80 m	200 m	115 m	80 m	200 m	50 m	-	-	-	-	-
Max. Afstand Voeding - Binnenpost	25 m	50 m	30 m	110 m (*)	50 m	30 m	110 m	25 m	-	-	-	-	-
Max. Afstand Buitenpost - Slot	30 m	30 m	-	50 m	30 m	-	-	-	-	-	-	-	100 m

(*) **Opmerking:** met een lokale voeding 200 m.

- In installaties waarbinnen de buitenpost is vervangen door een appartementinterface 346850 en met een afstand tussen de buitenpost en het voedingsapparaat kleiner dan 1 m, kan de afstand tussen het voedingsapparaat en de binnenpost oplopen tot maximaal 200 mm met de kabel 336904/336905.

Meergezins beeldinstallaties met enkel binnenposten Classe 100 en Classe 300EOS with Netatmo

Max. afstand buitenpost - verste binnenpost

Max. kabeldoorsnede mm ²	2 normale kabels > 0,2 mm ²	Kabel BTicino 336904/336905 0,5 mm ²	Gevlochten telefoondraad 0,28 mm ²	Een draad van de gegevenskabel CAT5
2 BiP/2 knoppen	50 m	200 m	140 m	180 m
5 BiP/5 knoppen	50 m	200 m	140 m	155 m
10 BiP/10 knoppen	50 m	200 m	140 m	145 m
26 BiP/26 knoppen	50 m	200 m	140 m	125 m
38 BiP/38 knoppen	50 m	200 m	140 m	110 m
38 Bi/oproep op display	50 m	200 m	140 m	115 m
64 Bi/oproep op display	50 m	200 m	140 m	-

Max. Afstand Buitenpost - Voeding

Max. kabeldoorsnede mm ²	2 normale kabels >0,2 mm ² of L4669	Kabel BTicino 336904/336905 0,5 mm ²	Gevlochten telefoondraad 0,28 mm ²	Een draad van de gegevenskabel CAT5
2 knoppen	50 m	200 m	130 m	95 m
5 knoppen	50 m	190 m	120 m	85 m
10 knoppen	50 m	180 m	110 m	80 m
26 knoppen	50 m	150 m	100 m	70 m
38 knoppen	50 m	140 m	90 m	65 m
Oproep op display	50 m	150 m	95 m	65 m

Max. afstand voedingsapparaat - verste binnenpost

Max. kabeldoorsnede mm ²	2 normale kabels > 0,2 mm ²	Kabel BTicino 336904/336905 0,5 mm ²	Gevlochten telefoondraad 0,28 mm ²	Een draad van de gegevenskabel CAT5
5 BI (met SHUNT)	50 m	200 m	140 m	95 m
10 BI (met SHUNT)	50 m	200 m	140 m	95 m
26 BI (met SHUNT)	50 m	200 m	140 m	95 m
38 BI (met SHUNT)	50 m	200 m	140 m	95 m
64 BI (met SHUNT)	-	200 m	140 m	95 m

Max. Afstand Buitenpost - Slot

Max. kabeldoorsnede mm ²	0,28 mm ²	Kabel BTicino L4669 0,35 mm ²	Kabel BTicino 336904/336905 0,5 mm ²	1 mm ²
Aansluitklemmen (S+/S-)	30 m	30 m	50 m	100 m

- In het geval van installaties met meer dan 26 binnenposten wordt aanbevolen om stijgleidingen voor max. 26 binnenposten aan de leggen

- Classe 300EOS with Netatmo altijd met extra voeding 1-2

- Voor een correcte werking van de installatie wordt het gebruik aanbevolen van de software Youdiagram die gratis kan worden gedownload van de website www.professionisti.bticino.it



Lichten en automatiseringen die direct met Classe 300EOS with Netatmo gekoppeld kunnen worden

Beschrijving	Code Legrand	Vanaf de productiepartij:	Code BTicino	Vanaf de productiepartij:
Scenariobediening	LG-573902	08W51	BT-L4680	09W08
	LG-573903	08W51	BT-N4680	09W08
	LG-574503	alle	BT-NT4680	09W08
	LG-574504	alle	BT-HC4680	09W08
	LG-067217	alle	BT-HD4680	09W08
	LG-067218	alle	BT-HS4680	09W08
	LG-078478	alle		
LG-079178	alle			
SCS/SCS-interface	LG-003562	12W20	BT-F422	12W20
Multifunctionele touchbediening	LG-067243	13W05		
	LG-067244	13W05		
	LG-067245	13W05		
BUS-bediening 8 toetsen	LG-067592	alle	BT-LN4652	alle
			BT-H4652	alle
Basisbediening 2 m	LG-067552	alle	AR-64360	09W40
			BT-H4652/2	09W40
			BT-L4652/2	09W40
			BT-AM5832/22	09W40
Basisbediening 3 m	LG-067554	alle	BT-L4652/3	09W40
			BT-H4652/3	09W40
			BT-AM5832/3	09W40
Actuator lichten			BT-K8002L	alle
BUS-actuator rolluiken	LG-067557	alle	BT-LN4661M2	alle
			BT-H4661M2	alle
			BT-AM5861M2	alle
			BT-K8002S	alle
BUS-bediening rolluiken	LG-067558	alle	BT-LN4660M2	alle
			BT-H4660M2	alle
			BT-AM5860M2	alle
Speciale bediening	LG-067553	alle	AR-64362	alle
			BT-L4651M2	08W41
			BT-H4651M2	08W41
			BT-AM5831M2	08W41
DIN-actuator 1 relais 16A 100/240V	LG-003847	alle	BT-F411U1	alle
DIN-actuator 2 relais 16A 100/240V	LG-003848	alle	BT-F411U2	alle
DIN-actuator 1 relais 16A 100/240V	LG-003841	10W17	BT-F411/1N	09W13
DIN-actuator 2 relais 16A	LG-003842	10W18**	BT-F411/2	09W04**
DIN-actuator 2 relais 16A 100/240V	LG-002601	alle	BT-BMSW1002	alle
DIN-actuator 4 relais 16A 100/240V	LG-002602	alle	BT-BMSW1003	alle
DIN-actuator 4 relais 6A	LG-003844	10W22*	BT-F411/4	09W04*
DIN-actuator 4 relais 16A 100/240V	LG-002604	alle	BT-BMSW1005	alle
DIN-actuator 4 uitgangen voor ballast 0-10V	LG-002612	alle	BT-BMDI1002	alle
DIN-actuator voor ballast 0-10V	LG-003656	10W05	BT-F413N	09W14
Interface basic-contacten	LG-573996	10W04	BT-3477	10W04
Interface DIN-contacten	LG-003553	10W13	BT-F428	09W50

* De minimale batch is 15W25 als het apparaat op de uitgang van de interface F422 is geïnstalleerd

** Als het apparaat op de uitgang van de interface F422 is geïnstalleerd, kan het niet via de APP worden gekoppeld. Het wordt geadviseerd om hem te vervangen door de code F411U2

**Classe 300EOS with Netatmo
touchscreen handsfree beeldhuistelefoon
met wifi**

344842 - 344884



Beschrijving	Code Legrand	Vanaf de productiepartij:	Code BTicino	Vanaf de productiepartij:	
Dimmer DIN 1000 VA	LG-002621	alle	BT-F416U1	alle	
Dimmer DIN 1000 W	LG-003652	09W50	BT-F414	09W29	
Dimmer DIN 400 VA	LG-003653	10W07	BT-F415	09W22	
Dimmer DIN 2 x 400 VA	LG-002622	alle	BT-F417U2	alle	
Dimmer DIN 300 VA	LG-003665	alle	BT-F418	alle	
Dimmer DIN 2 x 300 VA	LG-003651	alle	BT-F418U2	alle	
Touchbediening 3 m	LG-573912	11W27	BT-HC4657M3	11W09	
	LG-573913	11W09	BT-HD4657M3	11W12	
			BT-HS4657M3	11W12	
Touchbediening 4 m			BT-HC4657M4	11W12	
			BT-HD4657M4	11W12	
			BT-HS4657M4	11W14	
SCS/DALI-interface	LG-002631	10W13	BT-F429	10W20	
Basic-actuator			BT-3475	12W31	
DIN BUS-actuator rolluiken	LG-003666	alle	BT-F401	alle	
Actuator bediening	LG-067561	alle	BT-AM5852M2	alle	
	AR-64195	alle	BT-H4672M2	alle	
	AR-64196	alle	BT-LN4672M2	alle	
	AR-64393	alle			
Actuator basic-bediening			BT-3476	12W39	
Actuator bediening	LG-067556	alle	BT-LN4671M2	alle	
Dimmer DIN voor ballast 0-10 V	LG-002611	alle	BT-BMDI1001	alle	
Green Switch Dual Tech BUS	LG-067226	alle	BT-L4658N	alle	
	LG-078486	alle	BT-N4658N	alle	
	LG-574048	alle	BT-NT4658N	alle	
	LG-574098		alle	BT-HC4658	alle
				BT-HD4658	alle
		BT-HS4658	alle		
Automatische schakelaar PIR BUS	LG-067225	alle	BT-L4659N	alle	
	LG-078485	alle	BT-N4659N	alle	
	LG-574046	alle	BT-NT4659N	alle	
	LG-574096		alle	BT-HC4659	alle
				BT-HD4659	alle
			BT-HS4659	alle	
Plafondsensoren PIR	LG-048820	alle	BT-BMSE3001	alle	
Plafondsensoren met dubbele technologie PIR+US	LG-048822	alle	BT-BMSE3003	alle	
Muursensoren PIR IP55	LG-048834	alle			
Geheugenmodule			BT-F425	10W01	
Bediening			BT-K4652M2	alle	
			BT-K4652M3	alle	
Actuator bediening			BT-K4672M2S	alle	
			BT-K4672M2L	alle	



Warmteregelaars die direct met Classe 300EOS with Netatmo gekoppeld kunnen worden

Beschrijving	Code Legrand	Vanaf de productiepartij:	Code BTicino	Vanaf de productiepartij:
Thermostaat met display	LG-067459	alle	BT-LN4691	alle
	LG-064170	alle	BT-H4691	alle
	LG-752131	alle		
	LG-752731	alle		
Warmteregelsonde			BT-KM4691	alle
			BT-KG4691	alle
			BT-KW4691	alle
Sonde zonder regeling	LG-067458	13W36	BT-L4693	13W36
	LG-573924	13W36	BT-N4693	13W36
	LG-573925	13W36	BT-NT4693	13W36
			BT-HC4693	13W36
			BT-HS4693	13W36
			BT-HD4693	13W36
DIN-actuator 2 onafhankelijke relais	LG-003579	13W06	BT-F430/2	13W06
DIN-actuator 4 onafhankelijke relais	LG-003580	13W06	BT-F430/4	13W06
DIN-actuator 8 onafhankelijke relais	LG-003517	alle	BT-F430R8	alle
DIN-actuator met 2 uitgangen 0-10 V	LG-003518	alle	BT-F430V10	alle
DIN-actuator met 3 onafhankelijke relais en 2 uitgangen 0-10 V	LG-003519	alle	BT-F430R3V10	alle

OPMERKING: Als in een woning meerdere Classe 300EOS with Netatmo geïnstalleerd zijn, kan slechts één hiervan de functies Smart Home MyHOME gebruiken

OPMERKING: Classe 300EOS with Netatmo:

- is niet compatibel met het apparaat HOMETOUCH. Het apparaat HOMETOUCH is alleen compatibel met MyHOMEServer1.
- is niet compatibel met de oplossing temperatuurregeling met centrale 99-zones 573918, 573919, 067456, 3550.
- is niet compatibel met fysiek geconfigureerde apparaten.



Aansluitschema's

Hieronder volgen een aantal voorbeelden voor de aansluiting van de beeldhuistelefoon Classe 300EOS with Netatmo 344842/344884 in eensgezins en meergezins 2-DRAADS beeldhuistelefooninstallaties.

SCHEMA 1 - VOORBEELD VAN EEN MEERGEZINS INSTALLATIE

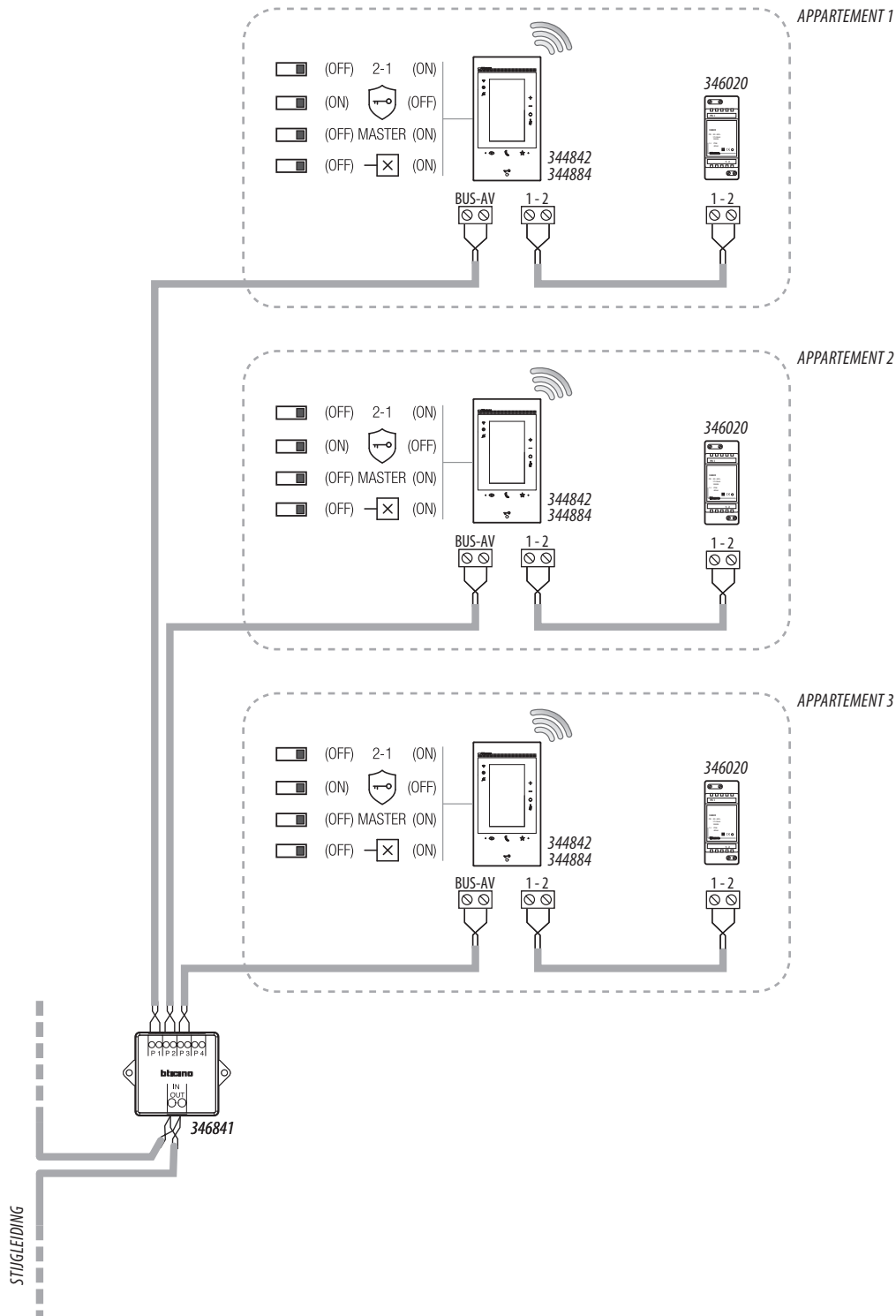

OPMERKING:

- De extra voeding is verplicht
- Classe 300EOS with Netatmo mag uitsluitend worden geïnstalleerd in installaties die volledig met de 2-draads technologie zijn aangelegd
- Zie de technische gids voor andere details

SCHEMA 2 - VOORBEELD VAN EEN EENGEZINS INSTALLATIE MET VOEDINGSAPPARAAT EN MET BUS VAN DE AUTOMATISERINGSINSTALLATIE

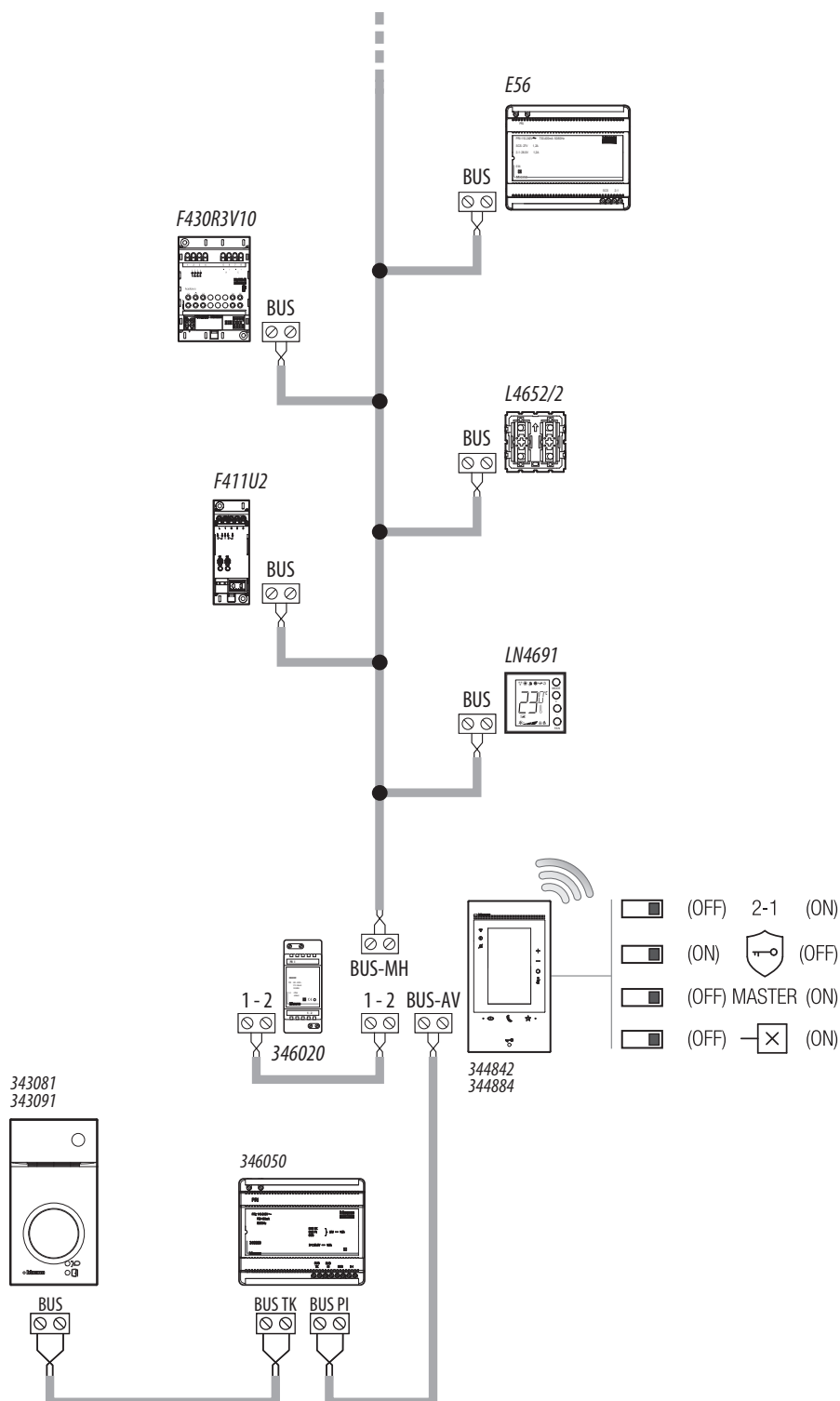

OPMERKING:

- De extra voeding is verplicht
- Classe 300EOS with Netatmo mag uitsluitend worden geïnstalleerd in installaties die volledig met de 2-draads technologie zijn aangelegd
- Zie de technische gids voor andere details
- Als in een woning meerdere Classe 300EOS with Netatmo geïnstalleerd zijn, kan slechts één hiervan de functies Smart Home MyHOME gebruiken
- Classe 300EOS with Netatmo is niet compatibel met het apparaat HOMETOUCH. Het apparaat HOMETOUCH is alleen compatibel met MyHOMEserver1



SCHEMA 3 - VOORBEELD VAN EEN MEERGEZINS INSTALLATIE MET VOEDINGSAPPARAAT EN MET BUS VAN DE AUTOMATISERINGSINSTALLATIE

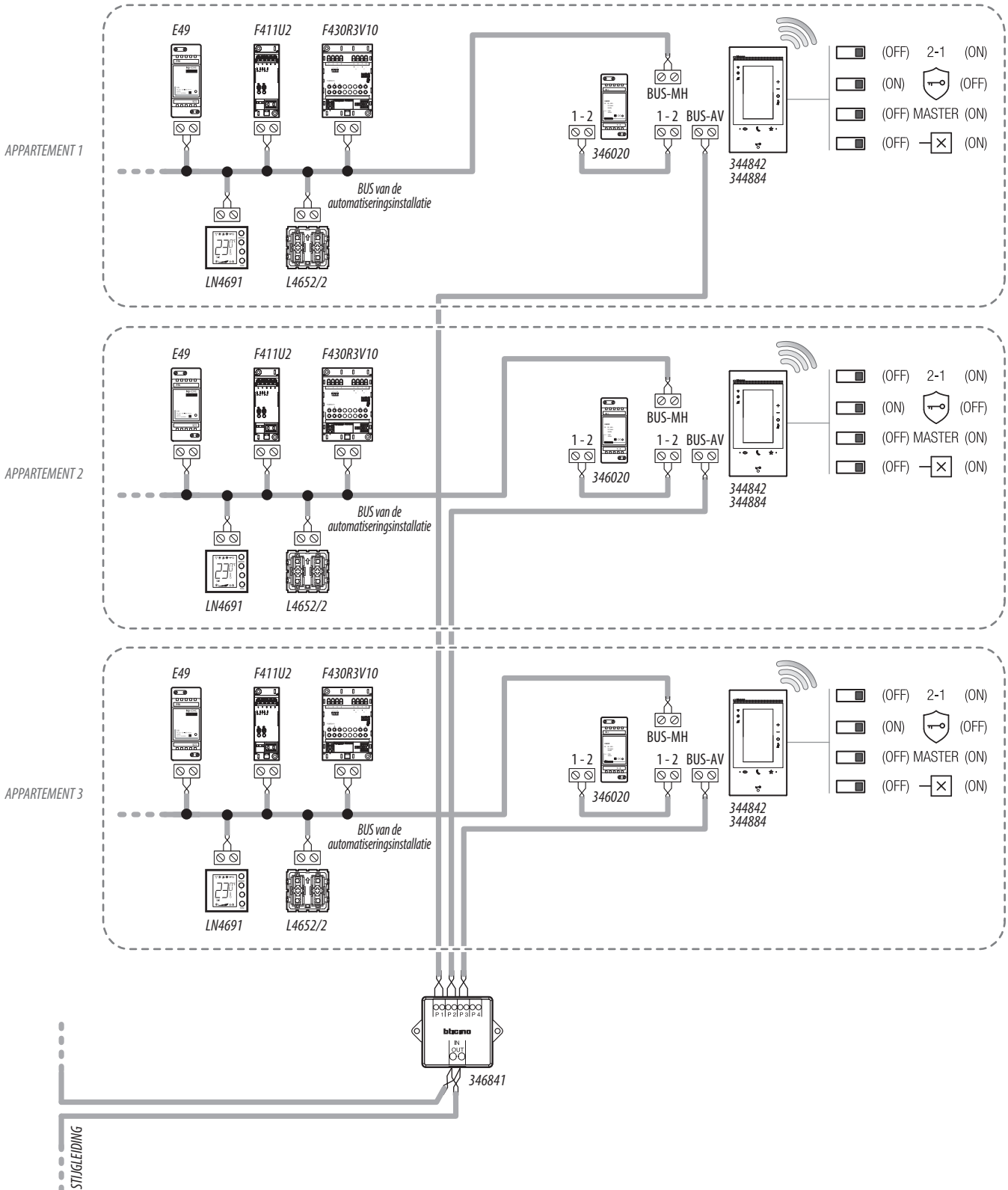

OPMERKING:

- De extra voeding is verplicht
- HOMETOUCH mag uitsluitend worden geïnstalleerd in installaties die volledig met de 2-draads technologie zijn aangelegd
- Zie de technische gids voor andere details
- Als in een woning meerdere Classe 300EOS with Netatmo geïnstalleerd zijn, kan slechts één hiervan de functies Smart Home MyHOME gebruiken
- Classe 300EOS with Netatmo is niet compatibel met het apparaat HOMETOUCH. Het apparaat HOMETOUCH is alleen compatibel met MyHOMEServer1



SCHEMA 4 - VOORBEELD VAN EEN MEERGEZINS INSTALLATIE MET EXTRA BINNENPOSTEN

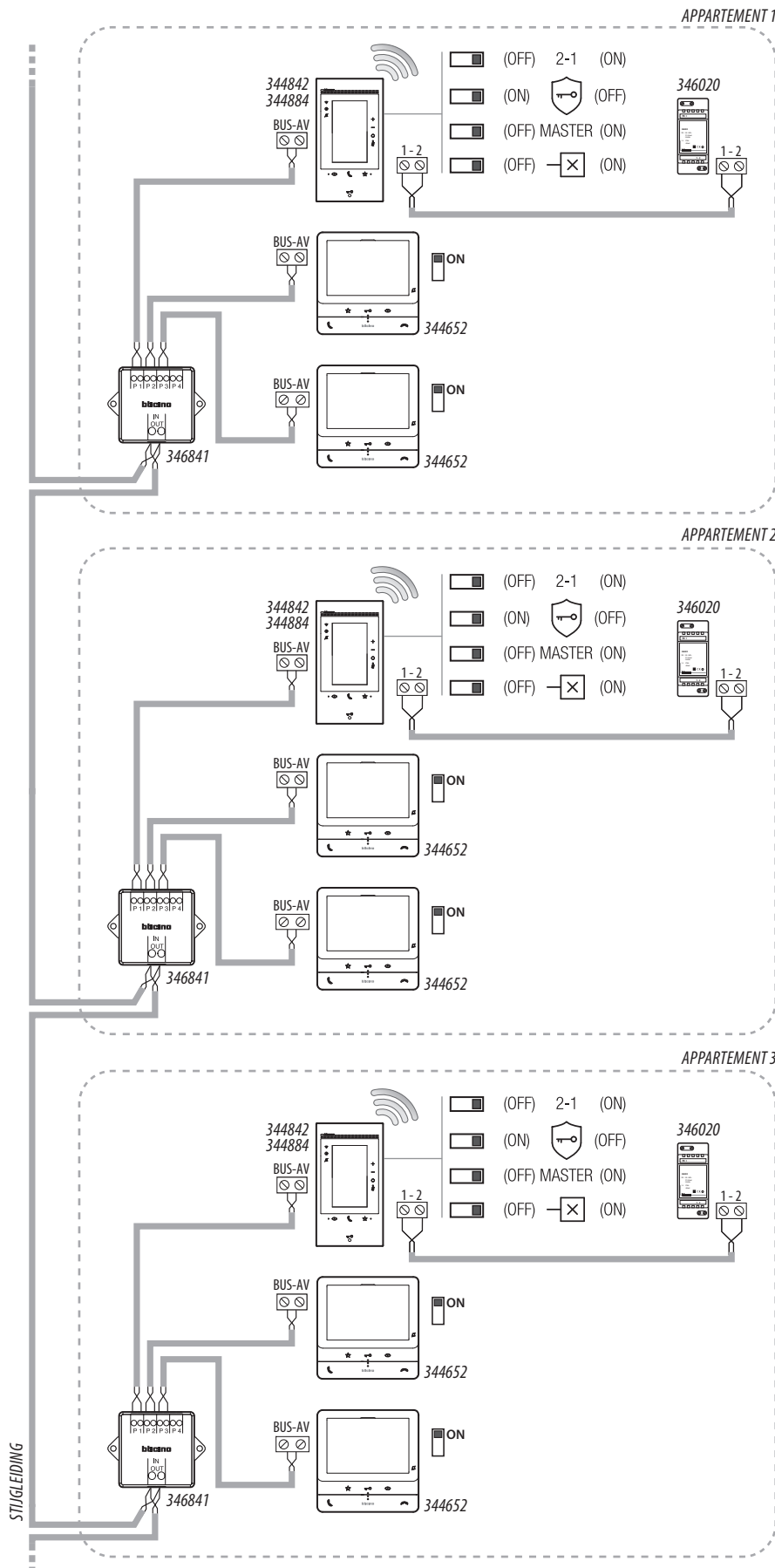

OPMERKING:

- De extra voeding is verplicht
- Max. 3 binnenposten per appartement
- Classe 300EOS with Netatmo mag uitsluitend worden geïnstalleerd in installaties die volledig met de 2-draads technologie zijn aangelegd
- Zie de technische gids voor andere details

SCHEMA 5 - VOORBEELD VAN EEN MEERGEZINS INSTALLATIE MET APPARTEMENT-INTERFACE 346850

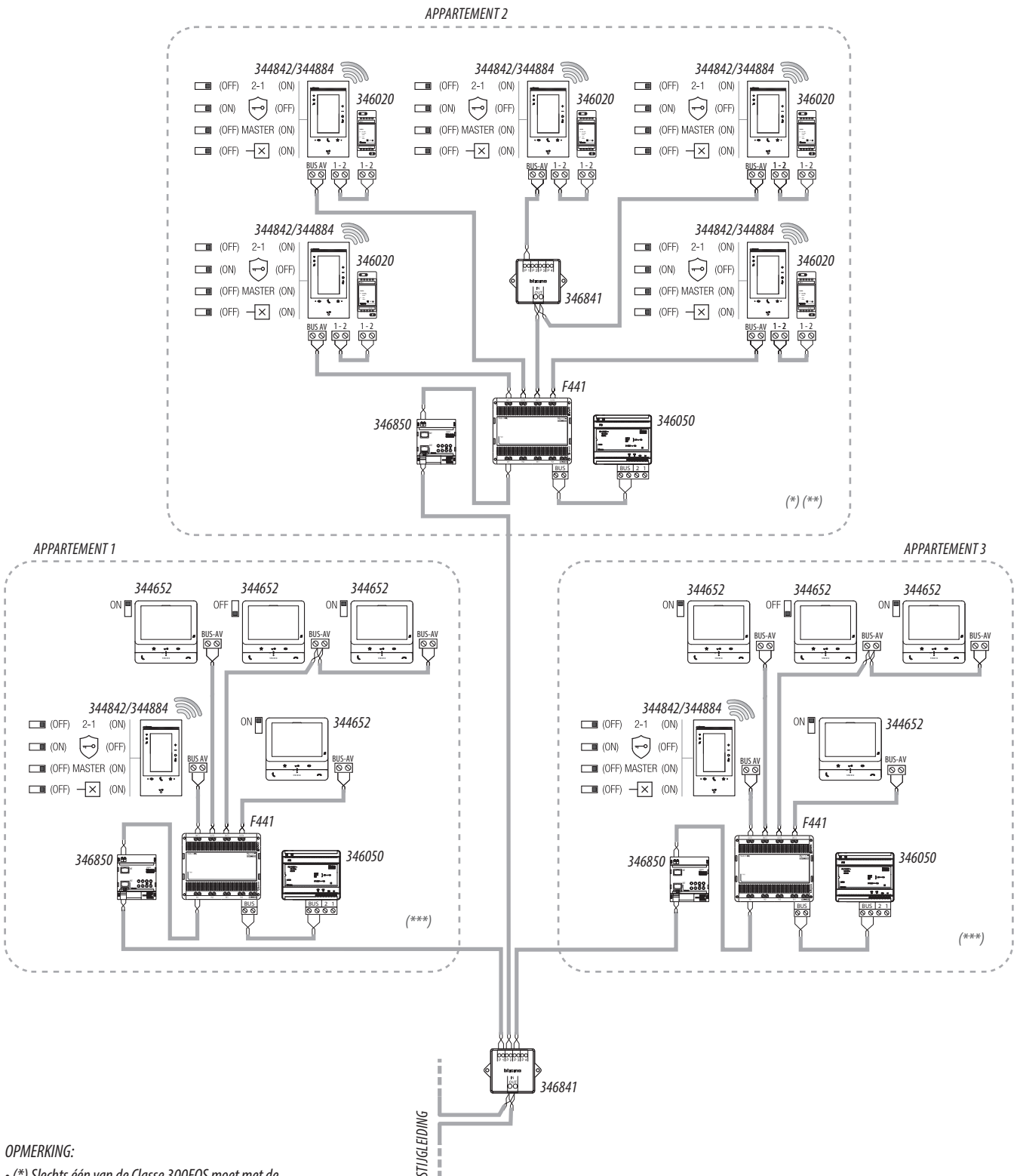

OPMERKING:

- (*) Slechts één van de Classe 300EOS moet met de App Home+Security verbonden worden
- (**) De extra voeding is verplicht
- (***) De extra voeding wordt aanbevolen om de maximale prestaties van het apparaat met Alexa® te kunnen behalen. In dit schema is de extra voeding echter niet nodig voor de normale werking van de beeldhuistelefoon
- Max. 5 binnenposten per appartement
- Classe 300EOS with Netatmo mag uitsluitend worden geïnstalleerd in installaties die volledig met de 2-draads technologie zijn aangelegd
- Zie de technische gids voor andere details



SCHEMA 6 - VOORBEELD VAN EEN EENGZINS INSTALLATIE

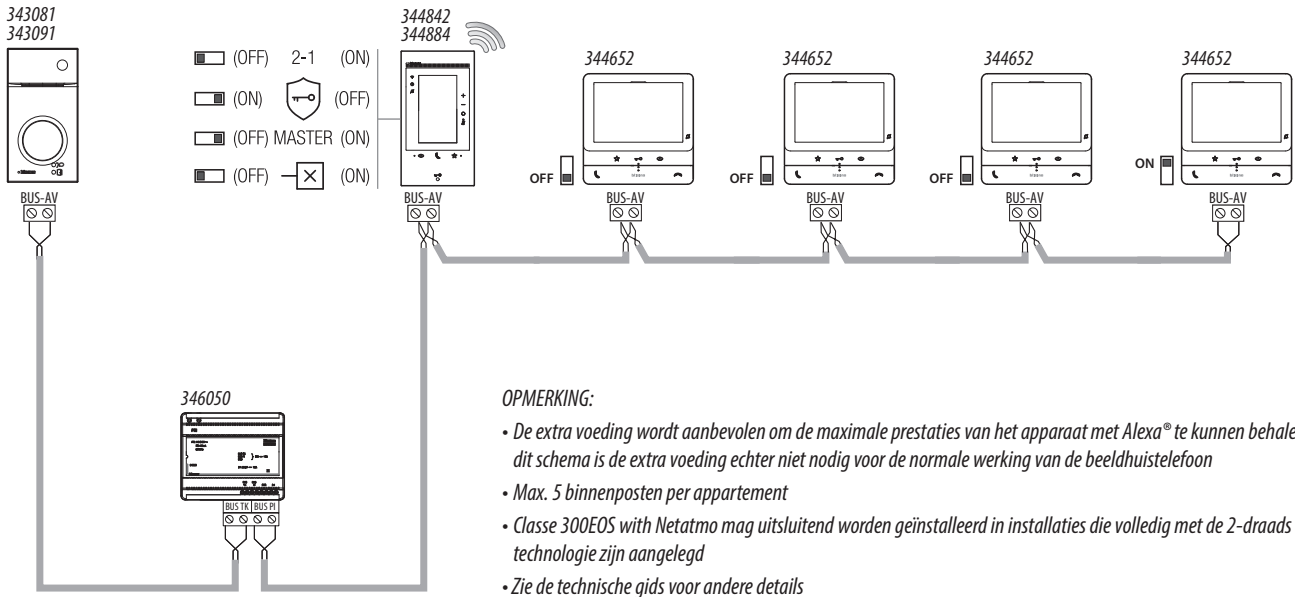

SCHEMA 7 - VOORBEELD VAN EEN EENGZINS INSTALLATIE MET 5 CLASSE 300EOS WITH NETATMO

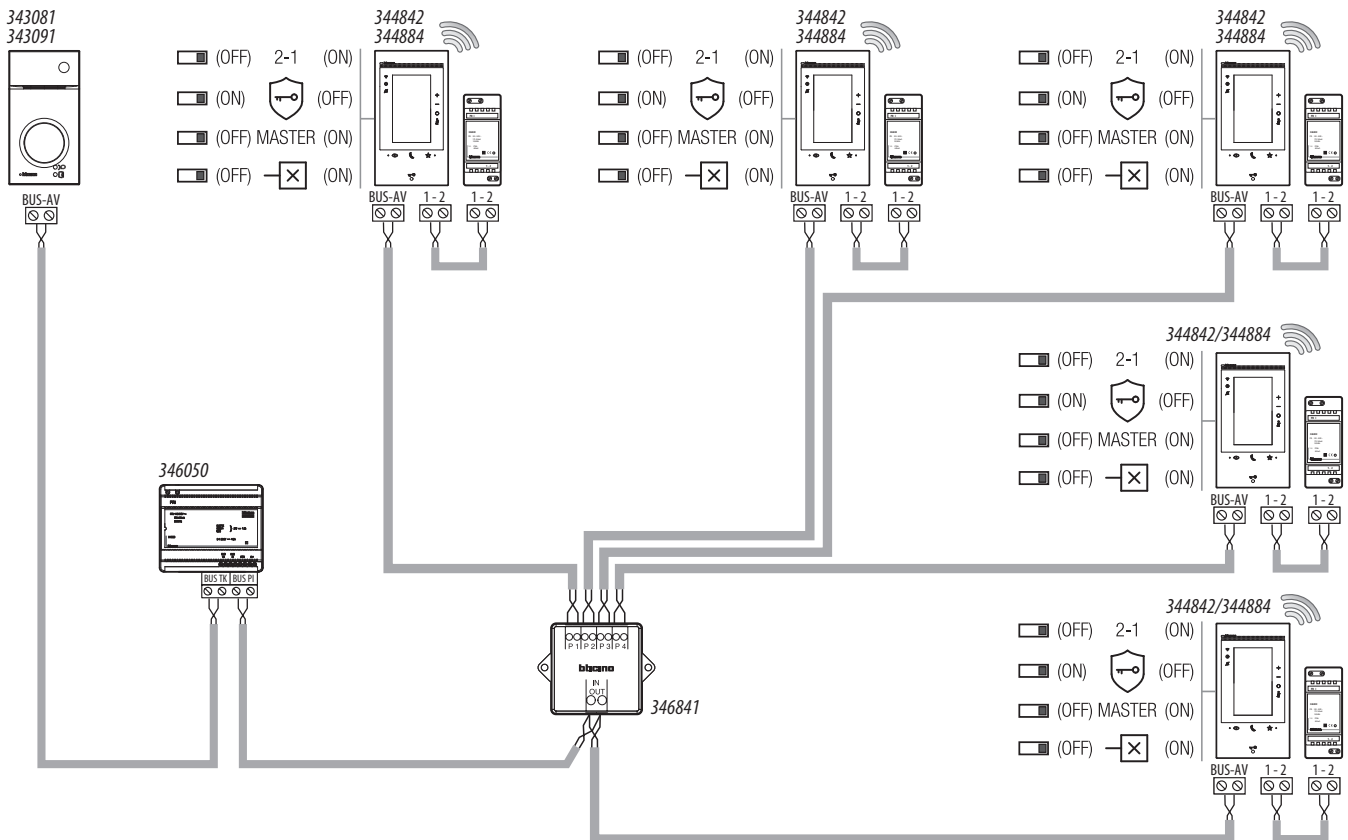



SCHEMA 8 - VOORBEELD VAN EEN TWEEGEZINS INSTALLATIE

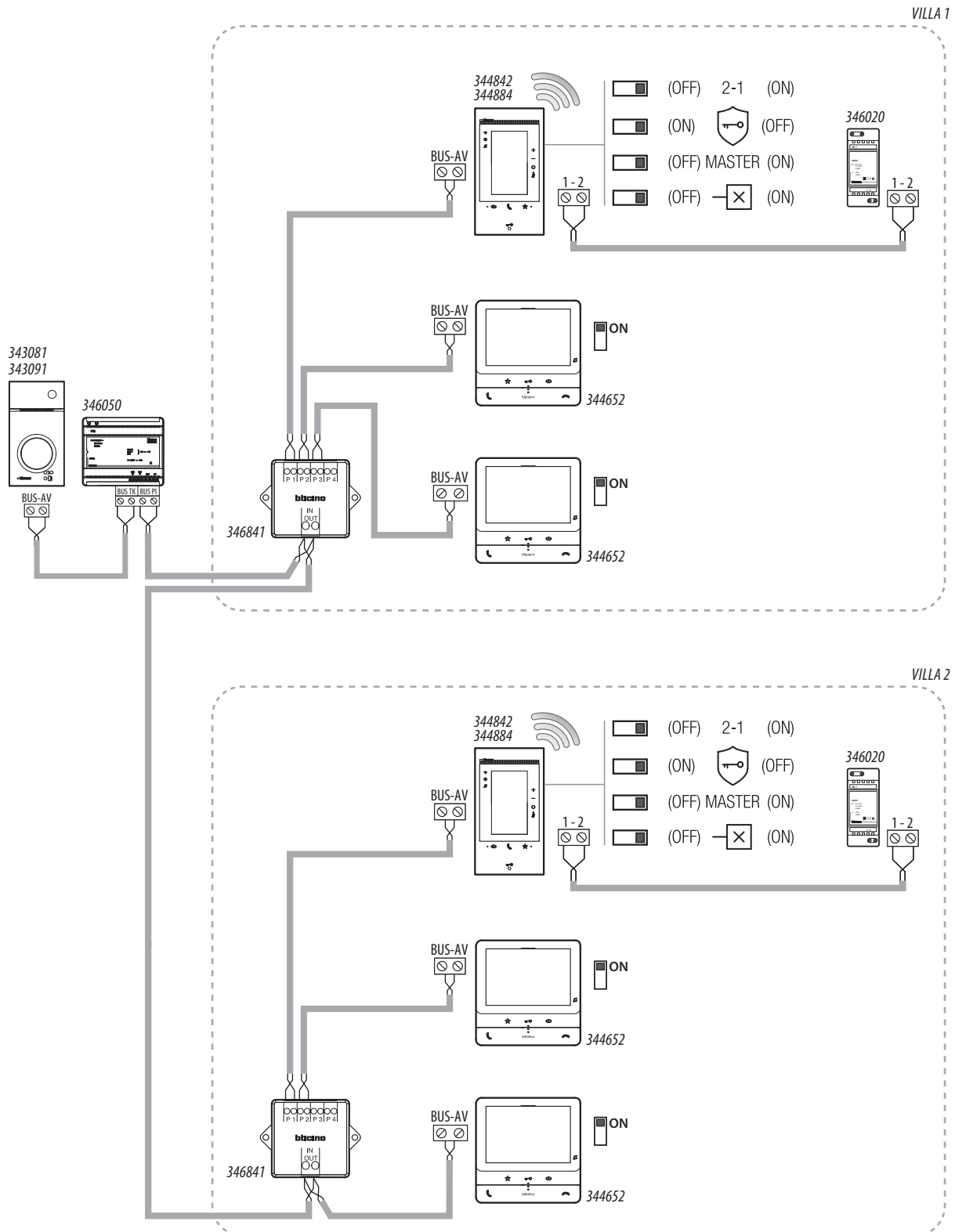

OPMERKING:

- Max. 3 binnenposten per appartement
- Classe 300EOS with Netatmo mag uitsluitend worden geïnstalleerd in installaties die volledig met de 2-draads technologie zijn aangelegd
- Zie de technische gids voor andere details



Hoofdfuncties

De homepagina van het apparaat biedt toegang tot de belangrijkste functies, zoals hieronder is beschreven:



- A Huidige tijd.**
- B Meldingen:** geeft de verschillende typen meldingen weer.
- C Staat van de netwerkverbinding.**
- D Favorieten:** opent het deel dat alle objecten voor de beeldhuistelefonie en de MyHOME objecten bevat die gebruikt kunnen worden om de verschillende functies te activeren.
- E Getoonde favorieten beeldhuistelefoon, standaard:**
 - Uitsluiting beltoon: schakelt de beltoon uit bij een oproep.
 - Antwoordapparaat: registreert de oproep afkomstig van de buitenpost als u niet opneemt.
 U kunt de getoonde favorieten personaliseren door ze in het deel Home Page aan te brengen in **Een voorwerp aan favorieten toevoegen**.
- F Panelen met MyHOME-functies:** dit deel geeft een aantal MyHOME-functies weer die voor de bediening van de woning kunnen worden gebruikt.
 De panelen met functies zijn alleen zichtbaar als de installateur minstens een van de objecten, die aan de functie verbonden zijn, heeft ingevoerd. (bijv. het paneel verlichting is alleen zichtbaar als de installateur een object verlichting heeft geconfigureerd).
- G Instellingen:** opent het menu waarin u voor een optimaal gebruik van het apparaat de functies kunt personaliseren.

De beeldhuistelefoon biedt de mogelijkheid om te kiezen uit 6 beltonen met voorgeprogrammeerde deuntjes die aan de volgende oproepen kunnen worden gekoppeld:

- Oproep vanaf een buitenpost** (met S=0 geconfigureerd)
- Oproep vanaf een buitenpost** (met S=1 geconfigureerd)
- Oproep vanaf een buitenpost** (met S=2 geconfigureerd)
- Oproep vanaf een buitenpost** (met S=3 geconfigureerd)
- Intercomoproep binnen het appartement**
- Intercomoproep buiten het appartement**
- Oproep op verdieping**

De verschillende deuntjes en gebeurtenissen worden geprogrammeerd in het specifieke menu van het apparaat.

De beeldhuistelefoon biedt (met de geavanceerde configuratie) de mogelijkheid om het volgende te programmeren:

- 50 algemene activeringen
- 50 activeringen naar de sloten
- 40 intercoms binnen het appartement
- 40 intercoms buiten het appartement
- 50 automatische activeringen naar de buitenposten

Antwoordapparaat van de beeldhuistelefoon

De functie antwoordapparaat van de beeldhuistelefoon (indien geactiveerd) biedt de mogelijkheid om een videobericht te bekijken dat door een bezoeker is achtergelaten. Bovendien kan een audiobericht worden geregistreerd, dat op de buitenpost kan worden afgespeeld als niet op de oproep wordt gereageerd.

Intercomfunctie

De intercomfunctie maakt een communicatie mogelijk van max. 3 minuten tussen de beeldhuistelefoons die binnen hetzelfde appartement of in verschillende appartementen zijn geïnstalleerd.

Staat deur

Deze functie geeft de status van het slot (uitsluitend als de installatie daarvoor is voorbereid met de specifieke actuator). De „led slot“ knippert als het slot ontgrendeld is. De led is uit als het slot vergrendeld is. Deze functie en de functie Professionele studio kunnen niet tegelijkertijd worden geactiveerd.

Functie professionele studio

Met de functie Professionele studio kunt u de automatische ontgrendeling van het slot bij een oproep vanaf de buitenpost instellen. Deze functie en de functie Status deur en Veilig slot kunnen niet tegelijkertijd worden geactiveerd. De toets slot knippert om aan te geven dat de functie geactiveerd is.

Smart Home MyHOME functies

Panelen MyHOME-functies

De panelen met MyHOME functies kunnen gebruikt worden om tegelijkertijd alle verlichting, rolluiken en fancoils van de woning of in de verschillende ruimtes te bedienen. Bovendien kunt u de thermostaten beheren en het energieverbruik van de woning weergeven.

Eenvoudig programma

In deze modus kunt u verschillende temperaturen instellen voor het tijdsbestek "Dag" en het tijdsbestek "Nacht".
 Voorbeeld: Tussen 7:00 en 22:00 een temperatuur van 21,5° instellen en van 22:00 tot 7:00 een temperatuur van 19,5°

MyHOME functies

Als de installateur de objecten in de verschillende ruimtes heeft geconfigureerd en de gebruiker deze vervolgens heeft toegevoegd aan Favorieten kan de woning worden bediend, bijv. de lichten inschakelen, de rolluiken bedienen, enz....

Tabel MyHOME-Functies

	Licht In-/uitschakeling van een licht en regeling van de intensiteit ervan.		Slimme verlichting (Gekleurd licht) Als in de installatie een gekleurd licht (gekleurde ledlampen Philips Hue*, Lifi* Enttec ODE*) aanwezig is, kan de lichtintensiteit worden geregeld en de status ervan worden weergegeven.
	Lamellen Regeling van het openen/sluiten van de lamellen.		Wandcontactdoos Bediening van de lading die op een aangestuurde stopcontact is aangesloten.
	Handdoekdroger (handdoekwarmer) In-/uitschakeling handdoekdroger.		Slot Opening van een slot.
	Rolluik Regeling van het openen en sluiten van rolluiken, luiken en garagedeuren.		Scenario's Uitvoering van de door de installateur ingestelde scenario's.

*Het is mogelijk dat het apparaat niet compatibel is met bepaalde modellen of firmwareversies ervan.