

## Classe 300EOS with Netatmo touchscreen handsfree beeldhuistelefoon met wifi en Teleloop

344845



### Beschrijving

2-draads/wifi verbonden handsfree beeldhuistelefoon met geïntegreerde\* spraakassistent Amazon Alexa®, 5" touchscreen lcd-display met antwoordapparaat en Teleloop-functie, met deze functie kan het apparaat gebruikt worden door mensen die een gehoorapparaat met de schakelaar (T) dragen.

Is voorzien van fysieke toetsen voor het openen van het slot en capacitieve toetsen voor de bediening van de belangrijkste functies van de beeldhuistelefoon: handsfree communicatie, activering van de buitenpost/cyclische weergave van de camera's en toets favorieten (kan worden geconfigureerd voor de activering van snel functies die de gebruiker het meest gebruikt – bijv. extra sloten, bediening van de traphuisverlichting, intercom). Beschikt over leds voor de signalering van de staat van de verbinding met het wifi-netwerk, info/meldingen en uitsluiten van oproepen.

Specifieke capacitieve toetsen of stembedieningen maken de interactie mogelijk met de spraakassistent Alexa® voor de activering van de functies van de beeldhuistelefoon, smart home, routines, reminders, enz.

Het touchscreen display biedt toegang tot de lijst van meldingen en de bedieningen voor favorieten van de beeldhuistelefonie en de veiligheid. De vocale communicatie met het schakelpaneel in de portiersloge- als dit in de installatie aanwezig is - is met een specifieke oproep mogelijk.

Het apparaat moet worden geconfigureerd met het fysiek invoeren van configuratoren of via het menu, dat meer mogelijkheden voor de personalisatie van functies en aanverwante teksten biedt. Dankzij de wifi-verbinding kan de beeldhuistelefoon worden gekoppeld aan de app Home + Security (verkrijgbaar voor Android en iOS). De app biedt de mogelijkheid om gebruik te maken van de belangrijkste functies van de beeldhuistelefoon (ontvangen van oproepen, openen van het slot, weergave van de tijdlijn van gebeurtenissen en de activering van de buitenpost/cyclische weergave van camera's). De app Home + Security kan ook worden gebruikt voor het beheren van de producten uit het assortiment Security van Netatmo(camera's voor binnen en buiten, sensoren voor ramen en deuren, interne sirene, rookdetector). Op deze manier kan snel en eenvoudig een Smart beveiligingsinstallatie worden opgezet.

Wandinstallatie met meegeleverde beugel. Verbinding mogelijk met wifi of RJ45-ethernetkabel met het specifieke accessoire 344844.

(\* ) Alexa® is niet in alle talen en niet in elk land beschikbaar. De eigenschappen en functies van Alexa® kunnen per locatie verschillen.

### Aanverwante accessoires

- 344844 Accessoire voor de verbinding met RJ45-ethernetkabel
- 346020 Extra voeding

### Technische specificaties

Bedrijfstemperatuur:	5 – 40 °C
Voedingsspanning met BUS-AV:	21 – 27 V
Extra voedingsspanning van 1-2	27 V
Maximale stroomopname door BUS-AV bij werking:	580 mA
Maximale stroomopname door BUS-AV gevoed door aansluitklem 1-2:	22 mA
Maximumdoorsnede van de kabels voor elke aansluitklem:	2 x 1 mm <sup>2</sup>
Maximumafstand voor gebruik van Alexa®:	5 mm onder optimale audio-omgevingsomstandigheden

Draadloos apparaat overeenkomstig de 802.11 b/g/n, ondersteunt de wifi-band 2.4 GHz, zendvermogen < 20 dBm. Veiligheidsprotocol WEP/WPA/WPA2.

Verbindingssnelheid minstens 512 Kbps (0,51 Mbps) om via Alexa® muziek en andere inhoud te streamen.

### Vooraanzicht

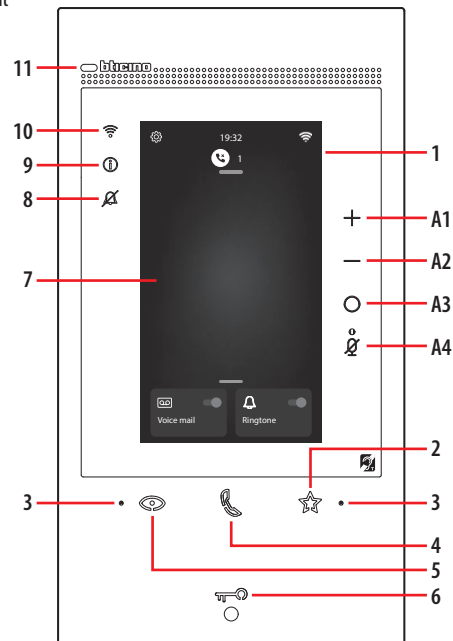

### Legende

1. Touchscreen display 5"
2. Touchtoets "Favorieten"
3. Microfoon
4. Touchtoets voor beantwoorden
5. Touch-toets voor activering buitenpost/cyclische weergave
6. Toets deur openen
7. Homepage
8. Led melding uitsluiting beltoon
9. Led voor aanduiding van meldingen
10. LED aanduiding kwaliteit wifi-sigitaal
11. Naderingssensor voor toekomstige applicatie

### Tabel LEDS

	knipperend: binnenkomende oproep. brandt: communicatie gestart.
	knippert 2 seconden: functie "veilig slot" geactiveerd, toets gedeactiveerd. knippert (2 korte knippering) achtereenvolgens): Deur geopend (*) of professionele studio geactiveerd. brandt: communicatie gestart. brandt 2 seconden: opening deur.
	knippert: beltoon uitgesloten.
	gele brandt: meldingen van Alexa®. witte brandt: berichten op antwoordapparaat.
	brandt: doorschakeling van oproep, automatische inschakeling of functie "Naar huis bellen" wordt uitgevoerd met de App Holme + Security. uit: Wifi gedeactiveerd of werkt correct. knipperend: Wifi geactiveerd maar niet met een netwerk verbonden.
	knipperen tegelijkertijd: firmware-update in uitvoering.

(\* ) Uitsluitend beschikbaar met actuator 346260.

### Bedieningstoetsen Alexa®

A1	Toets voor het verhogen van het volume.
A2	Toets voor het verlagen van het volume.
A3	Toets activering Alexa®.
A4	Toets "Mute", deactiveert de microfoon van Alexa® en het apparaat.

**Opmerking:** na de inschakeling van de voeding duurt het 2 minuten voordat het apparaat gebruiksklaar is.

Achteraanzicht

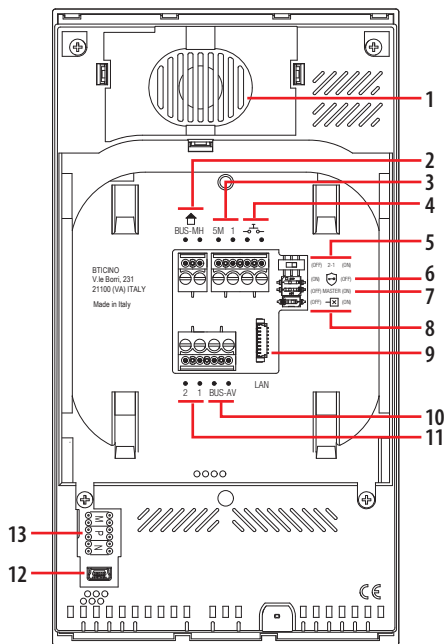

**Legende**

1. Luidspreker
2. Aansluitklemmen voor de verbinding met de BUS MH (MyHOME) - (later gebruik)
3. Aansluitklemmen (5M – 1) voor de verbinding van een extra beltoon.  
Verricht een punt - punt verbinding op de aansluitklemmen van de extra beltonen
4. Aansluitklemmen  $\text{---} \text{---} \text{---}$  voor de verbinding van een externe knop op de verdieping
5. Microschakelaar voor de activering van de extra voeding \*
6. Microschakelaar functie "Veilig slot"\*
7. Microschakelaar functie "Master"\*
8. Microschakelaar voor de afsluiting van het traject \*
9. LAN-connector  
Gebruik het accessoire 344844 (niet geleverd) voor de verbinding met RJ45-kabel
10. Aansluitklemmen voor de verbinding met de BUS AV (geluid / beeld)
11. Aansluitklemmen (2 - 1) voor extra voeding
12. USB-aansluiting voor service
13. Plaats van de configuratoren

\* ON = ingeschakeld

OFF = uitgeschakeld

Activeer de functie wanneer het apparaat niet wordt gevoed

**Formaatgegevens**

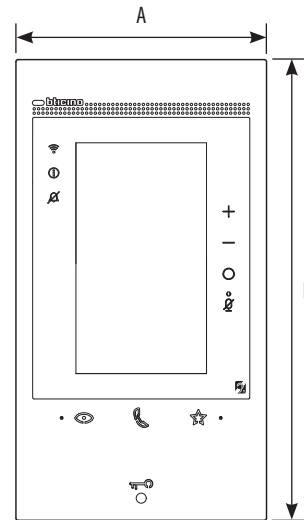

A	B	C
122 mm	222 mm	32 mm

**Configuratie**

Het wordt aangeraden om het apparaat te configureren met het specifieke menu (zie de Gebruikers- en installatiehandleiding).

Er kan echter ook voor worden gekozen om de fysieke configuratoren te gebruiken, zoals hieronder wordt beschreven.

M	P	N
<input type="radio"/>	<input type="radio"/>	<input type="radio"/>
<input type="radio"/>	<input type="radio"/>	<input type="radio"/>

MM = Functioneringswijze volgens de tabellen op de volgende pagina's.

PP = Adres van buitenpost waar het slot van wordt ontgrendeld met binnenpost in ruststand en waar de automatische inschakeling naar wordt gestuurd.

NN = Adres van het apparaat.



**Fysieke configuratie**

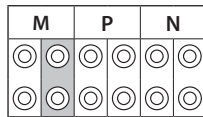

De volgende functies kunnen op fysieke wijze aan de toets Favorieten (🔑) worden toegekend (met de configuratie in MM-(eenheden):

MM =	Bediening traphuisverlichting	
MM =	Directe bediening slot P+1	 P+1  P+1 P+1 MOD=5
MM =	Directe bediening slot P+2	 P+2  P+2 P+2 MOD=5
MM =	Directe bediening slot P+3	 P+3  P+3 P+3 MOD=5
MM =	Directe automatische P+1	 P+1  P+1 P+1 MOD=9
MM =	Directe automatische P+2	 P+2  P+2 P+2 MOD=9
MM =	Directe automatische P+3	 P+3  P+3 P+3 MOD=9
MM =	Buzzer	 P+7 
MM =	Intercom op zich	 P+8 
MM =	Activering/Deactivering professionele studio	 P+9 

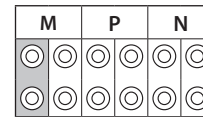

De fysieke configurator MM – (tientallen) bepaalt welke 4 handelingen in het menu FAVORIETEN AANPASSEN kunnen worden verricht. De volgende tabel bevat de mogelijke configuraties

**LEGENDE**

 P+1  P+1 MOD=9	Rechtstreekse activering van het deurstation (als P+1 geconfigureerd) zonder oproep of activering van het toestel 346210 (geconfigureerd als P+1 en MOD = 9)
 P+1  P+1 P+1 MOD=5	Rechtstreekse opening van het deurslot van het als P+1 geconfigureerde deurstation, zonder oproep of activering van het toestel 346210 (geconfigureerd als P+1 en MOD=5) of activering van het toestel 346230 (geconfigureerd als P+1)
 P+2  P+2 P+2 MOD=5	Rechtstreekse opening van het deurslot van het als P+2 geconfigureerde deurstation, zonder oproep of activering van het toestel 346210 (geconfigureerd als P+2 en MOD=5) of activering van het toestel 346230 (geconfigureerd als P+2)
 P+3  P+3 P+3 MOD=5	Rechtstreekse opening van het deurslot van het als P+3 geconfigureerde deurstation, zonder oproep of activering van het toestel 346210 (geconfigureerd als P+3 en MOD=5) of activering van het toestel 346230 (geconfigureerd als P+3)
 P+4  P+4 P+4 MOD=5	Rechtstreekse opening van het deurslot van het als P+4 geconfigureerde deurstation, zonder oproep of activering van het toestel 346210 (geconfigureerd als P+4 en MOD=5) of activering van het toestel 346230 (geconfigureerd als P+4)
 P+6  P+6 P+6 MOD=9	Intercom tussen appartementen in installaties met interface van appartement 346850
 P+7  P+7 P+7 MOD=9	Intercom binnen in het appartement in installaties met interface van appartement 346850 ofwel intercom tussen appartementen in installaties zonder interface van appartement
 P+8  P+8 P+8 MOD=9	Intercom op zichzelf, verstuurt de oproep naar alle toestellen met hetzelfde adres
 P+9  P+9 P+9 MOD=9	Personenzoeksysteem, verricht een algemene intercom, stuurt een oproep naar alle apparaten van de installatie.







MOD = MM



In geval van een herconfiguratie van het toestel een minuut wachten voordat men het terug aansluit op de installatie.

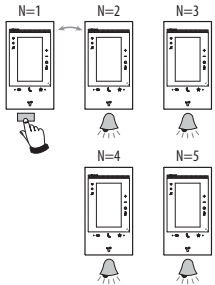
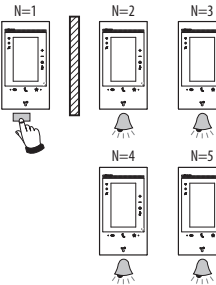
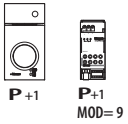
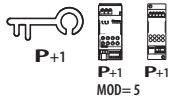
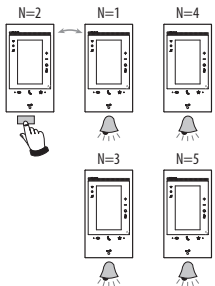
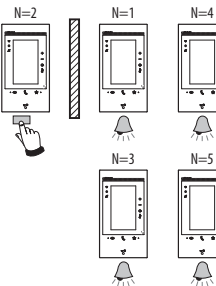
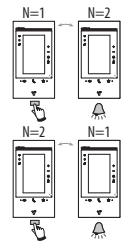
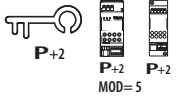
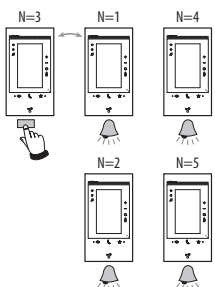
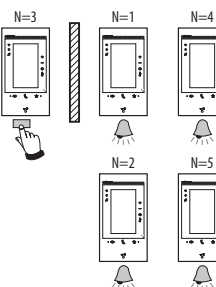
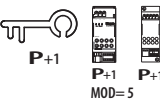
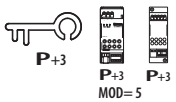
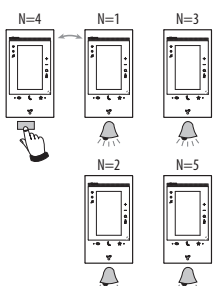
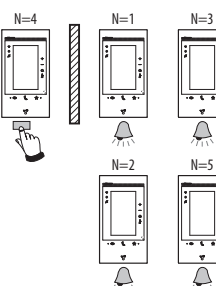
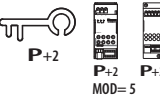
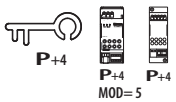
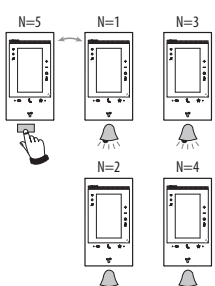
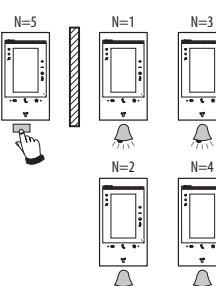

MOD = MM

In geval van een herconfiguratie van het toestel een minuut wachten voordat men het terug aansluit op de installatie.



**Maximale afstanden en eigenschappen van de kabels**

**OPGELET:** De correcte werking van de installatie/goede kwaliteit van het beeldsignaal kunnen NIET worden gewaarborgd als geleiders worden gebruikt die andere eigenschappen hebben dan degene die zijn voorgeschreven.

**Eensgezins beeldinstallaties met enkel binnenposten Classe 100 en Classe 300EOS with Netatmo**

Max. kabeldoorsnede mm <sup>2</sup>	2 normale kabels > 0,2 mm <sup>2</sup>	Kabel BTicino 336904 0,5 mm <sup>2</sup>	Gevlochten telefoondraad 0,28 mm <sup>2</sup>	Kabel BTicino C9881U/5E Kabel AWG24 of kabel UTP5	Kabel BTicino 336904/336905 0,5 mm <sup>2</sup>	One PTT 278 TP 0,28 mm <sup>2</sup>	OneSYT +-Digital TP 5/10	OneSYT +Num TP 5/10	GIGA.TW CAT5E AWG24	OneSYT +Num TP 8/10	Cable ARB.6060-1 6/10	Cable EV6R 6/10	1 mm <sup>2</sup>
Max. Afstand Buitenpost - Binnenpost	50 m	140 m	145 m	200 m	200 m	200 m	145 m	200 m	50 m	50 m	50 m	-	-
Max. Afstand Buitenpost - Voeding	50 m	115 m	80 m	200 m	115 m	80 m	200 m	50 m	50 m	50 m	50 m	-	-
Max. Afstand Voeding - Binnenpost	25 m	50 m	30 m	110 m (*)	50 m	30 m	110 m	25 m	25 m	25 m	25 m	-	-
Max. Afstand Buitenpost - Slot	30 m	30 m	-	50 m	30 m	-	-	-	-	-	-	-	100 m

(\*) **Opmerking:** met een lokale voeding 200 m.

- In installaties waarbinnen de buitenpost is vervangen door een appartementinterface 346850 en met een afstand tussen de buitenpost en het voedingsapparaat kleiner dan 1 m, kan de afstand tussen het voedingsapparaat en de binnenpost oplopen tot maximaal 200 mm met de kabel 336904/336905.

**Meergezins beeldinstallaties met enkel binnenposten Classe 100 en Classe 300EOS with Netatmo**

**Max. afstand buitenpost - verste binnenpost**

Max. kabeldoorsnede mm <sup>2</sup>	2 normale kabels > 0,2 mm <sup>2</sup>	Kabel BTicino 336904/336905 0,5 mm <sup>2</sup>	Gevlochten telefoondraad 0,28 mm <sup>2</sup>	Een draad van de gegevenskabel CAT5
2 BiP/2 knoppen	50 m	200 m	140 m	180 m
5 BiP/5 knoppen	50 m	200 m	140 m	155 m
10 BiP/10 knoppen	50 m	200 m	140 m	145 m
26 BiP/26 knoppen	50 m	200 m	140 m	125 m
38 BiP/38 knoppen	50 m	200 m	140 m	110 m
38 Bi/oproep op display	50 m	200 m	140 m	115 m
64 Bi/oproep op display	50 m	200 m	140 m	-

**Max. Afstand Buitenpost - Voeding**

Max. kabeldoorsnede mm <sup>2</sup>	2 normale kabels >0,2 mm <sup>2</sup> of L4669	Kabel BTicino 336904/336905 0,5 mm <sup>2</sup>	Gevlochten telefoondraad 0,28 mm <sup>2</sup>	Een draad van de gegevenskabel CAT5
2 knoppen	50 m	200 m	130 m	95 m
5 knoppen	50 m	190 m	120 m	85 m
10 knoppen	50 m	180 m	110 m	80 m
26 knoppen	50 m	150 m	100 m	70 m
38 knoppen	50 m	140 m	90 m	65 m
Oproep op display	50 m	150 m	95 m	65 m

**Max. afstand voedingsapparaat - verste binnenpost**

Max. kabeldoorsnede mm <sup>2</sup>	2 normale kabels > 0,2 mm <sup>2</sup>	Kabel BTicino 336904/336905 0,5 mm <sup>2</sup>	Gevlochten telefoondraad 0,28 mm <sup>2</sup>	Een draad van de gegevenskabel CAT5
5 BI (met SHUNT)	50 m	200 m	140 m	95 m
10 BI (met SHUNT)	50 m	200 m	140 m	95 m
26 BI (met SHUNT)	50 m	200 m	140 m	95 m
38 BI (met SHUNT)	50 m	200 m	140 m	95 m
64 BI (met SHUNT)	-	200 m	140 m	95 m

**Max. Afstand Buitenpost - Slot**

Max. kabeldoorsnede mm <sup>2</sup>	0,28 mm <sup>2</sup>	Kabel BTicino L4669 0,35 mm <sup>2</sup>	Kabel BTicino 336904/336905 0,5 mm <sup>2</sup>	1 mm <sup>2</sup>
Aansluitklemmen (S+/S-)	30 m	30 m	50 m	100 m

- In het geval van installaties met meer dan 26 binnenposten wordt aanbevolen om stijgleidingen voor max. 26 binnenposten aan de leggen

- Classe 300EOS with Netatmo altijd met extra voeding 1-2

- Voor een correcte werking van de installatie wordt het gebruik aanbevolen van de software Youdiagram die gratis kan worden gedownload van de website [www.professionisti.bticino.it](http://www.professionisti.bticino.it)

**Aansluitschema's**

Hieronder volgen een aantal voorbeelden voor de aansluiting van de beeldhuistelefoon Classe 300EOS with Netatmo 344845 in meergezins 2-DRAADS beeldhuistelefooninstallaties.

**SCHEMA 1 - VOORBEELD VAN EEN MEERGEZINS INSTALLATIE**

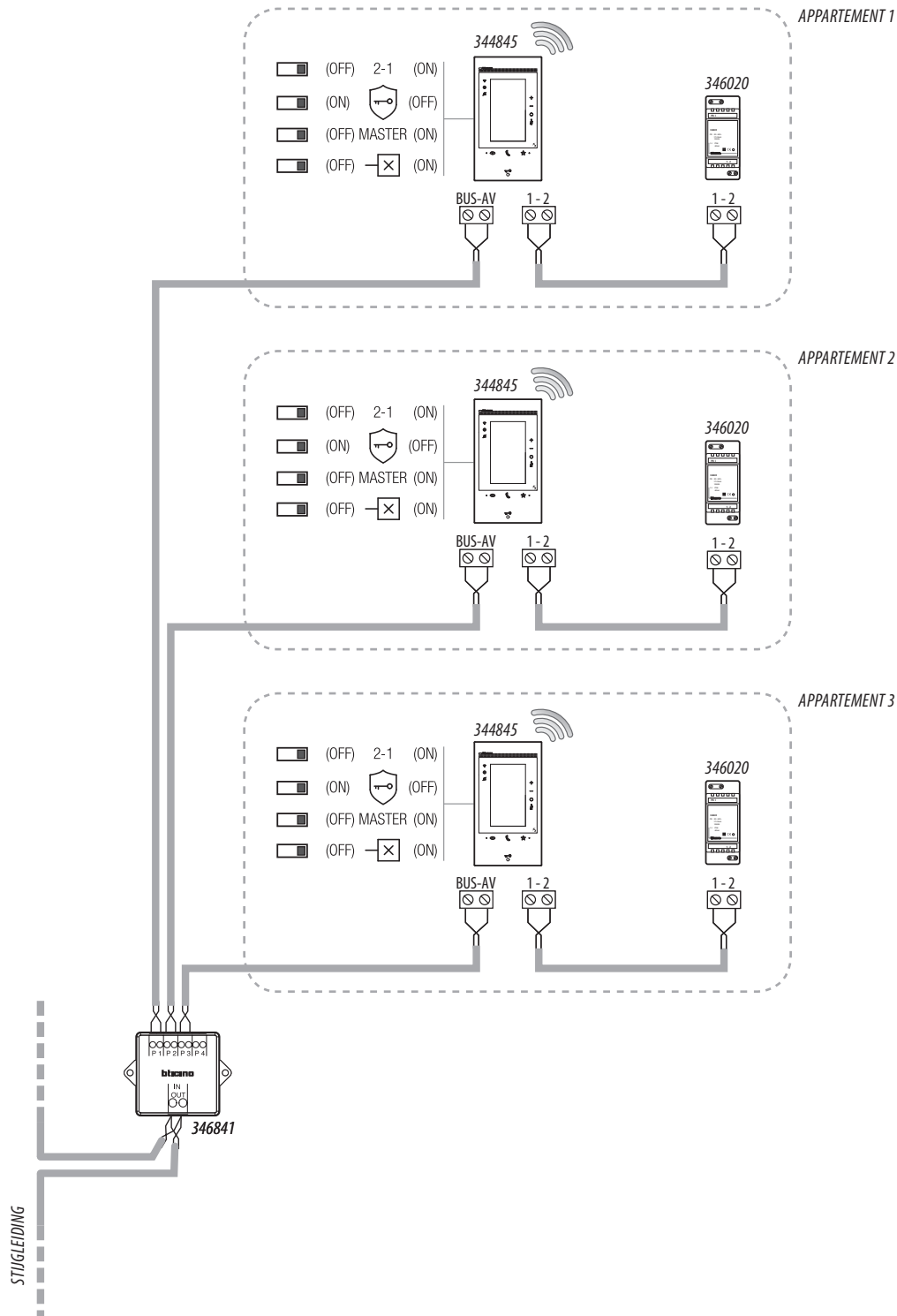

**Opmerking:**

- de extra voeding is verplicht;
- Classe 300EOS with Netatmo mag uitsluitend worden geïnstalleerd in installaties die volledig met de 2-draads technologie zijn aangelegd.

**SCHEMA 2 - VOORBEELD VAN EEN MEERGEZINS INSTALLATIE MET EXTRA BINNENPOSTEN**

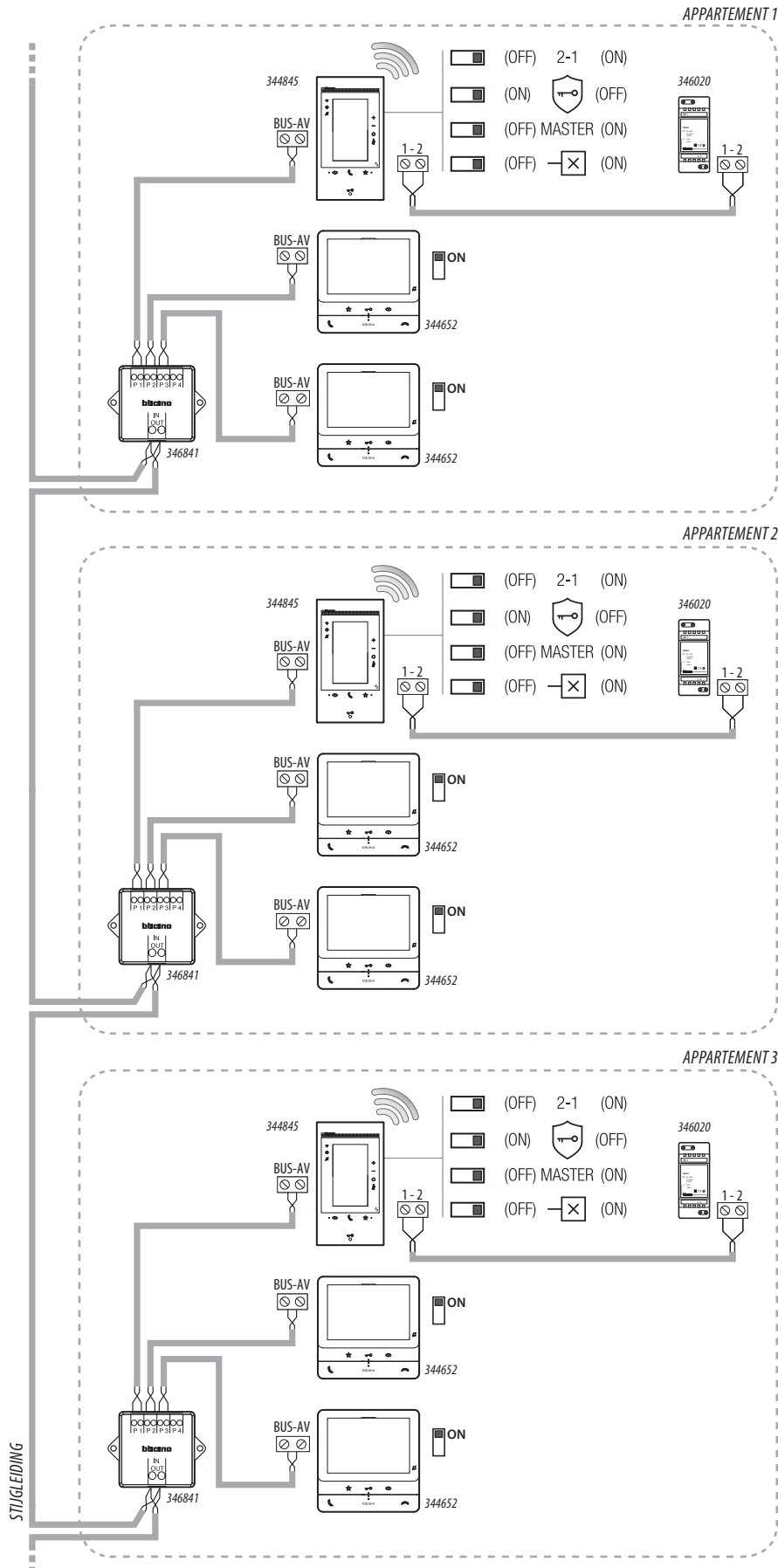

- Opmerking:*
- de extra voeding is verplicht;
  - max. 3 binnenposten per appartement;
  - Classe 300EOS with Netatmo mag uitsluitend worden geïnstalleerd in installaties die volledig met de 2-draads technologie zijn aangelegd.





**SCHEMA 3 - VOORBEELD VAN EEN MEERGEZINS INSTALLATIE MET APPARTEMENT-INTERFACE 346850**

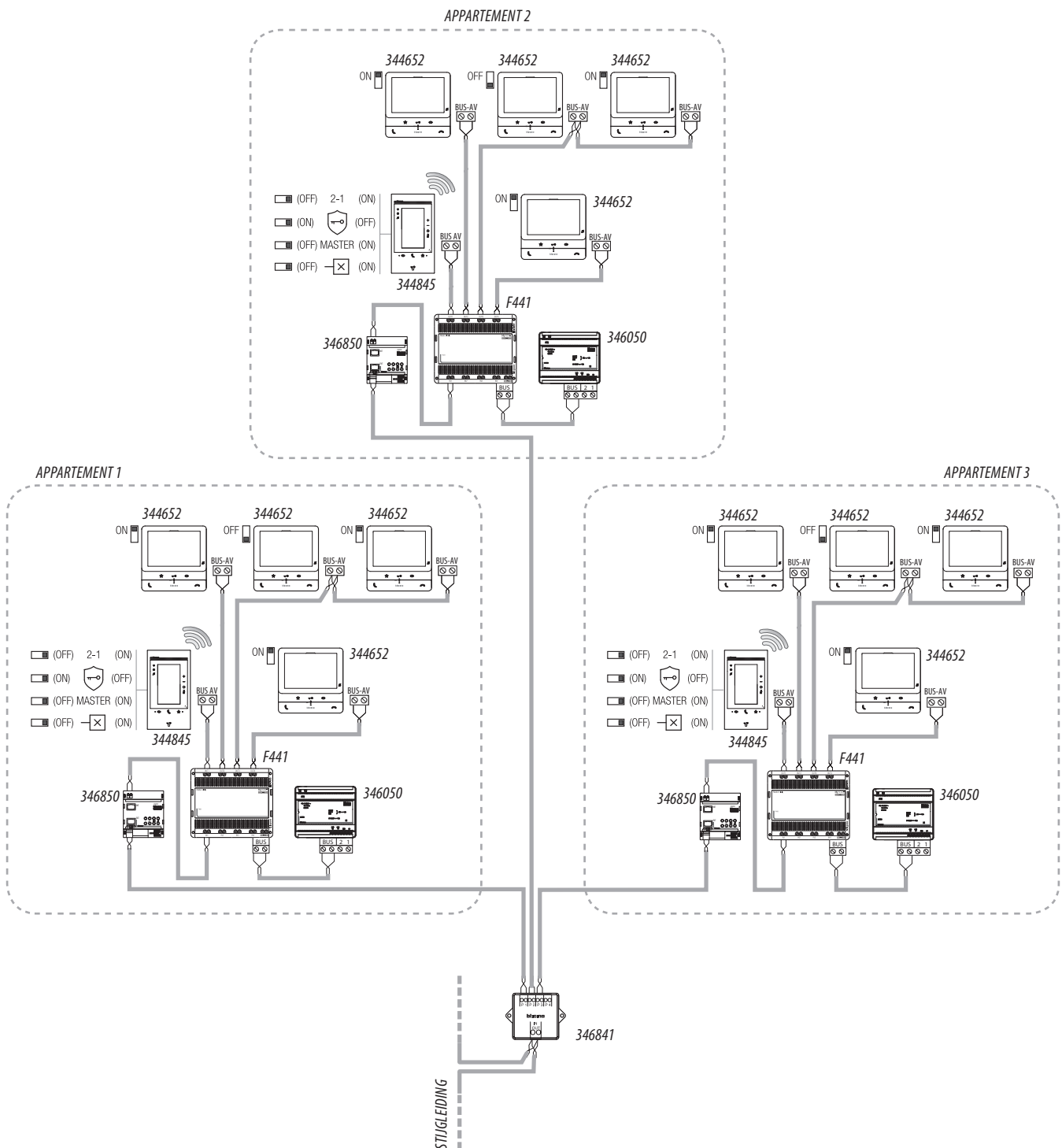

**Opmerking:**

- de extra voeding wordt aanbevolen om de maximale prestaties van het apparaat met Alexa® te kunnen behalen. In dit schema is de extra voeding echter niet nodig voor de normale werking van de beeldhuistelefoon;
- max. 5 binnenposten per appartement;
- Classe 300EOS with Netatmo mag uitsluitend worden geïnstalleerd in installaties die volledig met de 2-draads technologie zijn aangelegd.



**SCHEMA 4 - VOORBEELD VAN EEN EENGEZINS INSTALLATIE**

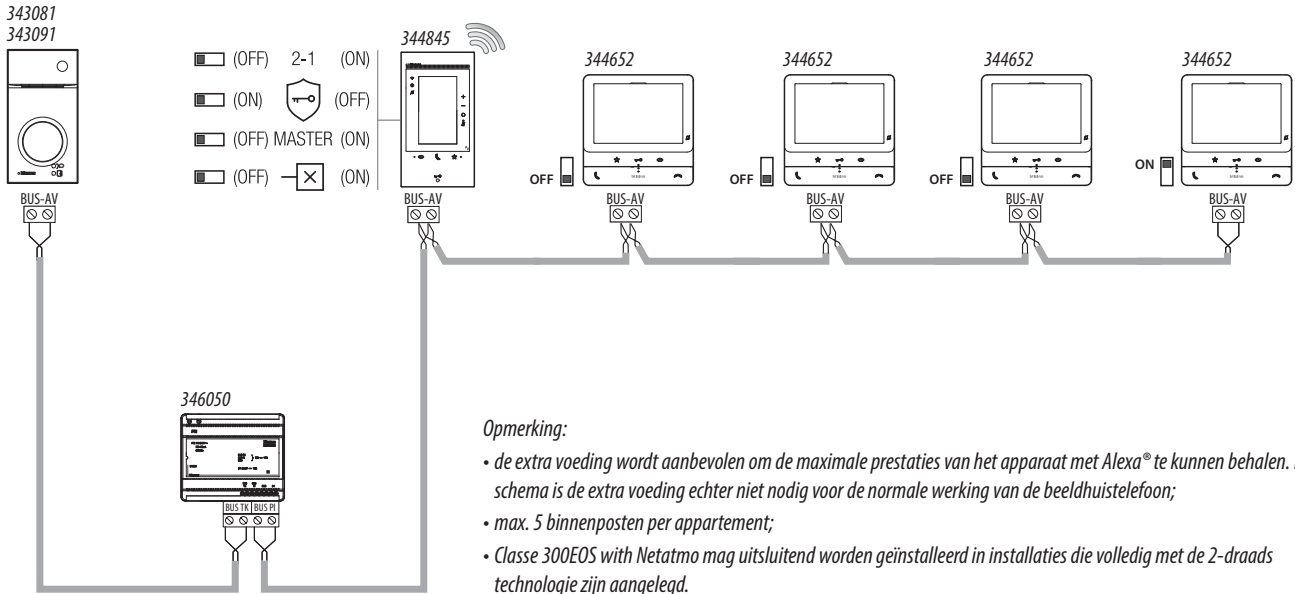

**SCHEMA 5 - VOORBEELD VAN EEN EENGEZINS INSTALLATIE MET 5 CLASSE 300EOS WITH NETATMO**

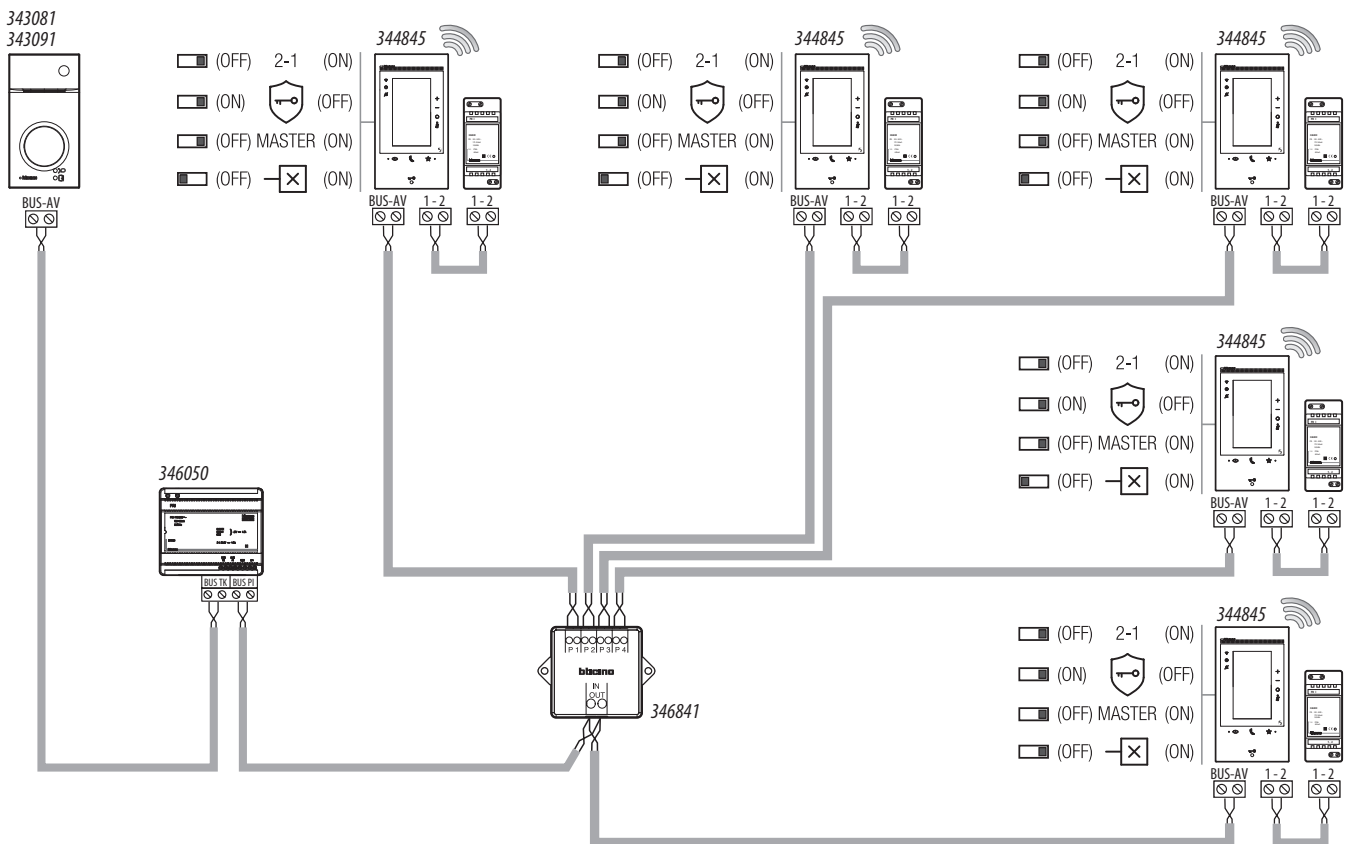

- Opmerking:**
- de extra voeding is verplicht;
  - max. 5 binnenposten per appartement;
  - Classe 300EOS with Netatmo mag uitsluitend worden geïnstalleerd in installaties die volledig met de 2-draads technologie zijn aangelegd.

**SCHEMA 6 - VOORBEELD VAN EEN TWEEGEZINS INSTALLATIE**

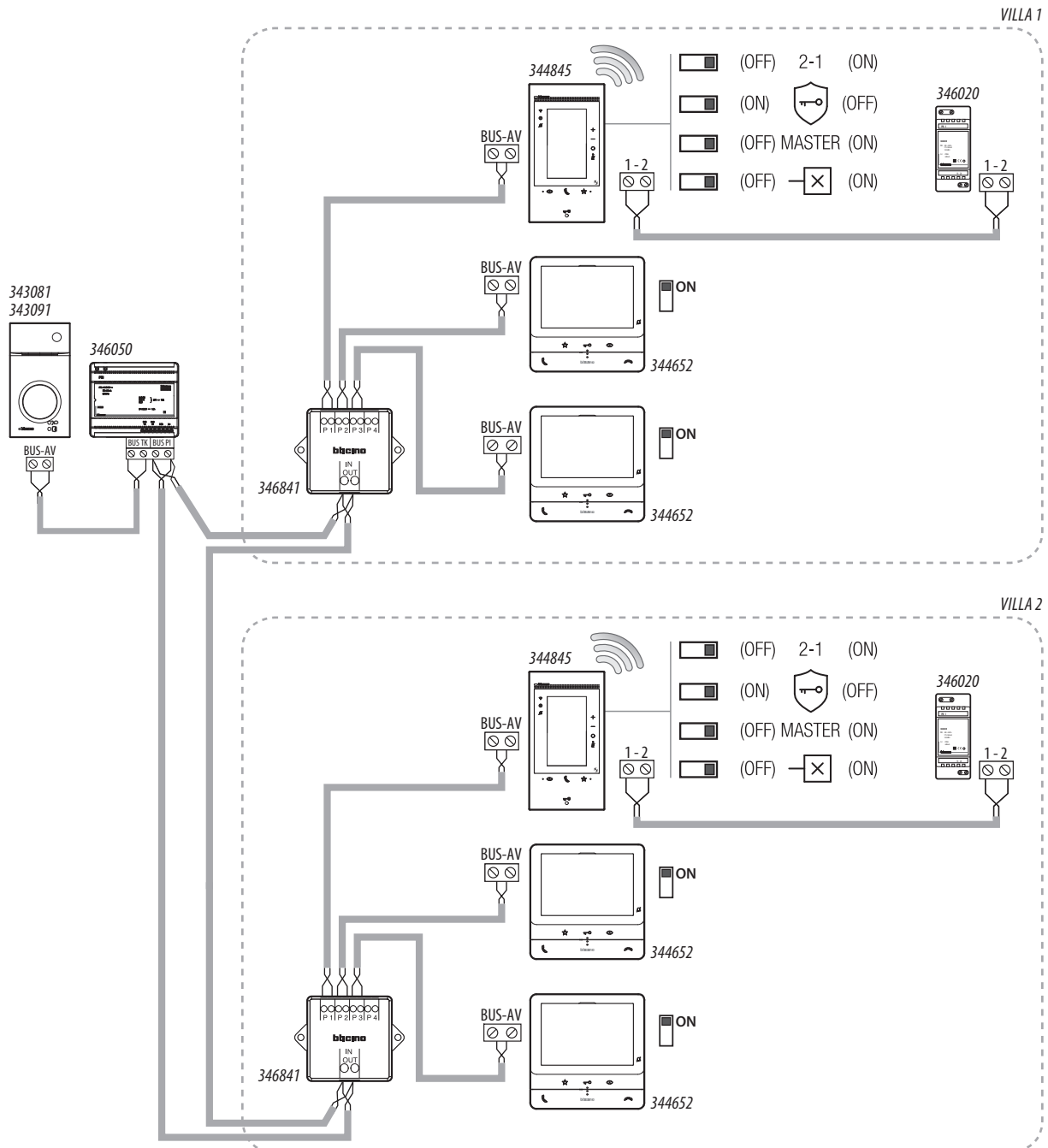

**Opmerking:**

- max. 3 binnenposten per appartement;
- Classe 300EOS with Netatmo mag uitsluitend worden geïnstalleerd in installaties die volledig met de 2-draads technologie zijn aangelegd.



### Hoofdfuncties

De homepagina van het apparaat biedt toegang tot de belangrijkste functies, zoals hieronder is beschreven:



De beeldhuistelefoon biedt de mogelijkheid om te kiezen uit 6 beltonen met voorgeprogrammeerde deuntjes die aan de volgende oproepen kunnen worden gekoppeld:

- Oproep vanaf een buitenpost (met S=0 geconfigureerd)
- Oproep vanaf een buitenpost (met S=1 geconfigureerd)
- Oproep vanaf een buitenpost (met S=2 geconfigureerd)
- Oproep vanaf een buitenpost (met S=3 geconfigureerd)
- Intercomoproep binnen het appartement
- Intercomoproep buiten het appartement
- Oproep op verdieping

De verschillende deuntjes en gebeurtenissen worden geprogrammeerd in het specifieke menu van het apparaat.

De beeldhuistelefoon biedt (met de geavanceerde configuratie) de mogelijkheid om het volgende te programmeren:

- 50 algemene activeringen
- 50 activeringen naar de sloten
- 40 intercoms binnen het appartement
- 40 intercoms buiten het appartement
- 50 automatische activeringen naar de buitenposten

### Antwoordapparaat van de beeldhuistelefoon

De functie antwoordapparaat van de beeldhuistelefoon (indien geactiveerd) biedt de mogelijkheid om een videobERICHT te bekijken dat door een bezoeker is achtergelaten. Bovendien kan een audiobericht worden geregistreerd, dat op de buitenpost kan worden afgespeeld als niet op de oproep wordt gereageerd.

### Intercomfunctie

De intercomfunctie maakt een communicatie mogelijk van max. 3 minuten tussen de beeldhuistelefoons die binnen hetzelfde appartement of in verschillende appartementen zijn geïnstalleerd.

### Staat deur

Deze functie geeft de status van het slot (uitsluitend als de installatie daarvoor is voorbereid met de specifieke actuator). De „led slot“ knippert als het slot ontgrendeld is. De led is uit als het slot vergrendeld is. Deze functie en de functie Professionele studio kunnen niet tegelijkertijd worden geactiveerd.

### Functie professionele studio

Met de functie Professionele studio kunt u de automatische ontgrendeling van het slot bij een oproep vanaf de buitenpost instellen. Deze functie en de functie Status deur en Veilig slot kunnen niet tegelijkertijd worden geactiveerd. De toets slot knippert om aan te geven dat de functie geactiveerd is.

### Functie buzzer

Met deze functie kan een stembericht (ingesproken in de microfoon van het apparaat) door de luidsprekers van de geluidsinstallatie worden afgespeeld. Om dit bericht te kunnen activeren dient u op de specifieke icoon in het menu Intercom te drukken. De groene led van de toets "Verbinding" brandt als de functie geactiveerd is. Druk op de toets "Verbinding" om de functie te beëindigen.

### Gebruik TELELOOP

Met de TELELOOP-functie kan het apparaat gebruikt worden door mensen die een gehoorapparaat met de schakelaar (T) dragen.

Plaats het gehoorapparaat op T. Voor een correcte magnetische koppeling tussen de beeldhuistelefoon en het gehoorapparaat raden we aan om op circa 25 – 35 cm voor het apparaat te gaan staan.

**OPMERKING:** de aanwezigheid van metaal en achtergrondgeluid veroorzaakt door elektrische/elektronische apparatuur (bijv. computer) de kwaliteit en de prestaties van de koppelinrichting kunnen beïnvloeden.

