

[Accès à la documentation
complète de Light Up](#)



SOMMAIRE PAGE

1. Utilisation 1
 2. Caractéristiques techniques 1
 3. Déclaration de conformité 2
 4. Charges 2
 5. Dimensions 2
 6. Description 2
 7. Montage 2
 8. Câblages 3
 9. Zone de détection 5
 10. PIR 5
 11. Mesure de la luminosité 5
 12. Réduction de la zone détection 6
 13. Réglages avec Close Up 6
 14. LEDs 8
 15. Utilisation Legrand Close up 8
 16. Normes 10
 17. Entretien 10
 18. Aide au diagnostic 10

1. UTILISATION

Le détecteur Multi-capteurs DALI de la gamme LIGHT UP est destiné à être utilisé dans les bâtiments commerciaux dédié aux applications de contrôle d'éclairage. Il comprend une détection environnementale pour mesurer le bien-être dans l'espace ciblé grâce à des capteurs.

La position de montage est au plafond et il est alimenté par l'alimentation principale.

Fonctionne en mode **autonome**.

Il possède :

- **1 entrée auxiliaire** pour les éclairages de priorité grâce au bouton-poussoir connecté à la ligne.
- **1 capteur de mouvement** (technologie PIR) avec sa lentille pour détecter l'occupation.
- **1 capteur de lumière du jour** mesurant la lumière naturelle et artificielle pour piloter les éclairages en fonction du point de consigne et de la lumière du jour.
- **1 capteur de température** qui mesure la température actuelle dans la pièce en Celsius.
- **1 capteur d'humidité relative** qui mesure l'humidité relative actuelle dans la pièce en pourcentage.
- **1 capteur de niveau sonore** qui mesure le niveau de bruit ambiant actuel en dBspl.
- **1 COV** qui estime la qualité de l'air intérieur de la pièce. Il mesure le total des composés volatils en ppb, fournit un indice de qualité de l'air comme l'indice UBA et estime le niveau de CO₂ en ppm appelé « eCO₂ ».
- **1 sortie DALI** pour alimenter le bus et piloter les éclairages en diffusion.
- **1 sortie relais** dédiée à l'alimentation des ballasts Dali.
- **Bluetooth 5.0** (compatible à partir de 4.2) :
 - Mise en service du produit dans un système connectable – grâce à l'aide de l'application **Legrand close Up** pour mobile.
- **Radio (2,4 - 2,483 GHz)**:
 - Création d'un petit système autonome pour gérer 1 prise et commande sans fils sans pile.

2. CARACTÉRISTIQUES TECHNIQUES

- Tension : 110 - 230 V~
- Fréquence : 50 / 60 Hz
- Capacité des bornes : 2 x 1,5 mm² ou 1 x 2,5 mm²
- Consommation en veille : Relais OFF → 1,15 W
 Relais ON → 2,27 W
- Connexion : cordon ou câble RJ 45
- Diamètre d'encastrement : 68 mm
- Résistance aux chocs : IK04
- Poids : sans emballage 246 g
 avec emballage 287 g
- Pénétration des corps solides et liquides : IP20
- Température d'utilisation : -10° C à + 30° C
- Température de stockage : - 20° C à + 70° C

■ **2.1 Capteur de lumière du jour**

Mesure la lumière naturelle et la lumière artificielle du jour pour piloter les éclairages en fonction du point de consigne de la lumière du jour.

Portée : 5 → 1275 lux

Il est possible de désactiver la mesure de la lumière du jour avec cette valeur de consigne : 1275 lux.

☞ Possède la fonction régulation de lumière.

■ **2.2 Capteur de température**

- Mesure la température ambiante en ° Celsius
- Plage de mesure 0° à 50° C
- Résolution 0,1° C
- Dérive < 0,02° C /an
- Disponibilité des données à la mise en service : 1 heure
- Offset de température de -20 à + 20° C (défaut : 0)

■ **2.3 Capteur d'humidité**

- Mesurer l'humidité relative dans la zone en pourcentage
- Plage de mesure 20 à 80%
- Dérive < 0,25 % /an
- Précision : 5 %
- Disponibilité des données à la mise en service : 1 heure
- Offset d'humidité de - 20 à + 20 % (défaut : 0)

■ **2.4 Capteur sonore**

- Mesure le bruit ambiant dans la zone en dB SPLI
- Ré-activité omnidirectionnelle
- Plage de mesure 38 - 120 dB SPL
- Résolution 1 dBspl
- Offset du niveau sonore de - 20 à + 20 dB SPL (défaut : 0)

2. CARACTÉRISTIQUES TECHNIQUES (suite)

■ **2.5 Capteur de COV**

- Mesure les composés organiques totaux COVT à travers un indice de qualité de l'air (QAI) similaire à l'indice UBA et de l'estimation du niveau de CO₂ en fonction du niveau de COVT
- COV : Plage de mesure : 0 à 10000 ppb
 Résolution : 1 ppb
 Précision : +/- 25 %

Niveau QAI : Plage de : 1,0 à 5,0
 Résolution : 0,1
 Précision : +/- 10 %
 Disponibilité des données à la mise en service : 30 minutes

■ **2.6 Bluetooth 5.0**

Permet de paramétrer avec un smartphone le produit.

- La LED indique : Non Jumelée → Led éteinte ✖
 Jumelée → Fixe bleue ●
- Portée → 10 m
- Compatible à partir de 4.2

3. DÉCLARATION DE CONFORMITÉ

- **f (Fréquence) : 2,4 à 2,483 GHz**
- **P (puissance) < 100 mW**

Le soussigné, LEGRAND, déclare que l'équipement radioélectrique du type réf. **0 485 71** est conforme à la directive 2014/53/UE. Le texte complet de la déclaration UE de conformité est disponible à l'adresse suivante : www.legrandoc.com/ecatalogue

4. CHARGES

■ **Alimentation DALI**

- Tension : 15 V
- Intensité garantie : 100 mA
- Intensité maximum : 130 mA

5. DIMENSIONS

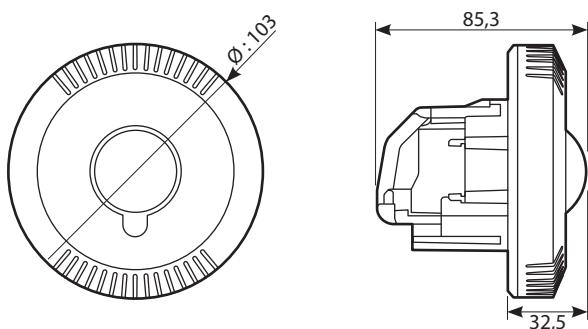

6. DESCRIPTION

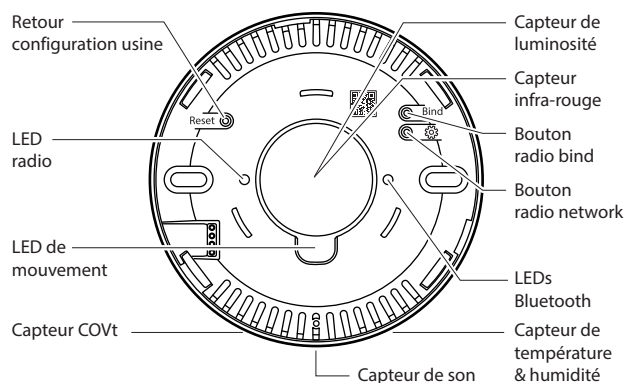

7. MONTAGE

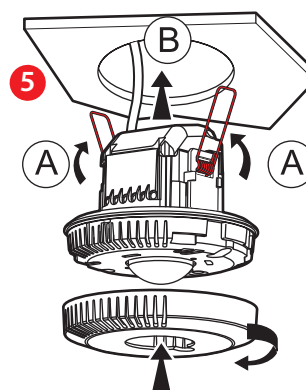
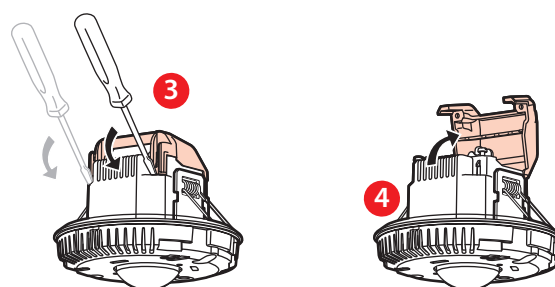
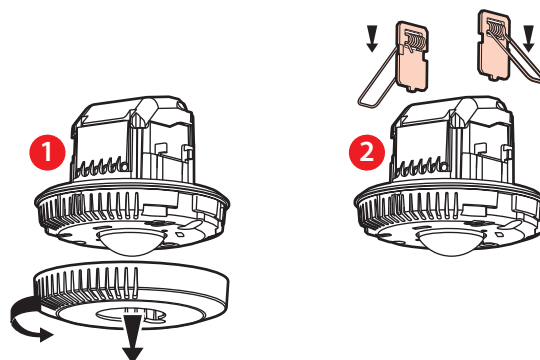
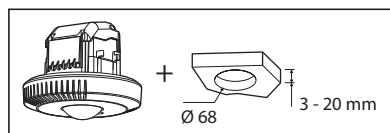

Le montage et le câblage doivent être réalisés hors tension. Merci de suivre scrupuleusement les **Consignes de Sécurité**.

8. CÂBLAGES

■ 8.1 Autonome

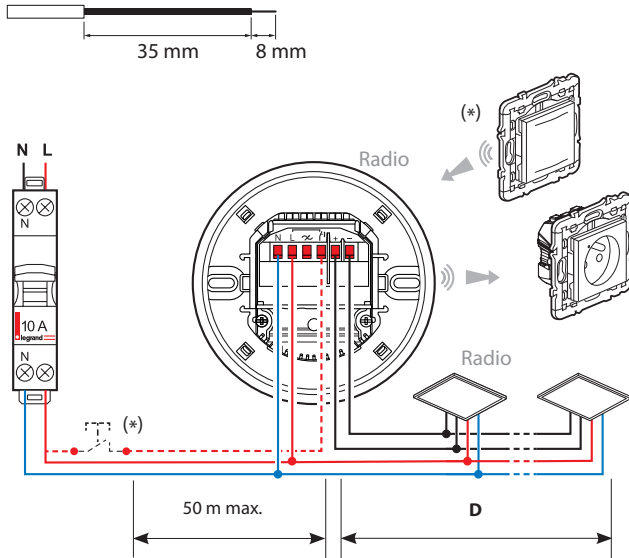

(*) Ce produit peut être commandé par :

- Une commande sans fils sans pile (ON/OFF sans variation)
 - Ou
 - Une commande filaire (ON/OFF et variation)
- Et il peut piloter (sans fils) une prise connectée

Note:

La distance maximum de la commande à l'entrée auxiliaire est de 50 m.

Note:

Pour associer à ce produit, une commande sans fils sans pile et/ou une prise connectée, veuillez suivre la description des procédures du **Guide technique Light Up**.

■ 8.2 Type de charge "DIMMABLE"

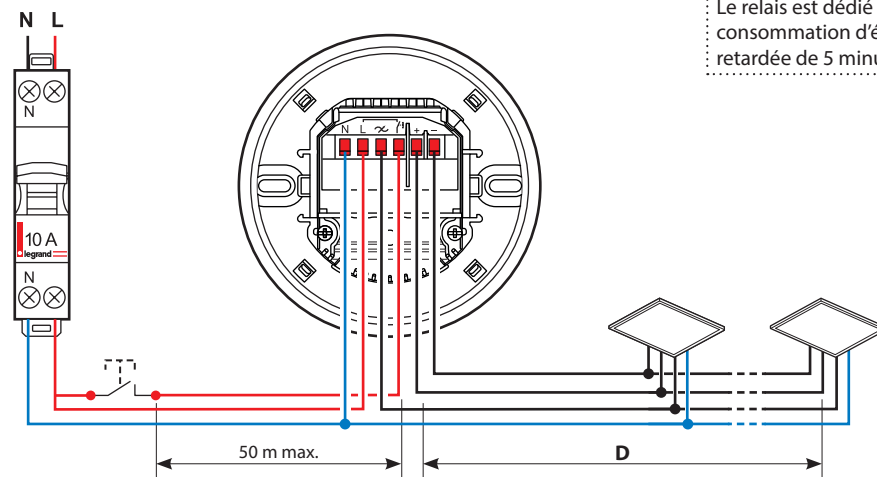

Attention :

Le relais est dédié à l'alimentation du ballast pour réduire la consommation d'énergie, la mise hors tension des ballasts est retardée de 5 minutes.

Bus DALI

D	
≤ 100 m	0.5 mm ²
≤ 150 m	0.75 mm ²
≤ 300 m	1.5 mm ²



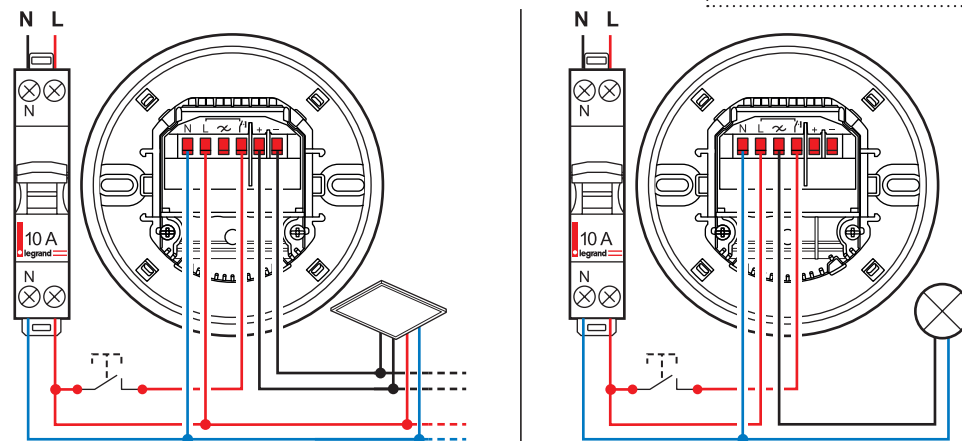

■ 8.3 Type de charge "NON DIMMING"

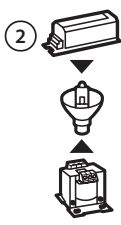
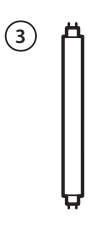

Attention :

Le détecteur 0 485 71 est configuré pour piloter des ballasts DALI Dimmables ; il est possible de lui associer des actionneurs DALI (ON/OFF) pour cela il faut à partir de votre smartphone en utilisant l'application "**Legrand Close Up**" modifier le type de charge utilisée, dans ce cas "**Non Dimming**".

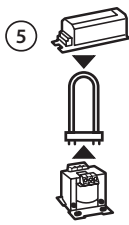
8. CÂBLAGES

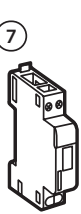
	① 		② 		③ 		④ 		⑤ 		⑥ 		⑦ 	
230 V~	1500 W	6.5 A	1000 VA	4.3 A	10x(2x36 W)	4.3 A	500 VA	2.1 A	1000 VA	4.3 A	350 VA	2.1 A	I max. ≤ 2A	
110 V~	750 W		500 VA		5x(2x36 W)		250 VA		500 VA		175 VA			

- 1 - Lampe à incandescence et halogène
- 2 - Lampe halogène à transformateur ferromagnétique ou électronique séparé
- 3 - Tube fluorescent
- 4 - Lampe fluocompacte à ballast intégré
- 5 - Lampe fluocompacte à transformateur ferromagnétique ou électronique séparé
- 6 - Lampe à LEDs
- 7 - Contacteur

■ 8.4 Maître/Esclave

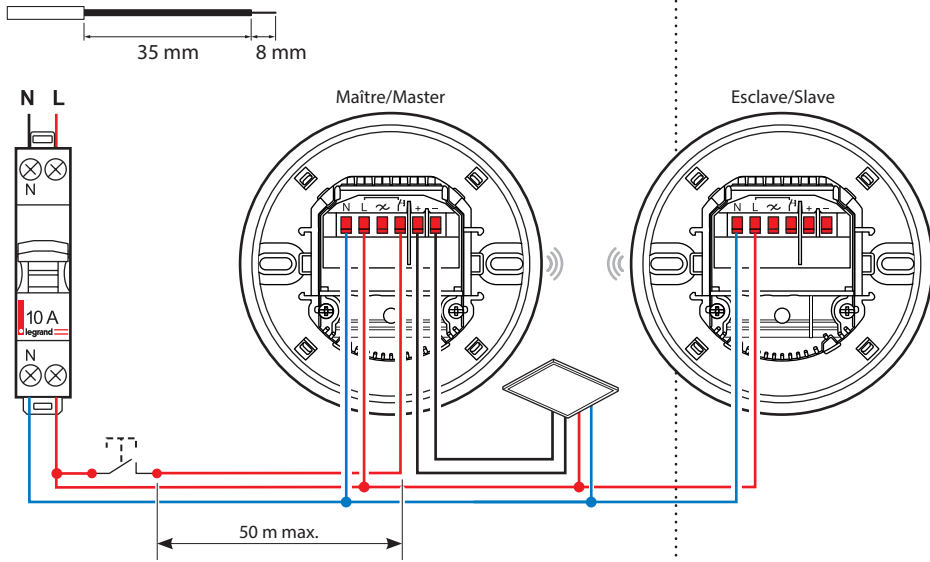

Bus DALI

D	
≤ 100 m	0.5 mm ²
≤ 150 m	0.75 mm ²
≤ 300 m	1.5 mm ²

Note:
Le produit est configuré par défaut en **Maître**. Pour le passer en **Esclave**, utiliser l'application **Legrand Close Up**.

Note:
L'esclave permet d'étendre la zone de détection. Aucune charge ne lui sera associée.

Note:
Dans le cas d'une utilisation en "**Maître/Esclave**", le poussoir devra être uniquement connecté au détecteur "**Maître**".

9. ZONE DE DÉTECTION

■ 9.1 Auto ON/OFF

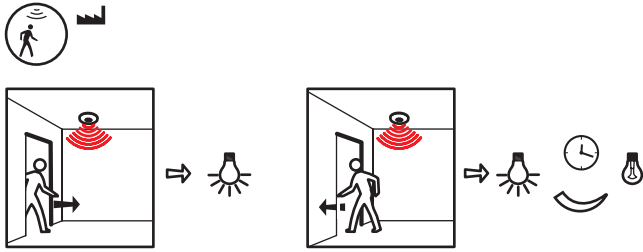

■ 9.2 Manual ON / Auto OFF

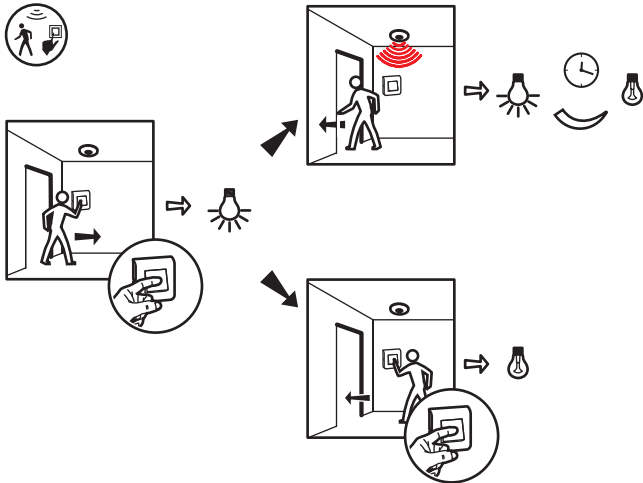

■ 9.3 Approche axiale

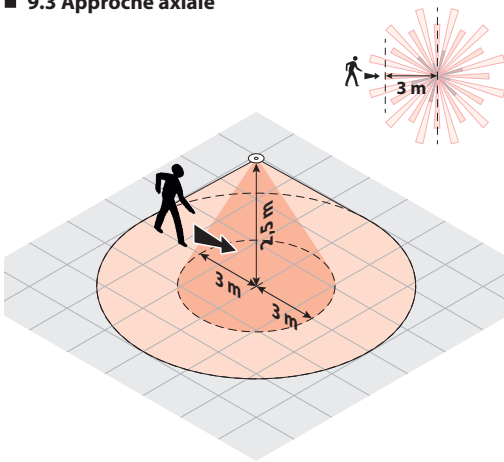

■ 9.4 Approche transversale

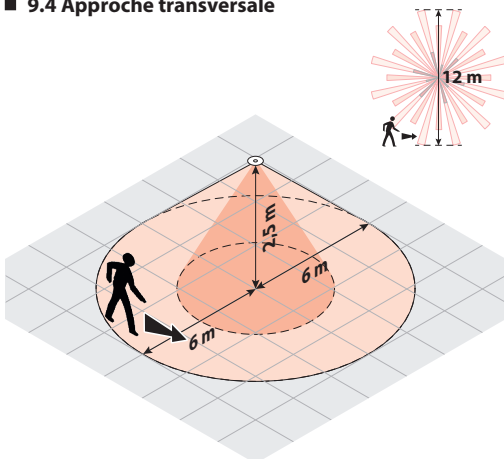

9. ZONE DE DÉTECTION (suite)

■ 9.5 Sensibilité maximum

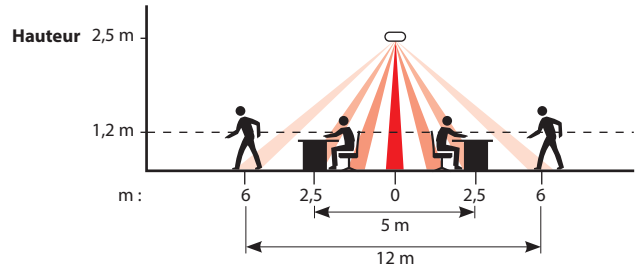

10. PIR

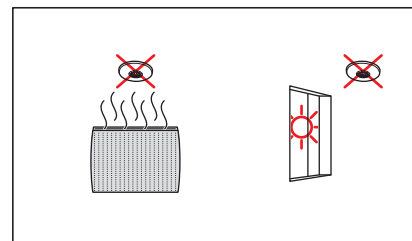
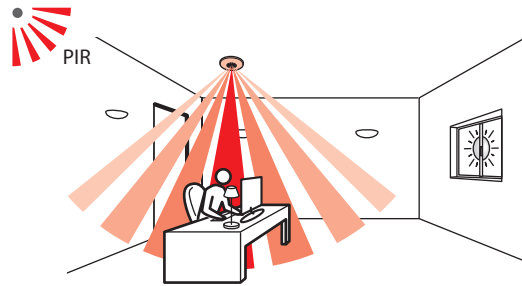

11. MESURE DE LA LUMINOSITÉ

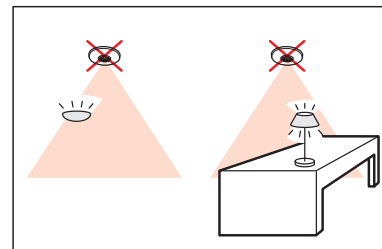

13. RÉGLAGES AVEC Close Up (suite)

 **Temporisation :** Durée d'allumage de la charge après une détection.

 **Sensibilité :** Réglage de la portée de détection.

Led de détection :

S'allume 60 s à la mise en service du produit. S'allume 1 s. pour indiquer la détection d'un mouvement.

Seuil de luminosité :

Valeur pour laquelle la charge s'allume si la luminosité est inférieure au réglage et s'éteint si elle est supérieure à ce seuil.

 **Régulation :**

Extinction automatique de la charge 10 minutes après le dépassement du seuil de luminosité. Si le niveau de lumière est inférieur au seuil de luminosité, activation automatique de la charge après 20 secondes.

Niveau de veille :

Permet le préavis d'extinction en diminuant le seuil de luminosité avant l'extinction.

Temps de veille :

Permet d'ajuster la durée du préavis d'extinction.

Niveau de luminosité :

Valeur de luminosité mesuré par le produit.

 **Mode Auto on/Auto off :**

L'allumage se fait automatiquement :

- Sur détection de présence, si la luminosité naturelle est insuffisante.

L'extinction se fait automatiquement :

- Sur non présence et en fin de la temporisation réglée.
- Ou si la luminosité naturelle est suffisante (régulation activée).

Toute nouvelle détection provoque un déclenchement automatique si la lumière est insuffisante.

 **Mode passage :**

- Si aucune présence n'est détectée dans les 3 minutes après une première détection, le produit coupera sa charge au bout de 3 minutes.

- Si une nouvelle présence est détectée dans les 3 minutes après première détection, l'appareil coupera sa charge au terme de la temporisation réglée.

 **Mode Manual on/Auto off :**

L'allumage se fait par commande manuelle, l'extinction est automatique :

- Sur non présence et en fin de la temporisation réglée.

Après extinction, toute nouvelle détection dans un délai de 30 secondes provoque un allumage automatique.

Température :

Le produit mesure le niveau de température courante dans la pièce grâce à un capteur dédié. La valeur est exprimée en degrés Celsius. Cette valeur est utilisée comme «indicateur».

Humidité :

Le produit mesure le niveau d'humidité relative dans la pièce grâce à un capteur dédié et calibré par le fabricant. La valeur est exprimée en %. Cette valeur est utilisée comme «indicateur».

Humidité relative actuelle (%)

- mesure brute
- + décalage de l'humidité relative

Capteur de bruit :

Le produit mesure le niveau sonore dans la pièce grâce à un capteur dédié. La valeur est exprimée en dB SPL. Cette valeur est utilisée comme «indicateur».

Niveau sonore maximal (dB SPL)

- mesure brute maximale entre 2 requêtes
- + décalage du niveau sonore

Niveau sonore moyen (dB SPL)

- mesure brute
- + décalage du niveau sonore pendant 1 min

13. RÉGLAGES AVEC CLOSE UP (suite)**Capteurs d'air :**

Le produit mesure le total des composés volatils dans la pièce grâce à un capteur dédié. La valeur est exprimée en PPB. Cette valeur est utilisée comme «indicateur».

Niveau actuel de COV (PPB) → mesure brute

• Mesure de la QAI

Le produit fournit le niveau de QAI en fonction de l'indice UBA mesuré dans la pièce à partir de la mesure VOCT. Cette valeur est utilisée comme «indicateur».

Indice QAI actuel (UBA) → mesure brute

• Mesure estimée du CO₂

Le produit estime le niveau de CO₂ à partir de la mesure du TVOC. La valeur est exprimée en PPM. Cette valeur est utilisée comme «indicateur».

eCO₂ (ppm) → mesure brute

Redéclenchement :

Fonction permettant d'activer un déclenchement automatique du produit à l'issue de 30 secondes après extinction de la charge.

À l'extinction, toute nouvelle détection dans un délai de 30 secondes provoque un allumage automatique.

Au delà de 30 secondes l'allumage doit être activé manuellement.

Vitesse de régulation :

Permet d'allonger ou de réduire le temps de réaction de la charge en fonction de la mesure de luminosité et de la consigne utilisateur.









Les offsets permettent d'ajuster les valeurs mesurées par le produit.

Offset température : de - 20 à + 20° C (par défaut : 0).

Offset humidité relative : de - 20 à + 20 % (par défaut : 0).

Offset pollution sonore : de - 20 à + 20 dBspl (par défaut : 0).

14. LEDS

Bluetooth	Bleu fixe 	Est allumé lorsque le produit est appairé avec un Smartphone.
Mouvement	Vert fixe 	À l'état de préchauffage (mise en service), la LED reste allumée durant 60 s. Lors de la détection d'un mouvement, s'allume 1 s.
Radio	Rouge clignotant 	Après un appui de 10 s sur le bouton Reset , la LED radio clignote rouge durant 5 s. Indique que le produit est bien revenu en configuration usine.
	Jaune fixe 	Est allumée durant le démarrage du produit.
	Magenta fixe 	Le produit est dans un réseau radio, ce réseau est ouvert.
	Magenta clignotant 	• Suite à l'appui bouton Network : tentative de joindre un réseau radio. On passe en magenta fixe si l'opération s'est bien passée. Sinon 5 red flash. • Suite à l'appui bouton Bind : tentative de binding en cours. Fin du clignotement si l'opération s'est bien passée. Sinon 5 red flash
	5 red flash 	La dernière opération a échoué (création réseau, ou joindre un réseau, ou binding).
	Cyan clignotant 	Mise à jour en cours.
Blanc fixe 	Anomalie produit, redémarrage 15 s après l'anomalie.	

15. UTILISATION LEGRAND Close up

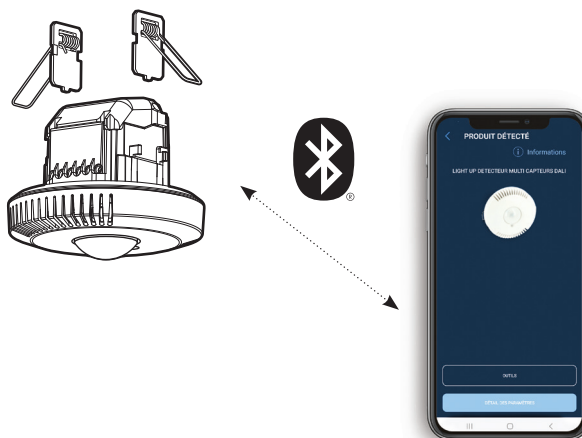

Le paramétrage de ce produit peut se réaliser à l'aide de l'application **Legrand Close Up**.

Legrand Close Up



Téléchargeable sur :



ou



Accès direct



L'application Legrand Close Up permet à partir d'un accès sécurisé par mot de passe :

- D'accéder aux paramètres du produit.
- De visualiser les paramètres du produit et de les personnaliser (en bleu sur l'écran).
- De faire les mise à jour.

A la première utilisation de Close Up il vous sera demandé de vous créer un compte **Eliot** et d'initialiser un projet (site).

Suivre les indications à l'écran et/ou consulter le **guide Technique Light Up**.

14. UTILISATION LEGRAND Close up (suite)

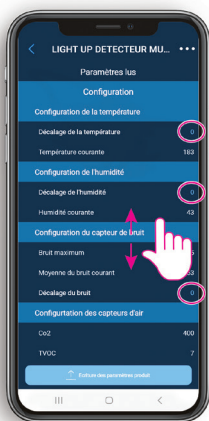

Seul les données en bleues sont modifiables.

L'accès à la vue avancée se fait en cliquant sur les (...)

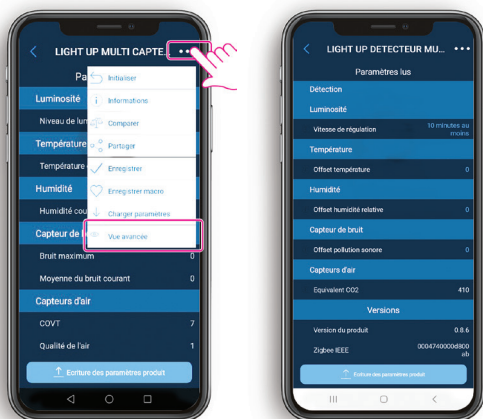

14. UTILISATION LEGRAND Close up (suite)

Pour accéder à la liste des outils, se rendre sur la page d'accueil du produit et sélectionner **Outils**.

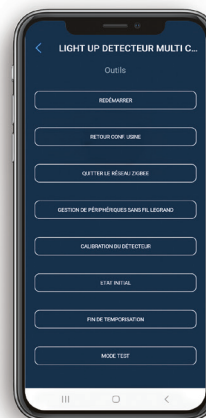

Redémarrer : Permet de redémarrer le produit en cas de défaut.

Retour en configuration usine : par appui sur la touche de l'application ou par appui durant 5s. Sur le bouton Reset. La led radio clignote en rouge pendant 5s à 2Hz.

Résultats : Les paramètres sont réglés sur les valeurs par défaut. La partie radio (liaison, table de réseau) est effacée. Les mots de passe sont remis à leur valeur d'usine.

Quitter le réseau : sortir le produit du réseau Radio

Gestion des périphériques sans fils : permet d'ajouter ou supprimer des commandes sans fils sans piles et/ou prises connectées.

Calibration du détecteur de luminosité : Permet de déterminer 2 valeurs (lux) de référence, lumière allumée/volets fermés et lumière éteinte / volets ouverts.

Après appui sur ce bouton suivre la procédure décrite.

Mode Test : Commande dédiée à la vérification du comportement du produit, principalement utilisée par l'installateur ou l'expert.

• **Retour à l'état initial** : Cette commande permet de mettre le produit en état de chauffe, ce qui peut aider l'installateur à vérifier plusieurs points clés (point de consigne lumière du jour, détection, automatisme).

• **Fin de la temporisation** : Efface le délai actuel.

• **Test de marche** : Utile pour tester le champ de vision du détecteur de mouvement. Ce mode permet de contourner les paramètres à l'exception de la sensibilité PIR pendant 10 minutes. Chaque détection allume le voyant de mouvement (si le paramètre dédié est activé) et commande les éclairages pendant 5 secondes. Après ces 5 secondes, si aucun mouvement n'est détecté, l'éclairage s'éteint, sinon le délai de 5 secondes est réactualisé.

Maître / Esclave : Le Maître pilote la ou les charge(s) l'esclave permet d'étendre la zone de détection il ne pilote aucune charge directement. Par défaut le détecteur est réglé sur le mode Maître.

16. NORMES

Normes d'installation : NFC 15-100
 Normes produits : NF EN 50428

DBT "Directives basse tension" :

- Directive → 2014/35/EU
- Norme → NF EN IEC 60669-2-1:2022

CEM "Compatibilité électromagnétique" :

- Directive → 2014/53/UE
- Norme → NF EN IEC 60669-2-1:2022
 ETSI EN 301489-1
 ETSI EN 301489-17

RED (équipements radioélectriques) :

- Directive → 2014/53/UE
- Norme → ETSI300 328 v2.2.2:2020
 IEC62311:2020

RoHS (Restriction of Hazardous Substances) :

- Directive → 2011/65/EU
 2015/863/EU

Directives CE :

- Directive européenne 2002/96/CE :
 DEEE (Déchet des équipements électriques et électroniques) ou
 WEEE (Waste Electrical and Electronical Equipment).
- Directive européenne 2002/95/CE :
 LSD (Limitation des Substances Dangereuses) ou
 RoHS (Restriction of Hazardous Substances).

17. ENTRETIEN

Conserver la lentille propre.

Nettoyage superficiel au chiffon.

Ne pas utiliser : acétone, dégraissant, trichloréthylène.

- Tenue aux produits suivants : - Hexane (En 60669-1),
 - Alcool à brûler,
 - Eau savonneuse,
 - Ammoniaque diluée,
 - Eau de Javel diluée à 10%,
 - Produit à vitres.

Attention :

Pour l'utilisation de produits d'entretien spécifiques autres, un essai préalable est nécessaire.

18. MONTAGE SAILLIE

Montage en saillie avec l'accessoire réf. **0 485 80**, suivre les instructions de la notice fournie avec l'accessoire.

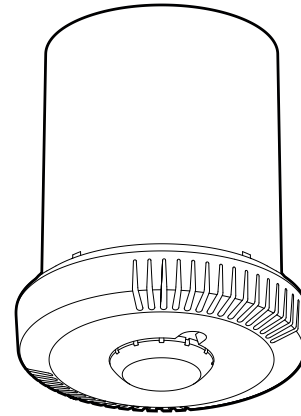

19. AIDE AU DIAGNOSTIC

Dérangements	Causes	Solutions
L'éclairage reste allumé en l'absence de personnes	Des sources perturbatrices peuvent causer des déclenchements intempestifs comme : courant d'air, vibrations, radiateurs	1- Baisser la sensibilité de détection 2- Si les perturbations persistent toujours éloigner le détecteur des sources de perturbations
L'éclairage ne s'éteint pas en journée avec une luminosité naturelle suffisante	Fonction régulation inactive Seuil de luminosité réglé trop haut Apport lumineux trop fort	Activer la fonction Régulation Baisser le seuil de luminosité Vérifier le bon positionnement du détecteur par rapport à la fenêtre Diminuer la puissance des luminaires
Extinction de l'éclairage en présence de personnes et une luminosité naturelle insuffisante (obscurité)	Temporisation trop brève Sensibilité de détection trop faible Seuil de luminosité trop faible	Augmenter la Temporisation Conseil pour les espaces de travail, 10 à 1 (minutes sont recommandées) Augmenter la Sensibilité Rapprocher le détecteur de la zone de travail Augmenter le Seuil