

[Accès à la documentation complète de LIGHT UP](#)



**SOMMAIRE PAGE**

1. Utilisation.....	1
2. Caractéristiques techniques .....	1
3. Charges.....	2
4. Dimensions.....	2
5. Description .....	2
6. Montage.....	2
7. Câblages.....	3
8. Installation.....	4
9. Performances .....	5
10. Modes.....	5
11. Application Legrand CLOSE UP .....	5
12. Réglages avec CLOSE UP .....	6
13. Accessoire MONTAGE SAILLIE .....	7
14. Description boutons et voyants .....	8
15. Normes.....	9
16. Entretien .....	9
17. Aide au diagnostic.....	9

**1. UTILISATION**

Ce produit est un détecteur de présence DALI.

Le détecteur de présence possède un angle de 360°.

Il possède :

- La possibilité de lui associer une **commande sans fils sans pile** et/ou de commander une **prise connectée**.
- **1 entrée auxiliaire** pour déroger les éclairages grâce au bouton-poussoir filaire.
- **1 capteur de présence** (technologie PIR) avec sa lentille pour détecter l'occupation.
- **1 capteur de lumière du jour** mesurant la lumière naturelle et artificielle pour piloter les éclairages en fonction de la consigne de lumière demandée.
- **1 sortie DALI** pour alimenter le bus et piloter les éclairages.

■ **1.1 Bluetooth 5.0**

- Pour la mise en service du produit dans un système connectable à l'aide de l'application **LEGRAND CLOSE UP** pour mobile.
- La mise à jour du produit.

■ **1.2 Radio (2,4 - 2,483 GHz)**

- Création d'un système autonome, pour gérer 1 prise et 1 commande radio.

**2. CARACTÉRISTIQUES TECHNIQUES**

■ **2.1 Consommation**

- Tension : 110 - 230 V~
- Fréquence : 50 / 60 Hz

■ **2.2 Consommation en veille**

- Charge OFF → 0,86 W
- Charge ON → 0,86 W

■ **2.3 Installation**

- Installation en faux-plafond
- Bornes à vis : 2 x 1,5 mm<sup>2</sup> ou 1 x 2,5 mm<sup>2</sup>
- Diamètre de perçage : 68 mm

**2. CARACTÉRISTIQUES TECHNIQUES (suite)**

■ **2.4 Caractéristiques mécaniques**

- Tenue aux chocs : IK04
- Pénétration des corps solides et liquides : IP20
- Poids :
  - du produit : 239,1 g
  - emballé : 283,2 g

■ **2.5 Caractéristiques climatiques**

- Température d'utilisation : - 10° C à + 30° C
- Température de stockage : - 20° C à + 70° C

■ **2.6 Détecteur**

- Infra-rouge
- Diamètre de détection : 24 x 3 m (pour une hauteur à 2,5 m du sol)
- Hauteur d'installation minimum : 1,7 m

■ **2.7 Paramètre d'usine**

- Luminosité : 150 lux
- Temporisation : 10 minutes
- Mode Passage

■ **2.8 Bluetooth** 

- Version 5.0 compatible à partir de 4.2
- Fréquence : 2,4 à 2,483 GHz
- Puissance de sortie : +8 dBm
- Portée : 10 m

■ **2.9 Radio**

- Fréquence : 2,4 GHz (16 channels)
- Puissance de sortie : +8 dBm
- Débit de données : 250 kbit/s
- Portée : 10 m
- Sécurité : Réseau sans fil maillé auto-adaptatif et sécurisé (AES128) conformément à la norme IEEE 802.15.4 (LR-WPAN)

■ **2.10 Déclaration de conformité**

- **f (Fréquence)** : 2,4 à 2,483 GHz
- **P (Puissance)** : <100 mW

Le soussigné, LEGRAND, déclare que l'équipement radioélectrique du type réf. **0 485 54** est conforme à la directive 2014/53/UE. Le texte complet de la déclaration UE de conformité est disponible à l'adresse suivante : [www.legrand.com/ecatalogue](http://www.legrand.com/ecatalogue)

3. CHARGES

■ 3.1 DALI

- Tension : 15 V 
- Intensité garantie : 100 mA
- Intensité maximum : 130 mA

4. DIMENSIONS

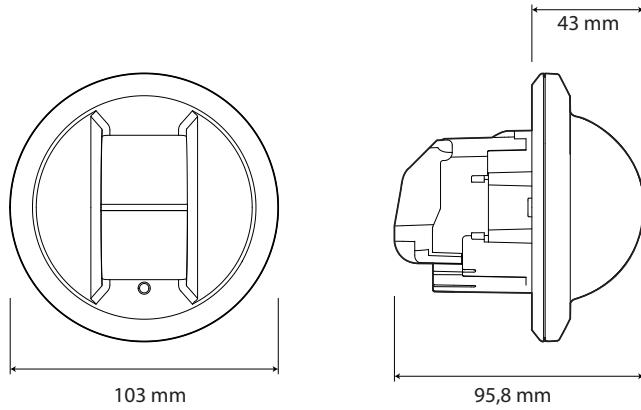

5. DESCRIPTION

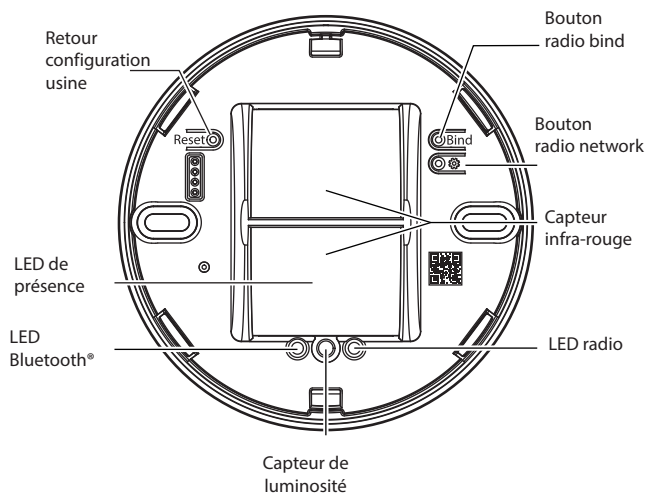

6. MONTAGE

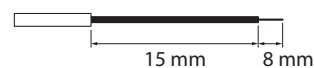
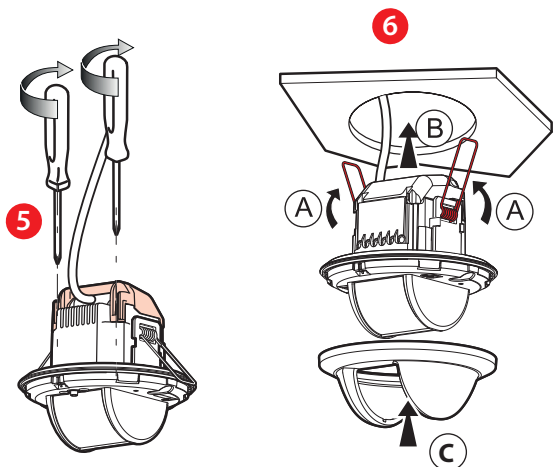
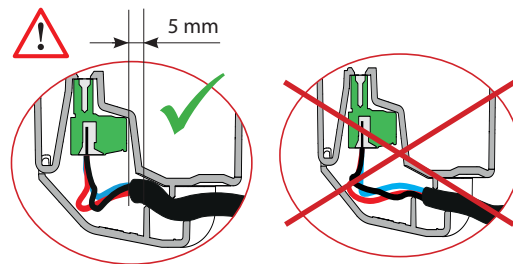
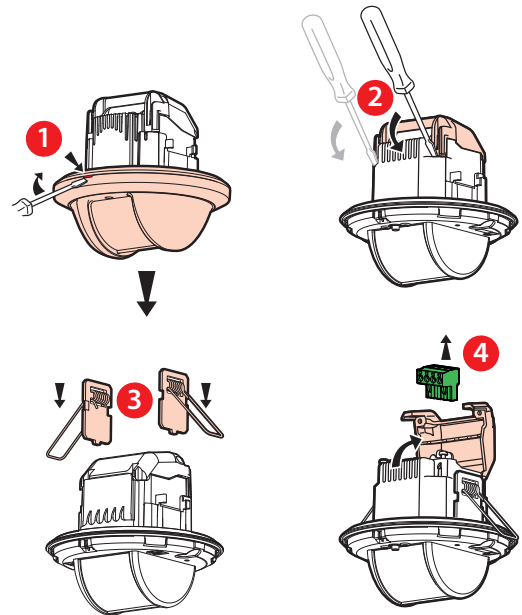
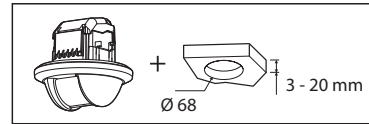

Le montage et le câblage doivent être réalisés hors tension. Merci de suivre scrupuleusement les Consignes de Sécurité.

7. CÂBLAGES

■ 7.1 Solution autonome

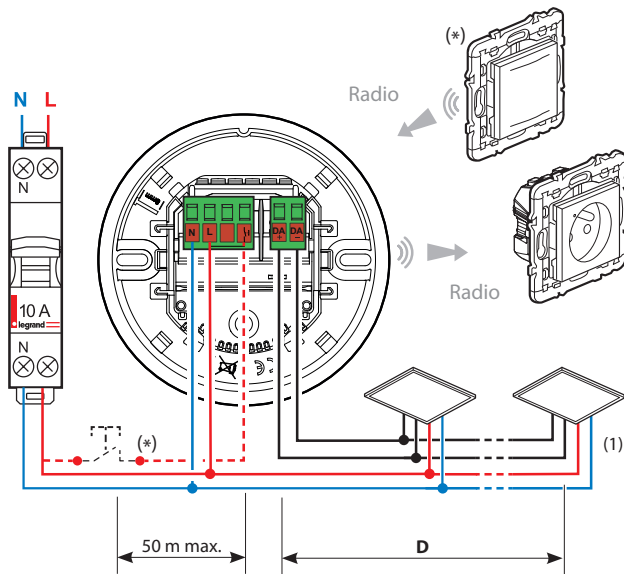

(\*) Ce produit peut être commandé par :

- Une commande sans piles sans fils (ON/OFF sans variation) Ou
- Un bouton poussoir filaire (ON/OFF et variation) Et il peut piloter (sans fils) une prise 2P+T

**Note:**

La distance maximum du bouton poussoir à l'entrée auxiliaire est de 50 m.

**Note:**

Pour associer un point de commande et/ou une prise en mode Autonome, veuillez suivre la description des procédures du **Guide technique LIGHT UP**.

(1) Section de câble recommandée pour la sortie DALI 1,5 mm<sup>2</sup>.

**Bus DALI**

D	
≤ 100 m	0.5 mm <sup>2</sup>
≤ 150 m	0.75 mm <sup>2</sup>
≤ 300 m	1.5 mm <sup>2</sup>

(\*) Possibilité de combiner une commande d'éclairage sans fils et sans pile (maximum 2 par détecteur) Références 0 677 23L/73L/79L, 0 770 53L, 6 000 83L, 5 742 10/39/55, 5 743 24, 7 418 13L/43L/73L et une prise connectée (maximum 5 par détecteur) Références 0 677 25A/75A, 0 648 95A, 0 777 11LA, 6 003 91A, 5 742 56/57/58/59, 7 419 11/41/71 suivant la description des procédures du **Guide LIGHT UP**

**ATTENTION :**

Le détecteur fournit l'alimentation du BUS DALI. **Ne Pas** connecter 2 détecteurs sur le même BUS DALI.

■ 7.2 Maître/Esclave

Le produit est configuré par défaut en **Maître**. Pour le passer en **Esclave**, suivre la description dans le **Guide technique LIGHT UP**.

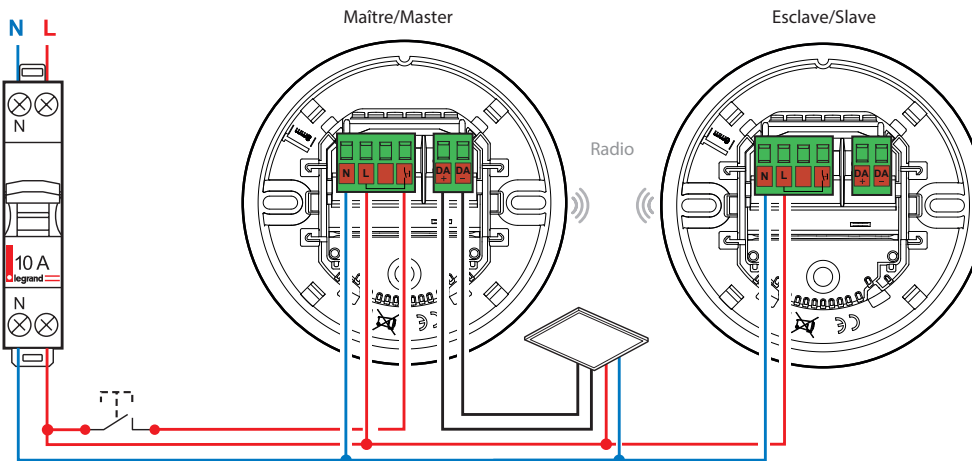

Le Maître ne pourra être associé qu'avec 5 détecteurs maximum configurés en esclave. L'esclave permet d'étendre la zone de détection. Aucune charge ne lui sera associée Dans le cas d'une utilisation en «**Maître/Esclave**», le poussoir devra être uniquement connecté au détecteur «**Maître**»

 Le détecteur 0 485 54 est configuré pour piloter des ballasts DALI dimmables; il est possible de lui associer des actionneurs DALI (ON/OFF) pour cela il faut à partir de votre smartphone en utilisant l'application «**LEGRAND CLOSE UP**» modifier le type de charge utilisée, dans ce cas «**Non Dimmable**»

8. INSTALLATION

8.1 Positionnement du détecteur

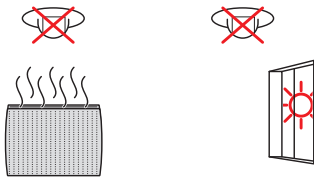

8.2 Préconisation prise de lumière

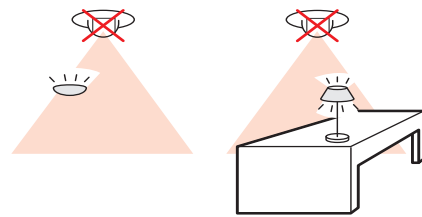
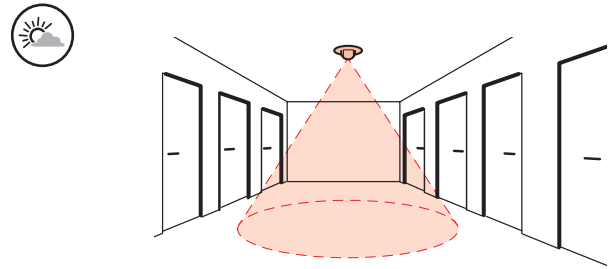

8.3 Restriction d'insatllation

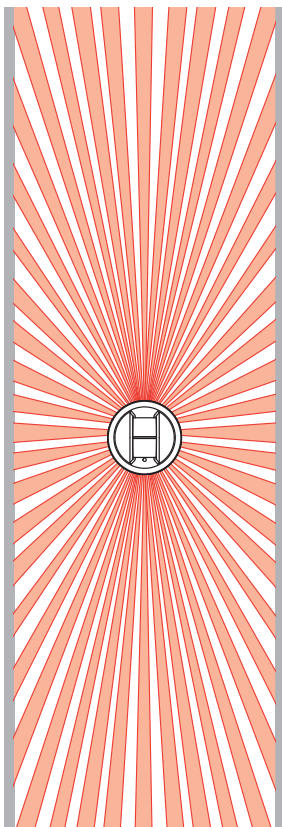

OK

Couloir

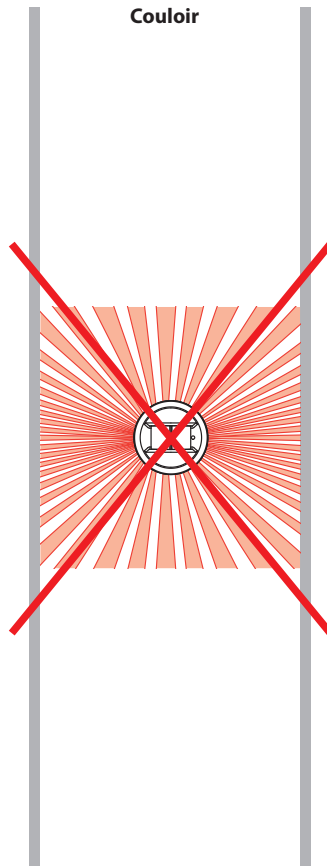

Poteau

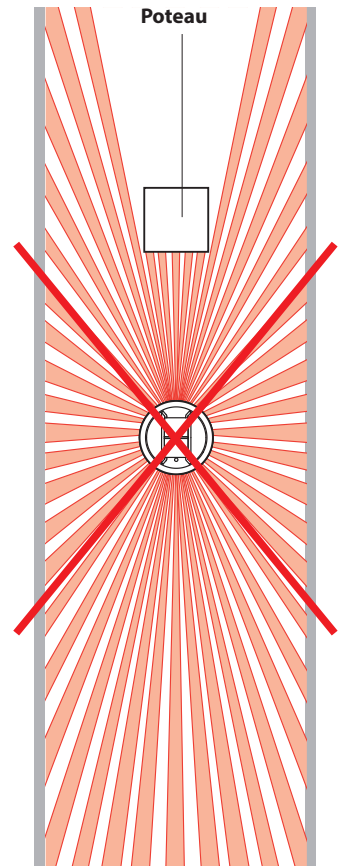

9. PERFORMANCES

■ 9.1 Modèle de détection

Approche axiale

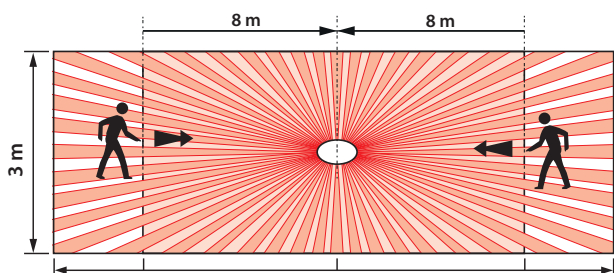

Approche transversale

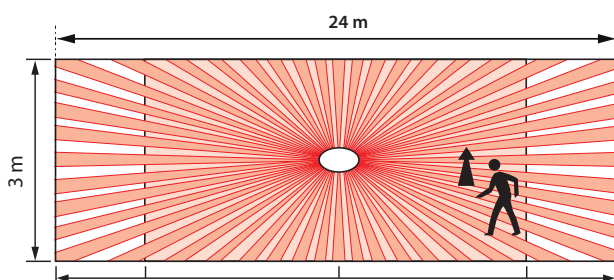

■ 9.2 Sensibilité maximum

Hauteur

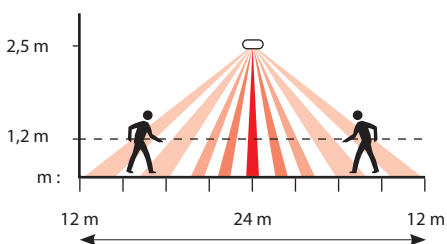

10. MODES

■ 10.1 Auto ON/OFF

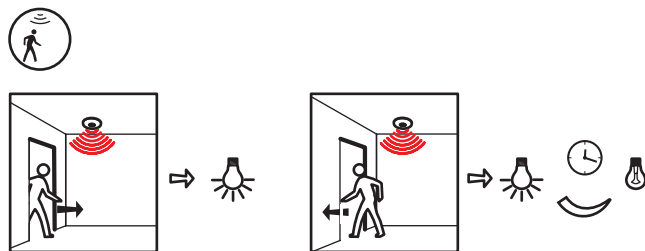

■ 10.2 Manual ON / Auto OFF

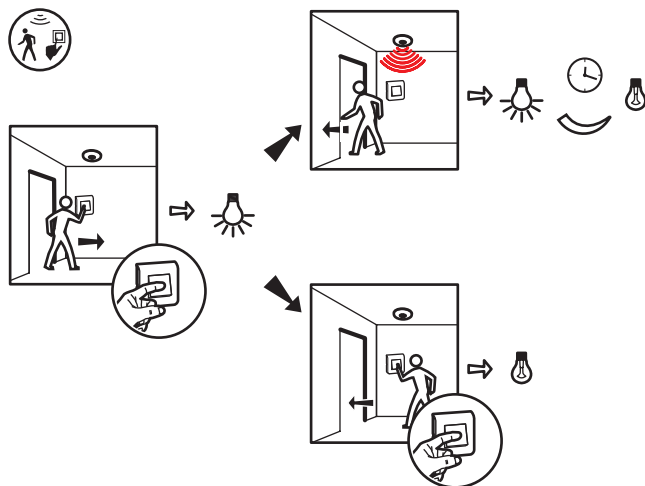

11. APPLICATION LEGRAND CLOSE UP

Les fonctionnalités du détecteur sont contrôlées par un certain nombre de paramètres qui peuvent être modifiés ou programmés avec l'application **LEGRAND CLOSE UP**.

**LEGRAND CLOSE UP** permet de visualiser et modifier tous les paramètres du détecteur.

Les échanges entre le détecteur et le téléphone s'effectue en Bluetooth®.

**Note:**

Consulter le **Guide Technique LIGHT UP** pour obtenir la description des procédures permettant le paramétrage des produits LIGHT UP.

Téléchargeable sur :



ou



Accès direct

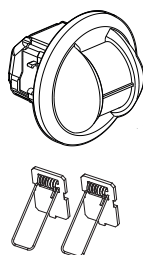

12. RÉGLAGES AVEC CLOSE UP

12.1 Différent états du produit

**Échauffement :** Premier état après la mise sous tension, les lumières sont allumées, le détecteur de présence est en phase de préchauffage pendant 80 secondes.  
La LED de présence est allumée.

**Initial :** Le produit est prêt à piloter les éclairages en fonction de ses paramètres et des mesures de ses capteurs.

**Test :** Activé par l'installateur ou l'expert, cet état permet de vérifier le capteur de présence et sa couverture.  
Les paramètres sont contournés à l'exception de la sensibilité PIR, chaque détection de présence allume l'éclairage pendant 5s.  
Ce test est disponible pendant 10 minutes à partir d'une demande spécifique.

12.2 Paramètres de détection

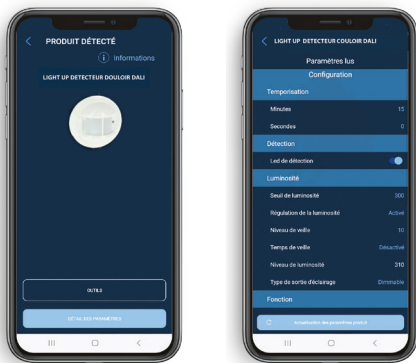

Paramètres du capteur		Valeur par défaut	Paramètres modifiables	
Temporisation	Minutes	10'	0 à 59 min.	
	Secondes	0"	15 à 59 s.	
Détection	Sensibilité PIR	Élevé	Bas, Moyen, Élevé, Très élevé	
	Led de détection	Activée	Désactivée, Activée	
Luminosité	Seuil de luminosité	150 lux	5 à 1275 lux	
	Régulation de la luminosité	Activée	Désactivée, Activée	
	Temps de veille	Niveau de veille	Désactivé	Désactivé
				5 sec.
				10 sec.
				20 sec.
				30 sec.
				1 min.
				5 min.
				10 min.
15 min.				
30 min.				
60 min.				
Pas de limite				
Niveau de luminosité	Paramètre en lecture seule			
Type de charge	Dimmable			
Fonction	Mode	Mode passage	Auto ON / OFF	
			Mode passage	
			ON manuel / Off auto	
Redéclenchement (*)	Activé	Désactivé, Activé		
Mode avancé	Vitesse de régulation	Au moins 10 minutes	Au moins 5 minutes	
			Au moins 10 minutes	
			Au moins 15 minutes	
			Au moins 20 minutes	
			Au moins 25 minutes	
Version du produit	Paramètres en lecture seule			
Zigbee IEEE				

(\*) Paramètre uniquement accessible si Mode → Manuel ON / Auto OFF

Tous ces paramètres sont consultables et/ou modifiables à partir de l'application **CLOSE UP**. Les procédures d'utilisation de l'application sont à consulter dans le **Guide Technique LIGHT UP**.

12. RÉGLAGES AVEC CLOSE UP (suite)

12.2 Paramètres de détection (suite)

**Temporisation :** Durée d'allumage de la charge après une détection.

**Sensibilité :** Réglage de la portée de détection.

**Led de détection :** S'allume 80 s à la mise en service du produit. S'allume 1 s. pour indiquer la détection d'une présence.

**Seuil de luminosité :** Valeur pour laquelle la charge s'allume si la luminosité est inférieure au réglage et s'éteint si elle est supérieure à ce seuil.

**Apport de lumière :** Quantité de lux supplémentaire apportée par l'allumage de la charge. Lorsque le paramètre **Apport de lumière** est sur **0** le détecteur calcule automatiquement l'apport de lumière.

**Régulation :** Extinction automatique de la charge 10 minutes après le dépassement du seuil de luminosité. Si le niveau de lumière est inférieur au seuil de luminosité, activation automatique de la charge après 20 secondes.

**Niveau de veille :** Permet le préavis d'extinction en diminuant le seuil de luminosité avant l'extinction.

**Temps de veille :** Permet d'ajuster la durée du préavis d'extinction.

**Nota :** Choisir une durée illimitée permet d'avoir un niveau d'allumage minimum lorsqu'aucune détection n'est en cours.

Niveau de luminosité :

Valeur de luminosité mesuré par le produit.

12.3 Modes :

**Mode Auto on/Auto off :**

L'allumage se fait automatiquement :

- Sur détection de présence, si la luminosité naturelle est insuffisante.

L'extinction se fait automatiquement :

- Sur non présence et en fin de la temporisation réglée.
- Ou si la luminosité naturelle est suffisante (régulation activée).

Toute nouvelle détection provoque un déclenchement automatique si la lumière est insuffisante.

**Mode passage :**

- Si aucune présence n'est détectée dans les 20 secondes après une première détection, le produit coupera sa charge au bout de 3 minutes.

- Si une nouvelle présence est détectée dans les 3 minutes après première détection, l'appareil coupera sa charge au terme de la temporisation réglée.

**Mode Manual on/Auto off :**

L'allumage se fait par commande manuelle, l'extinction est automatique :

- Sur non présence et en fin de la temporisation réglée.

Après extinction, toute nouvelle détection dans un délai de 30 secondes provoque un allumage automatique.

12.4 Mode avancé

**Redéclenchement :**

Fonction permettant d'activer un déclenchement automatique du produit à l'issue de 30 secondes après extinction de la charge.

À l'extinction, toute nouvelle détection dans un délai de 30 secondes provoque un allumage automatique.

Au delà de 30 secondes l'allumage doit être activé manuellement. Fonctionnalité uniquement disponible en Manuel ON/Auto OFF.

**Vitesse de régulation :**

Permet d'allonger ou de réduire le temps de réaction de la charge en fonction de la mesure de luminosité et de la consigne utilisateur.

## 12. RÉGLAGES AVEC CLOSE UP (suite)

## ■ 12.5 Accès aux outils

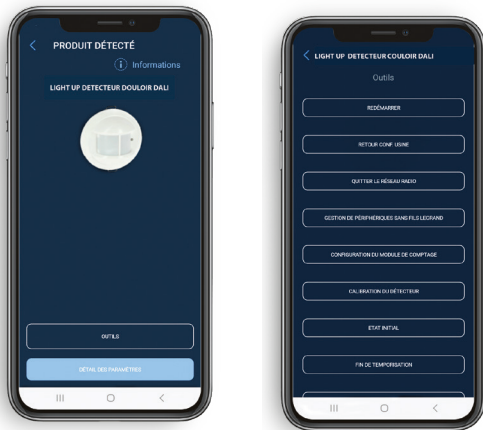

**Redémarrer :** Permet de redémarrer le produit en cas de défaut.

**Retour en configuration usine :** par appui sur la touche de l'application ou par appui durant 10s. Sur le bouton Reset. La led radio clignote en rouge pendant 5s à 2Hz.

**Résultats :** Les paramètres sont réglés sur les valeurs par défaut. La partie radio (liaison, table de réseau) est effacée. Les mots de passe sont remis à leur valeur d'usine.

**Quitter le réseau :** sortir le produit du réseau Radio en mode autonome

**Gestion des périphériques sans fils :** permet d'ajouter ou supprimer des commandes ou / et prises.

**Calibration du détecteur de luminosité :** Permet de déterminer 2 valeurs (lux) de référence, lumière allumée/volets fermés et lumière éteinte / volets ouverts.

Après appui sur ce bouton suivre la procédure décrite.

**Mode Test :** Commande dédiée à la vérification du comportement du produit, principalement utilisée par l'installateur ou l'expert.

- **Retour à l'état initial :** Cette commande permet de mettre le produit en état de chauffe, ce qui peut aider l'installateur à vérifier plusieurs points clés (point de consigne lumière du jour, détection, automatisation).

- **Fin de la temporisation :** Efface le délai actuel.

- **Test de marche :** Utile pour tester le champ de vision du détecteur de présence. Ce mode permet de contourner les paramètres à l'exception de la sensibilité PIR pendant 10 minutes. Chaque détection allume le voyant de présence (si le paramètre dédié est activé) et commande les éclairages pendant 5 secondes. Après ces 5 secondes, si aucune présence n'est détecté, l'éclairage s'éteint, sinon le délai de 5 secondes est réactualisé.

**Maître / Esclave :** Le Maître pilote la ou les charge(s) l'esclave permet d'étendre la zone de détection il ne pilote aucune charge directement. Par défaut le détecteur est réglé sur le mode Maître.

## 13. ACCESSOIRE MONTAGE SAILLIE

Montage en saillie avec l'accessoire réf. 0 485 80, suivre les instructions de la notice fournie avec l'accessoire.

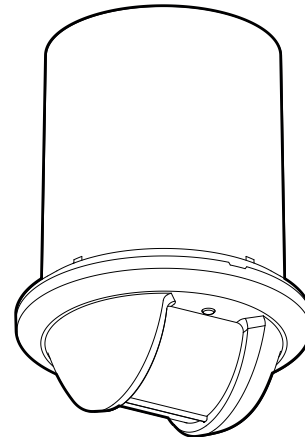

14. DESCRIPTION BOUTONS ET VOYANTS

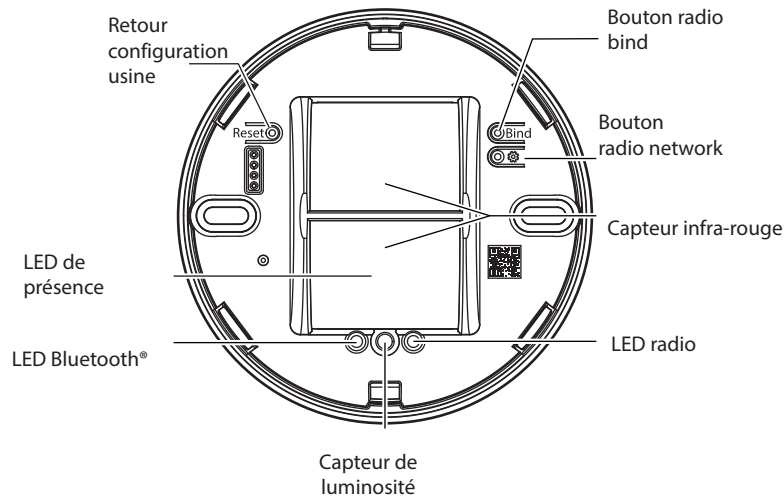

<b>Bouton radio network</b>	< 0.5s Rejoindre un réseau / Ouverture et fermeture réseau > 5s Reset Radio	
<b>Bouton bind</b>	< 0.5s Création réseau / Initiator binding > 5s Target Binding	
<b>Bouton Reset</b>	< 0.5s Redémarrage > 5s Retour configuration Usine	
<b>LED radio</b>	Echec de la création d'un réseau, de joindre un réseau ou de binding. Reset produit ( <i>rouge flash</i> )	Flash rouge ●
	Le produit est dans un réseau radio, le réseau est ouvert.	Magenta fixe ●
	Suite à l'appui bouton <b>Network</b> : tentative de joindre un réseau radio. On passe en magenta fixe si l'opération s'est bien passée. Sinon 5 flash rouge.	Magenta clignotant *●
	Procédure de <b>binding</b> en cours	Bleu clignotant *●
	Mise à jour en cours	Cyan clignotant *●
	Anomalie produit, redémarrage 15s après l'anomalie	Blanc fixe ●
	Démarrage du produit	Jaune fixe ●
<b>LED de présence</b>	A l'état de pré-chauffage (mise en service) la LED reste allumée durant 80s. A chaque détection la LED s'allume 1s	Vert fixe ●
<b>LED Bluetooth®</b>	Est allumée lorsque le produit appairé avec un smartphone	Bleu fixe ●



**15. NORMES**

Normes d'installation : NFC 15-100

Normes produits : NF EN 50428

**DBT** «Directives basse tension» :

- Directive → 2014/35/EU
- Norme → NF EN IEC 60669-2-1:2022

**CEM** «Compatibilité électromagnétique» :

- Directive → 2014/53/UE
- Norme → NF EN IEC 60669-2-1:2022  
ETSI EN 301489-1  
ETSI EN 301489-17

**RED** (équipements radioélectriques) :

- Directive → 2014/53/UE
- Norme → ETSI EN 300 328 v2.2.2:2020  
IEC62311:2020

**RoHS** (Restriction of Hazardous Substances) :

- Directive → 2011/65/EU  
2015/863/EU

**Directives CE :**

- Directive européenne 2002/96/CE :  
DEEE (Déchet des équipements électriques et électroniques) ou  
WEEE (Waste Electrical and Electronical Equipment).
- Directive européenne 2002/95/CE :  
LSD (Limitation des Substances Dangereuses) ou  
RoHS (Restriction of Hazardous Substances).

**16. ENTRETIEN**

Conserver la lentille propre.

Nettoyage superficiel au chiffon.

**Ne pas utiliser :** acétone, dégraissant, trichloréthylène.

Tenue aux produits suivants : - Hexane (En 60669-1),  
- Alcool à brûler,  
- Eau savonneuse,  
- Ammoniaque diluée,  
- Eau de Javel diluée à 10%,  
- Produit à vitres.

**Attention :**

Pour l'utilisation de produits d'entretien spécifiques autres, un essai préalable est nécessaire.

**17. AIDE AU DIAGNOSTIC**

Dérangements	Causes	Solutions
L'éclairage reste allumé en l'absence de personnes	Des sources perturbatrices peuvent causer des déclenchements intempestifs comme : courant d'air, vibrations, radiateurs	1- Baisser la sensibilité de détection 2- Si les perturbations persistent toujours éloigner le détecteur des sources de perturbations
L'éclairage ne s'éteint pas en journée avec une luminosité naturelle suffisante	Fonction régulation inactive Seuil de luminosité réglé trop haut Apport lumineux trop fort	Activer la fonction <b>Régulation</b> Baisser le seuil de luminosité Vérifier le bon positionnement du détecteur par rapport à la fenêtre Diminuer la puissance des luminaires
Extinction de l'éclairage en présence de personnes et une luminosité naturelle insuffisante (obscurité)	Temporisation trop brève Sensibilité de détection trop faible Seuil de luminosité trop faible	Augmenter la <b>Temporisation</b> Conseil pour les espaces de travail, 10 à 1 (minutes sont recommandées) Augmenter la <b>Sensibilité</b> Rapprocher le détecteur de la zone de travail Augmenter le <b>Seuil</b>