

# 140 131 : TÉLÉCOMMANDE BAES SATI CONNECTÉE RADIO

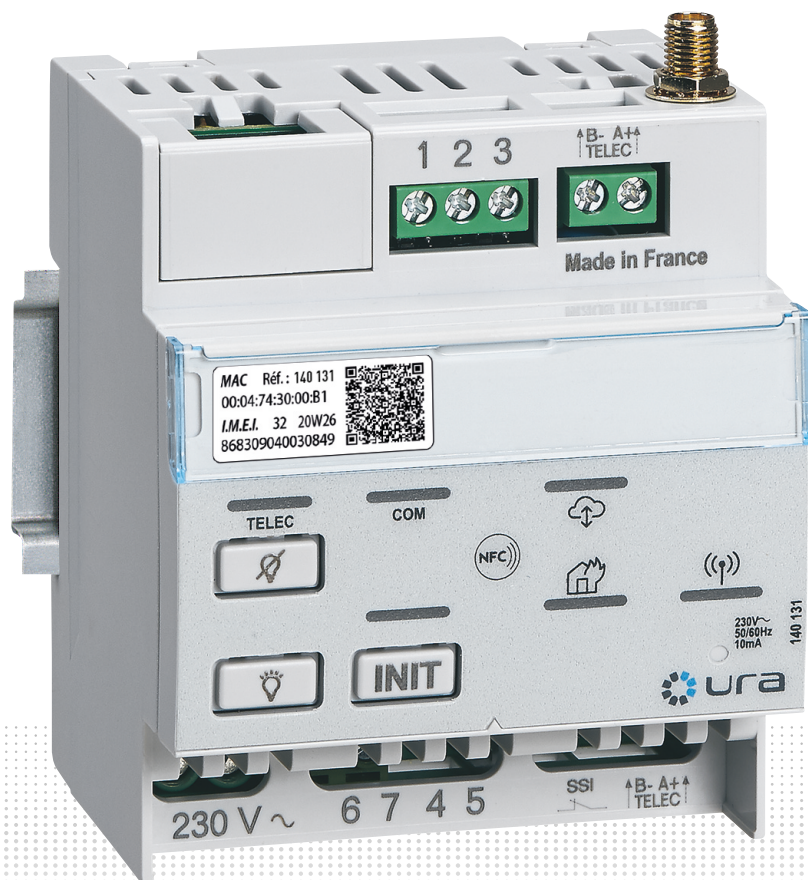

GUIDE D'INSTALLATION ET D'UTILISATION







# 140 131 : TÉLÉCOMMANDE BAES SATI CONNECTÉE RADIO

## DESCRIPTION

**i** Par défaut la télécommande est configurée en mode standard.  
Dans ce mode, tous les voyants sont éteints.

Commande à distance / Report de télécommande

Sortie télécommande

Prise antenne radio

Voyant de contrôle de la surveillance des BAES

Mode surveillé connecté

Ordre de télécommande

Déclenchement de l'alarme incendie

Extinction : Mise au repos (secteur absent)

Réseau Radio (voyant bleu)  
- **Fixe** : réseau radio OK  
- **Clignotant** : réseau radio OK réseau présent depuis moins de 30s  
- **Eteint** : réseau absent

État de l'installation en mode surveillé :  
- Vert fixe : OK  
- Vert/Rouge clignotant : Recherche automatique des BAES en cours  
- Rouge : Défaut

Activation de la surveillance des BAES

Allumage des BAES

Alimentation générale 230 V~

Entrée pour extension de l'installation

Entrée de détection de l'alimentation de l'éclairage normal

Entrée pour contact sec d'alarme incendie à sécurité positive (NF)

Sortie Contact de défaut (NF) en mode surveillé, ou commande de contacteur d'éclairage (1 A continu, 10 A pendant 10 ms)

(\*) Version du logiciel embarqué accessible depuis l'application Close-Up ou depuis l'application internet URA EVA

## DIMENSIONS

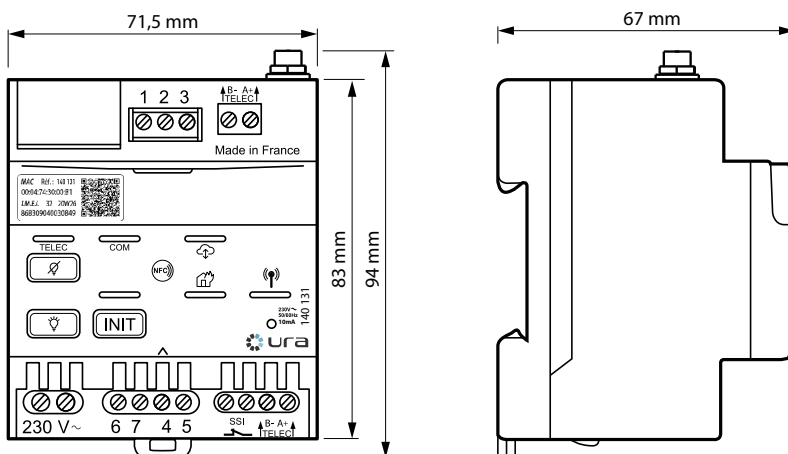

## CARACTÉRISTIQUES TECHNIQUES

### Caractéristiques électriques

Tension	230 V~
Technologie	LTE CAT-M1 (LTE-M)
Bande de fréquence	Montante 832-862 Mhz Descendante 791-821 MHz
Puissance	23 dBm max
Capacité des bornes	2 x 1,5 mm
Fréquence	50/60 Hz
Consommation	10 mA
Encombrement	4 modules (70 mm)
Tension de sortie télécommande	TBTS
Batterie	3,6V Ni-MH 2/3 AAA, 300mAh Réf. 0 610 21
Capacité	63 produits maximum (BAES, BAAS, Alarme type 4)

### Caractéristiques mécaniques

Fixation	sur rail 
Poids :	211 g
Bornes	
Type de bornes	à vis
Capacités des bornes	1 x 1,5 mm <sup>2</sup> max.
Alimentation	2 x 2,5 mm <sup>2</sup> max.
<b>Antenne</b>	
Longueur de câble	2 m
<b>Indices de protection</b>	IP 20 IK 04

### Caractéristiques climatiques

Température d'utilisation | -5 °C à +45 °C

### Caractéristiques NFC



- **f (Fréquence) : 13,553-13,567 MHz**
- **P (Champs magnétique) : < 42 dBµA/m**

#### DÉCLARATION UE DE CONFORMITÉ SIMPLIFIÉE

Le soussigné,

**Ura**

déclare que l'équipement radioélectrique réf. 140 131 est conforme à la Directive 2014/53/EU.

Le texte complet de la déclaration UE de conformité est disponible à l'adresse internet suivante :

**[www.legrandoc.com](http://www.legrandoc.com)**

### Fonctionnalités

Cette télécommande fonctionne uniquement en mode connecté en technologie radio 4G

- Contrôle à distance, sur l'application internet URA EVA, de l'état d'une installation de BAES SATI connectés, BAES SATI adressables, BAES SATI AutoDiag, BAAS Ma ou Alarmes type 4 - 2 boucles.
- Signalisation sur un voyant situé sur la face avant de la télécommande : vert = installation en bon état de fonctionnement, rouge = installation en défaut, lorsque le nombre de produits en défaut (interne ou de connexion) dépasse un seuil d'alerte (fixé à 1 produit en défaut) modifiable avec la passerelle de configuration et l'application legrand Close-Up.
- Report de l'état de fonctionnement des produits sur le compte cloud Legrand de l'exploitant du bâtiment.
- Visualisation de l'état des installations de l'ensemble des bâtiments exploités sur l'application internet URA EVA.
- Consultation du nombre de BAES en défaut et de la nature des défauts.
- Envoi de notifications d'alerte en cas de défaut pour chaque site surveillé.
- Édition de la liste des pièces détachées des produits défectueux.
- Édition des rapports d'état pouvant être annexés au registre de sécurité.
- Report d'alerte sur un contact sec (bornes 4 et 5), ouvert en cas de dépassement du seuil d'alerte, permettant de relayer l'information sur une GTC/GTB. Ce contact est actif si l'inter a clé n'est pas raccordé aux bornes 1, 2 et 3. Cette fonctionnalité est disponible à partir de la version 1.6 du logiciel interne de la télécommande. Ce logiciel peut être mis à jour sur les télécommandes enregistrées sur le cloud Legrand avec l'application internet URA EVA.
- Commande (secteur absent) de mise au repos des BAES, BAAS Ma, Alarmes type 4 - 2 boucles et Alarmes type 3 (Règlement de sécurité des E.R.P. – article EC14)
- Pilotage du fonctionnement des [BAES+BAEH] (ou des DBR) dans les E.R.P. comportant des locaux à sommeil (ou des Espaces d'Attente Sécurisés)
- Elle est fournie avec 10 ans de communications sur le réseau Orange LTE-M, à partir de la date de fabrication inscrite sur le produit et sous réserve de disponibilité du réseau Orange

#### IMPORTANT :

Cette télécommande est destinée à être connectée. La mise au repos réglementaire des BAES ne peut être assurée que lorsque le mode de surveillance automatique de l'état des blocs est activé.

# 140 131 : TÉLÉCOMMANDE BAES SATI CONNECTÉE RADIO

## SCHÉMAS DE RACCORDEMENT

### Installation standard

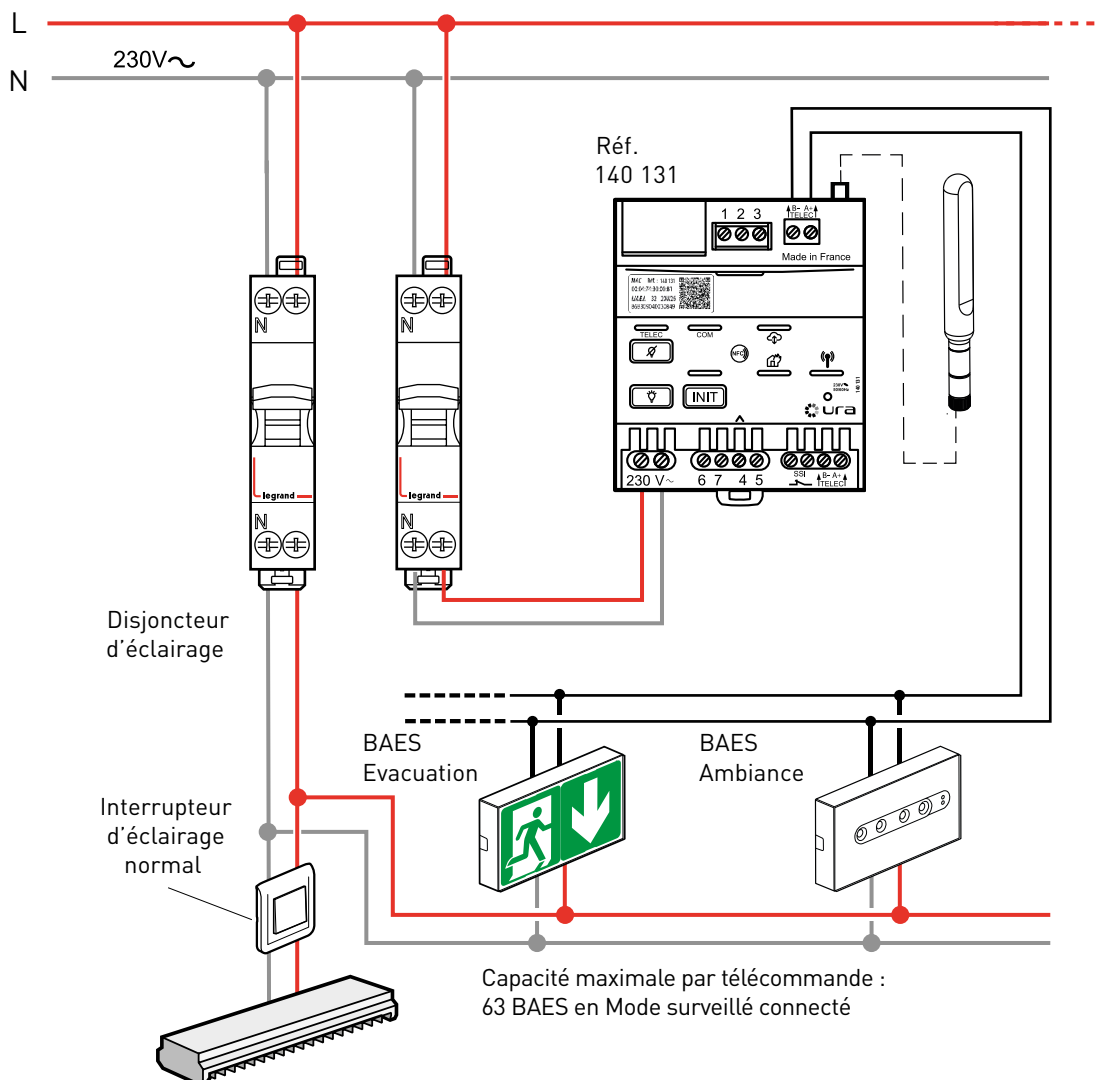

### Recyclage

Ce symbole indique qu'en fin de vie, le produit doit être collecté séparément des autres déchets et remis à un centre de collecte agréé dans le respect des normes et dispositions légales en vigueur dans les pays de l'UE, pour prévenir les effets indésirables sur l'environnement et la santé des personnes. L'élimination abusive du produit est passible des sanctions prévues par la loi. Il est recommandé de s'assurer que dans le pays où le produit est utilisé, ce dernier est soumis aux réglementations WEEE/DEEE



## Installation avec BAES + BAEH et alarme incendie

Fonctionnement avec des [BAES + BAEH] et/ou D.B.R et des BAES Legrand dans les ERP comportant des locaux à sommeil (réglementation française) et/ou des Espaces d'Attente Sécurisés (EAS)

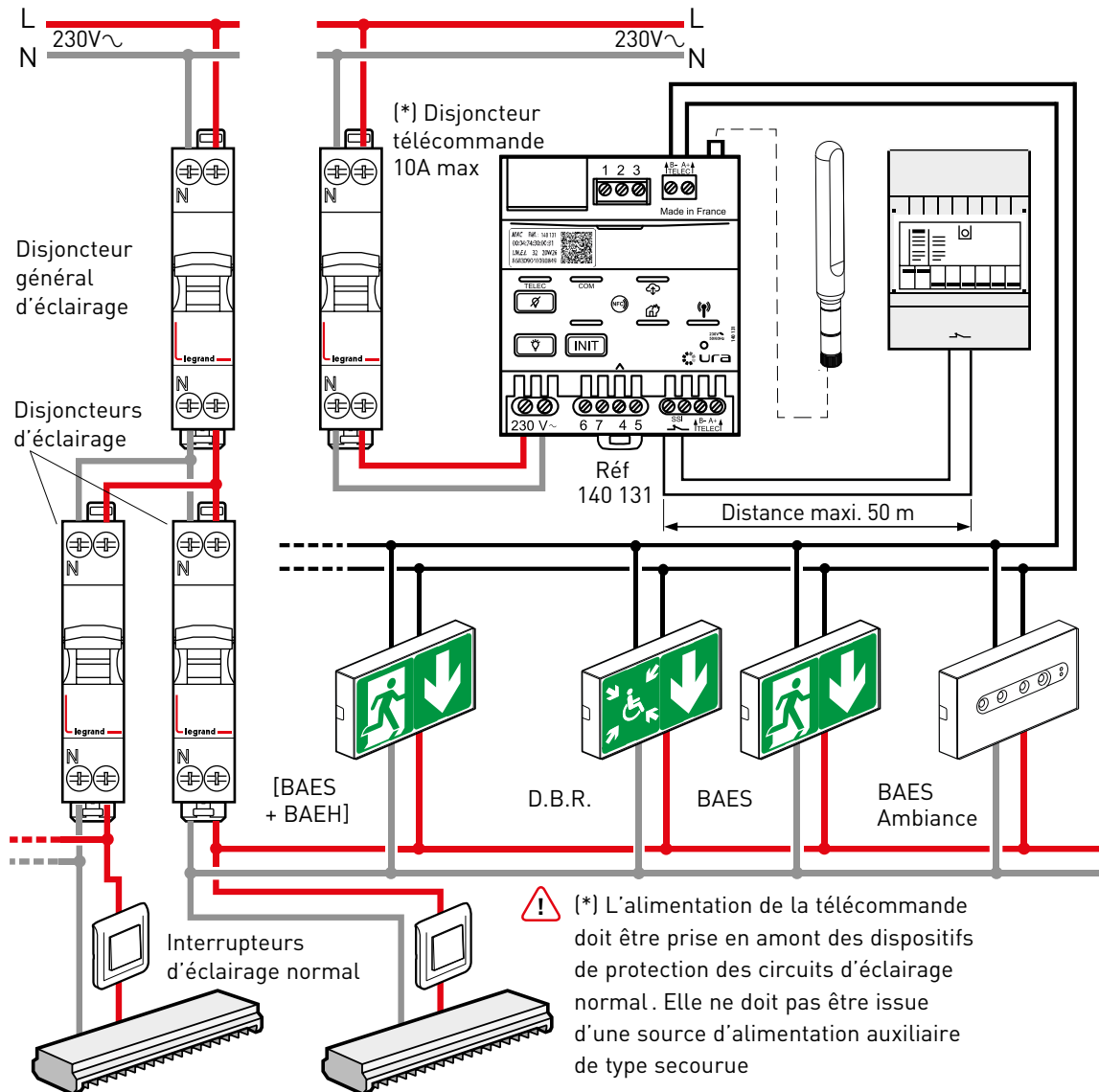

### IMPORTANT :

En cas de déclenchement de l'alarme incendie, la télécommande 140 131 mémorise l'état d'alarme pendant une heure pour éviter la mise en repos accidentelle de la fonction BAES des [BAES + BAEH] en cas de nouvelle coupure d'alimentation générale.

La LED rouge signale la détection de l'ouverture d'un contact et l'état d'alarme incendie ( ).

En cas de réarmement anticipé (<1 heure) de l'alarme incendie (essais, fausse alarme, déclenchement intempestif), désactiver l'état d'alarme de la télécommande en appuyant sur la touche Extinction

Pour éteindre les BAES, un nouvel appui sur la touche extinction est nécessaire.

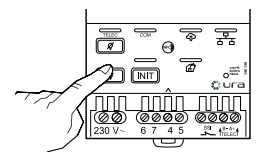

# 140 131 : TÉLÉCOMMANDE BAES SATI CONNECTÉE RADIO

## SCHÉMAS DE RACCORDEMENT (SUITE)

### Installation avec BAES + BAEH et alarme incendie (suite)

#### Fonctionnement BAES + BAEH avec télécommande et une centrale d'alarme incendie

Réf. 119 848, 119 148, 118 248, 118 148, 117 448 et 113 248V

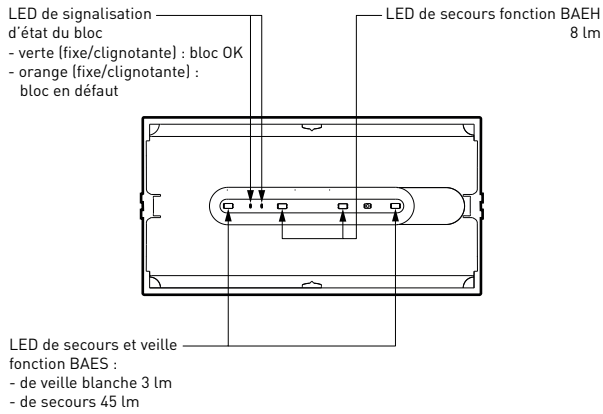

Réf. 119 818, 119 118, 118 218, 118 118, 117 418, 113 218V et 111 318V

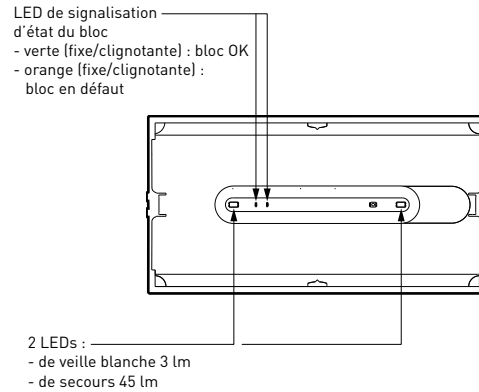

Situation	Etat du bloc	Fonction BAES	Fonction BAEH
Alimentation normale sous tension		Veille	Veille LED BAEH éteinte
Interruption alimentation normale (secteur absent)		Secours	Secours
		5 s ↓ Repos	Secours
Déclenchement alarme incendie (secteur absent)		Secours	Secours
Remise sous tension alimentation normale		Veille	Veille

Situation	Etat du bloc	
Alimentation normale sous tension		Veille
Interruption alimentation normale (secteur absent)		Secours
Remise sous tension alimentation normale		Veille

#### Fonctionnement BAES d'évacuation visibilité augmentée sur déclenchement SSI (alarme incendie)

Situation	Etat du bloc	
Déclenchement alarme incendie (secteur présent)		Clignote durant 15 min. de 3 à 45 lm.
		LEDs allumées à 3 lm
		LEDs allumées à 45 lm

#### Fonctionnement BAES + BAEH visibilité augmentée sur déclenchement SSI (alarme incendie)

Situation	Etat du bloc	
Déclenchement alarme incendie (secteur présent)	Clignote durant 15 min. de 3 à 45 lm.	
		LEDs allumées à 3 lm
		LEDs allumées à 45 lm

## Installation avec coupure de l'éclairage et mise au repos des BAES à distance avec interrupteur à clé ou par automatisme

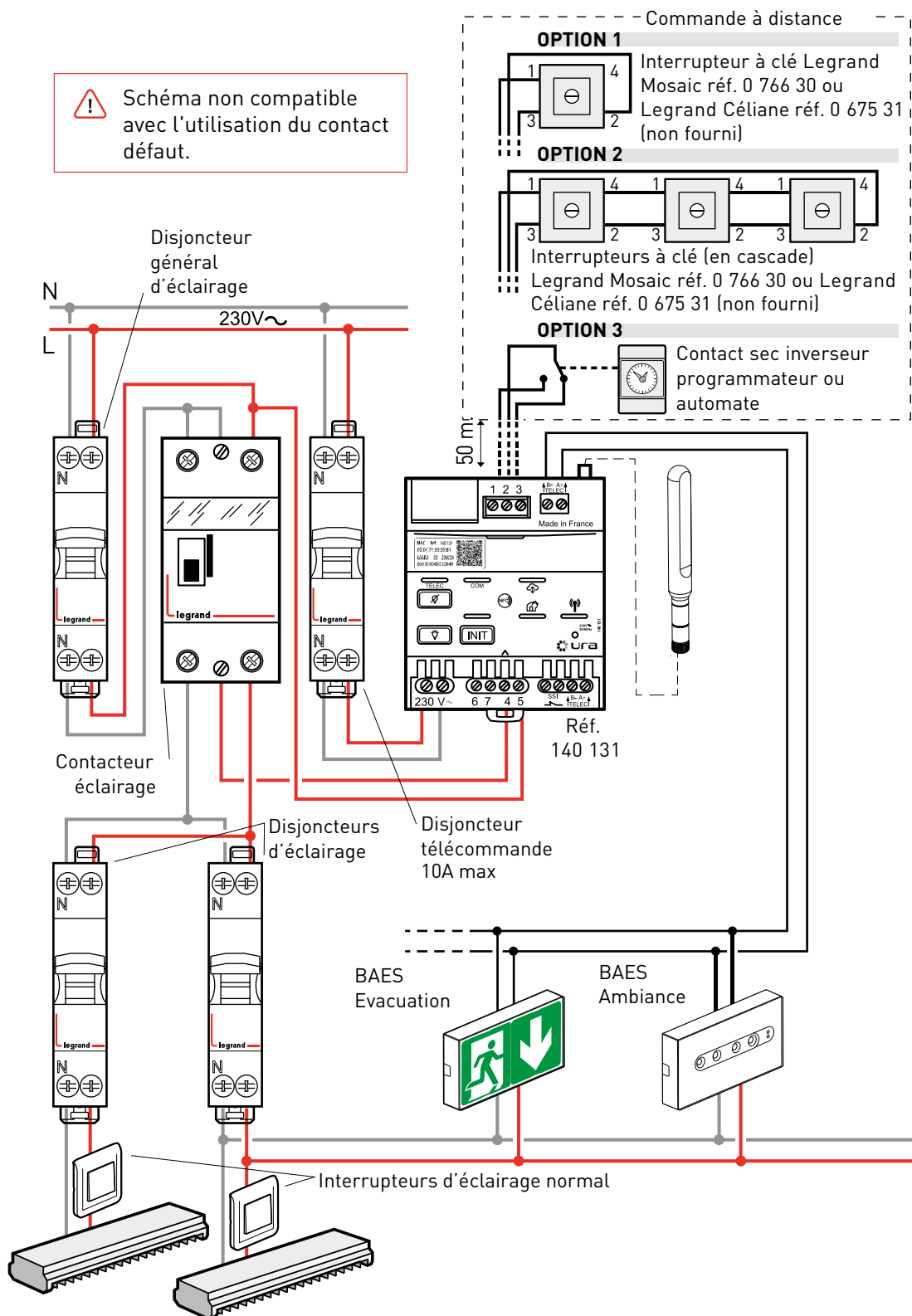



# 140 131 : TÉLÉCOMMANDE BAES SATI CONNECTÉE RADIO

## SCHÉMAS DE RACCORDEMENT (SUITE)

### Installation avec mise au repos automatique des BAES après coupure volontaire de l'éclairage

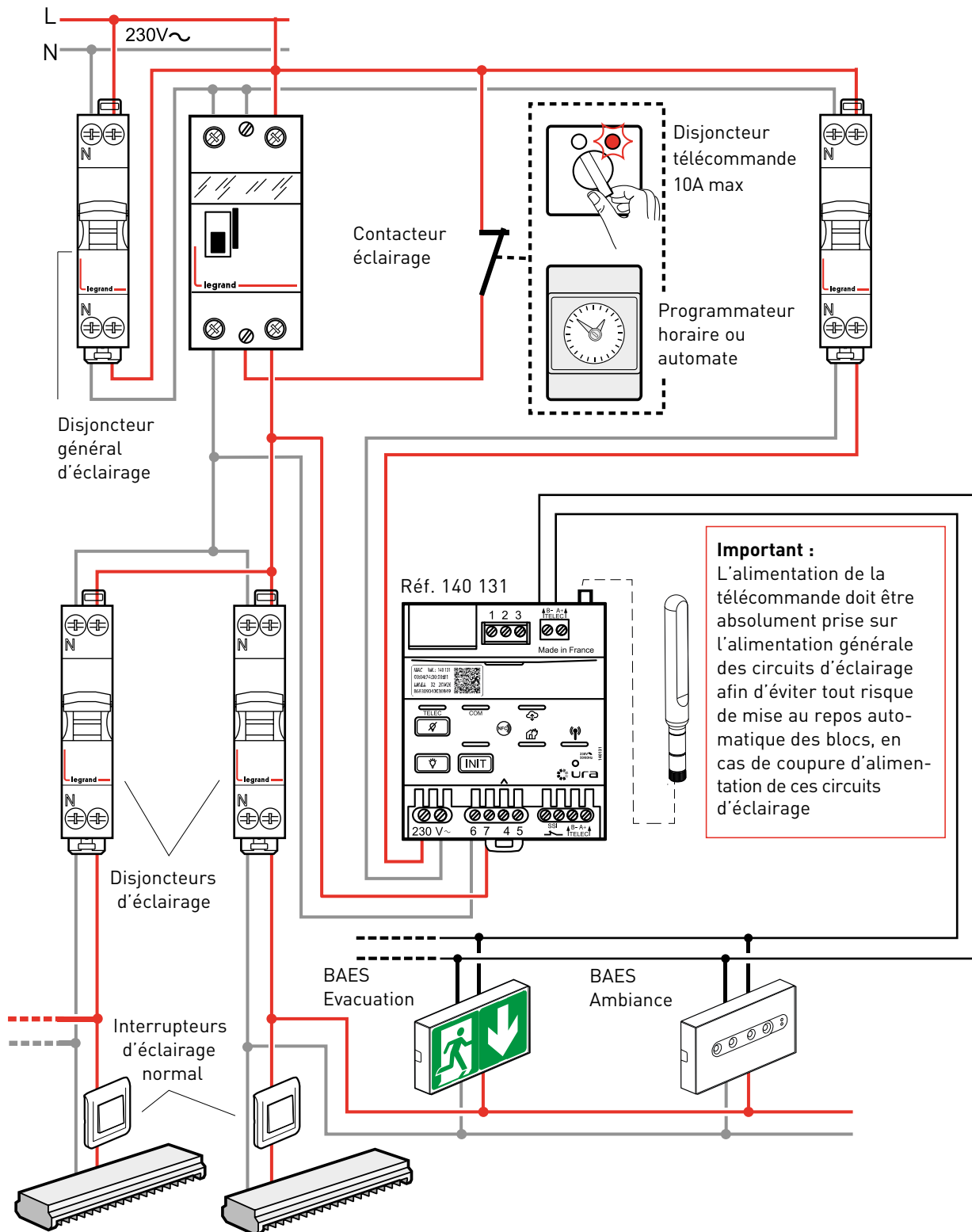

## Installation connectée comportant plus de 63 BAES



L'utilisation de l'inter à clé rend non compatible l'utilisation du contact défaut.

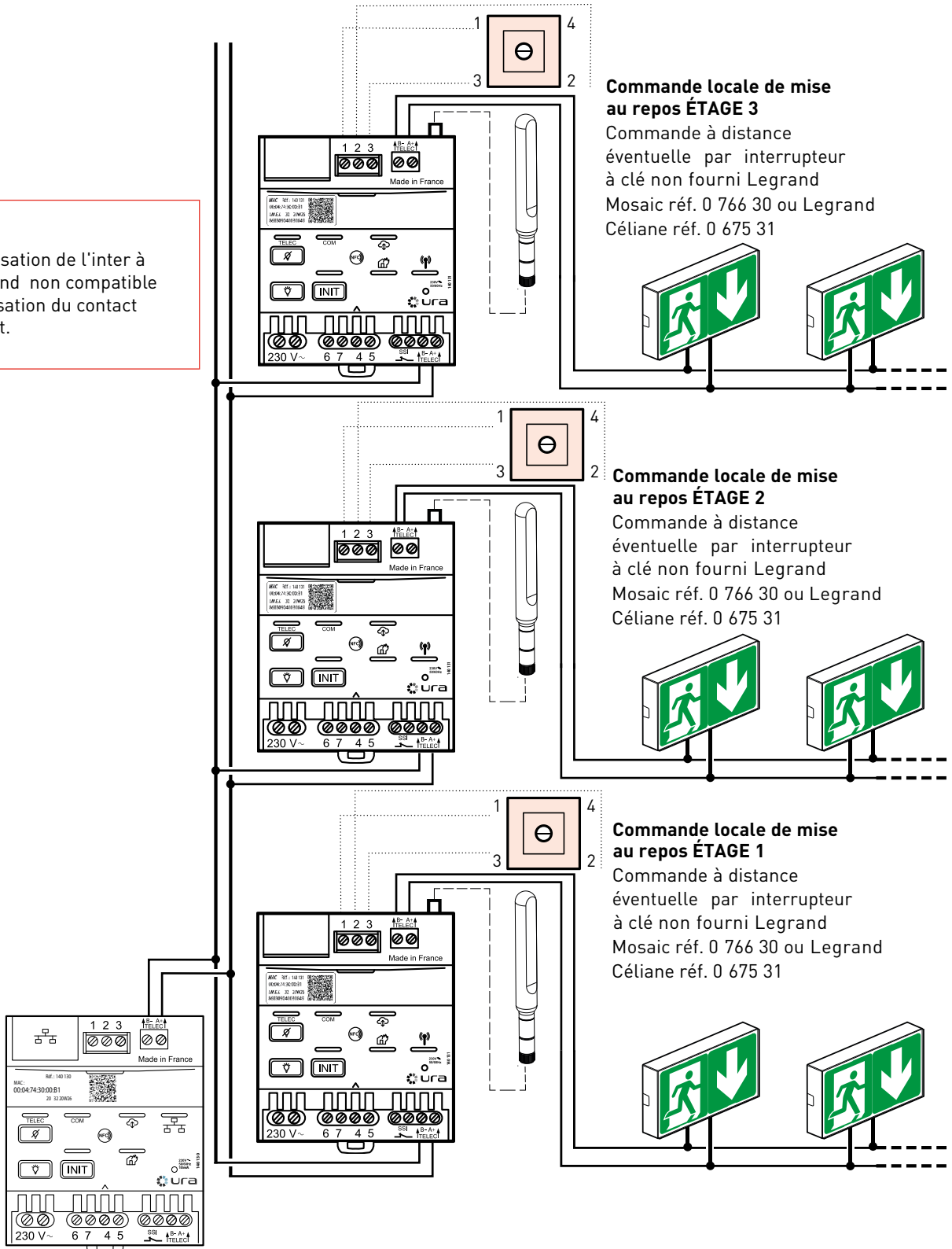

Commande générale de mise au repos de toute l'installation réf. 140 130

# 140 131 : TÉLÉCOMMANDE BAES SATI CONNECTÉE RADIO

## MISE EN ŒUVRE

### Mode surveillé connecté

#### 1. Paramétrage d'une télécommande avec/sans QR code en face avant

Télécommande avec QR CODE

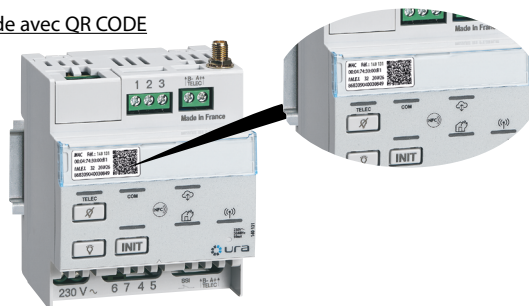

Télécommande sans QR CODE

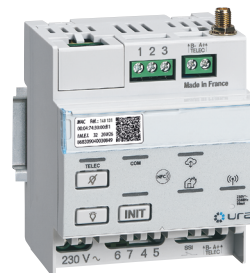

#### 1.1. Installation de l'antenne radio

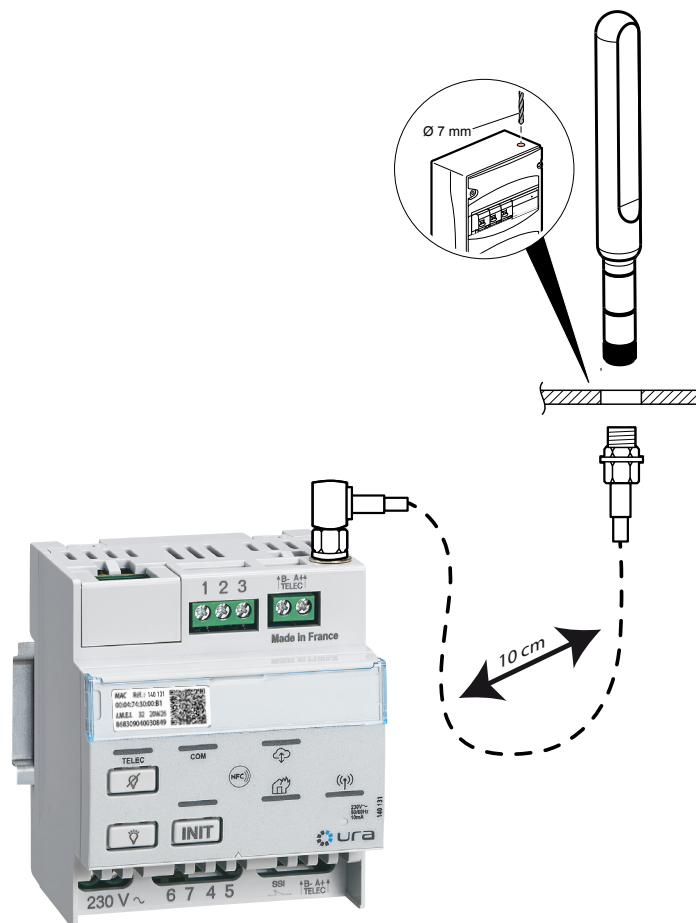

## Mode surveillé connecté (suite)

### 1. Paramétrage d'une télécommande avec/sans QR code en face avant (suite)

#### 1.2. Activation de la surveillance d'état des BAES

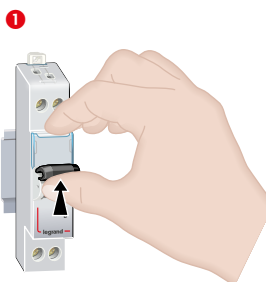

Remettre sous tension la télécommande.



Le voyant COM s'allume.

#### 3 Vérification de l'installation

Faire le tour de l'installation et vérifier sur chaque bloc que le voyant clignote alternativement vert/jaune (sauf pour les blocs qui auraient déjà été initialisés précédemment), sinon vérifier la bonne connexion des fils de télécommande.



#### Recherche automatique des BAES connectés à la télécommande

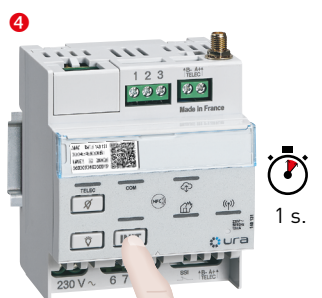

Appuyer brièvement sur la touche 



Le voyant INIT clignote vert/rouge.

Le temps d'attente est fonction du nombre de blocs installés, de quelques minutes jusqu'à 20 minutes maximum pour la capacité maximale de 63 blocs

#### Résultat de la recherche automatique des blocs

**Cas 1 :** le voyant INIT s'allume vert fixe et le voyant COM clignote : la recherche automatique des blocs s'est réalisée avec succès et il n'y a aucun bloc en défaut.



**Cas 2 :** le voyant INIT s'allume en rouge fixe et le voyant COM clignote en vert : la recherche automatique des blocs s'est réalisée avec succès, mais un ou plusieurs blocs sont en défaut.

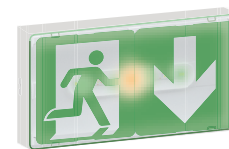

Note : Si le voyant INIT s'allume rouge clignotant, la recherche automatique des blocs n'a pas abouti (plus de 63 blocs ou aucun blocs).

# 140 131 : TÉLÉCOMMANDE BAES SATI CONNECTÉE RADIO

## MISE EN ŒUVRE (SUITE)

### Mode surveillé connecté (suite)

#### 1. Paramétrage d'une télécommande avec/sans QR code en face avant (suite)

##### 1.3. Fonctions de télécommande

Mise au repos secteur absent (pour respecter le Règlement de Sécurité dans les ERP - article EC14)

❶

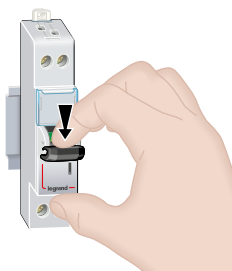

Coupure volontaire du disjoncteur d'éclairage.

❷ Bloc en secours.

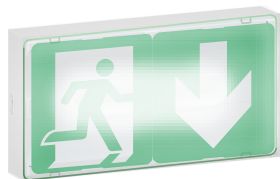

❸ Appui sur touche Extinction

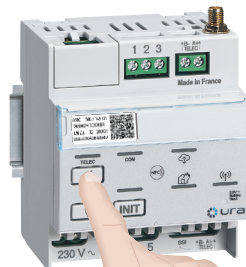

❹



Le voyant TELEC s'allume quelques secondes pour signaler que l'ordre a été transmis.

❺ Le bloc s'éteint : bloc au repos.



❻ Réarmement du disjoncteur d'éclairage.

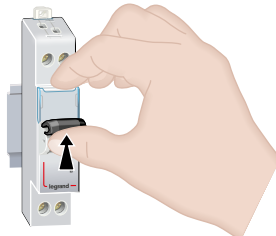

❼ Retour automatique du bloc en veille.



## Mode surveillé connecté (suite)

### 1. Paramétrage d'une télécommande avec/sans QR code en face avant (suite)

#### 1.3. Fonctions de télécommande (suite)

##### Forçage allumage secteur présent

1



Le disjoncteur d'éclairage est en position armé.



Bloc en veille.

2 Appui sur touche Allumage



3 Le voyant TELEC s'allume quelques secondes pour signaler que l'ordre a été transmis.

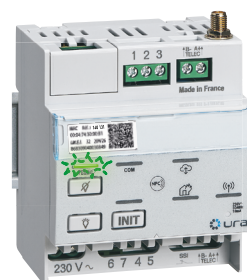

4 Allumage forcé : bloc en forçage.



5 Appui sur touche Extinction



6 Retour automatique du bloc en veille.



# 140 131 : TÉLÉCOMMANDE BAES SATI CONNECTÉE RADIO

## MISE EN ŒUVRE (SUITE)

### Mode surveillé connecté (suite)

#### 1. Paramétrage d'une télécommande avec/sans QR code en face avant (suite)

##### 1.4. Vérification de nombre de blocs surveillés

**i** Cette opération nécessite l'utilisation de la passerelle de configuration Legrand réf. 140 132  
Cette étape permet de vérifier le nombre de blocs surveillés par la télécommande et le nombre de blocs en défaut et seuil de blocs en défaut.

**1** Couper l'alimentation de la télécommande.

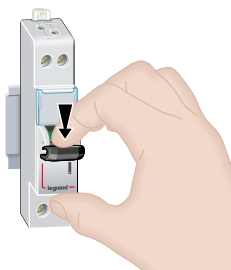

**2** Allumer la passerelle de configuration réf. 140 132.

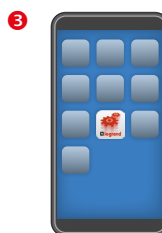
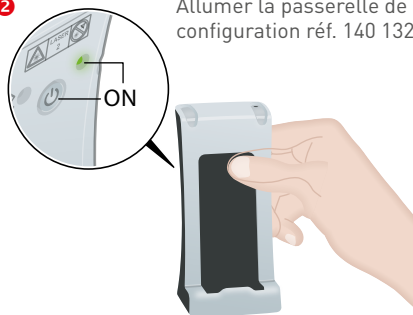

Télécharger l'application Close-Up dans votre Google Play Store ou Apple Store et l'ouvrir

**4** Appairer le smartphone avec la passerelle en Bluetooth. Le voyant de la passerelle s'allume en bleu.

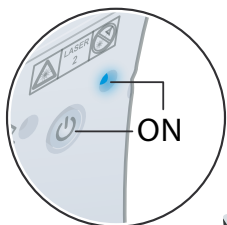

Voyant bleu fixe

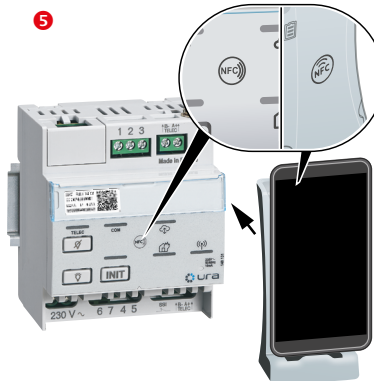
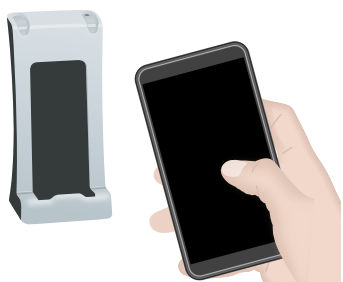

Apposer et maintenir jusqu'à l'étape **10** la passerelle contre la télécommande en collant les 2 logos NFC des 2 produits l'un contre l'autre.

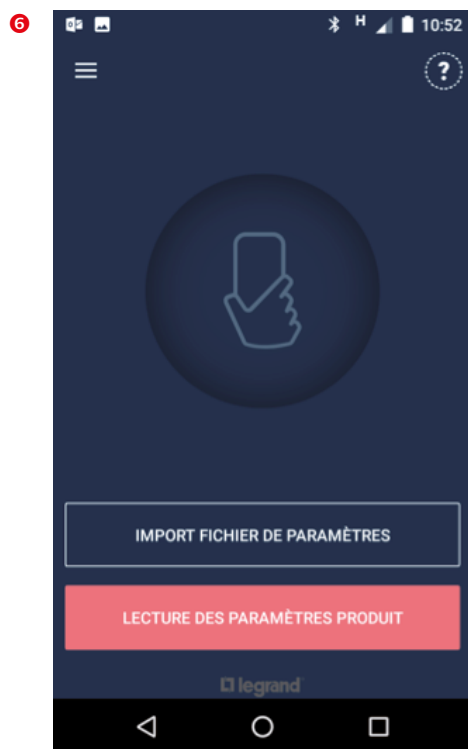

Depuis Close-Up (App smartphone). Appuyer sur "LECTURE DES PARAMÈTRES PRODUIT".





## Mode surveillé connecté (suite)

### 1. Paramétrage d'une télécommande avec/sans QR code en face avant (suite)

#### 1.4. Vérification de nombre de blocs surveillés (suite)

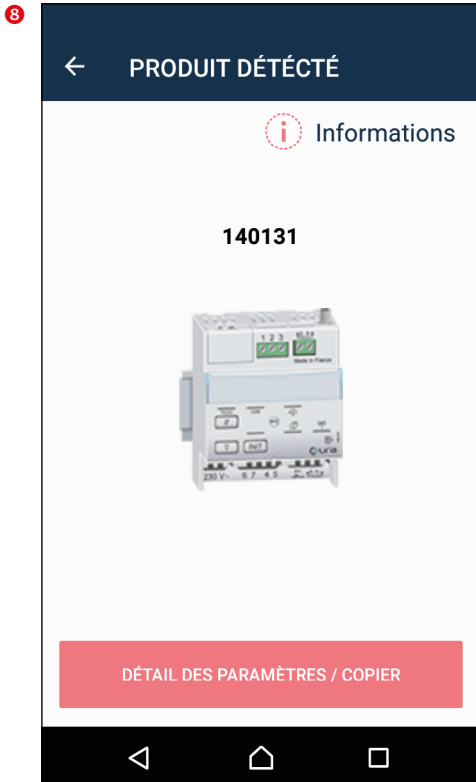

Appuyer sur  
"DÉTAIL DES PARAMÈTRES / COPIER"

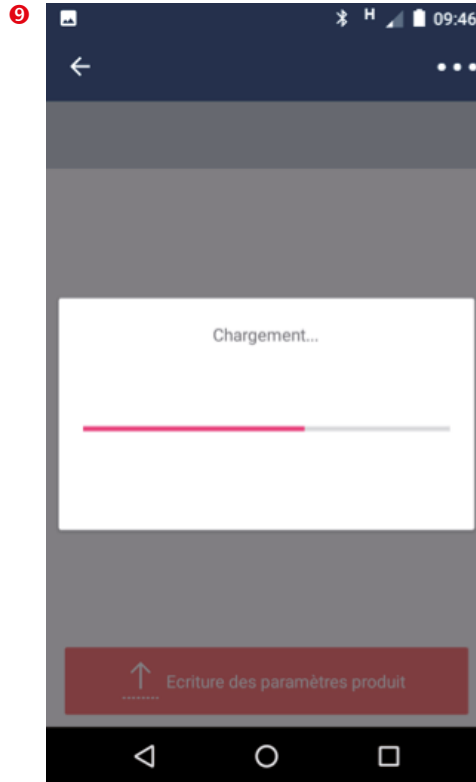

⚠ Vérifier que la passerelle est toujours en contact avec la télécommande.



Vérifier que le nombre de blocs (4 dans cet exemple) est bien conforme au nombre de blocs de l'installation.

En cas de différence entre les données affichées et les blocs de votre installation, se reporter au chapitre [Gestion des anomalies](#) [p. 43].

# 140 131 : TÉLÉCOMMANDE BAES SATI CONNECTÉE RADIO

## MISE EN ŒUVRE (SUITE)

### Mode surveillé connecté (suite)

#### 1. Paramétrage d'une télécommande avec/sans QR code en face avant (suite)

##### 1.5. Réglage du seuil d'alerte (Ouverture du contact défaut et allumage du voyant rouge)



Appuyer sur "Seuil de défaut (alerte)"

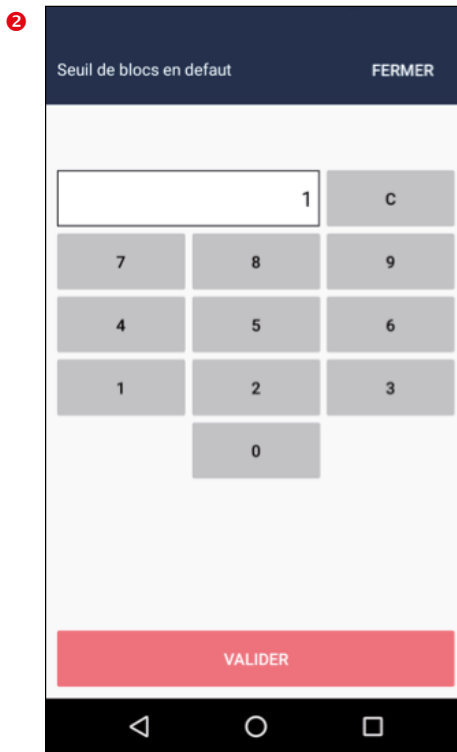

Modifier si besoin le seuil, par défaut [2]



Appuyer sur "Ecriture des paramètres produit".

4 Le succès du transfert est matérialisé par l'écran suivant :

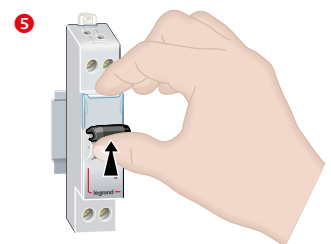
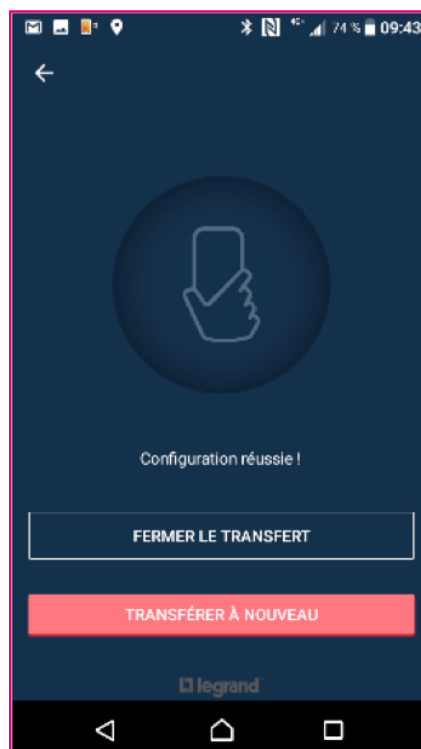

Remettre sous tension la télécommande.

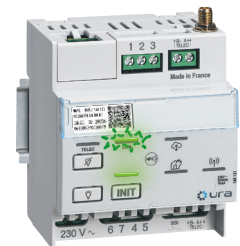

La télécommande revient à son état initial.

⚠ Vérifier que la passerelle est en contact avec la télécommande.

## Mode surveillé connecté (suite)



### 2. Connexion d'une télécommande avec QR code en face avant

#### 2.1. Activation en 3 clics de la connexion de la télécommande

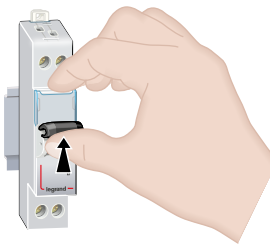
1



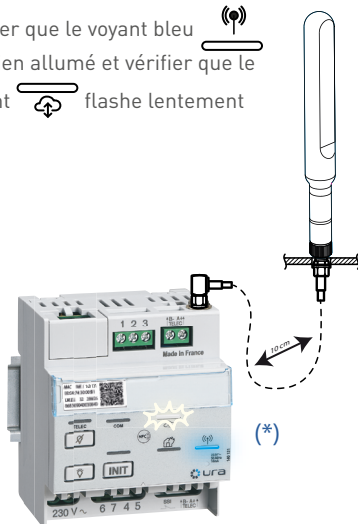

Mettre sous tension la télécommande  
Vérification de la connexion au réseau 4G

2 Vérifier que le voyant bleu  est bien allumé et vérifier que le voyant  flashe lentement



3 Sinon se rapporter au chapitre Gestion des anomalies (p. 44)

4 Appuyer longuement sur la touche  de la télécommande (environ 5 secondes) jusqu'à ce que le voyant  clignote rapidement

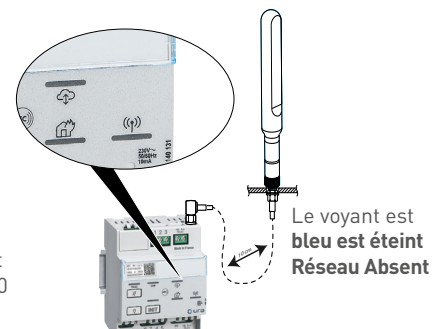
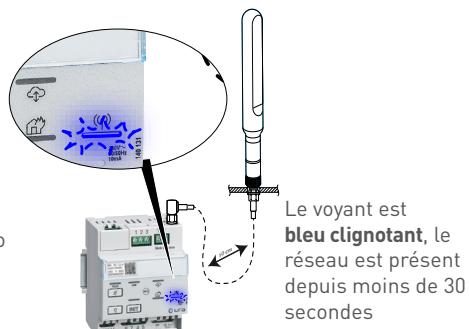
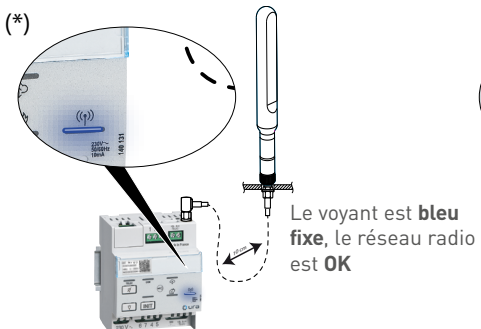
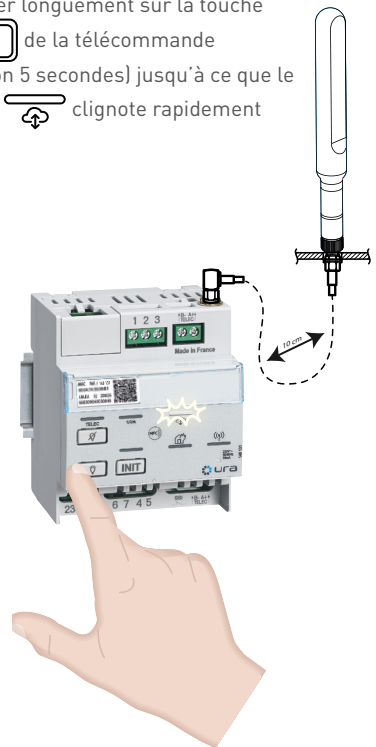

# 140 131 : TÉLÉCOMMANDE BAES SATI CONNECTÉE RADIO

## MISE EN ŒUVRE (SUITE)

### Mode surveillé connecté (suite)

#### 2. Connexion d'une télécommande avec QR code en face avant (suite)

##### 2.1. Activation en 3 clics de la connexion de la télécommande (suite)

Vous disposez alors de 15 minutes à partir du clignotement rapide du voyant  pour effectuer les opérations ci-dessous :

1 Lire le QR code<sup>(1)</sup> sur le porte étiquette de la télécommande avec l'appareil photo de votre smartphone (sans le prendre en photo), ou avec une application de lecture de QR code (téléchargeable dans votre Google Play Store ou Apple Store), jusqu'à l'affichage à l'écran du lien vers un formulaire d'enregistrement de votre télécommande.

Si votre smartphone n'est pas connecté à internet à l'endroit où est installée la télécommande, trouver un endroit où votre smartphone pourra se connecter à internet et lire le QR Code en haut à gauche de la première page de la notice.

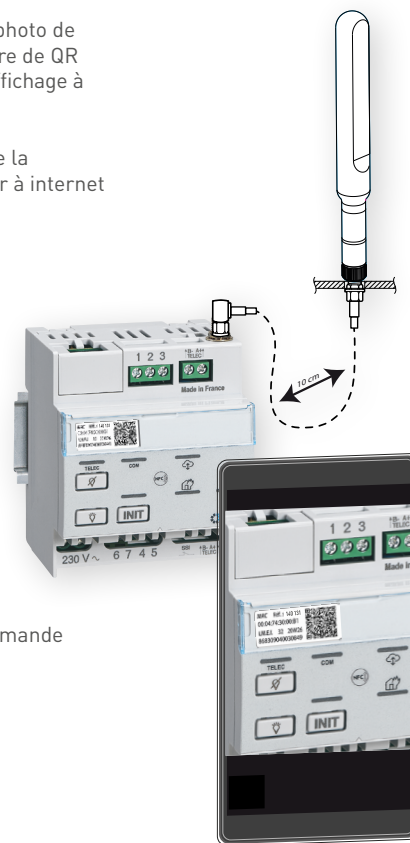

2 Cliquer sur le lien pour ouvrir le formulaire d'enregistrement de la télécommande

## MISE EN ŒUVRE (SUITE)

### Mode surveillé connecté (suite)

#### 2. Connexion d'une télécommande avec QR code en face avant (suite)

##### 2.1. Activation en 3 clics de la connexion de la télécommande (suite)

- ➊ S'authentifier avec un compte existant ou créer un nouveau compte

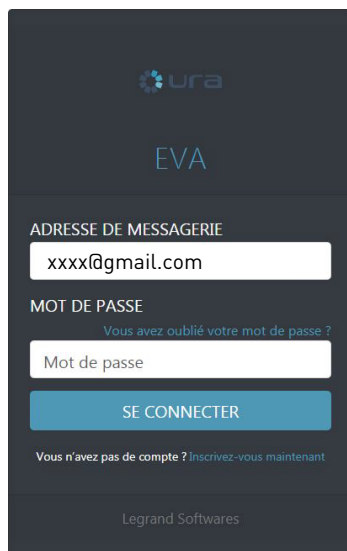

ura  
EVA

ADRESSE DE MESSAGERIE

MOT DE PASSE  
Vous avez oublié votre mot de passe ?

**SE CONNECTER**

Vous n'avez pas de compte ? Inscrivez-vous maintenant

Legrand Softwares

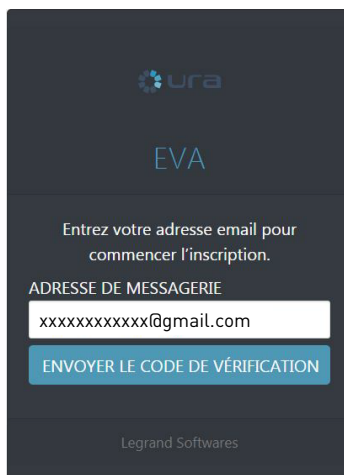

ura  
EVA

Entrez votre adresse email pour commencer l'inscription.

ADRESSE DE MESSAGERIE

**ENVOYER LE CODE DE VÉRIFICATION**

Legrand Softwares

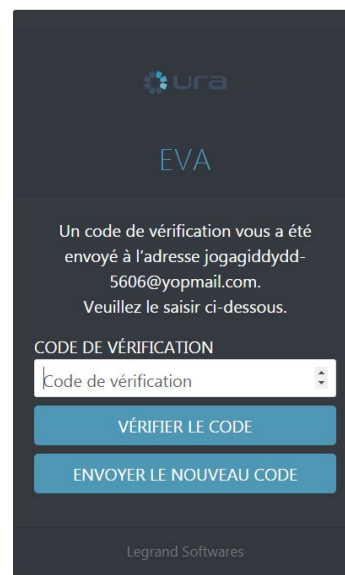

ura  
EVA

Un code de vérification vous a été envoyé à l'adresse jogagiddydd-5606@yopmail.com. Veuillez le saisir ci-dessous.

CODE DE VÉRIFICATION

**VÉRIFIER LE CODE**

**ENVOYER LE NOUVEAU CODE**

Legrand Softwares

Renseigner le login et mot de passe du compte URA. Sinon procéder à la création d'un compte.

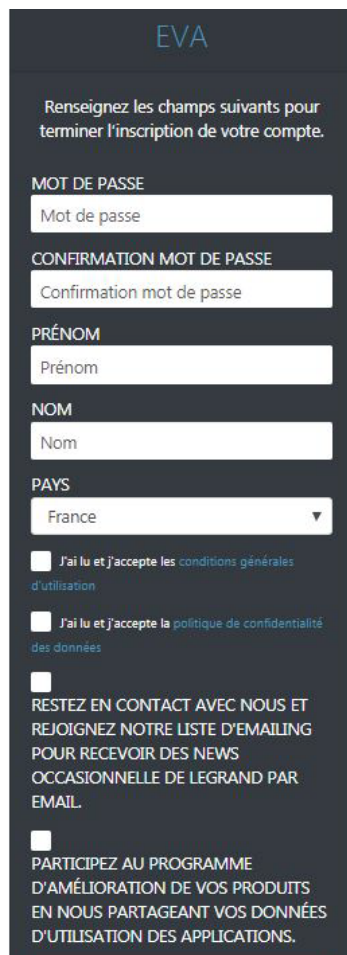

ura  
EVA

Renseignez les champs suivants pour terminer l'inscription de votre compte.

MOT DE PASSE

CONFIRMATION MOT DE PASSE

PRÉNOM

NOM

PAYS

J'ai lu et j'accepte les conditions générales d'utilisation

J'ai lu et j'accepte la politique de confidentialité des données

RESTEZ EN CONTACT AVEC NOUS ET REJOIGNEZ NOTRE LISTE D'EMAILING POUR RECEVOIR DES NEWS OCCASIONNELLE DE LEGRAND PAR EMAIL.

PARTICIPEZ AU PROGRAMME D'AMÉLIORATION DE VOS PRODUITS EN NOUS PARTAGEANT VOS DONNÉES D'UTILISATION DES APPLICATIONS.

# 140 131 : TÉLÉCOMMANDE BAES SATI CONNECTÉE RADIO

## MISE EN ŒUVRE (SUITE)

### Mode surveillé connecté (suite)

#### 2. Connexion d'une télécommande avec QR code en face avant (suite)

##### 2.1. Activation en 3 clics de la connexion de la télécommande (suite)

4 Ajouter un nouveau site et lui donner un nom, ou sélectionner un site existant, dans lequel la télécommande a été installée

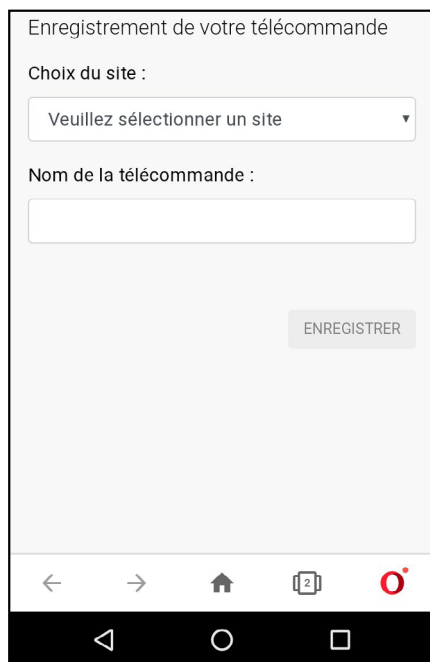

- 5 Donner un nom à la télécommande si besoin
- 6 Cliquer sur ENREGISTRER

7 Si le voyant  s'arrête de clignoter et reste allumé en permanence, l'opération de connexion de la télécommande s'est réalisée avec succès



Sinon suivre les indications du chapitre [Gestion des anomalies](#) (p. 43).

## Mode surveillé connecté (suite)

### 2. Connexion d'une télécommande avec QR code en face avant (suite)

#### 2.2. Activation de la connexion de la télécommande depuis la Web App URA EVA

- 1 Ouvrir le site internet URA EVA en scannant le QR code ci-dessous.



- i** Pour installer l'application internet URA EVA avec les autres applications de votre smartphone, cliquer sur "Installer l'application" sur la page d'accueil et d'authentification

Ou saisir sur le navigateur internet du smartphone, PC ou tablette l'adresse URL suivante : <https://eva.ura.fr>. (compatible avec les navigateurs internet Firefox, Chrome et Edge)

- 2 Créer un compte URA ou s'authentifier avec un compte existant



Cliquer sur  
"SE CONNECTER / S'ENREGISTRER"

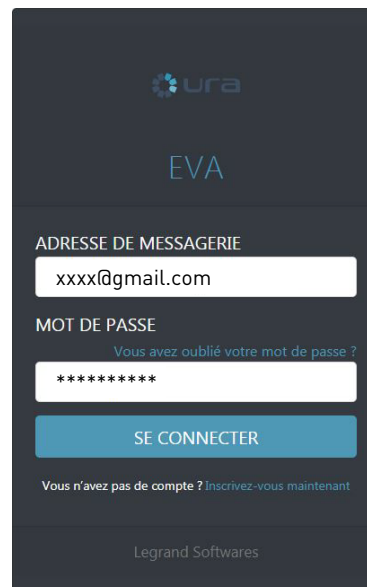

Renseigner le login et mot de passe du compte URA.  
Sinon procéder à la création d'un compte.



# 140 131 : TÉLÉCOMMANDE BAES SATI CONNECTÉE RADIO

## MISE EN ŒUVRE (SUITE)

### Mode surveillé connecté (suite)

#### 2. Connexion d'une télécommande avec QR code en face avant (suite)

##### 2.2. Activation de la connexion de la télécommande depuis la Web App URA EVA (suite)

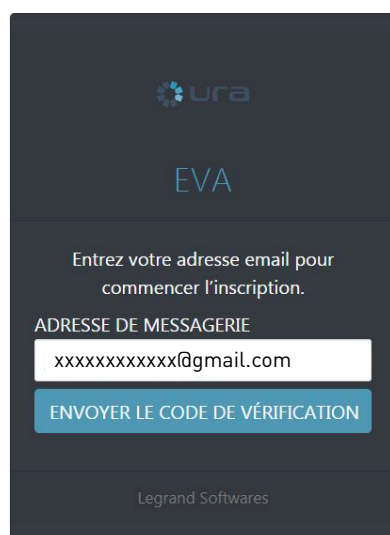

ura

EVA

Entrez votre adresse email pour commencer l'inscription.

ADRESSE DE MESSAGERIE

xxxxxxxxxxx@gmail.com

ENVOYER LE CODE DE VÉRIFICATION

Legrand Softwares

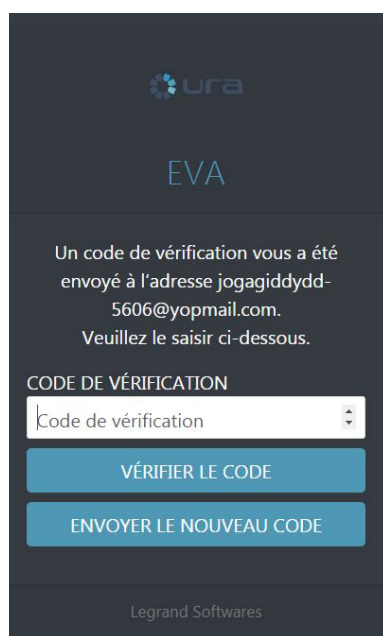

ura

EVA

Un code de vérification vous a été envoyé à l'adresse jogagiddydd-5606@yopmail.com. Veuillez le saisir ci-dessous.

CODE DE VÉRIFICATION

Code de vérification

VÉRIFIER LE CODE

ENVOYER LE NOUVEAU CODE

Legrand Softwares

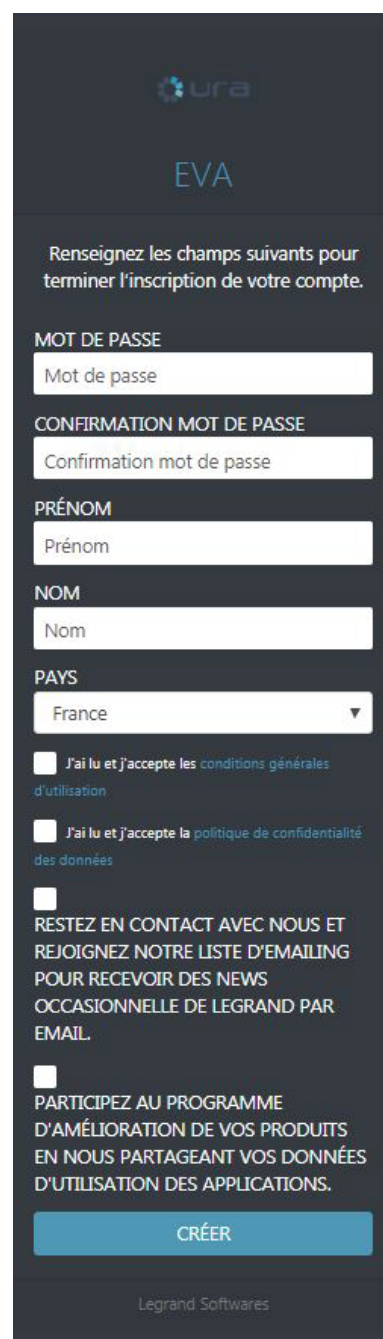

ura

EVA

Renseignez les champs suivants pour terminer l'inscription de votre compte.

MOT DE PASSE

Mot de passe

CONFIRMATION MOT DE PASSE

Confirmation mot de passe

PRÉNOM

Prénom

NOM

Nom

PAYS

France

J'ai lu et j'accepte les conditions générales d'utilisation

J'ai lu et j'accepte la politique de confidentialité des données

RESTEZ EN CONTACT AVEC NOUS ET REJOIGNEZ NOTRE LISTE D'EMAILING POUR RECEVOIR DES NEWS OCCASIONNELLE DE LEGRAND PAR EMAIL.

PARTICIPEZ AU PROGRAMME D'AMÉLIORATION DE VOS PRODUITS EN NOUS PARTAGEANT VOS DONNÉES D'UTILISATION DES APPLICATIONS.

CRÉER

Legrand Softwares

## Mode surveillé connecté (suite)

### 2. Connexion d'une télécommande avec QR code en face avant (suite)

#### 2.2. Activation de la connexion de la télécommande depuis la Web App URA EVA (suite)

3 Créer un site ou sélectionner un site existant.

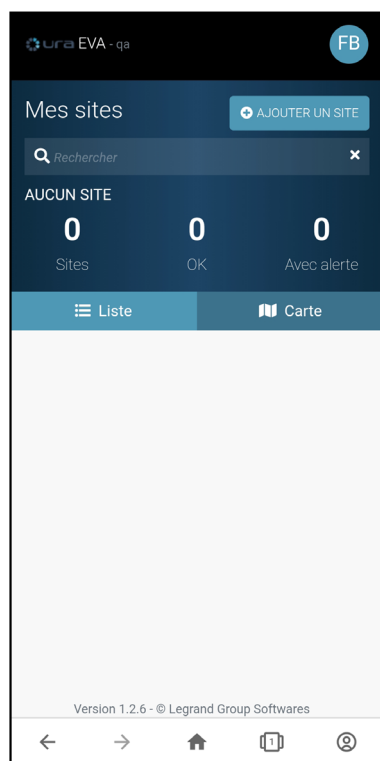

4 Renseigner les informations sur le site, en cas de création de nouveau site.

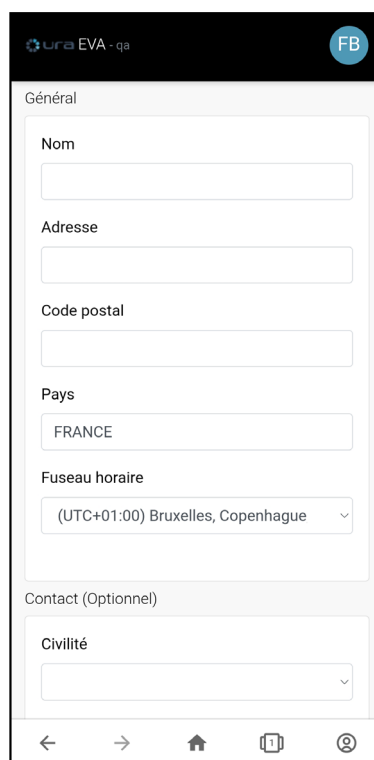

Général

Nom

Adresse

Code postal

Pays

FRANCE

Fuseau horaire

(UTC+01:00) Bruxelles, Copenhague

Contact (Optionnel)

Civilité

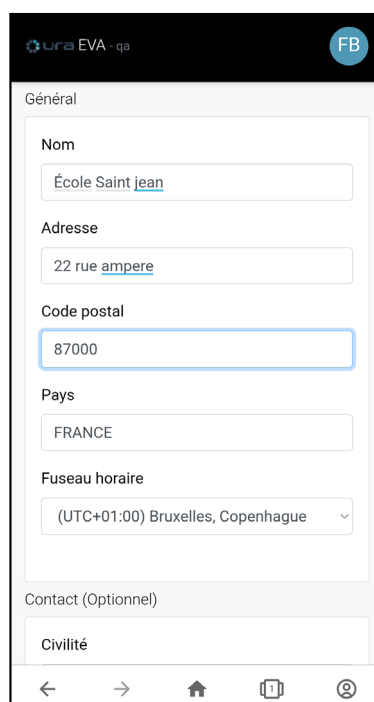

Général

Nom

École Saint jean

Adresse

22 rue ampere

Code postal

87000

Pays

FRANCE

Fuseau horaire

(UTC+01:00) Bruxelles, Copenhague

Contact (Optionnel)

Civilité

# 140 131 : TÉLÉCOMMANDE BAES SATI CONNECTÉE RADIO

## MISE EN ŒUVRE (SUITE)

### Mode surveillé connecté (suite)

#### 2. Connexion d'une télécommande avec QR code en face avant (suite)

##### 2.2. Activation de la connexion de la télécommande depuis la Web App URA EVA (suite)

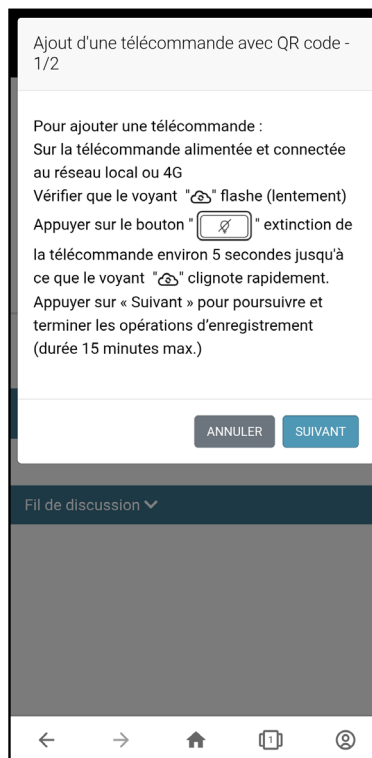
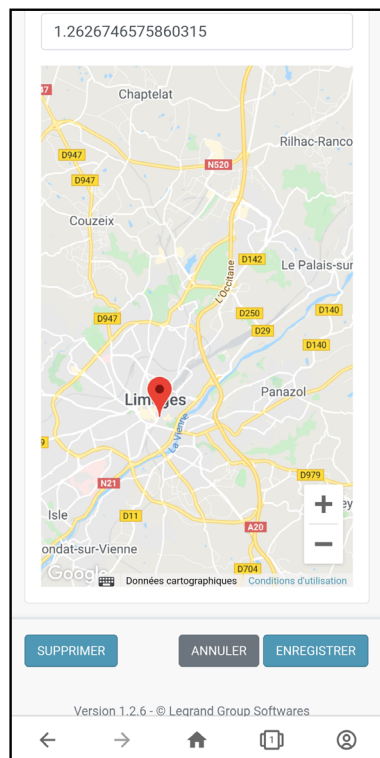

5 Cliquer sur "Ajouter" dans la liste des télécommandes du site.



## Mode surveillé connecté (suite)

### 2. Connexion d'une télécommande avec QR code en face avant (suite)

#### 2.2. Activation de la connexion de la télécommande depuis la Web App URA EVA (suite)

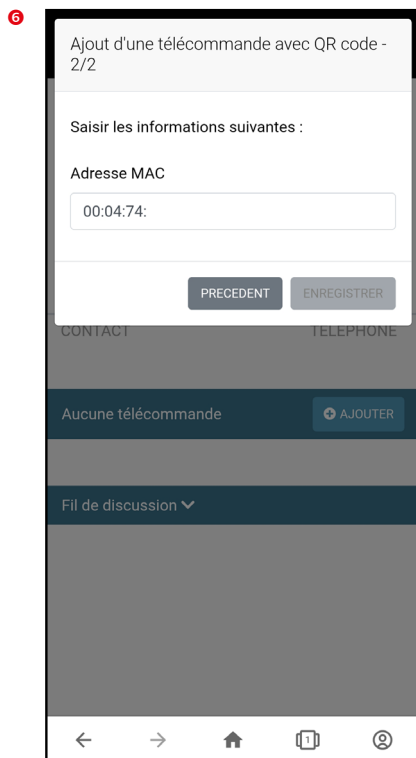

7 Saisir à l'écran la deuxième partie de l'adresse MAC de la télécommande inscrite à gauche du QR code sur l'étiquette de la télécommande (ou en haut de la première page de la notice).

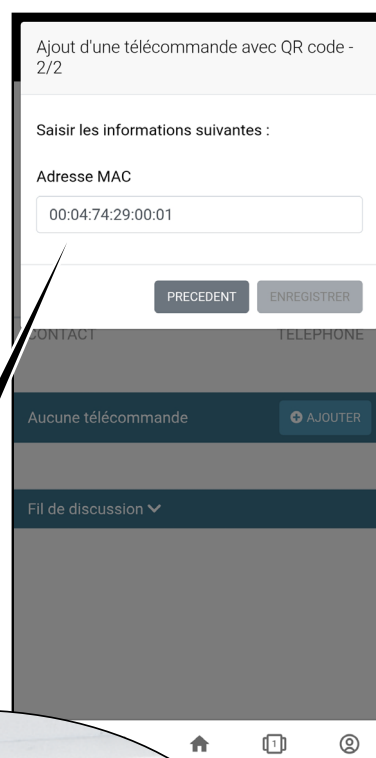

# 140 131 : TÉLÉCOMMANDE BAES SATI CONNECTÉE RADIO

## MISE EN ŒUVRE (SUITE)

### Mode surveillé connecté (suite)

#### 2. Connexion d'une télécommande avec QR code en face avant (suite)

##### 2.2. Activation de la connexion de la télécommande depuis la Web App URA EVA (suite)

⑨ La télécommande a été enregistrée avec succès.

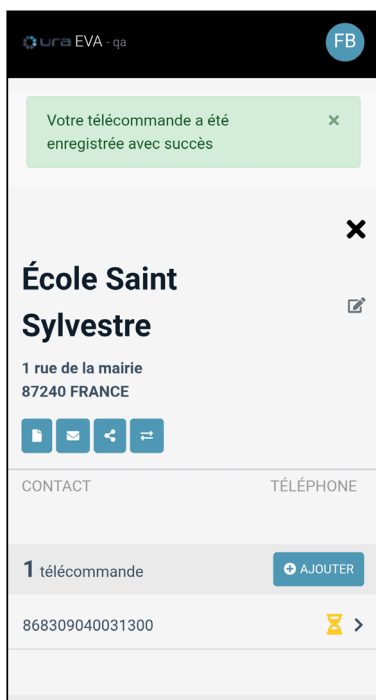

⑩ La télécommande apparaît désormais dans le site



⑩ Le voyant  s'arrête de clignoter et reste allumé en permanence.



## Mode surveillé connecté (suite)

### 3. Connexion d'une télécommande sans QR code en face avant

#### 3.1. Activation de la connexion de la télécommande

##### Vérification de la connexion du réseau 4G

1

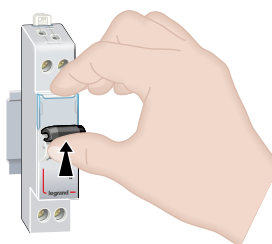

Mettre sous tension la télécommande

2

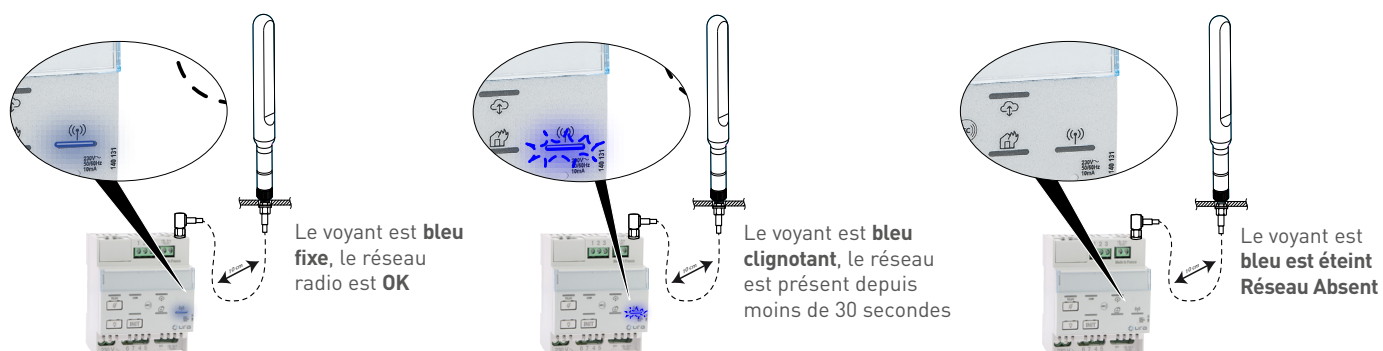

3 Sinon se rapporter au chapitre Gestion des anomalies (p. 43)

# 140 131 : TÉLÉCOMMANDE BAES SATI CONNECTÉE RADIO

## MISE EN ŒUVRE (SUITE)

### Mode surveillé connecté (suite)

#### 3. Connexion d'une télécommande sans QR code en face avant (suite)

##### 3.1. Activation de la connexion de la télécommande (suite)

##### 3.1.1. S'authentifier avec un compte cloud Ura

Ouvrir l'application URA EVA sur smartphone, PC ou tablette : <https://eva.ura.fr>.  
Compatible avec Firefox, Chrome et Edge

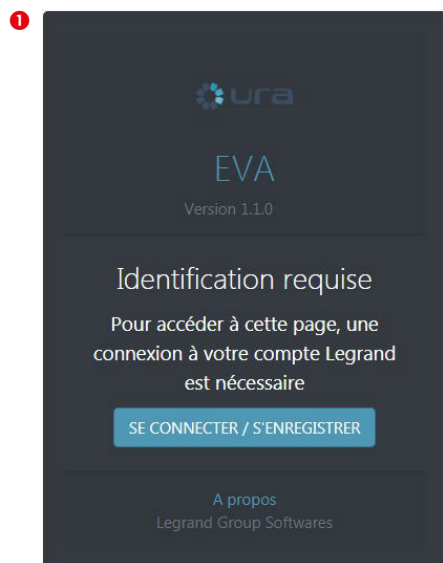

Cliquer sur  
"SE CONNECTER / S'ENREGISTRER"

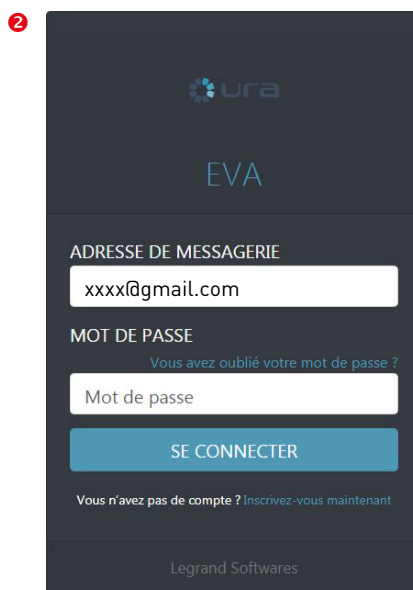

Renseigner le login et mot de passe du  
compte Legrand.  
Sinon, procéder à la création d'un  
compte

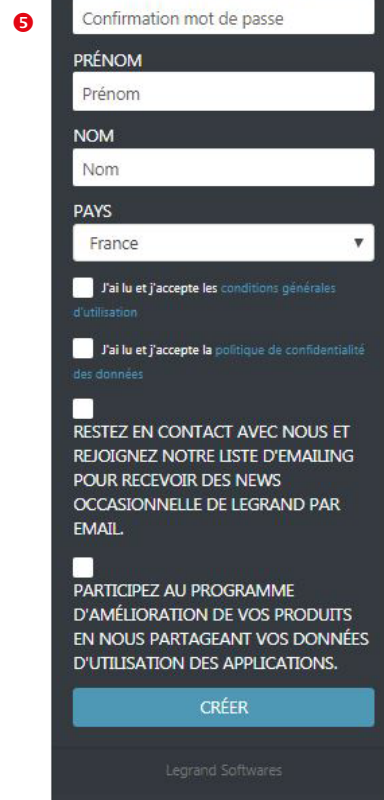
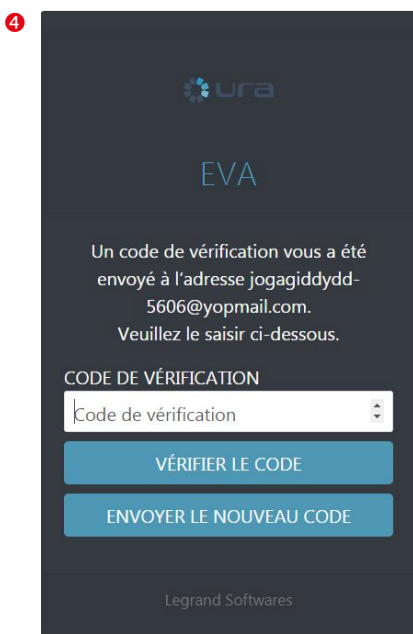
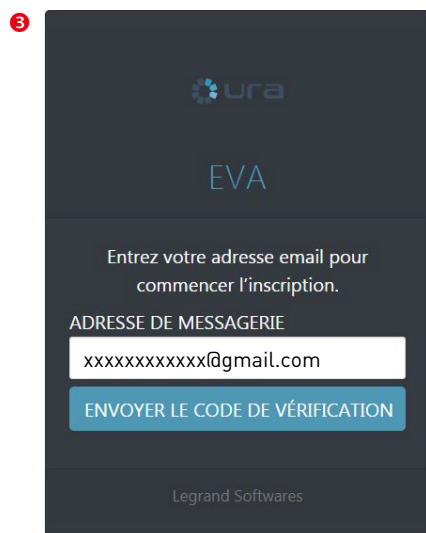



---

## Mode surveillé connecté (suite)

### 3. Connexion d'une télécommande sans QR code en face avant (suite)

#### 3.1. Activation de la connexion de la télécommande (suite)

##### 3.1.1. S'authentifier avec un compte cloud Legrand (suite)

Une fois connecté sur l'application URA EVA, accepter les conditions générales d'utilisation de la Web App et la politique de confidentialité.

Vue du compte sans site créé.

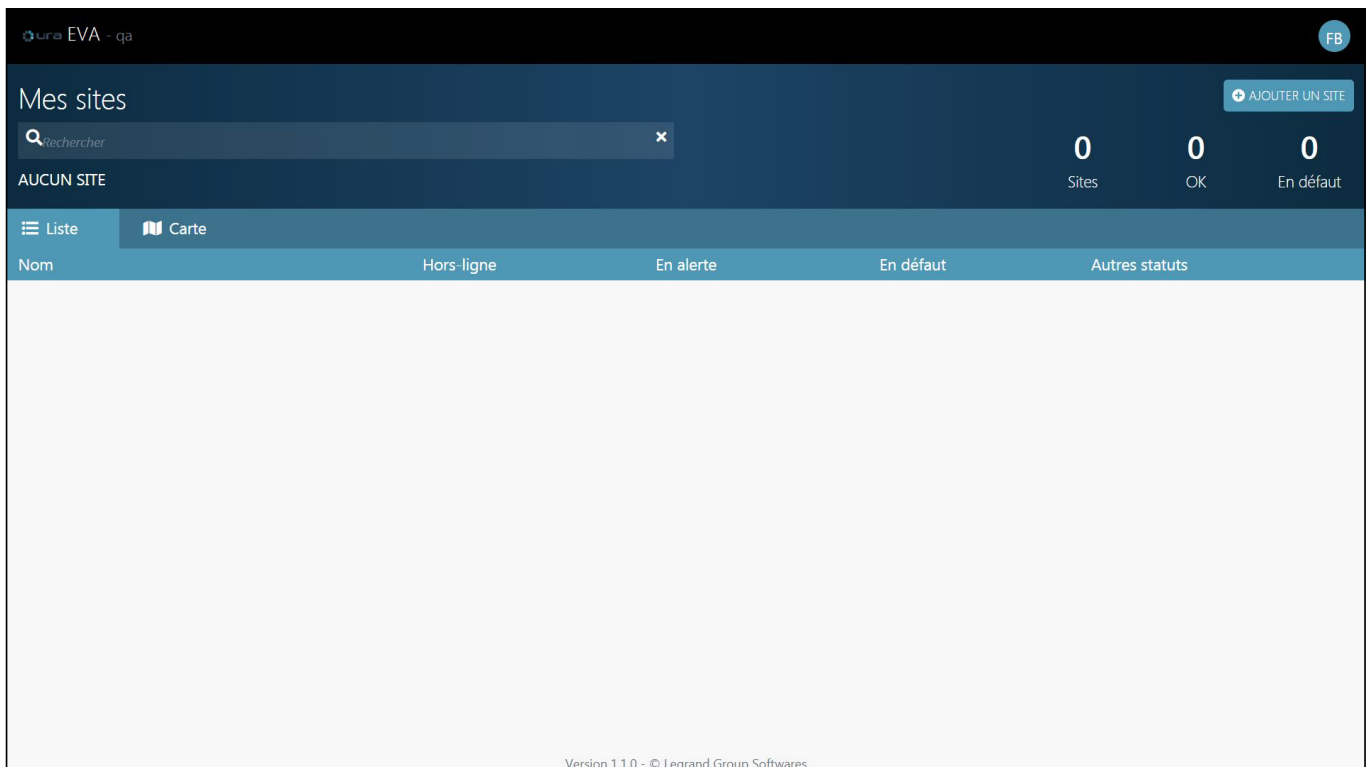

# 140 131 : TÉLÉCOMMANDE BAES SATI CONNECTÉE RADIO

## MISE EN ŒUVRE (SUITE)

### Mode surveillé connecté (suite)

#### 3. Connexion d'une télécommande sans QR code en face avant (suite)

##### 3.1. Activation de la connexion de la télécommande (suite)

##### 3.1.2. Ajouter un site

Une fois connecté sur l'application URA EVA, accepter les conditions générales d'utilisation de la Web App et la politique de confidentialité.

URA EVA - qa

**Général**

Nom  
Ecole de Compreignac

Adresse  
12 rue Martin Nadaud

Code postal  
87200

Pays  
FRANCE

Fuseau horaire  
(UTC+01:00) Bruxelles, Copenhague, Madrid, Paris

**Contact (Optionnel)**

Civilité  
Mme

Prénom  
Nicole

Nom  
Dupuis

Numéro de téléphone  
0555555555

**Géolocalisation (Optionnel)**

Latitude  
45.99372621332366

Longitude  
1.2728476277097798

SUPPRIMER ANNULER ENREGISTRER

Compléter les informations sur ce site.

Vue avec un site créé sans télécommande associée.

URA EVA - qa

Mes sites

Rechercher

1 SITE

1 Sites 1 OK 0 En défaut

Nom	Hors-ligne	En alerte	En défaut	Autres statuts
Ecole de Compreignac			1 OK	0 En défaut

Version 1.1.0 - © Legrand Group Softwares

## Mode surveillé connecté (suite)

### 3. Connexion d'une télécommande sans QR code en face avant (suite)

#### 3.1. Activation de la connexion de la télécommande (suite)

##### 3.1.3. Partager le site

Pour autoriser une personne tierce à enregistrer une télécommande dans le site créé, partager l'accès au site avec cette personne.

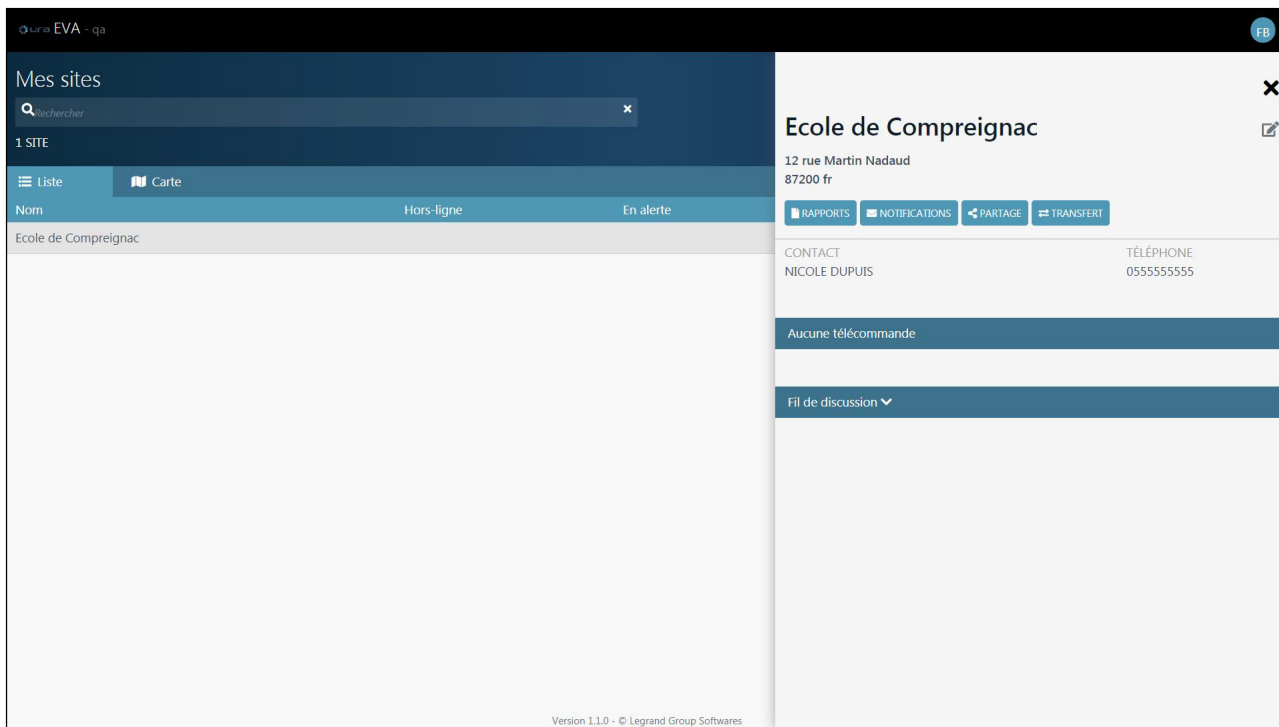

Cliquer sur PARTAGE.

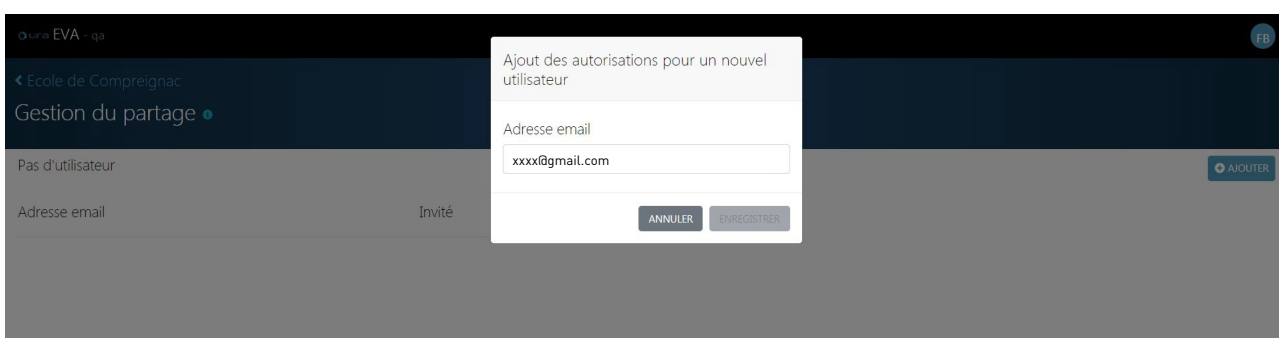

- Renseigner l'adresse courriel ou email.
  - Cliquer sur ENREGISTRER.
- Un mail d'invitation est envoyé.

Si la personne invitée n'a pas de compte URA, elle devra en créer un (p. 30)

# 140 131 : TÉLÉCOMMANDE BAES SATI CONNECTÉE RADIO

## MISE EN ŒUVRE (SUITE)

### Mode surveillé connecté (suite)

#### 3. Connexion d'une télécommande sans QR code en face avant (suite)

##### 3.1. Activation de la connexion de la télécommande (suite)

##### 3.1.4. Activation de la connexion Cloud

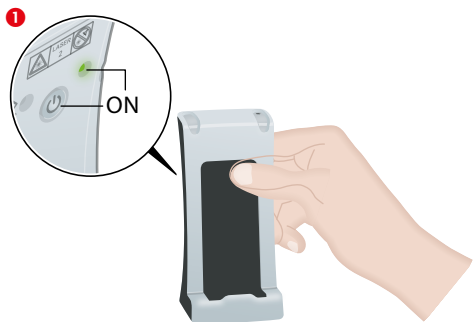

Allumer la passerelle de configuration réf. 140 132.

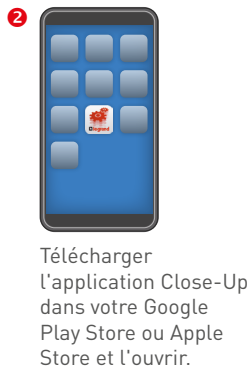

Télécharger l'application Close-Up dans votre Google Play Store ou Apple Store et l'ouvrir.

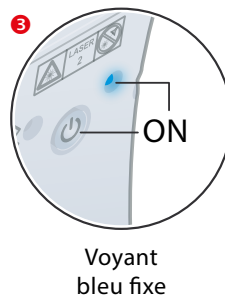

Appairer le smartphone avec la passerelle en Bluetooth. Le voyant de la passerelle s'allume en bleu.

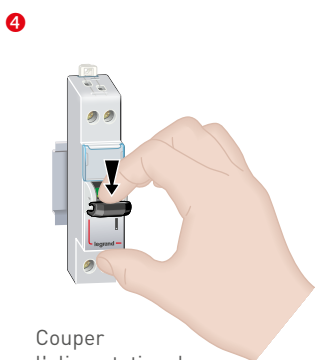

Couper l'alimentation de la télécommande.

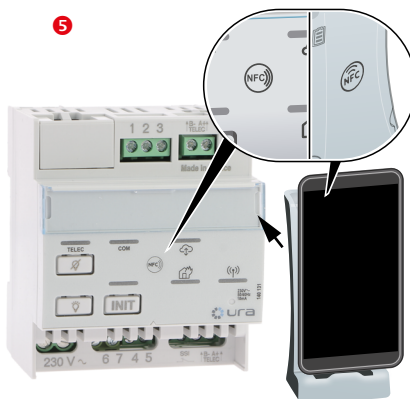

Apposer et maintenir jusqu'à l'étape 16 la passerelle contre la télécommande en collant les 2 logos NFC des 2 produits l'un contre l'autre.

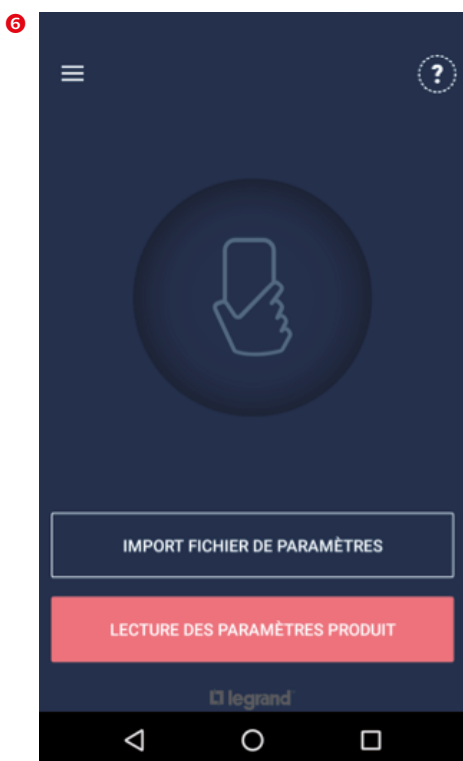

Depuis Close-Up (app Smartphone). Appuyer sur "LECTURE DES PARAMÈTRES PRODUIT".

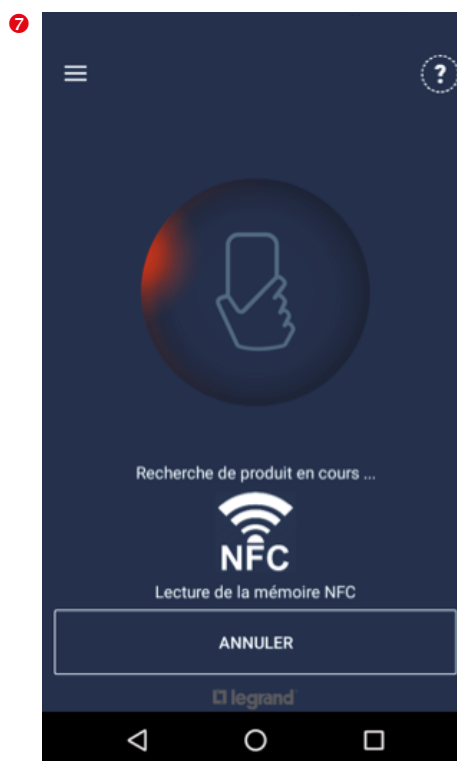

## Mode surveillé connecté (suite)

### 3. Connexion d'une télécommande sans QR code en face avant (suite)

#### 3.1. Activation de la connexion de la télécommande (suite)

#### 3.1.4. Activation de la connexion Cloud (suite)



Appuyer sur "DETAIL DES PARAMÈTRES / COPIER".

10 Depuis la liste des paramètres

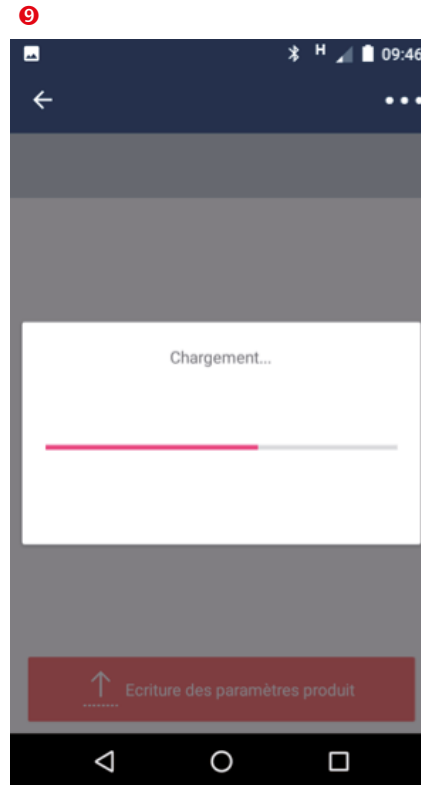

⚠ Veuillez vérifier que la passerelle est toujours en contact avec la télécommande.



Enregistrer

# 140 131 : TÉLÉCOMMANDE BAES SATI CONNECTÉE RADIO

## MISE EN ŒUVRE (SUITE)

### Mode surveillé connecté (suite)

#### 3. Connexion d'une télécommande sans QR code en face avant (suite)

##### 3.1. Activation de la connexion de la télécommande (suite)

##### 3.1.4. Activation de la connexion Cloud (suite)

11 Connexion a votre compte Cloud URA.



Cliquer sur  
"SE CONNECTER /  
S'ENREGISTRER"



Indiquer les identifiants de votre compte Cloud URA  
Appuyer sur "SE CONNECTER".

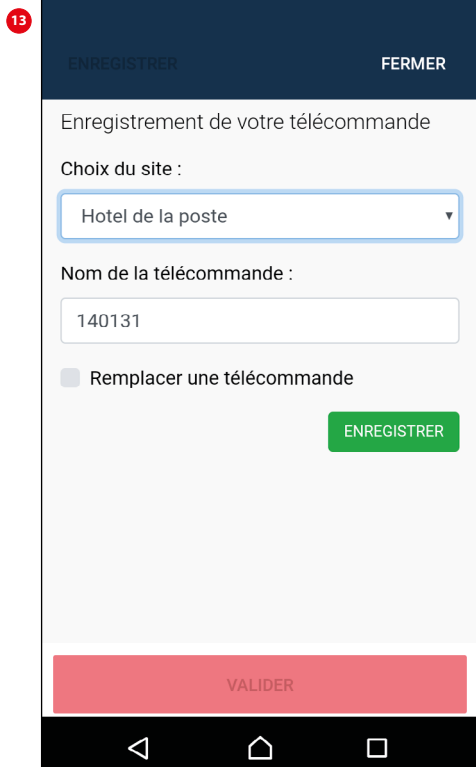

Sélectionner ou  
créer un site et  
saisir un nom pour  
la télécommande  
(optionnel).  
Appuyer sur  
"ENREGISTRER".

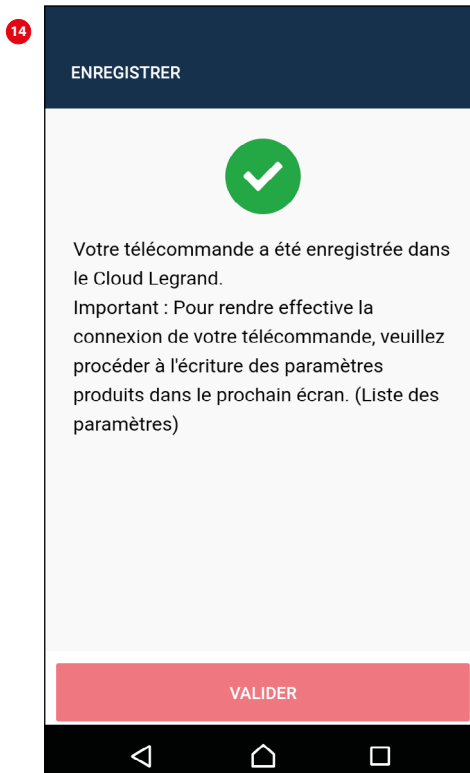

Appuyer sur  
"VALIDER".

## Mode surveillé connecté (suite)

### 3. Connexion d'une télécommande sans QR code en face avant (suite)

#### 3.1. Activation de la connexion de la télécommande (suite)

#### 3.1.4. Activation de la connexion Cloud (suite)

Concerne aussi la télécommande avec QR code

#### 3.1.5. Transfert des données vers la télécommande

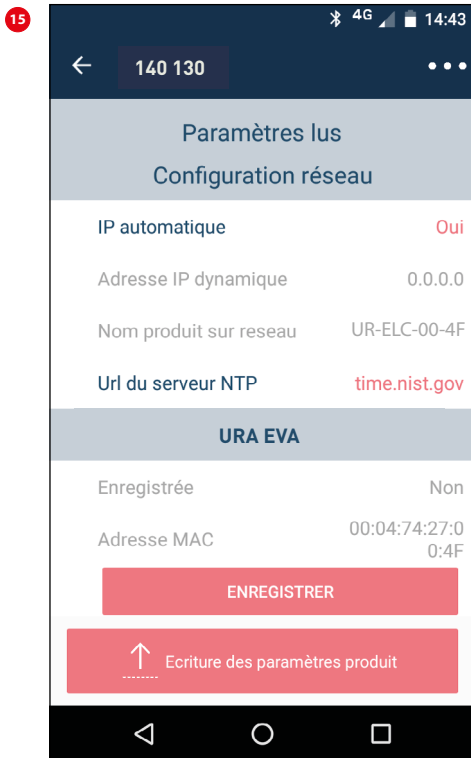

Cliquer sur "Écriture des paramètres produit".

⚠ Vérifier que la passerelle est toujours en contact avec la télécommande.

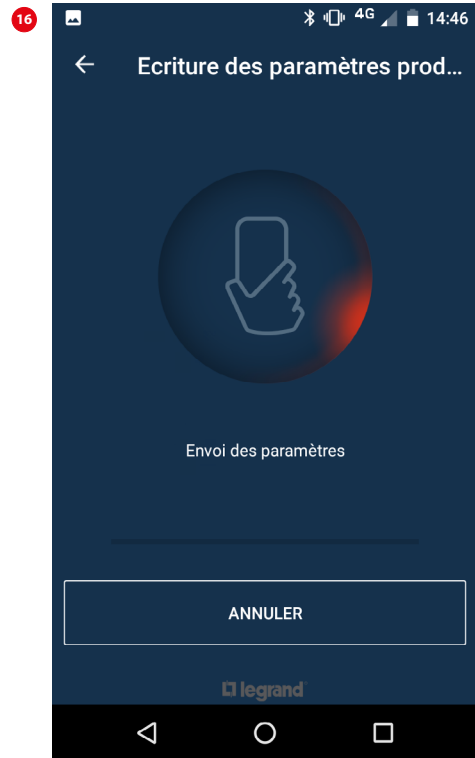

Le transfert des données prend quelques secondes.

Le transfert des données prend quelques secondes.

# 140 131 : TÉLÉCOMMANDE BAES SATI CONNECTÉE RADIO

## MISE EN ŒUVRE (SUITE)

### Mode surveillé connecté (suite)

#### 3. Connexion d'une télécommande sans QR code en face avant (suite)

##### 3.1. Activation de la connexion de la télécommande (suite)

##### 3.1.5. Transfert des données vers la télécommande (suite)

Le succès du transfert est matérialisé par l'écran suivant :

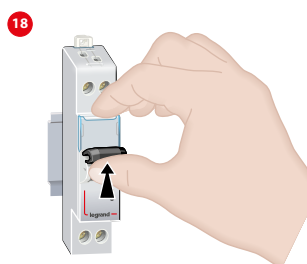
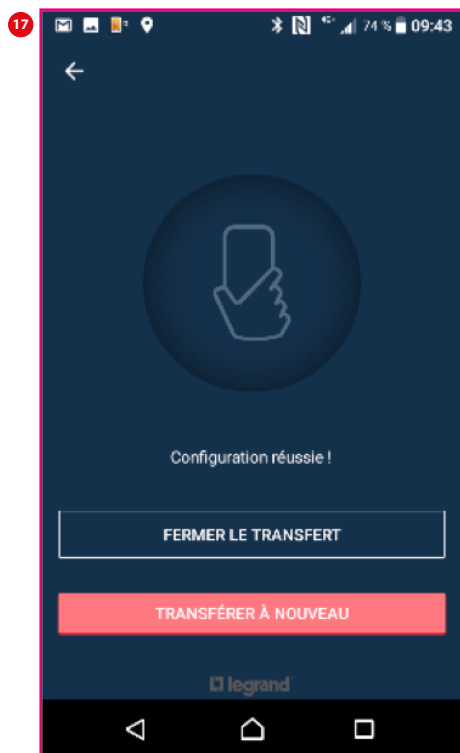

Remettre sous tension la télécommande.



Attendre l'allumage du voyant vert Cloud  sur la télécommande.



## Mode surveillé connecté (suite)

### 4. Cas d'utilisations spécifiques d'une télécommande avec/sans QR code

#### 4.1. Extension de l'installation de bloc(s) surveillé(s)



Appuyer brièvement sur touche **INIT**  
 (lancement d'une nouvelle recherche automatique des nouveaux blocs)

⚠ A la suite de cette opération, s'assurer éventuellement du bon nombre de blocs surveillés de l'installation (p. 16)

#### 4.2. Remplacement ou suppression de bloc(s) surveillés (lancement d'une nouvelle recherche automatique des nouveaux blocs)

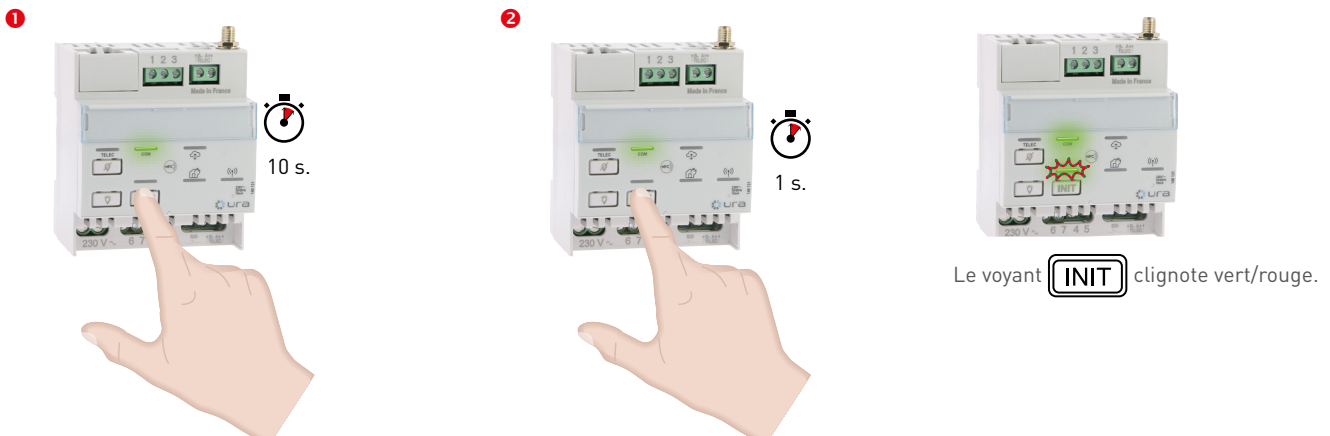

Appuyer longuement pendant environ 10 s. sur **INIT** jusqu'à allumage du voyant COM.  
 (Désactivation de la surveillance des blocs)

Appuyer brièvement sur touche **INIT**

⚠ À la suite de cette procédure, vérifier de nouveau l'installation (voir p. 16)

# 140 131 : TÉLÉCOMMANDE BAES SATI CONNECTÉE RADIO

## MISE EN ŒUVRE (SUITE)

### Exploitation avec l'application URA EVA

A partir de cet instant l'installateur et l'exploitant peuvent exploiter leur site avec la (les) télécommande(s) installée(s) et enregistrée(s) en se connectant à l'application URA EVA (tutoriel consultable sur la page de l'e-catalogue URA relatif à la télécommande (réf. 140 131)

 Si l'exploitant ne veut plus partager son site avec son installateur il doit lui retirer le partage.

Sur l'Application URA EVA, dans le site sélectionné, vérifiez que la télécommande apparaît.

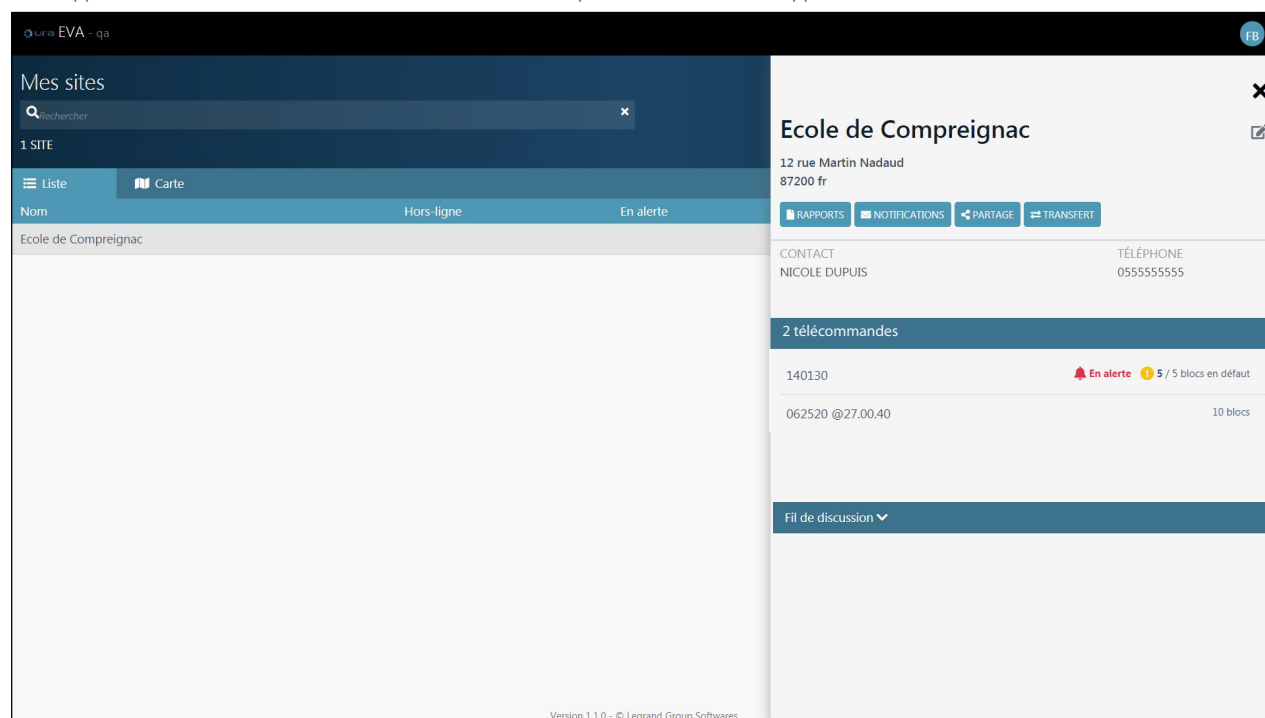

The screenshot displays the URA EVA application interface. On the left, a sidebar titled 'Mes sites' contains a search bar and a list of sites, with 'Ecole de Compreignac' selected. The main area shows the details for this site, including its address (12 rue Martin Nadaud, 87200 fr) and contact information (NICOLE DUPUIS, 0555555555). Below this, a section titled '2 télécommandes' lists two devices: '140130' (marked as 'En alerte' with 5/5 blocks in default) and '062520 @27.00.40' (10 blocks). A 'Fil de discussion' section is also visible at the bottom.

ura EVA - qa

Mes sites

Rechercher

1 SITE

Liste Carte

Nom Hors-ligne En alerte

Ecole de Compreignac

FB

Ecole de Compreignac

12 rue Martin Nadaud  
87200 fr

RAPPORTS NOTIFICATIONS PARTAGE TRANSFERT

CONTACT TÉLÉPHONE  
NICOLE DUPUIS 0555555555

2 télécommandes

140130 **En alerte** 5 / 5 blocs en défaut





062520 @27.00.40 10 blocs

Fil de discussion

Version 1.1.0 - © Legrand Group Softwares

## GESTION DES ANOMALIES

### Mode surveillé





DERANGEMENT	CAUSE	SOLUTION
Le voyant d'état des BAES (au dessus de la touche  ) est éteint et le voyant COM est vert fixe	La surveillance de l'état des BAES n'est pas active	Activer la surveillance de l'état des BAES comme indiqué au paragraphe 1 (voir p 13)
Suite à un appui sur  ou  Secteur absent, le voyant vert  ne s'allume pas	Batterie déchargée Télécommande réf. 140 131 hors tension depuis plus de 24h	1- Mettre la télécommande réf. 140 131 sous tension pendant 24h 2- Si pas suffisant changer la batterie de la télécommande Réf. 140 131 3- Si pas suffisant contacter le service Client
Les produits ne répondent pas aux ordres de la télécommande réf. 140 131	Produits non connectés à la ligne de télécommande	Vérifier le câblage de la ligne de télécommande sur les produits Vérifier le câblage de la ligne de télécommande sur la télécommande 140 131
	Les produits ne sont pas dans le même mode que la télécommande réf. 140 131 (clignotement Vert/Jaune sur les blocs)	Passer la télécommande en mode surveillé ( Appui long sur  &  ) puis revenir en mode standard (Appui long sur  &  )
Pas de prise en compte de l'ouverture du contact alarme sur les BAES (VA ou fonction BAES+BAEH)	Produits non connectés à la ligne de télécommande	Vérifier le câblage de la ligne de télécommande sur les produits Vérifier le câblage de la ligne de télécommande sur la télécommande 140 131
Pas d'allumage (  ) lors de l'ouverture du contact SSI	Problème de raccordement de l'entrée SSI sur la télécommande réf. 140 131	Vérifier le raccordement sur l'entrée SSI de la télécommande (Voir p 5 de la notice)
Les produits ne répondent pas aux ordres de la commande à distance (inter à clef ou Réf. 0 609 48)	Produits non raccordés à la ligne de télécommande réf. 140 131	Vérifier le raccordement des blocs
	Problème de raccordement de la commande à distance	Vérifier le raccordement des bornes 1,2,3 (voir p 6 de la notice)
Le circuit d'éclairage n'est pas commandé sur action de la commande à distance (inter à clé)	Problème de câblage de la commande du contacteur d'éclairage sur la télécommande réf. 140 131	Vérifier le raccordement des bornes 4 et 5 (Voir p 6 de la notice)
	Problème de raccordement de la commande à distance sur la télécommande réf. 140 131	Vérifier le raccordement des bornes 1,2,3
Pas de prise en compte des ordres de télécommande réf. 140 131 depuis la commande générale vers une ou des zones d'exploitation	Problème de raccordement entre la commande générale et les télécommandes de zones	Vérifier le câblage sortie TELEC de la commande générale vers entrée TELEC des télécommandes de zones (Voir p 9 de la notice)
	Produits non connectés à la ligne de télécommande	Vérifier le raccordement des produits
Le voyant INIT clignote rouge lentement	Batterie déchargée Produit Hors Tension depuis plus de 24h	1- Mettre la télécommande réf. 140 131 sous tension pendant 24h 2- Si pas suffisant changer la batterie 3- Si pas suffisant contacter le service Client
Le voyant d'état des BAES (au dessus de la touche  ) est allumé en rouge fixe : aucun produit n'a été trouvé lors de la recherche (après appui sur  )	Défaut de câblage de la ligne de télécommande	Vérifier la continuité et le raccordement sur la télécommande de la ligne de télécommande
	La télécommande réf. 140 131 n'est pas en mode surveillé	Passer la télécommande en mode surveillé
	Les produits connectés ne sont pas compatibles	Installer des produits compatibles

# 140 131 : TÉLÉCOMMANDE BAES SATI

## CONNECTÉE RADIO



### GESTION DES ANOMALIES (SUITE)

#### Mode surveillé (suite)

DERANGEMENT	CAUSE	SOLUTION
La télécommande réf. 140 131 ne découvre pas le bon nombre de produits	Produits non raccordés	Lors du test ligne vérifier le bon raccordement de tous les produits
	Produits non compatibles présents sur la ligne de télécommande	Déconnecter ou remplacer les produits concernés
	Sinon	Appui long sur  (10s) puis Relancer une nouvelle découverte en appuyant sur 
	Les produits n'étaient pas raccordés au moment de l'initialisation	Vérifier le câblage de la ligne de télécommande sur les produits Vérifier le câblage de la ligne de télécommande sur la télécommande 140 131
Le voyant COM reste allumé fixe	La télécommande ref. 140 131 n'a pas découvert de produits	Lancer la découverte des produits en appuyant sur  et vérifier que les blocs clignotent vert/orange
Le voyant INIT clignote rapidement en rouge	Secteur sur ligne de télécommande	Vérifier le câblage de la ligne de télécommande sur l'installation d'éclairage de sécurité
Le voyant INIT ne s'allume pas en rouge en cas de défaut produit	Le / les produits en défaut ne sont pas découverts	Relancer une découverte des produits en appuyant sur 
	Le seuil de produit en défaut est supérieur au nombre de produits en défaut	Vérifier le seuil d'alerte (via CloseUp) (le seuil est à 1 par défaut)

## GESTION DES ANOMALIES (SUITE)

### Mode surveillé connecté

DERANGEMENT	CAUSE	SOLUTION
le voyant "Mode surveillé connecté"  ne s'allume pas	La télécommande réf. 140 131 n'est pas reliée au réseau ethernet	Connecter la télécommande au réseau ethernet (prise RJ45) et vérifier les paramètres IP : IP fixe + IP ou DHCP
	Une procédure de découverte des produits de sécurité est en cours	Pendant la phase de découverte des produits, la connexion au Cloud est désactivée
	Délai d'attente trop court	La télécommande réf. 140 131 peut mettre 2 à 3 minutes après un retour secteur pour se connecter à nouveau
<b>Enregistrement de la télécommande</b>		
Difficultés pour se connecter à la passerelle réf. 0 882 40 depuis l'application CloseUp	Vérifier que la passerelle réf. 140 132 est allumée (led verte fixe)	Appuyer sur le bouton ON  de la passerelle réf. 140 132 (la led verte doit être allumée)
	Certains modèles de smartphone nécessitent de réaliser l'appairement manuellement	Dans la plupart des cas, l'appairement se fait automatiquement
La passerelle réf. 140 132 ne détecte pas la télécommande réf. 140 131	La passerelle réf. 140 132 est trop éloignée de la télécommande	les 2 logos NFC des 2 produits doivent être l'un contre l'autre
	Le NFC du smartphone perturbe la passerelle réf. 140 132	Dans certains cas, il est nécessaire d'éloigner le smartphone de la télécommande (10 cm)
La passerelle réf. 140 132 détecte la télécommande réf 140 131 mais n'arrive pas à lire les informations	Un problème est survenu pendant la lecture (l'application CloseUp affiche "produit inconnu")	Relancer une lecture des informations jusqu'au clignotement du voyant vert
	Le niveau de batterie de la passerelle réf. 140 132 est trop faible (voyant orange sur passerelle)	Mettre en charge la passerelle réf. 140 132 jusqu'au clignotement vert de son voyant
Lors d'un appui sur "Enregistrer", rien ne se passe	Le smartphone n'accède pas à internet	Vérifier l'accès au réseau internet
	L'application CloseUp a rencontré un problème	Fermer l'application CloseUp puis la redémarrer
Impossible d'écrire les paramètres produit	La télécommande réf. 140 131 est alimentée par le secteur	Couper le secteur de la télécommande réf. 140 131 et transférer à nouveau les paramètres produits
	La télécommande réf. 140 131 est protégée en modification des paramètres via NFC	Autoriser la modification NFC depuis l'application "URA EVA"



SUIVEZ-NOUS  
AUSSI SUR

- @ [www.URA.fr](http://www.URA.fr)
-  [www.youtube.com/ura](http://www.youtube.com/ura)
-  [www.twitter.com/ura](http://www.twitter.com/ura)

S000109698-2



**Siège social**  
et Direction internationale  
87045 Limoges Cedex - France  
Tel.: + 33 (0) 5 55 06 87 87  
Fax: + 33 (0) 5 55 06 74 55