

0 625 20 : TÉLÉCOMMANDE BAES SATI CONNECTÉE RJ 45/ETHERNET



GUIDE D'INSTALLATION ET D'UTILISATION

0 625 20 : TÉLÉCOMMANDE BAES SATI CONNECTÉE RJ45/ETHERNET

DESCRIPTION

i Par défaut la télécommande est configurée en mode standard.
Dans ce mode, tous les voyants sont éteints.

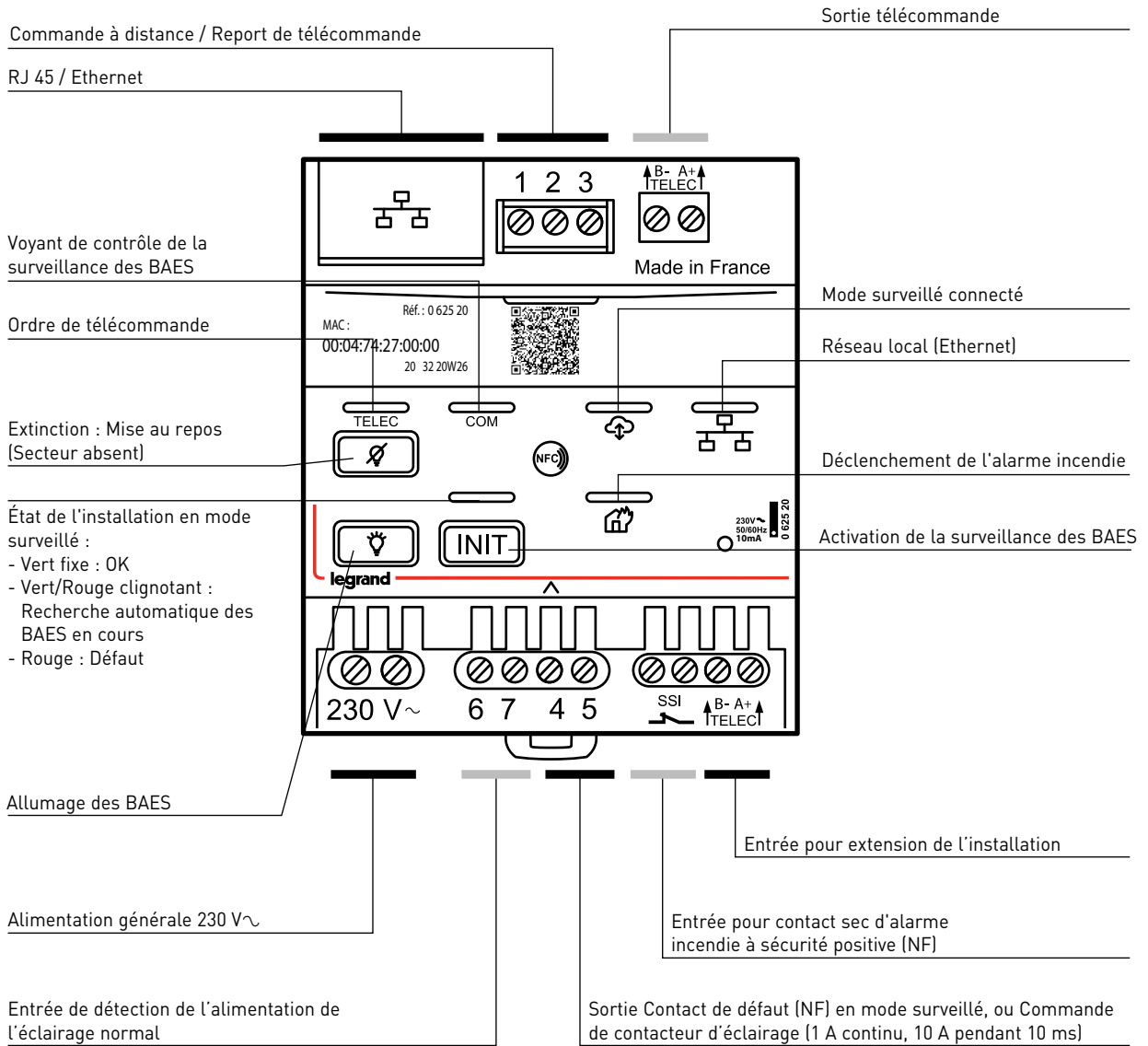

(*) Version du logiciel embarqué accessible depuis l'application Close-Up ou depuis l'application internet legrand ERPconnecté

DIMENSIONS

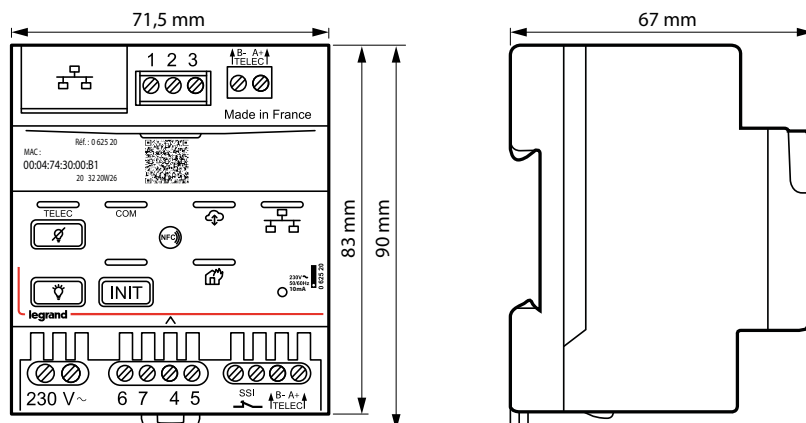

CARACTÉRISTIQUES TECHNIQUES

Caractéristiques électriques

Tension	230 V~
Fréquence	50/60 Hz
Consommation	10 mA
Encombrement	4 modules (70 mm)
Batterie	3,6V Ni-MH 2/3 AAA, 300mAh Réf. 0 610 21

Mode	Standard	Surveillé non connecté	Connecté
Capacité de la télécommande Nombre de produits (BAES, BAAS, alarmes type 4)	600	63	63

Caractéristiques mécaniques

Type de bornes	à vis
Montage	sur rail oméga
Capacités des bornes	1 x 1,5 mm ² max.
Alimentation	2 x 2,5 mm ² max.
IP 20	
IK 04	
Poids :	211 g

Caractéristiques climatiques

Température d'utilisation | -5 °C à +45 °C

Caractéristiques NFC



• f (Fréquence) : 13,554-13,567 MHz
• P (Champs magnétique) : < 42 dBµA/m

DÉCLARATION UE DE CONFORMITÉ SIMPLIFIÉE

Le soussigné,

Legrand

déclare que l'équipement radioélectrique réf. 0 625 20 est conforme à la Directive 2014/53/EU.

Le texte complet de la déclaration UE de conformité est disponible à l'adresse internet suivante :

www.legrandoc.com

Modes de fonctionnement

3 modes de fonctionnement :

- Mode standard (capacité 600 produits) :

- Fonctionnalités réglementaires de télécommande, identiques aux télécommandes réf. 0 039 01 et 0 039 00.
- Commande (secteur absent) de mise au repos des BAES, BAAS Ma, Alarmes type 4 - 2 boucles et Alarmes type 3 (Règlement de sécurité des E.R.P. – article EC14)
- Pilotage du fonctionnement des [BAES+BAEH] (ou des DBR) dans les E.R.P. comportant des locaux à sommeil (ou des Espaces d'Attente Sécurisés)

Modes de fonctionnement (suite)

- Mode surveillé non connecté (capacité 63 produits) :

- Surveillance permanente de l'état de fonctionnement d'une installation de BAES SATI connectés, BAES SATI adressables, BAES SATI AutoDiag, BAAS Ma ou Alarmes type 4 - 2 boucles.
- Signalisation sur un voyant situé sur la face avant de la télécommande : vert = installation en bon état de fonctionnement, rouge = installation en défaut, lorsque le nombre de produits en défaut (interne ou de connexion) dépasse un seuil d'alerte (fixé à 1 produit en défaut) modifiable avec la passerelle de configuration et l'application legrand Close-Up

Mode surveillé non connecté (capacité 63 produits) (suite):

- Report d'alerte sur un contact sec (bornes 4 et 5), ouvert en cas de dépassement du seuil d'alerte, permettant de relayer l'information sur une GTC/GTB. Ce contact est actif uniquement en mode surveillé connecté et surveillé non connecté, si l'inter à clé n'est pas raccordé aux bornes 1, 2 et 3. Cette fonctionnalité est disponible à partir de la version 1.6 du logiciel interne de la télécommande. Ce logiciel peut être mis à jour sur les télécommandes enregistrées sur le cloud Legrand avec l'application internet legrand ERPconnecté.

- Mode connecté (capacité 63 produits) :

- Contrôle à distance, sur l'application internet legrand ERPconnecté, de l'état d'une installation de BAES SATI connectés, BAES SATI adressables, BAES SATI AutoDiag, BAAS Ma ou Alarmes type 4 - 2 boucles.
- Signalisation locale d'alerte (seuil paramétrable en nombre de produits en défaut) par voyant sur la télécommande avec report sur contact sec identiques au mode surveillé non connecté.
- Report de l'état de fonctionnement des produits sur le compte cloud Legrand de l'exploitant du bâtiment.
- Visualisation de l'état des installations de l'ensemble des bâtiments exploités sur l'application internet legrand ERPconnecté.
- Consultation du nombre de BAES en défaut et de la nature des défauts.
- Envoi de notifications d'alerte en cas de défaut pour chaque site surveillé.
- Édition de la liste des pièces détachées des produits défectueux.
- Édition des rapports d'état pouvant être annexés au registre de sécurité

0 625 20 : TÉLÉCOMMANDE BAES SATI CONNECTÉE RJ45/ETHERNET

SCHÉMAS DE RACCORDEMENT

Installation standard

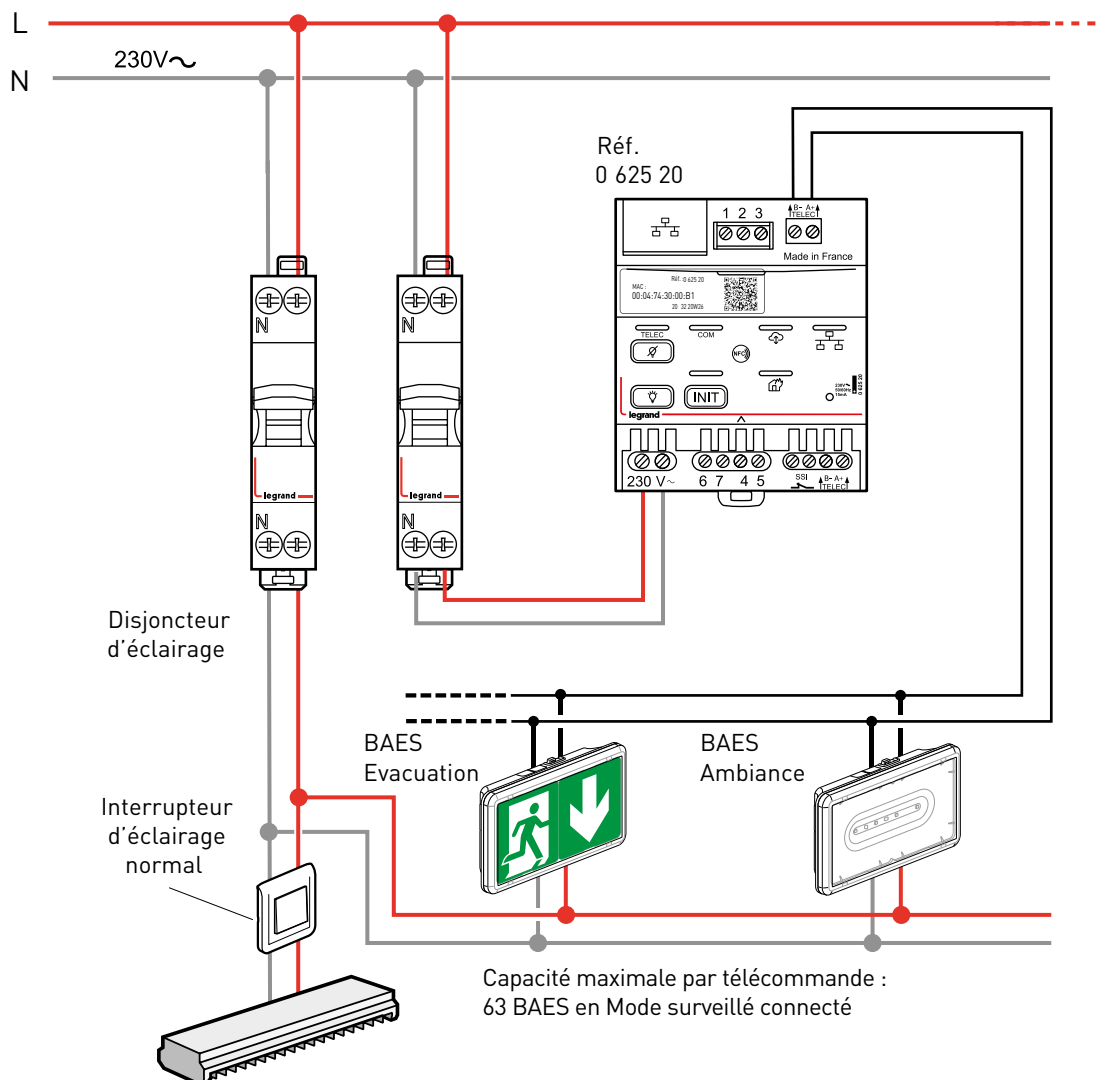

Recyclage

Ce symbole indique qu'en fin de vie, le produit doit être collecté séparément des autres déchets et remis à un centre de collecté agréé dans le respect des normes et dispositions légales en vigueur dans les pays de l'UE, pour prévenir les effets indésirables sur l'environnement et la santé des personnes. L'élimination abusive du produit est passible des sanctions prévues par la loi. Il est recommandé de s'assurer que dans le pays où le produit est utilisé, ce dernier est soumis aux réglementations WEEE/DEEE



Installation avec BAES + BAEH et alarme incendie

Fonctionnement avec des [BAES + BAEH] et/ou D.B.R et des BAES Legrand dans les ERP comportant des locaux à sommeil (réglementation française) et/ou des Espaces d'Attente Sécurisés (EAS)

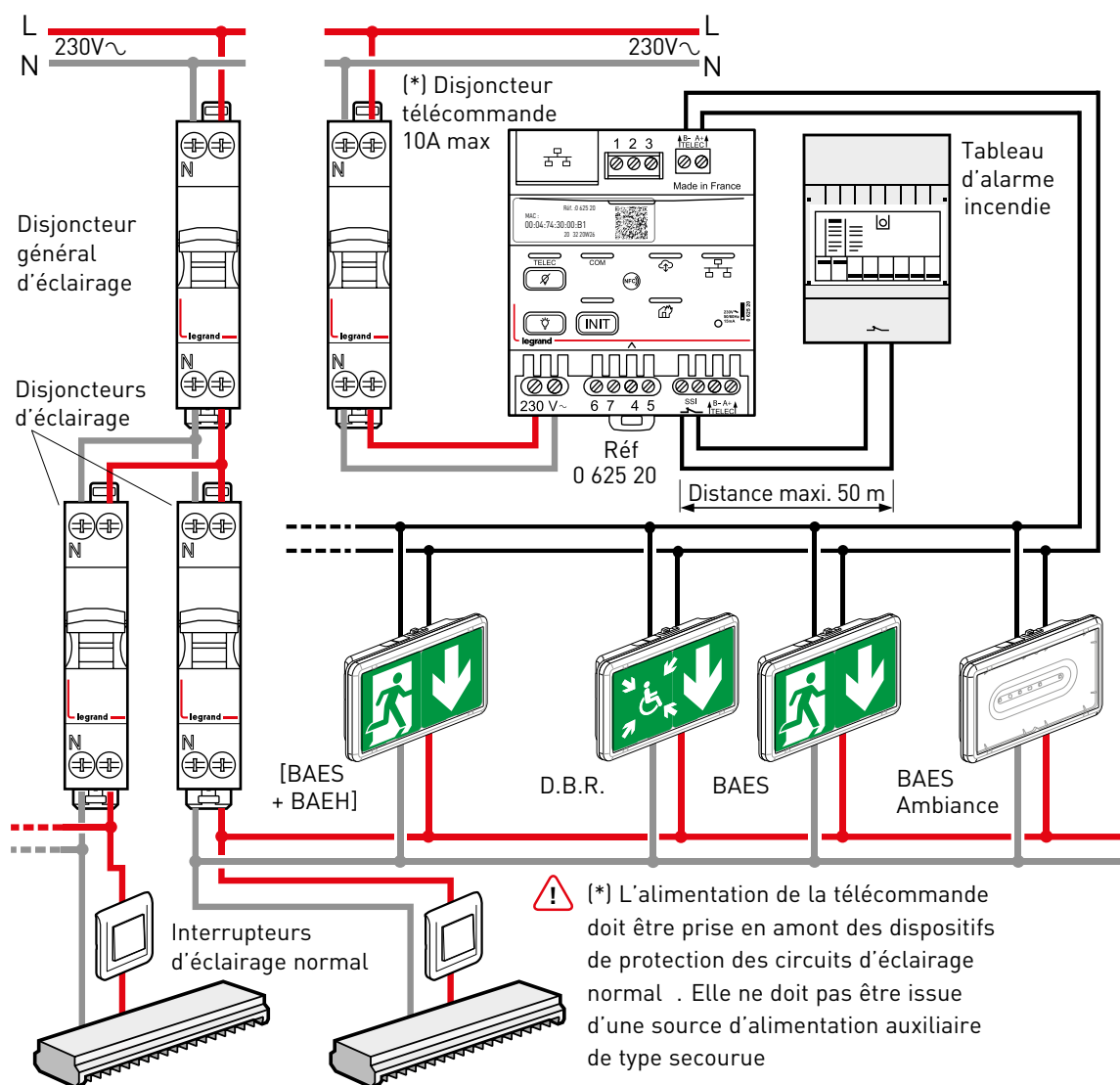

IMPORTANT :

En cas de déclenchement de l'alarme incendie, la télécommande 0 625 20 mémorise l'état d'alarme pendant une heure pour éviter la mise en repos accidentelle de la fonction BAES des [BAES + BAEH] en cas de nouvelle coupure d'alimentation générale.

La LED rouge signale la détection de l'ouverture d'un contact et l'état d'alarme incendie ().

En cas de réarmement anticipé (<1 heure) de l'alarme incendie (essais, fausse alarme, déclenchement intempêtif), désactiver l'état d'alarme de la télécommande en appuyant sur la touche Extinction ().

Pour éteindre les BAES, un nouvel appui sur la touche extinction est nécessaire.

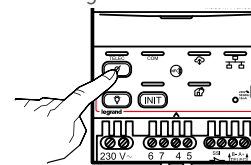

0 625 20 : TÉLÉCOMMANDE BAES SATI CONNECTÉE RJ45/ETHERNET

SCHÉMAS DE RACCORDEMENT (SUITE)

Installation avec BAES + BAEH et alarme incendie (suite)

Fonctionnement BAES + BAEH avec télécommande et une centrale d'alarme incendie

Réf. 0 625 60 et 0 625 61

LED de signalisation d'état du bloc
- verte (fixe/clignotante) : bloc OK
- orange (fixe/clignotante) : bloc en défaut

LED de secours fonction BAEH 8 lm

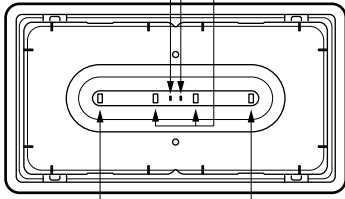

LED de secours et veille fonction BAES :
- de veille blanche 3 lm
- de secours 45 lm

Situation	Etat du bloc	Fonction BAES	Fonction BAEH
Alimentation normale sous tension		Veille	Veille LED BAEH éteinte
Interruption alimentation normale (secteur absent)		Secours	Secours
		5 s ↓ Repos	Secours
Déclenchement alarme incendie (secteur absent)		Secours	Secours
Remise sous tension alimentation normale		Veille	Veille

Fonctionnement BAES + BAEH visibilité augmentée sur déclenchement SSI (alarme incendie)

Situation	Etat du bloc
Déclenchement alarme incendie (secteur présent)	Clignote durant 15 min. de 3 à 45 lm.
	LEDs allumées à 3 lm
	LEDs allumées à 45 lm

Réf. 0 625 25 et 0 625 26

LED de signalisation d'état du bloc
- verte (fixe/clignotante) : bloc OK
- orange (fixe/clignotante) : bloc en défaut

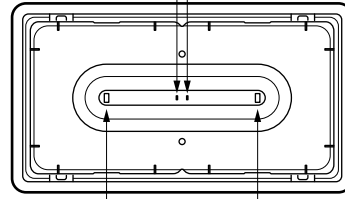

2 LEDs :
- de veille blanche 3 lm
- de secours 45 lm

Situation	Etat du bloc	
Alimentation normale sous tension		Veille
Interruption alimentation normale (secteur absent)		Secours
Remise sous tension alimentation normale		Veille

Fonctionnement BAES d'évacuation visibilité augmentée sur déclenchement SSI (alarme incendie)

Situation	Etat du bloc
Déclenchement alarme incendie (secteur présent)	Clignote durant 15 min. de 3 à 45 lm.
	LEDs allumées à 3 lm
	LEDs allumées à 45 lm

Installation avec coupure de l'éclairage et mise au repos des BAES à distance avec interrupteur à clé ou par automatisme

Schéma non compatible avec l'utilisation du contact défaut en mode surveillé connecté ou non connecté.

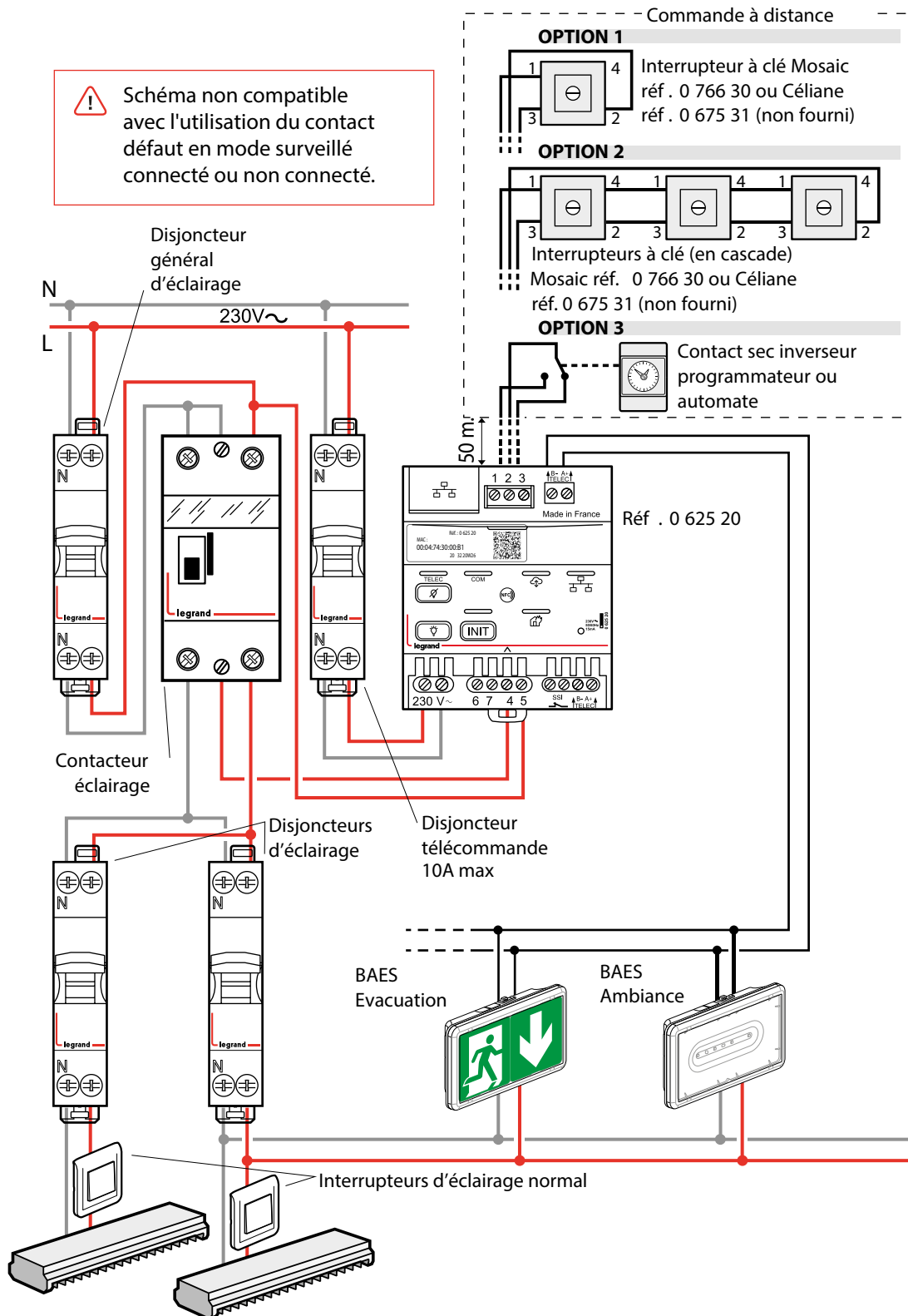

0 625 20 : TÉLÉCOMMANDE BAES SATI CONNECTÉE RJ45/ETHERNET

SCHÉMAS DE RACCORDEMENT (SUITE)

Installation avec mise au repos automatique des BAES après coupure volontaire de l'éclairage

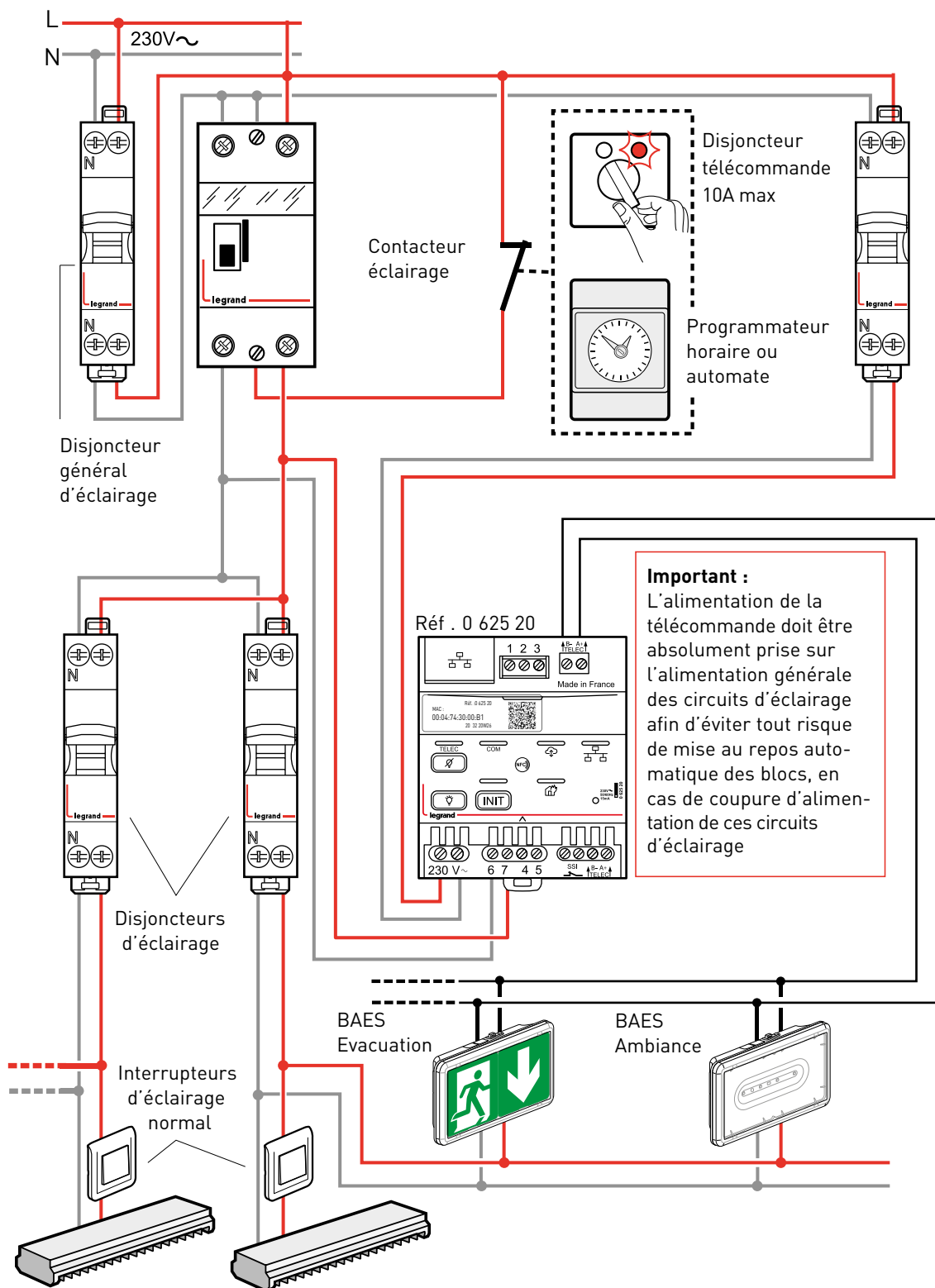

Installation standard comportant plus de 600 BAES

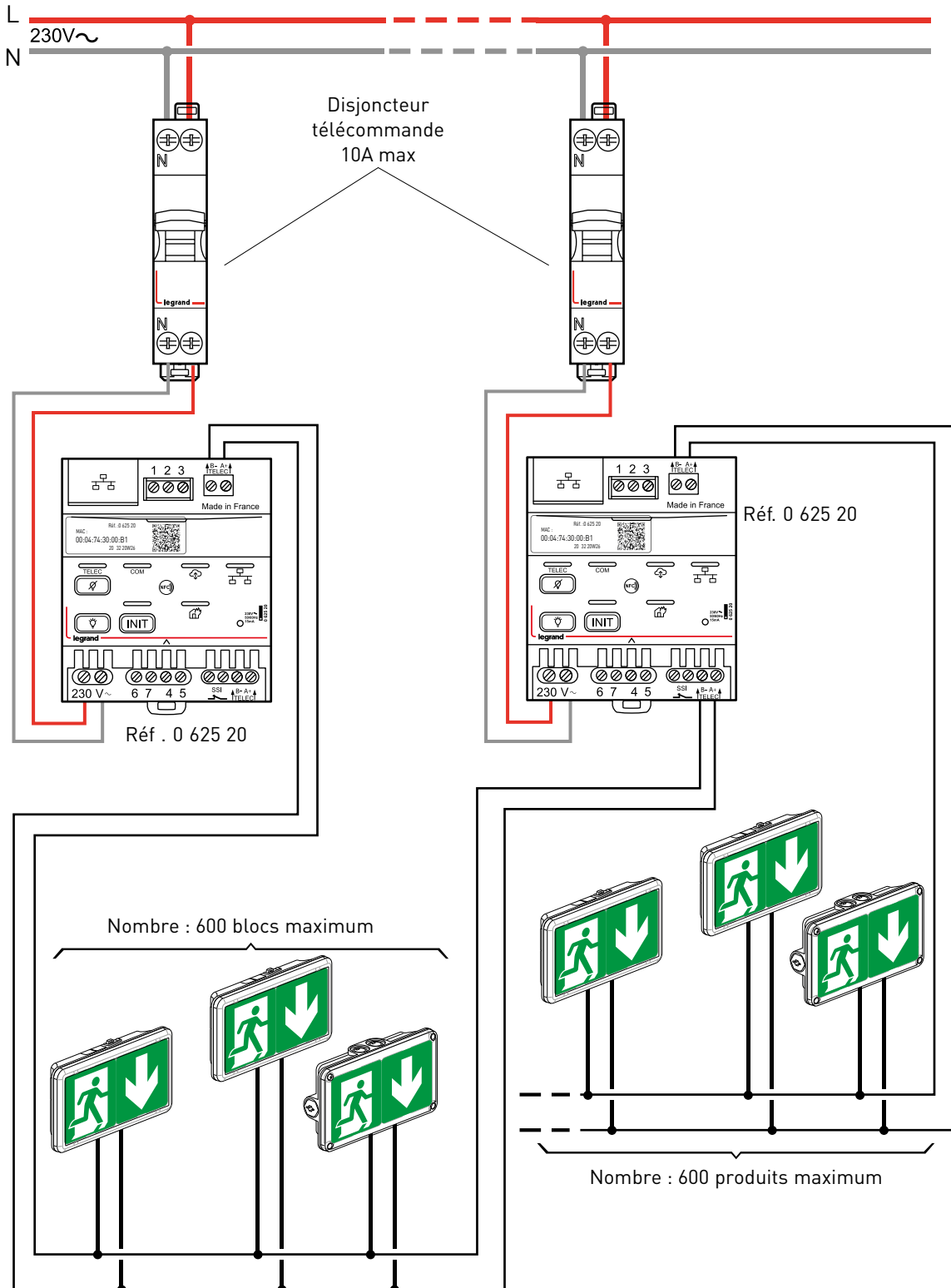

0 625 20 : TÉLÉCOMMANDE BAES SATI CONNECTÉE RJ45/ETHERNET

SCHÉMAS DE RACCORDEMENT (SUITE)

Installation comportant plusieurs zones d'exploitation avec mise au repos par zone

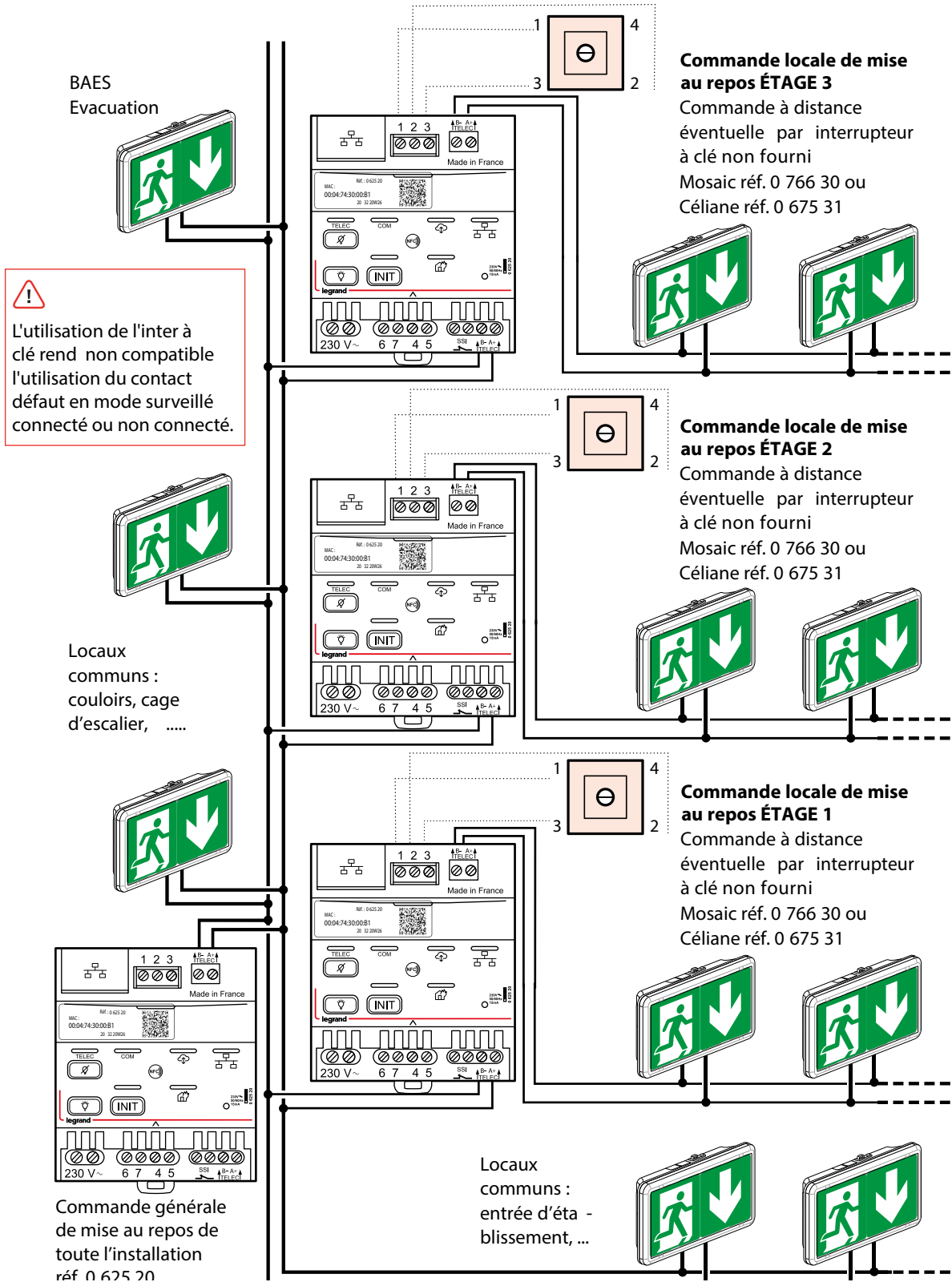

Installation connectée ou surveillée connectée comportant plus de 63 BAES

L'utilisation de l'inter à clé rend non compatible l'utilisation du contact défaut en mode surveillé connecté ou non connecté.

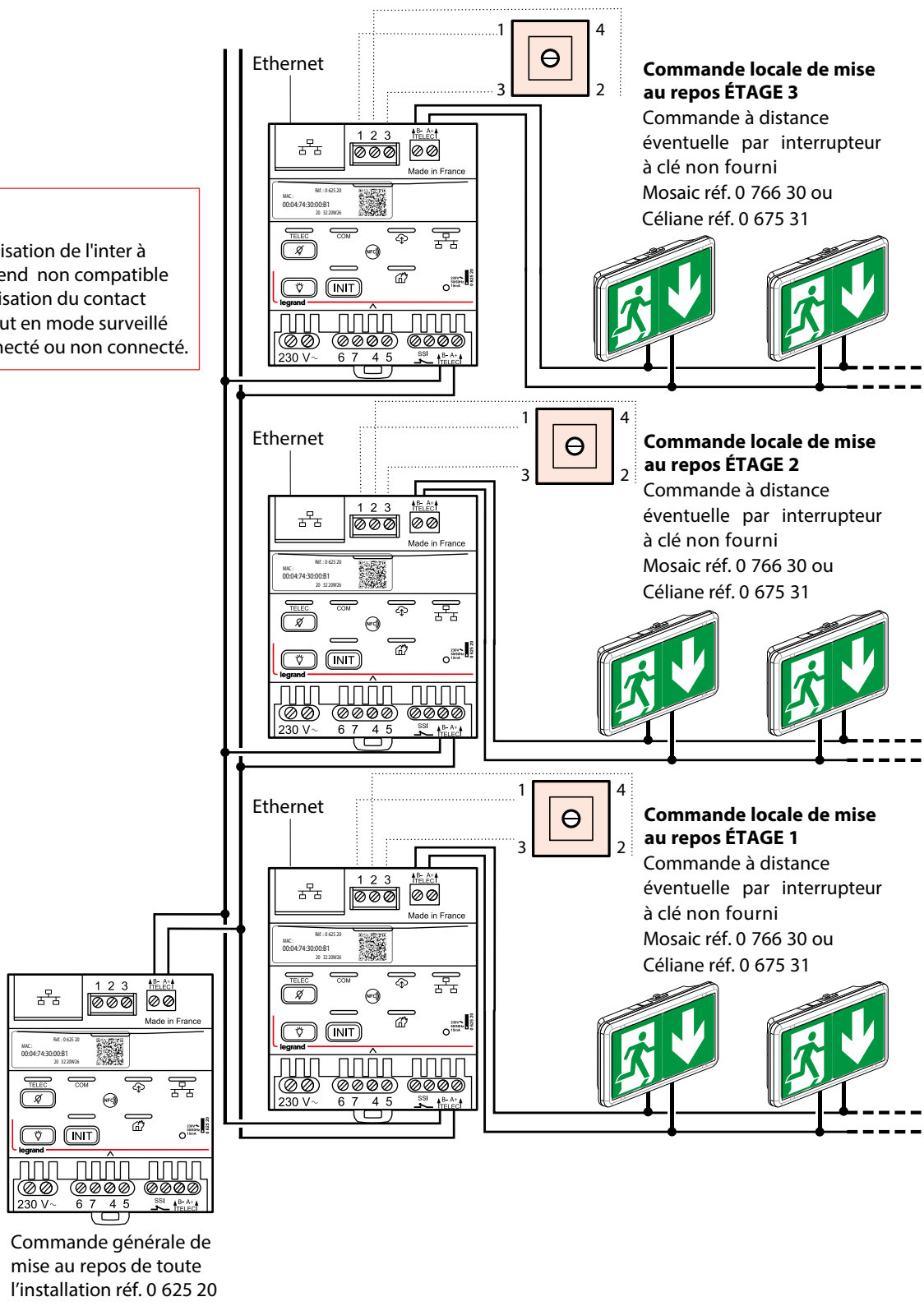

0 625 20 : TÉLÉCOMMANDE BAES SATI CONNECTÉE RJ45/ETHERNET

MISE EN ŒUVRE

Mode standard (fonctions de télécommande uniquement)

Ces fonctions de télécommande réglementaires sont également accessibles dans les modes surveillé non connecté et surveillé connecté.

Par défaut, la télécommande est livrée en mode standard.

Mise au repos secteur absent (pour respecter le Règlement de Sécurité dans les ERP - article EC14)

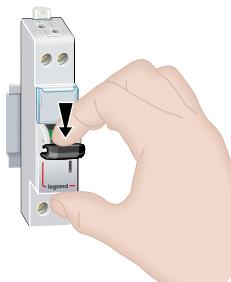
- 

Coupure volontaire du disjoncteur d'éclairage.
- 

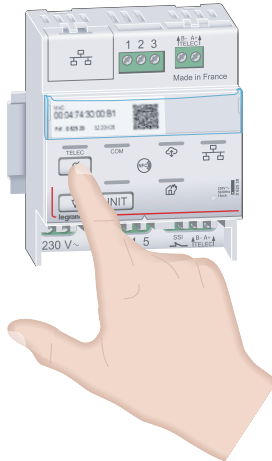
Bloc en secours.
- 

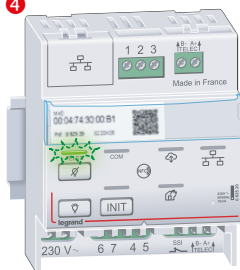
Appui sur touche Extinction 
- 

Le voyant TELEC s'allume quelques secondes pour signaler que l'ordre a été transmis.
- 

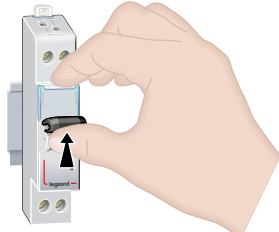
Le bloc s'éteint : bloc au repos.
- 

Réarmement du disjoncteur d'éclairage.
- 

Retour automatique du bloc en veille.

Mode standard (fonctions de télécommande uniquement) (suite)

Forçage allumage secteur présent

1



Le disjoncteur d'éclairage est en position armé.



Bloc en veille.

2 Appui sur touche Allumage

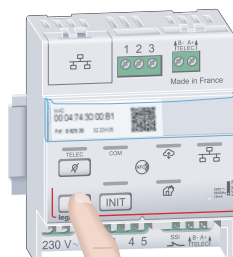

3 Le voyant TELEC s'allume quelques secondes pour signaler que l'ordre a été transmis.

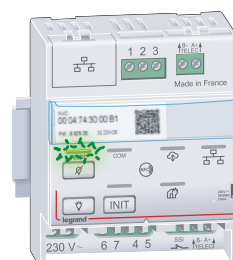

4 Allumage forcé : bloc en forçage.



5 Appui sur touche Extinction



6 Retour automatique du bloc en veille.

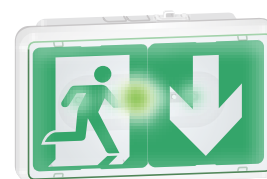

0 625 20 : TÉLÉCOMMANDE BAES SATI CONNECTÉE RJ45/ETHERNET

MISE EN ŒUVRE (SUITE)

Mode surveillé connecté

1. Télécommande avec QR code en face avant

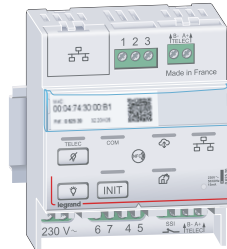

1.1. Activation de la surveillance d'état des BAES

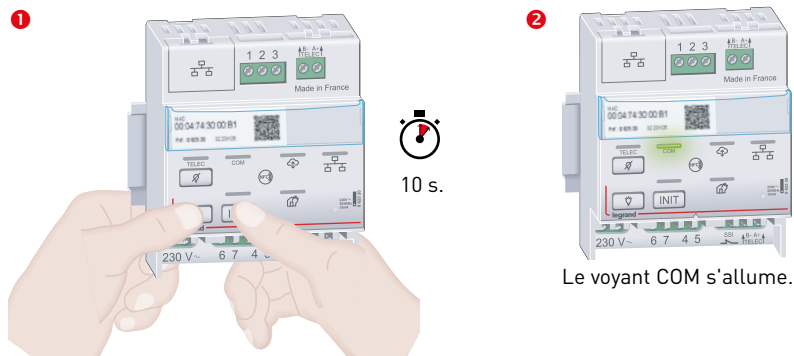

Appuyer simultanément sur les touches  et **INIT** jusqu'à l'allumage du voyant COM

Vérification de l'installation

Faire le tour de l'installation et vérifier sur chaque bloc que le voyant clignote alternativement vert/jaune (sauf pour les blocs qui auraient déjà été initialisés précédemment), sinon vérifier la bonne connexion des fils de télécommande.

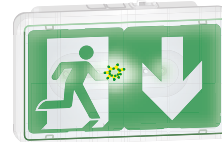

Recherche automatique des BAES connectés à la télécommande

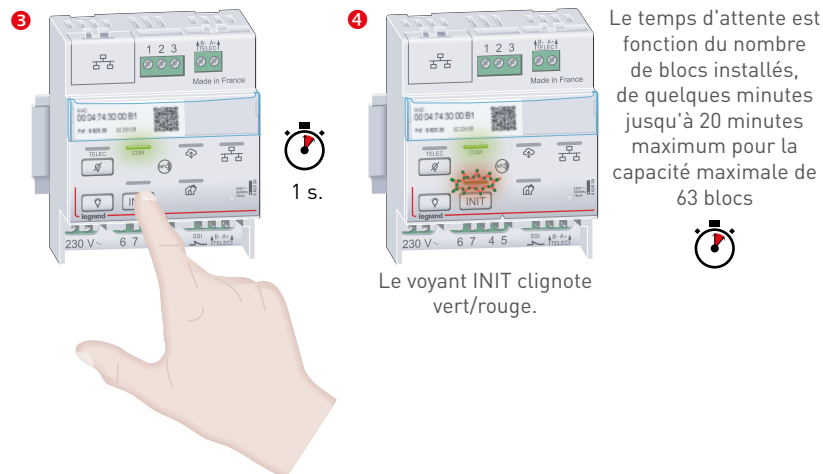

Appuyer brièvement sur la touche **INIT**

Résultat de la recherche automatique des blocs

Cas 1 : le voyant INIT s'allume vert fixe et le voyant COM clignote : la recherche automatique des blocs s'est réalisée avec succès et il n'y a aucun bloc en défaut.



Cas 2 : le voyant INIT s'allume en rouge fixe et le voyant COM clignote en vert : la recherche automatique des blocs s'est réalisée avec succès, mais un ou plusieurs blocs sont en défaut.

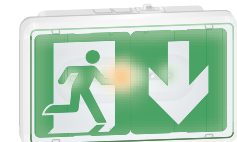
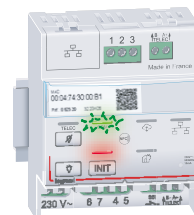

Note : Si le voyant INIT s'allume rouge clignotant, la recherche automatique des blocs n'a pas abouti (plus de 63 blocs ou aucun blocs).

Mode surveillé connecté (suite)

1. Télécommande avec QR code en face avant (suite)

1.2. Activation en 3 clics de la connexion de la télécommande (IP automatique*)

*Si votre administrateur réseau vous impose de paramétrer une adresse IP fixe à la télécommande, suivre les opérations du chapitre 1.4.

Branchement du câble réseau Ethernet

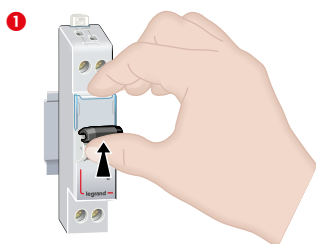



Mettre sous tension la télécommande.





Connecter le câble RJ45.

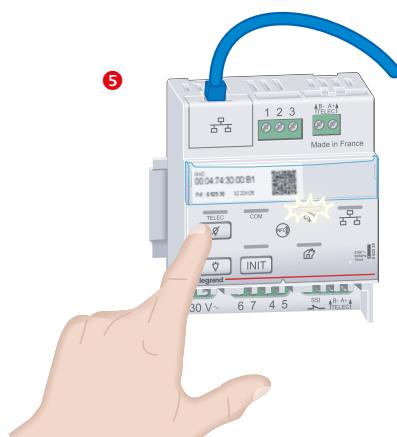

Vérifier la présence d'activité réseau (voyant réseau orange actif)  et que le voyant  flashe lentement.

4 Sinon se reporter au chapitre Gestion des anomalies (p. 46)



Appuyer sur la touche  de la télécommande (environ 5 secondes) jusqu'à ce que le voyant  clignote rapidement.

Vous disposez alors de 15 minutes à partir du clignotement rapide du voyant  pour effectuer les opérations ci-dessous :

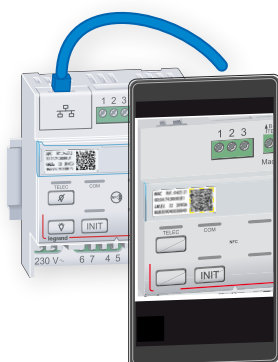

1 Lire le QR code⁽¹⁾ sur le porte étiquette de la télécommande avec l'appareil photo de votre smartphone (sans le prendre en photo), ou avec une application de lecture de QR code (téléchargeable dans votre Google Play Store ou Apple Store), jusqu'à l'affichage à l'écran du lien vers un formulaire d'enregistrement de votre télécommande.

Si votre smartphone n'est pas connecté à internet à l'endroit où est installée la télécommande, trouver un endroit où votre smartphone pourra se connecter à internet et lire le QR Code en haut à gauche de la première page de la notice.

2 Cliquer sur le lien pour ouvrir le formulaire d'enregistrement de la télécommande

0 625 20 : TÉLÉCOMMANDE BAES SATI CONNECTÉE RJ45/ETHERNET

MISE EN ŒUVRE (SUITE)

Mode surveillé connecté (suite)

1. Télécommande avec QR code en face avant (suite)

1.2. Activation en 3 clics de la connexion de la télécommande (IP automatique*) (suite)

① S'authentifier avec un compte existant ou créer un nouveau compte

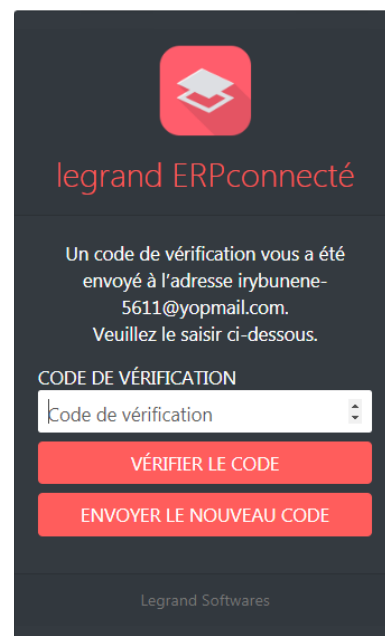
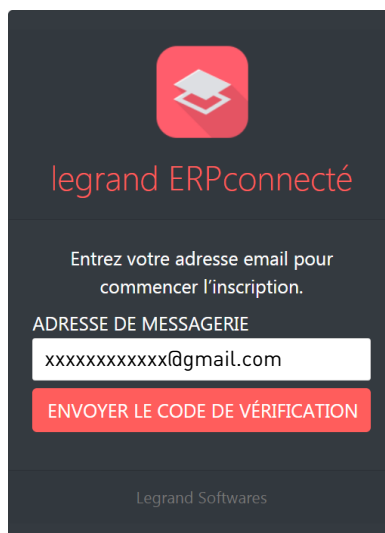

Renseigner le login et mot de passe du compte Legrand.
Sinon procéder à la création d'un compte.

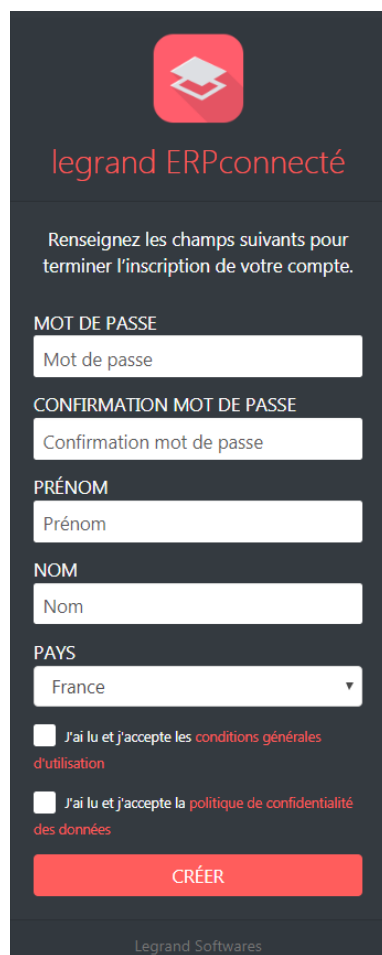

Mode surveillé connecté (suite)

1. Télécommande avec QR code en face avant (suite)

1.2. Activation en 3 clics de la connexion de la télécommande (IP automatique*) (suite)

- 4 Ajouter un nouveau site et lui donner un nom, ou sélectionner un site existant, dans lequel la télécommande a été installée

Enregistrement de votre télécommande

Choix du site :

Nom de la télécommande :

Remplacer une télécommande

- 5 Donner un nom à la télécommande si besoin
- 6 Cliquer sur ENREGISTRER

- 7 Si le voyant  s'arrête de clignoter et reste allumé en permanence, l'opération de connexion de la télécommande s'est réalisée avec succès

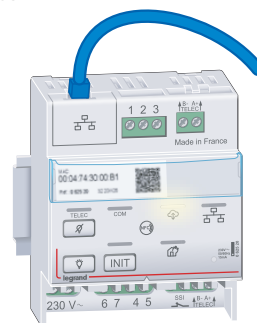

- 8 Sinon suivre les indications du chapitre Gestion des anomalies (p. 49).

0 625 20 : TÉLÉCOMMANDE BAES SATI CONNECTÉE RJ45/ETHERNET

MISE EN ŒUVRE (SUITE)

Mode surveillé connecté (suite)

1. Télécommande avec QR code en face avant (suite)

1.3. Activation de la connexion de la télécommande depuis la Web App legrand ERPconnecté (IP automatique*)

1 Ouvrir le site internet ERPconnecté en scannant le QR code ci-dessous.



i Pour installer l'application internet legrand ERPconnecté avec les autres applications de votre smartphone, cliquer sur "Installer l'application" sur la page d'accueil et d'authentification

Ou saisir sur le navigateur internet du smartphone, PC ou tablette l'adresse URL suivante : <https://erpconnecte.legrand.fr>. (compatible avec les navigateurs internet Firefox, Chrome et Edge)

2 Créer un compte Legrand ou s'authentifier avec un compte existant



Cliquer sur
"SE CONNECTER / S'ENREGISTRER"



Renseigner le login et mot de passe du compte Legrand.
Sinon procéder à la création d'un compte.

Mode surveillé connecté (suite)

1. Télécommande avec QR code en face avant (suite)

1.3. Activation de la connexion de la télécommande depuis la Web App legrand ERPconnecté (IP automatique*) (suite)

legrand ERPconnecté

Entrez votre adresse email pour commencer l'inscription.

ADRESSE DE MESSAGERIE

xxxxxxxxxxx@gmail.com

ENVOYER LE CODE DE VÉRIFICATION

Legrand Softwares

legrand ERPconnecté

Un code de vérification vous a été envoyé à l'adresse iryburnene-5611@yopmail.com. Veuillez le saisir ci-dessous.

CODE DE VÉRIFICATION

Code de vérification

VÉRIFIER LE CODE

ENVOYER LE NOUVEAU CODE

Legrand Softwares

legrand ERPconnecté

Renseignez les champs suivants pour terminer l'inscription de votre compte.

MOT DE PASSE

Mot de passe

CONFIRMATION MOT DE PASSE

Confirmation mot de passe

PRÉNOM

Prénom

NOM

Nom

PAYS

France

J'ai lu et j'accepte les conditions générales d'utilisation

J'ai lu et j'accepte la politique de confidentialité des données

CRÉER

Legrand Softwares

0 625 20 : TÉLÉCOMMANDE BAES SATI CONNECTÉE RJ45/ETHERNET

MISE EN ŒUVRE (SUITE)

Mode surveillé connecté (suite)

1. Télécommande avec QR code en face avant (suite)

1.3. Activation de la connexion de la télécommande depuis la Web App legrand ERPconnecté (IP automatique*) (suite)

3 Créer un site ou sélectionner un site existant.

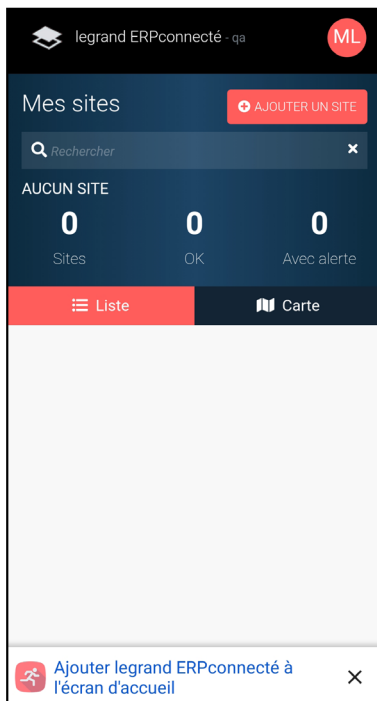

4 Renseigner les informations sur le site, en cas de création de nouveau site.

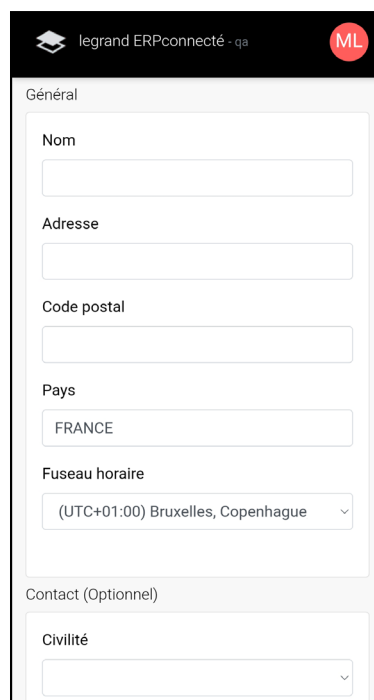

Général

Nom

Adresse

Code postal

Pays

Fuseau horaire

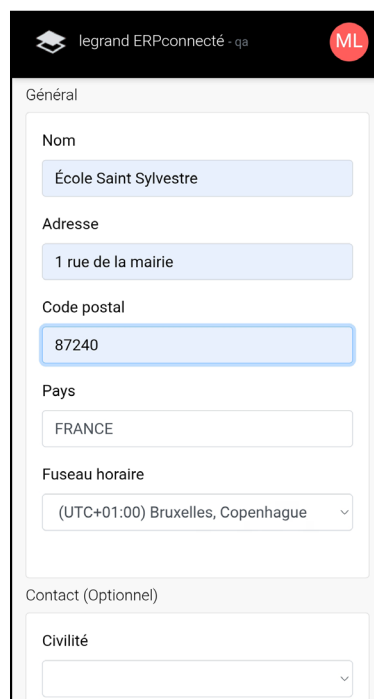

Général

Nom

Adresse

Code postal

Pays

Fuseau horaire

Mode surveillé connecté (suite)

1. Télécommande avec QR code en face avant (suite)

1.3. Activation de la connexion de la télécommande depuis la Web App legrand ERPconnecté (IP automatique*) (suite)

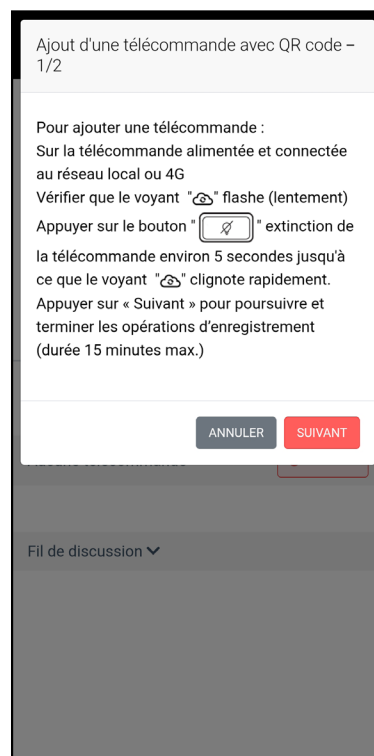
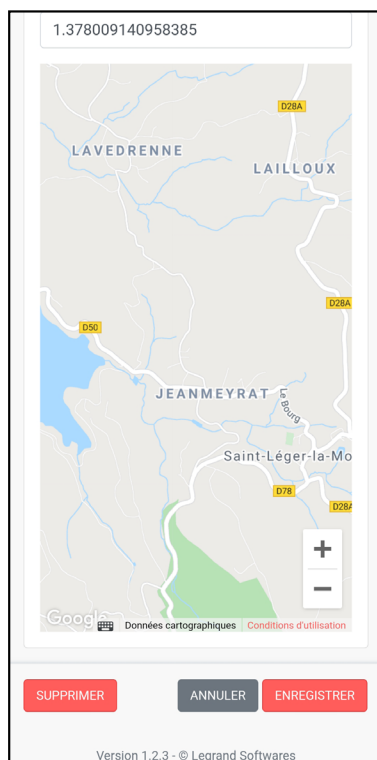

5 Cliquer sur "Ajouter" dans la liste des télécommandes du site.

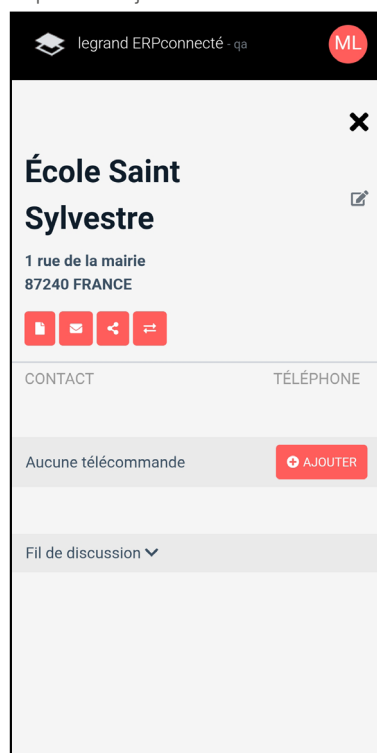

0 625 20 : TÉLÉCOMMANDE BAES SATI CONNECTÉE RJ45/ETHERNET

MISE EN ŒUVRE (SUITE)

Mode surveillé connecté (suite)

1. Télécommande avec QR code en face avant (suite)

1.3. Activation de la connexion de la télécommande depuis la Web App legrand ERPconnecté (IP automatique*) (suite)

6

Ajout d'une télécommande avec QR code - 2/2

Saisir les informations suivantes :

Adresse MAC

00:04:74:

PRECEDENT ENREGISTRER

CONTACT MAIRIE TÉLÉPHONE

Aucune télécommande AJOUTER

Fil de discussion

7 Saisir à l'écran la deuxième partie de l'adresse MAC de la télécommande inscrite à gauche du QR code sur l'étiquette de la télécommande (ou en haut de la première page de la notice).

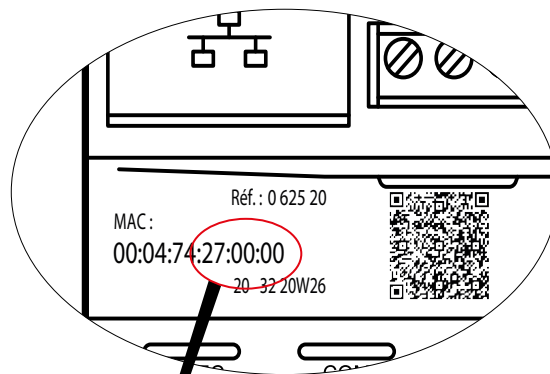

Ajout d'une télécommande avec QR code - 2/2

Saisir les informations suivantes :

Adresse MAC

00:04:74:27:00:00

PRECEDENT ENREGISTRER

CONTACT MAIRIE TÉLÉPHONE

Aucune télécommande AJOUTER

Fil de discussion

Mode surveillé connecté (suite)

1. Télécommande avec QR code en face avant (suite)

1.3. Activation de la connexion de la télécommande depuis la Web App legrand ERPconnecté (IP automatique*) (suite)

8 La télécommande a été enregistrée avec succès.

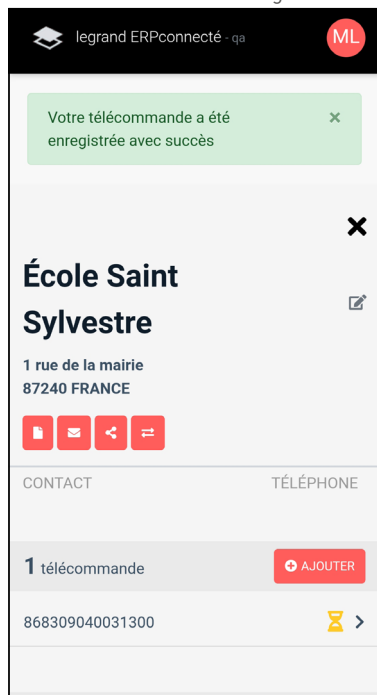

9 La télécommande apparaît désormais dans le site

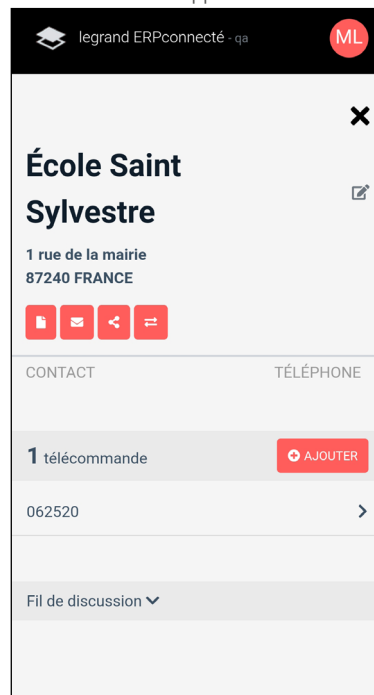

10 Le voyant  s'arrête de clignoter et reste allumé en permanence.

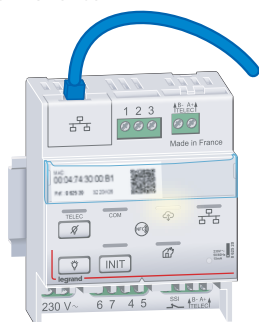

0 625 20 : TÉLÉCOMMANDE BAES SATI CONNECTÉE RJ45/ETHERNET

MISE EN ŒUVRE (SUITE)

Mode surveillé connecté (suite)

1. Télécommande avec QR code en face avant (suite)

1.4. Paramétrage de la télécommande avec une adresse IP fixe

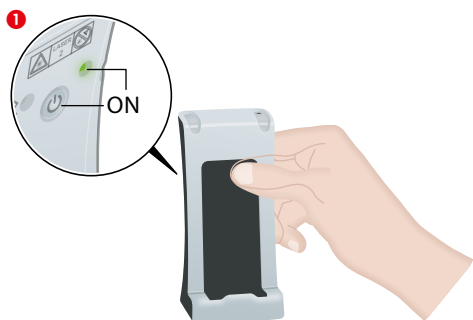

Allumer la passerelle de configuration réf. 0 882 40.

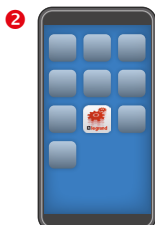

Télécharger l'application Close-Up dans votre Google Play Store ou Apple Store et l'ouvrir.

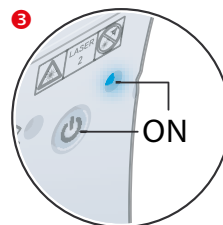

Voyant bleu fixe

Appairer le smartphone avec la passerelle en Bluetooth. Le voyant de la passerelle s'allume en bleu.

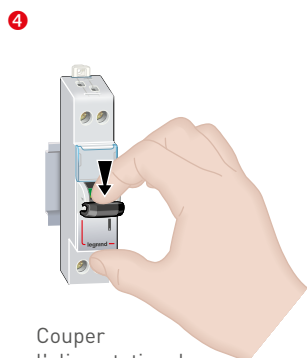
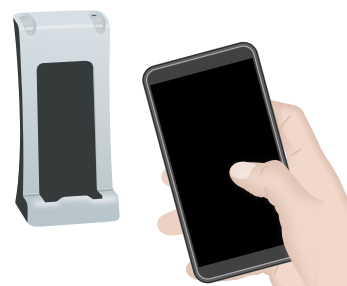

Couper l'alimentation de la télécommande.

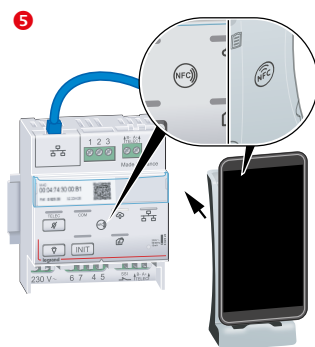

Apporter et maintenir jusqu'à l'étape 16 la passerelle contre la télécommande en collant les 2 logos NFC des 2 produits l'un contre l'autre.

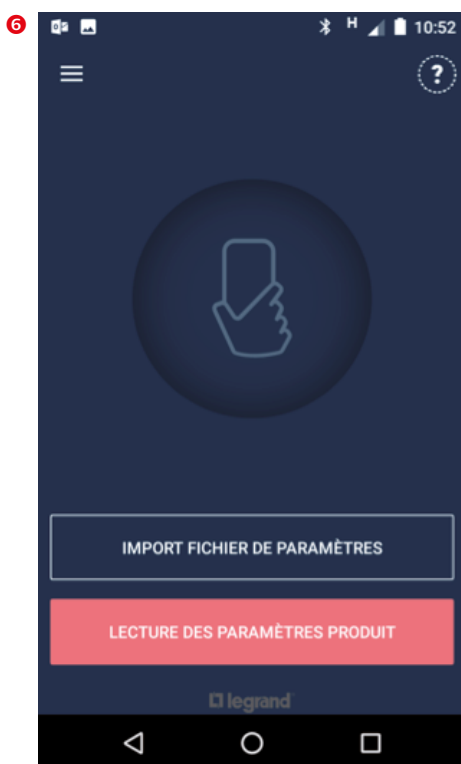

Depuis Close-Up (app Smartphone). Appuyer sur "LECTURE DES PARAMÈTRES PRODUIT".

Mode surveillé connecté (suite)

1. Télécommande avec QR code en face avant (suite)

1.4. Paramétrage de la télécommande avec une adresse IP fixe (suite)

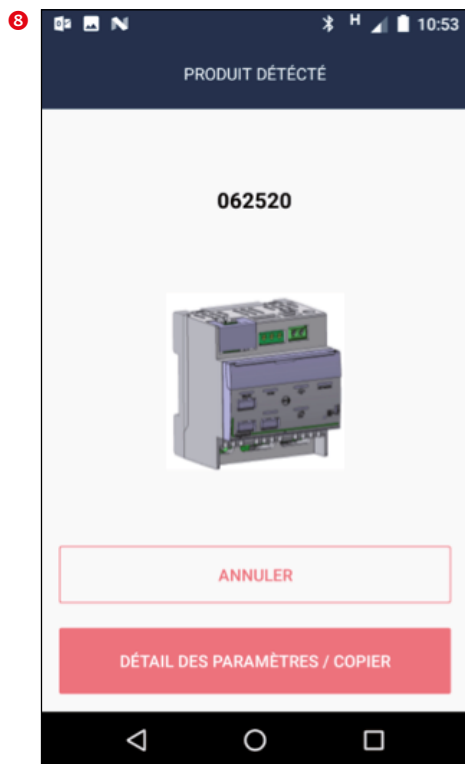

Appuyer sur "DÉTAIL DES PARAMÈTRES / COPIER".

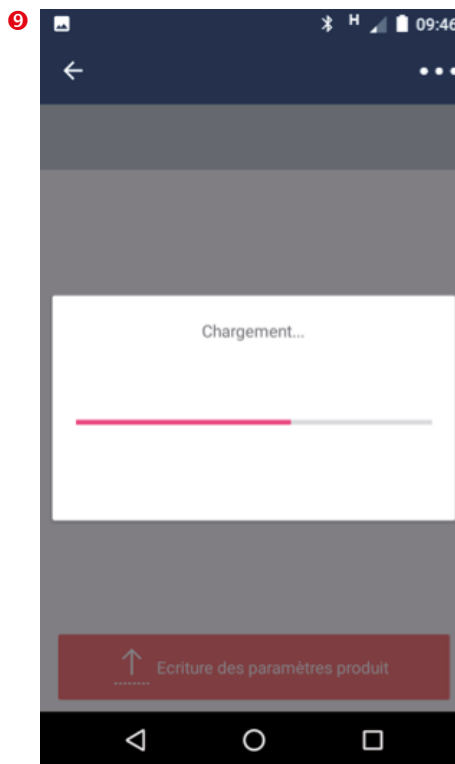

⚠ Vérifier que la passerelle est toujours en contact avec la télécommande.

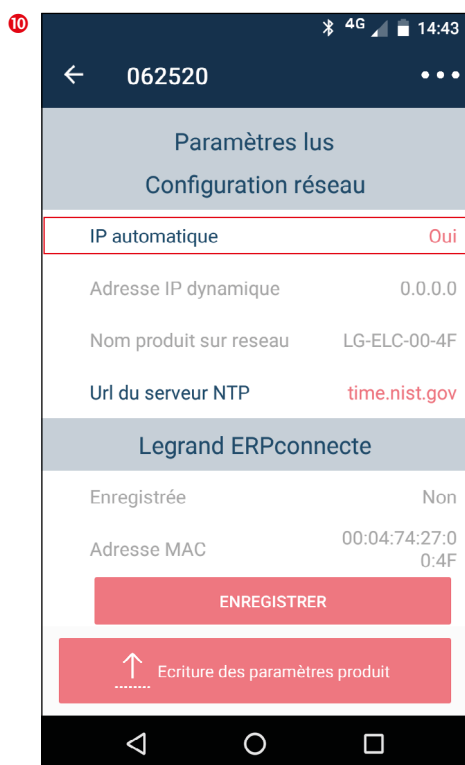

Appuyer sur "Oui" et régler "Non"



Renseigner les paramètres souhaités

Appuyer sur "ECRITURE".

0 625 20 : TÉLÉCOMMANDE BAES SATI CONNECTÉE RJ45/ETHERNET

MISE EN ŒUVRE (SUITE)

Mode surveillé connecté (suite)

1. Télécommande avec QR code en face avant (suite)

1.4. Paramétrage de la télécommande avec une adresse IP fixe (suite)

Transfert des données vers la télécommande



Cliquer sur "Écriture des paramètres produit".

⚠ Vérifier que la passerelle est toujours en contact avec la télécommande.

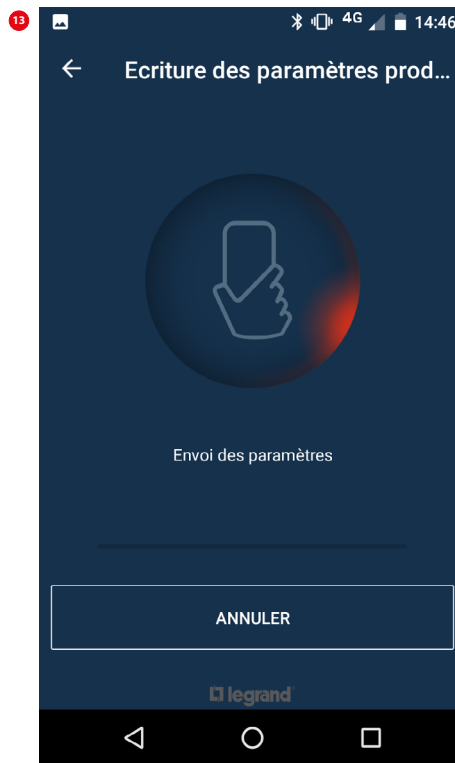

Le transfert des données prend quelques secondes.

Mode surveillé connecté (suite)

1. Télécommande avec QR code en face avant (suite)

1.4. Paramétrage de la télécommande avec une adresse IP fixe (suite)

Le succès du transfert est matérialisé par l'écran suivant :

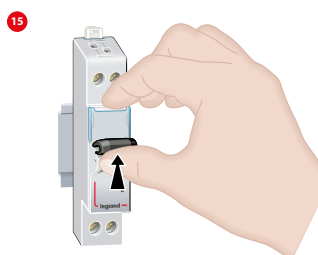
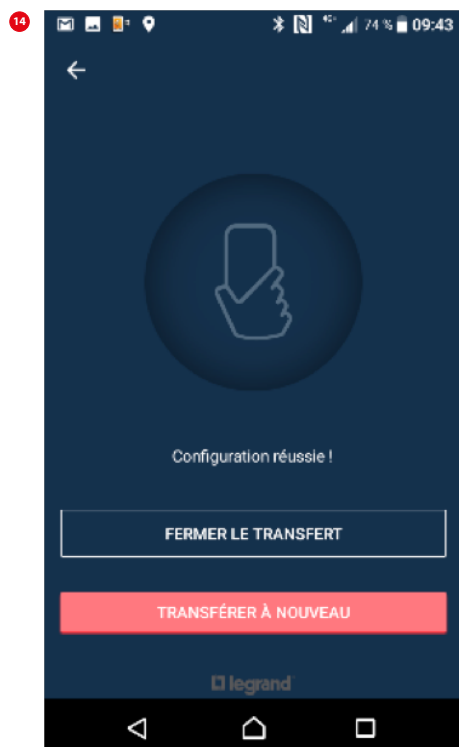

Remettre sous tension la télécommande.

16 Le voyant  clignote lentement.

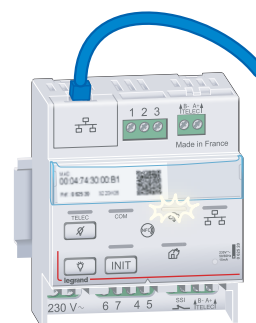

- 17 Pour terminer l'activation de la connexion de la télécommande, suivre les opérations décrites au paragraphe 1.2. Activation en 3 clics de la connexion de la télécommande (IP automatique) (p. 17)

0 625 20 : TÉLÉCOMMANDE BAES SATI CONNECTÉE RJ45/ETHERNET

MISE EN ŒUVRE (SUITE)

Mode surveillé connecté (suite)

2. Télécommande sans QR code en face avant

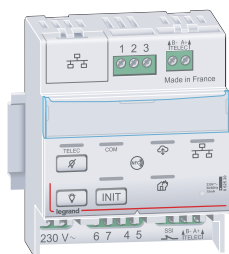

2.1. Activation de la surveillance de l'état des BAES

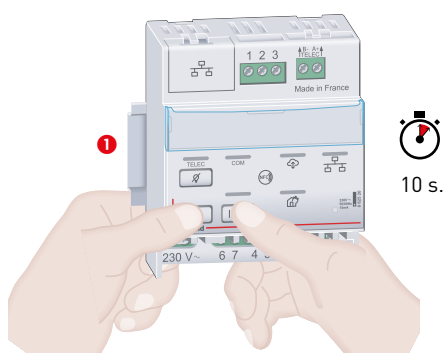

10 s.

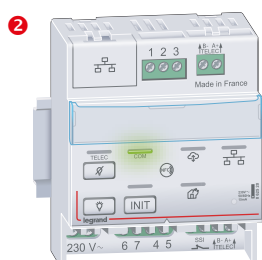

Le voyant COM s'allume.

Vérification de l'installation

Faire le tour de l'installation et vérifier sur chaque bloc que le voyant clignote alternativement vert/jaune (sauf pour les blocs qui auraient déjà été initialisés précédemment), sinon vérifier la bonne connexion des fils de télécommande

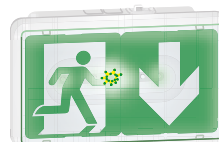

Appuyer simultanément sur les touches  et **INIT** jusqu'à l'allumage du voyant COM

Recherche automatique des BAES connectés à la télécommande

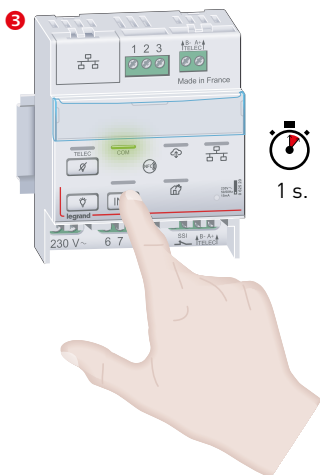

1 s.

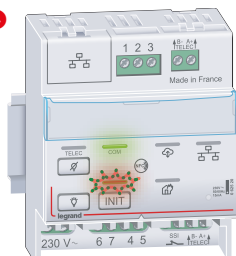

Le voyant INIT clignote vert/rouge.

Le temps d'attente est fonction du nombre de blocs installés, de quelques minutes jusqu'à 20 minutes maximum pour la capacité maximale de 63 blocs



Résultat de la recherche automatique des blocs

Cas 1 : le voyant INIT s'allume vert fixe, l'initialisation est terminée.



Nombre de produit en défaut < au seuil (voir p. 31)

Cas 2 : le voyant INIT s'allume rouge fixe, un ou plusieurs blocs sont en défaut



Nombre de produit en défaut > au seuil (voir p. 33)

Note : Si le voyant INIT s'allume rouge clignotant, la recherche automatique des blocs n'a pas abouti (plus de 63 blocs ou aucun blocs).

Mode surveillé connecté (suite)

2. Télécommande sans QR code en face avant (suite)

2.2. Vérification du nombre de blocs surveillés

Cette étape permet de vérifier le nombre de blocs surveillés par la télécommande et le nombre de blocs en défaut et seuil de blocs en défaut.

- 1 Couper l'alimentation de la télécommande.

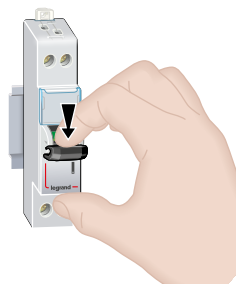

+

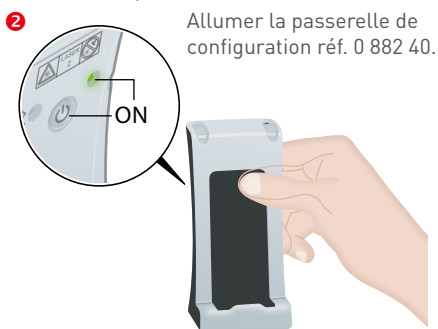

Télécharger l'application Close-Up dans votre Google Play Store ou Apple Store et l'ouvrir



Appairer le smartphone avec la passerelle en Bluetooth. Le voyant de la passerelle s'allume en bleu.

Voyant bleu fixe

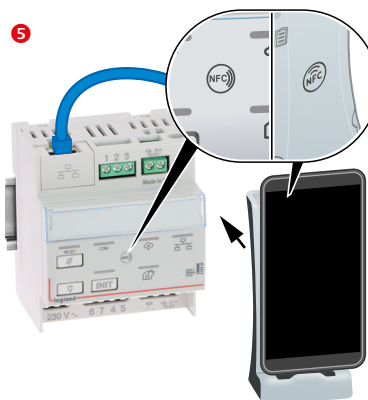
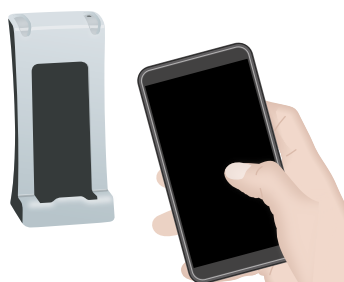

Apposer et maintenir jusqu'à l'étape 10 la passerelle contre la télécommande en collant les 2 logos NFC des 2 produits l'un contre l'autre.

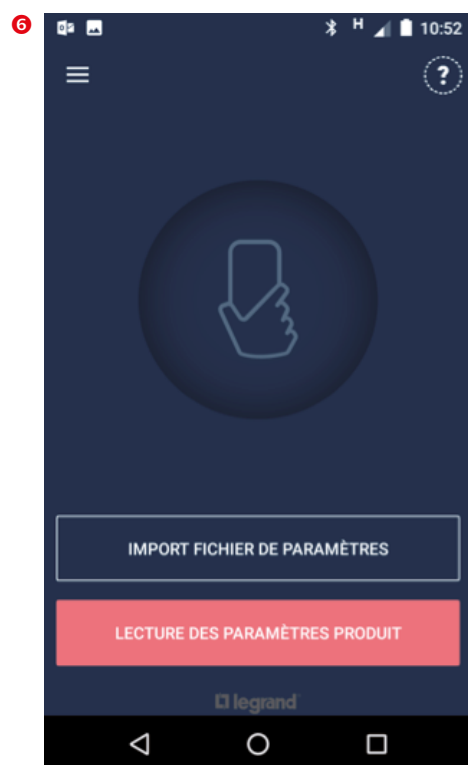

0 625 20 : TÉLÉCOMMANDE BAES SATI CONNECTÉE RJ45/ETHERNET

MISE EN ŒUVRE (SUITE)

Mode surveillé connecté (suite)

2. Télécommande sans QR code en face avant (suite)

2.2. Vérification du nombre de blocs surveillés (suite)

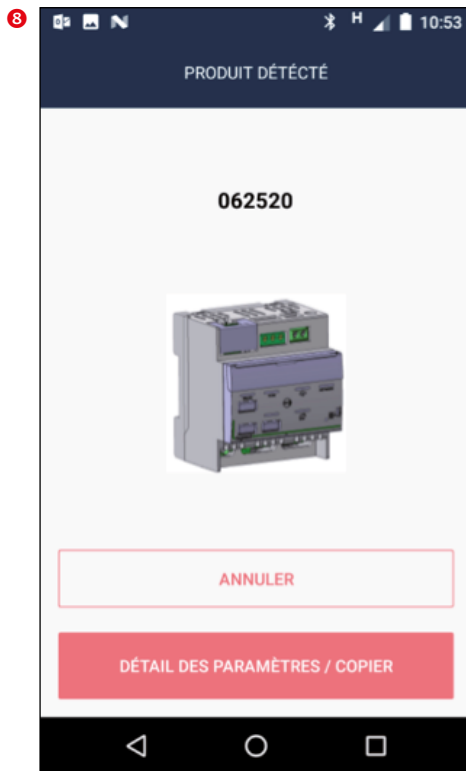

Appuyer sur
"DÉTAIL DES PARAMÈTRES / COPIER"

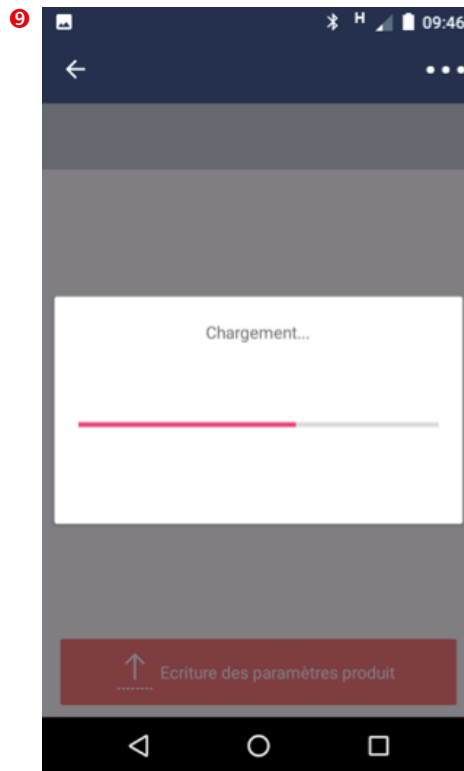

⚠ Vérifier que la passerelle est toujours en contact avec la télécommande.



—Vérifier que le nombre de blocs (4 dans cet exemple) est bien conforme au nombre de blocs de l'installation.

En cas de différence entre les données affichées et les blocs de votre installation, se reporter au chapitre Gestion des anomalies (p. 52).

Mode surveillé connecté (suite)

2. Télécommande sans QR code en face avant (suite)

2.3. Réglage du seuil d'alerte (Ouverture du contact défaut et allumage du voyant rouge)

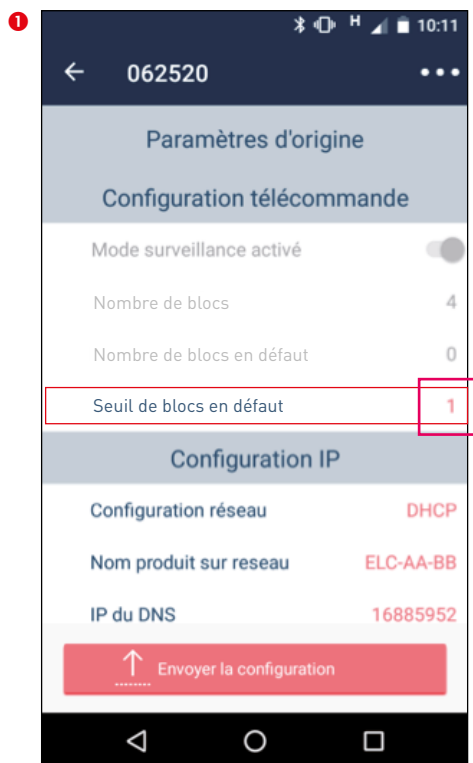

Appuyer sur "Seuil de blocs en défaut"

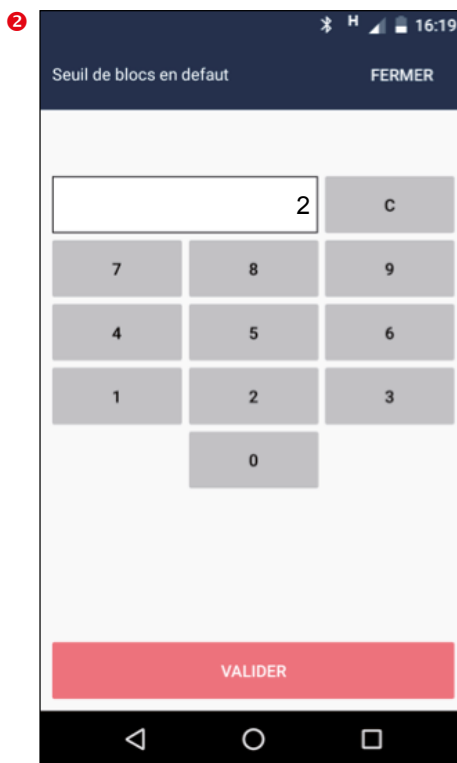

Modifier si besoin le seuil, par défaut (2)



Appuyer sur "Envoyer la configuration".

⚠ Vérifier que la passerelle est en contact avec la télécommande.

4 Le succès du transfert est matérialisé par l'écran suivant :

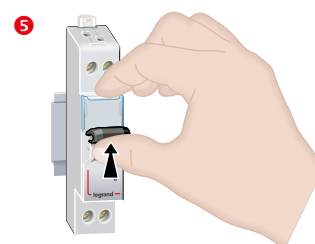
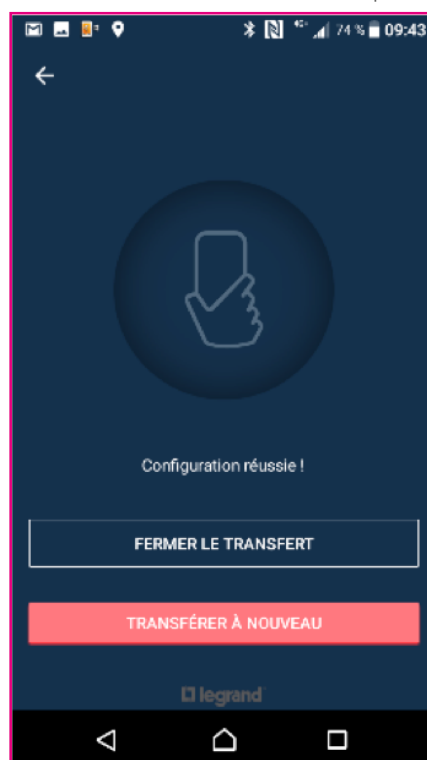

Remettre sous tension la télécommande.

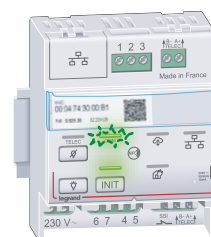

La télécommande revient à son état initial.

0 625 20 : TÉLÉCOMMANDE BAES SATI CONNECTÉE RJ45/ETHERNET

MISE EN ŒUVRE (SUITE)

Mode surveillé connecté (suite)

2. Télécommande sans QR code en face avant (suite)

2.4. Activation de la connexion de la télécommande

Raccordement



Connecter le câble RJ45.



Le voyant réseau Ethernet clignote orange.

Type de câble préconisé : câble blindé catégorie 5 ou +

La procédure d'enregistrement de la télécommande sur le cloud Legrand peut commencer.

2.4.1. S'authentifier avec un compte cloud Legrand

Ouvrir l'application legrand ERPconnecté sur smartphone, PC ou tablette : <https://erpconnecte.legrand.fr>
Compatible avec Firefox, Chrome et Edge

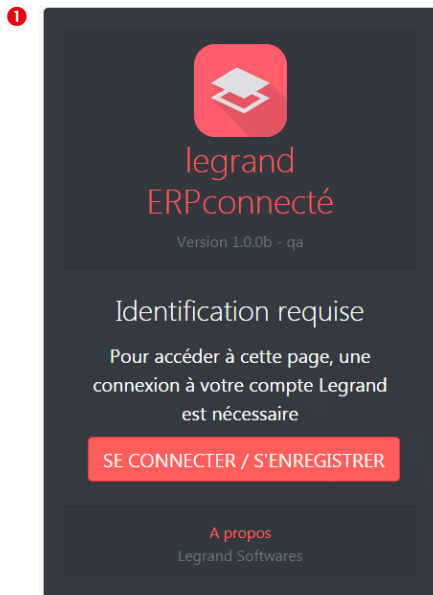

Cliquer sur
"SE CONNECTER / S'ENREGISTRER"

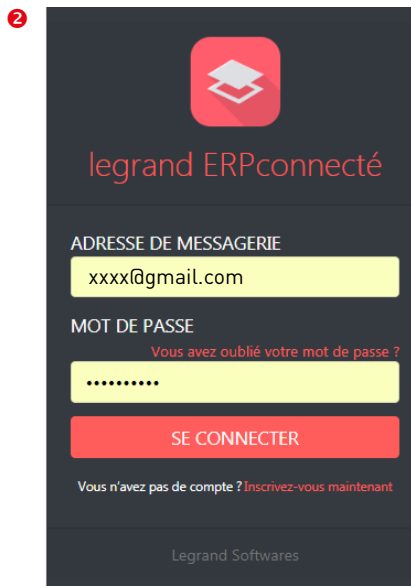

Renseigner le login et mot de passe du compte Legrand.
Sinon, procéder à la création d'un compte

Mode surveillé connecté (suite)

2. Télécommande sans QR code en face avant (suite)

2.4. Activation de la connexion de la télécommande (suite)

2.4.1. S'authentifier avec un compte cloud Legrand (suite)

3

legrand ERPconnecté

Entrez votre adresse email pour commencer l'inscription.

ADRESSE DE MESSAGERIE

xxxxxxxxxxxx@gmail.com

ENVOYER LE CODE DE VÉRIFICATION

Legrand Softwares

4

legrand ERPconnecté

Un code de vérification vous a été envoyé à l'adresse irybunene-5611@yopmail.com. Veuillez le saisir ci-dessous.

CODE DE VÉRIFICATION

Code de vérification

VÉRIFIER LE CODE

ENVOYER LE NOUVEAU CODE

Legrand Softwares

5

legrand ERPconnecté

Renseignez les champs suivants pour terminer l'inscription de votre compte.

MOT DE PASSE

Mot de passe

CONFIRMATION MOT DE PASSE

Confirmation mot de passe

PRÉNOM

Prénom

NOM

Nom

PAYS

France

J'ai lu et j'accepte les conditions générales d'utilisation

J'ai lu et j'accepte la politique de confidentialité des données

CRÉER

Legrand Softwares

0 625 20 : TÉLÉCOMMANDE BAES SATI CONNECTÉE RJ45/ETHERNET

MISE EN ŒUVRE (SUITE)

Mode surveillé connecté (suite)

2. Télécommande sans QR code en face avant (suite)

2.4. Activation de la connexion de la télécommande (suite)

2.4.1. S'authentifier avec un compte cloud Legrand (suite)

Une fois connecté sur l'application legrand ERPconnecté, accepter les conditions générales d'utilisation de la Web App et la politique de confidentialité.

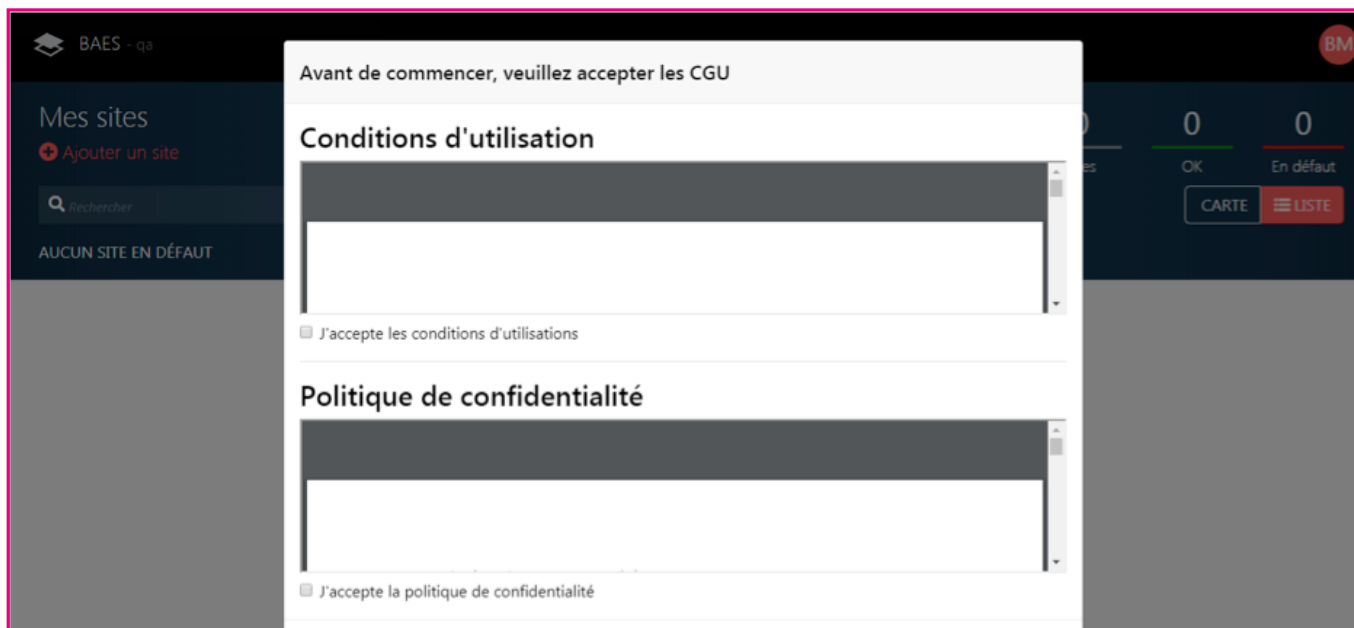

Vue du compte sans site créé.

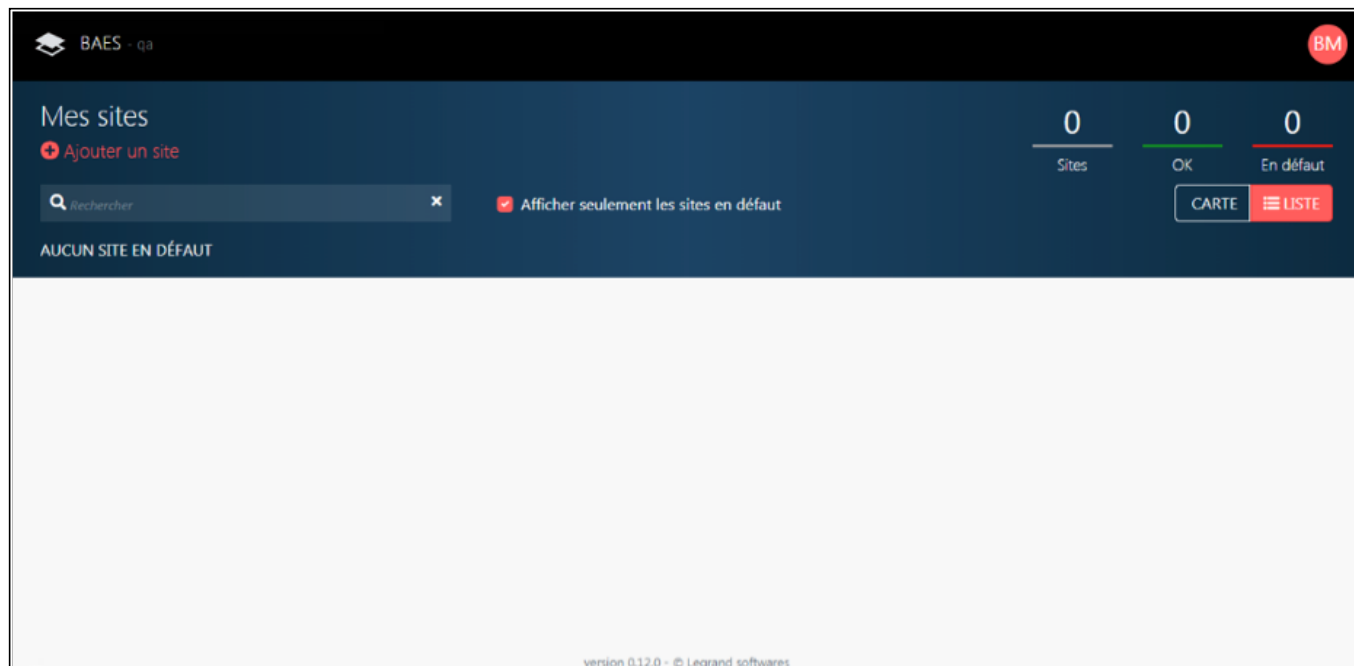

Mode surveillé connecté (suite)

2. Télécommande sans QR code en face avant (suite)

2.4. Activation de la connexion de la télécommande (suite)

2.4.2. Ajouter un site

Général

Nom
Ecole st Sylvestre

Adresse
1 rue de la mairie

Code postal
87240

Pays
FRANCE

Contact

Civilité
M

Prénom
Cyril

Nom
De Lafontaine

Numéro de téléphone
0555201030

Géolocalisation

Latitude
45.99484067434188

Longitude
1.3753762725882552

Google
Données cartographiques ©2018 Google Conditions d'utilisation Signaler une erreur cartographique

ANNULER ENREGISTRER

Compléter les informations sur ce site.

Vue avec un site créé sans télécommande associée.

BAES - qa
BM

Mes sites

+ Ajouter un site

1
Sites

1
OK

0
En défaut

Afficher seulement les sites en défaut

CARTE LISTE

1 SITE

Ecole de St Sylvestre

0 625 20 : TÉLÉCOMMANDE BAES SATI CONNECTÉE RJ45/ETHERNET

MISE EN ŒUVRE (SUITE)

Mode surveillé connecté (suite)

2. Télécommande sans QR code en face avant (suite)

2.4. Activation de la connexion de la télécommande (suite)

2.4.3. Partager le site

Pour autoriser une personne tierce à enregistrer une télécommande dans le site créé, partager l'accès au site avec cette personne.

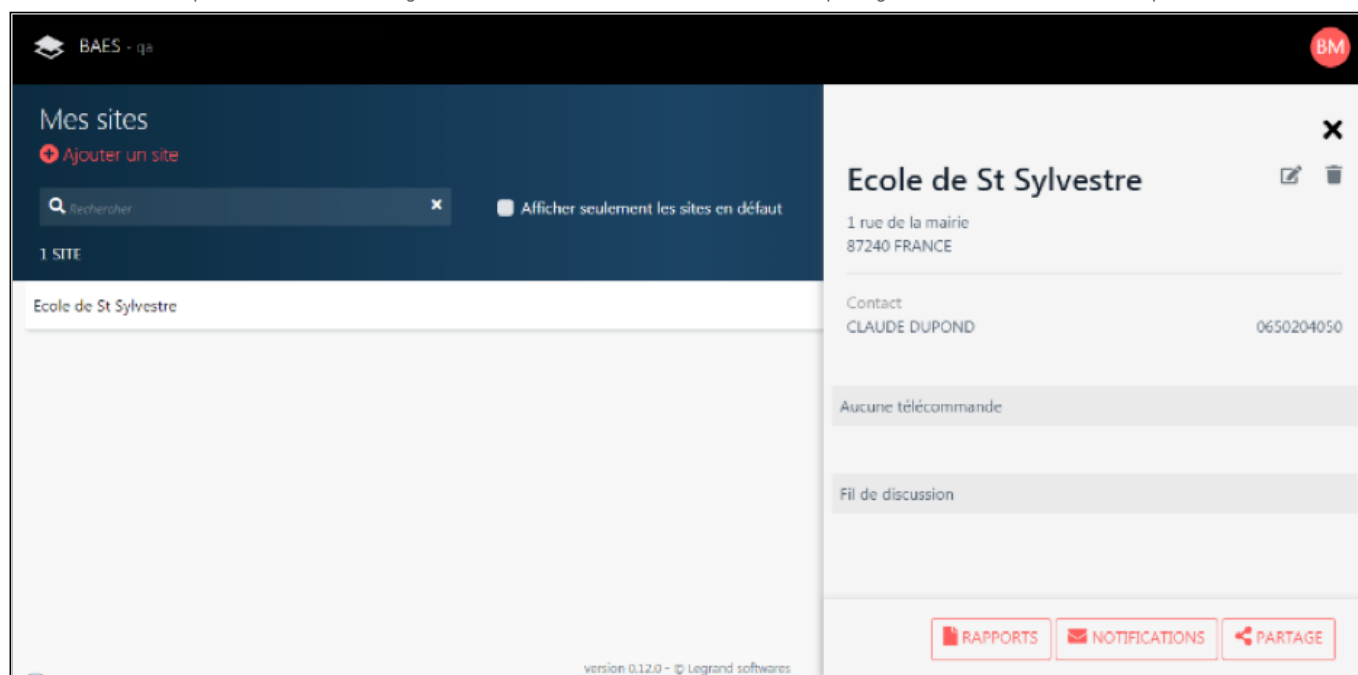

Cliquer sur PARTAGE.

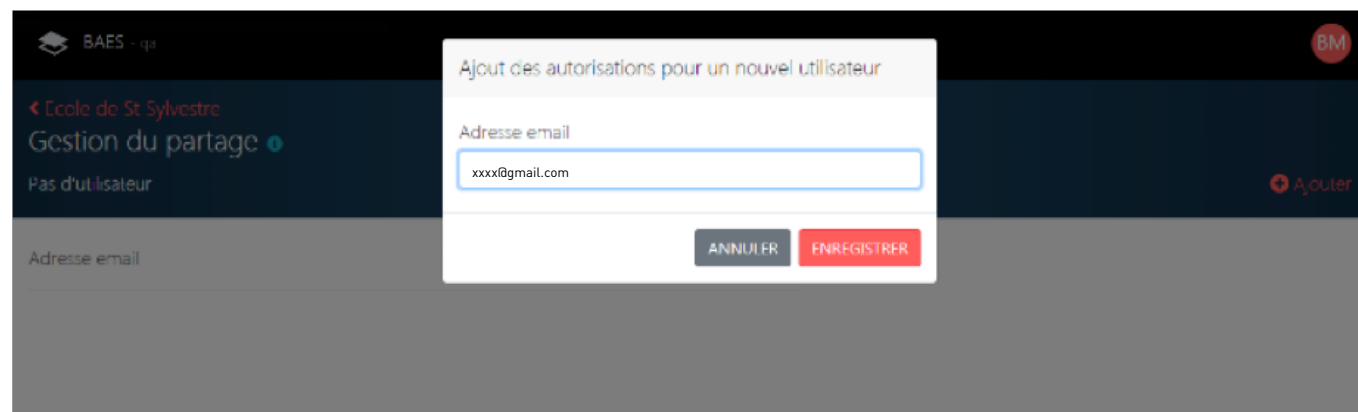

- Renseigner l'adresse courriel ou email.

- Cliquer sur ENREGISTRER.

Un mail d'invitation est envoyé.

Si la personne invitée n'a pas de compte Legrand, elle devra en créer un (p. 35)

Mode surveillé connecté (suite)

2. Télécommande sans QR code en face avant (suite)

2.4. Activation de la connexion de la télécommande (suite)

2.4.4. Activation de la connexion Cloud

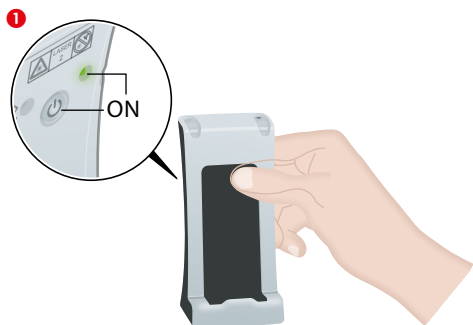

Allumer la passerelle de configuration réf. 0 882 40.

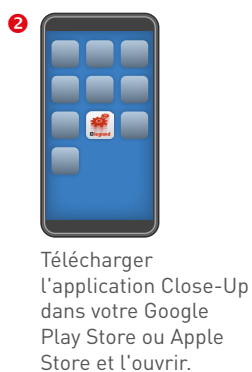

Télécharger l'application Close-Up dans votre Google Play Store ou Apple Store et l'ouvrir.

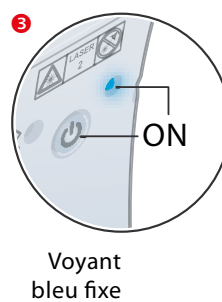

Voyant bleu fixe

Appairer le smartphone avec la passerelle en Bluetooth. Le voyant de la passerelle s'allume en bleu.

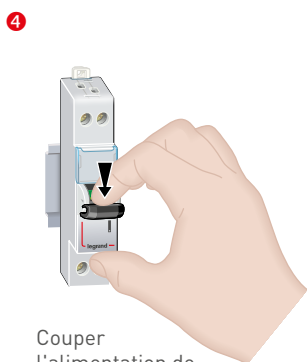

Couper l'alimentation de la télécommande.

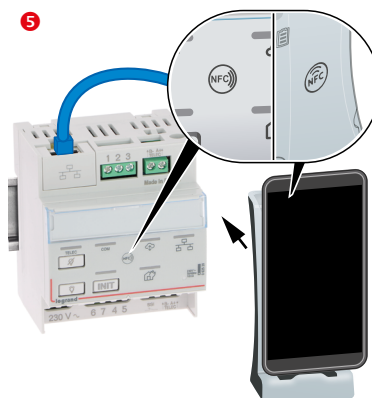

Apposer et maintenir jusqu'à l'étape 16 la passerelle contre la télécommande en collant les 2 logos NFC des 2 produits l'un contre l'autre.

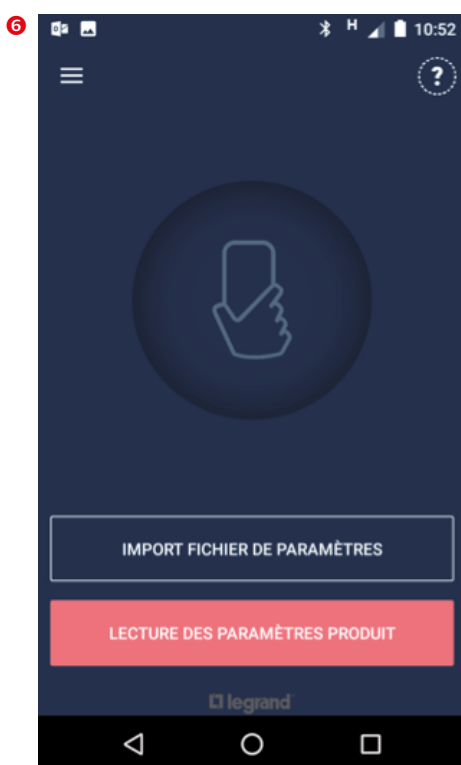

Depuis Close-Up (app Smartphone). Appuyer sur "LECTURE DES PARAMÈTRES PRODUIT".



0 625 20 : TÉLÉCOMMANDE BAES SATI CONNECTÉE RJ45/ETHERNET

MISE EN ŒUVRE (SUITE)

Mode surveillé connecté (suite)

2. Télécommande sans QR code en face avant (suite)

2.4. Activation de la connexion de la télécommande (suite)

2.4.4. Activation de la connexion Cloud (suite)

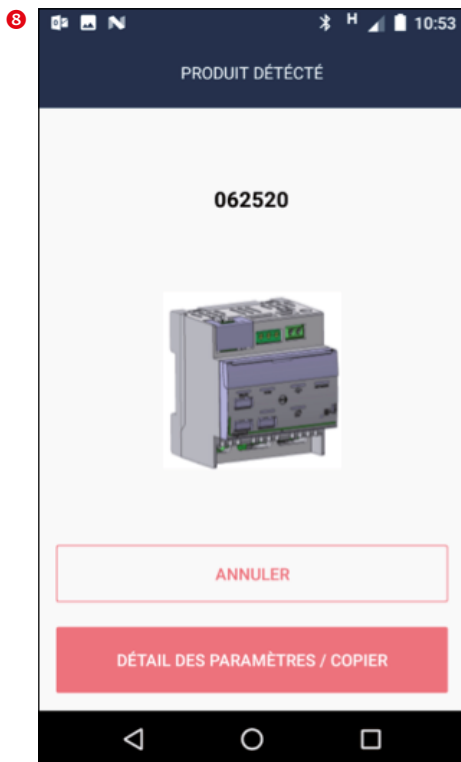

Appuyer sur "DETAIL DES PARAMÈTRES / COPIER".

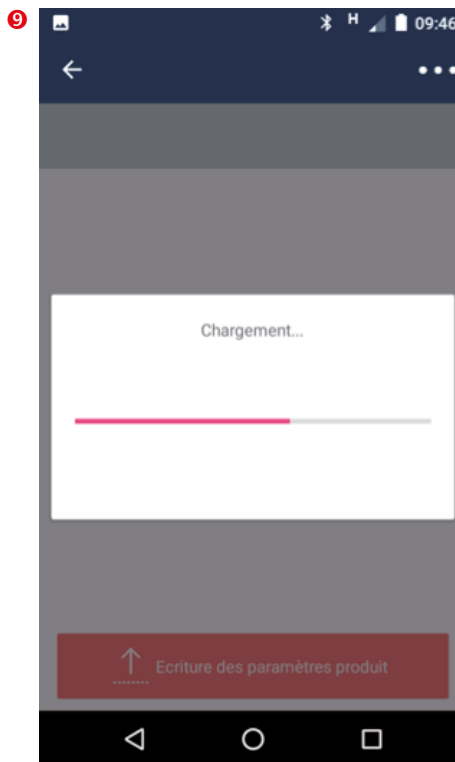

⚠ Veuillez vérifier que la passerelle est toujours en contact avec la télécommande.

10 Depuis la liste des paramètres



Appuyer sur "ENREGISTRER".

Mode surveillé connecté (suite)

2. Télécommande sans QR code en face avant (suite)

2.4. Activation de la connexion de la télécommande (suite)

2.4.4. Activation de la connexion Cloud

11 Connexion a votre compte Cloud Legrand.

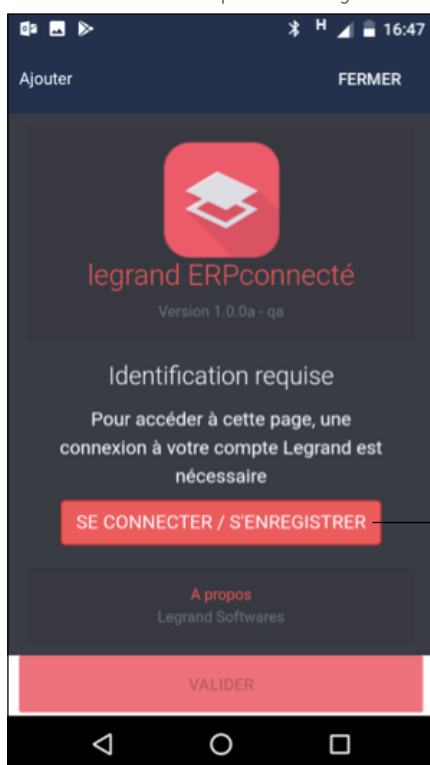

Cliquer sur "SE CONNECTER / S'ENREGISTRER"

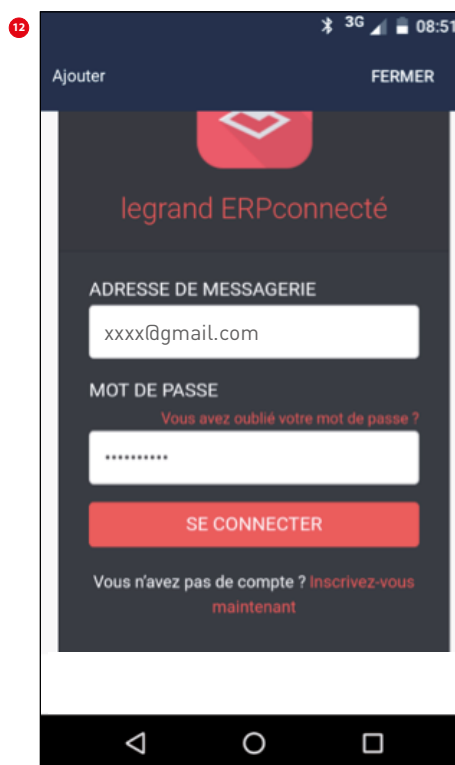

Indiquer les identifiants de votre compte Cloud Legrand Appuyer sur "SE CONNECTER".

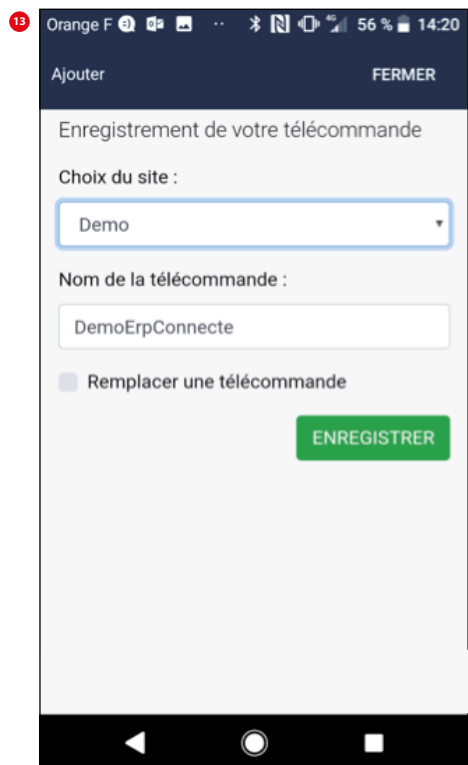

Sélectionner ou créer un site et saisir un nom pour la télécommande (optionnel). Appuyer sur "ENREGISTRER".

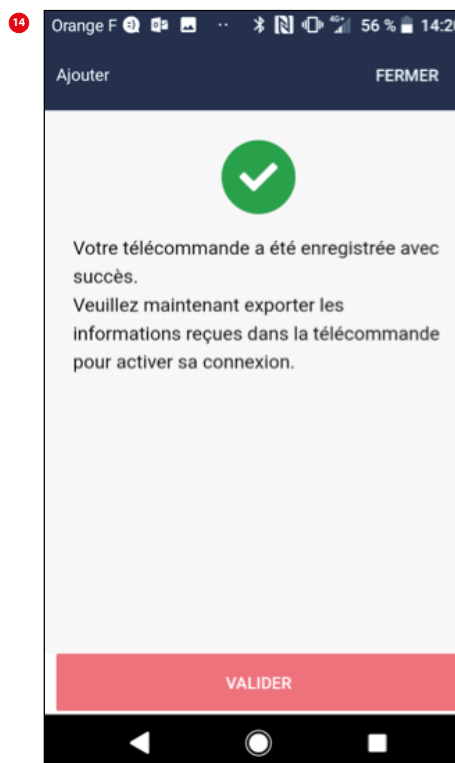

Appuyer sur "VALIDER".

0 625 20 : TÉLÉCOMMANDE BAES SATI CONNECTÉE RJ45/ETHERNET

MISE EN ŒUVRE (SUITE)

Mode surveillé connecté (suite)

2. Télécommande sans QR code en face avant (suite)

2.4. Activation de la connexion de la télécommande (suite)

2.4.5. Réglage de l'adresse IP en cas d'adresse IP fixe

Concerne aussi la télécommande avec QR code



Appuyer sur "Oui" et régler "Non"

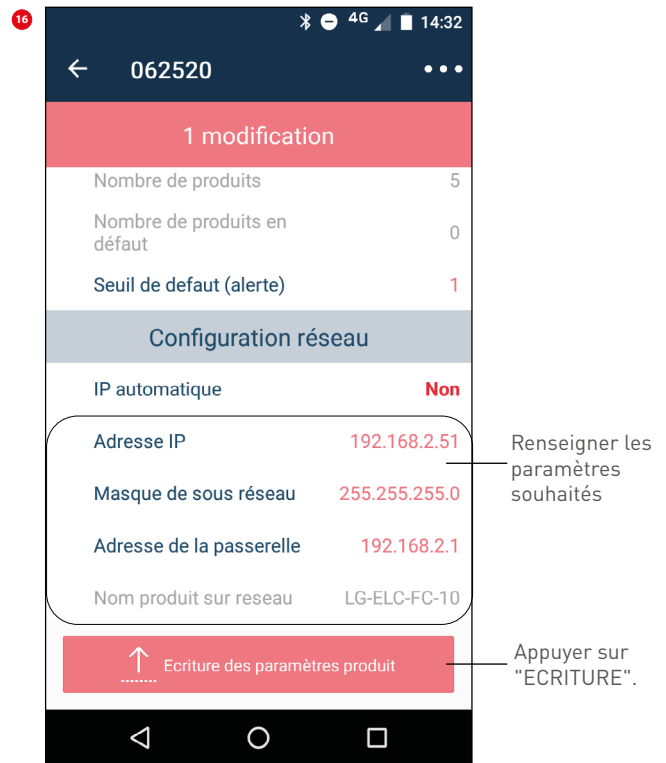

Renseigner les paramètres souhaités

Appuyer sur "ECRITURE".

2.4.6. Transfert des données vers la télécommande



Cliquer sur "Écriture des paramètres produit".

⚠ Vérifier que la passerelle est toujours en contact avec la télécommande.

18 Le transfert des données prend quelques secondes.

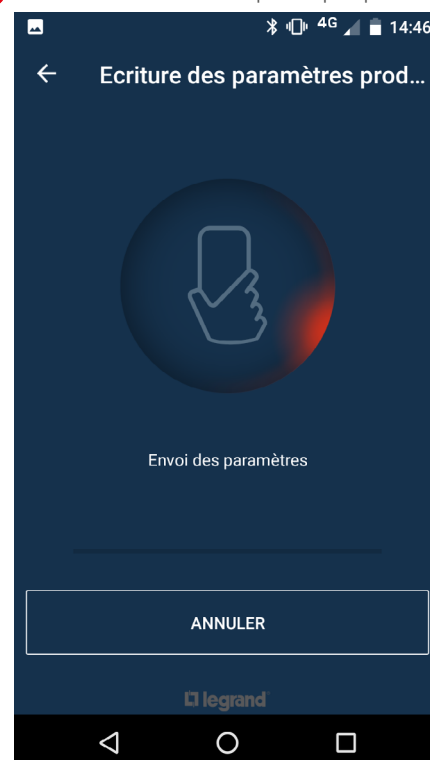

Mode surveillé connecté (suite)

2. Télécommande sans QR code en face avant (suite)

2.54. Activation de la connexion de la télécommande (suite)

2.4.6. Transfert des données vers la télécommande (suite)

Le succès du transfert est matérialisé par l'écran suivant :

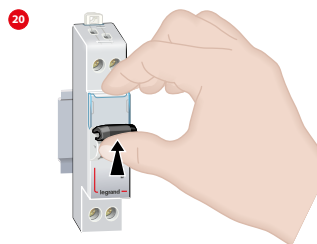
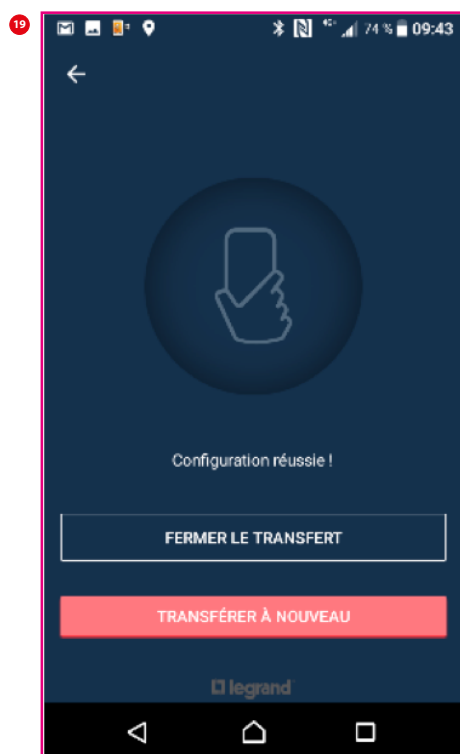

Remettre sous tension la télécommande.

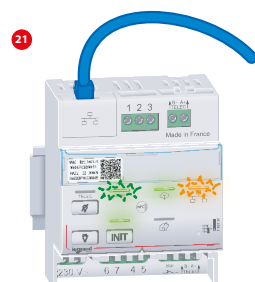

Attendre l'allumage du voyant vert Cloud  sur la télécommande.

0 625 20 : TÉLÉCOMMANDE BAES SATI CONNECTÉE RJ45/ETHERNET

MISE EN ŒUVRE (SUITE)

Mode surveillé connecté (suite)



2. Télécommande sans QR code en face avant (suite)

2.5. Cas spécifiques

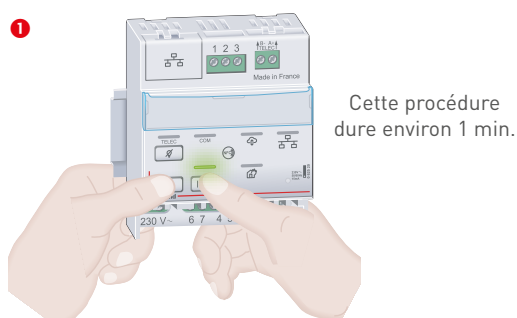
Retour en mode standard depuis le mode surveillé non connecté



Les blocs sont en veille.

Appuyer simultanément pendant environ 10 s. sur  et  jusqu'à extinction du voyant INIT

Extension de l'installation de blocs surveillés

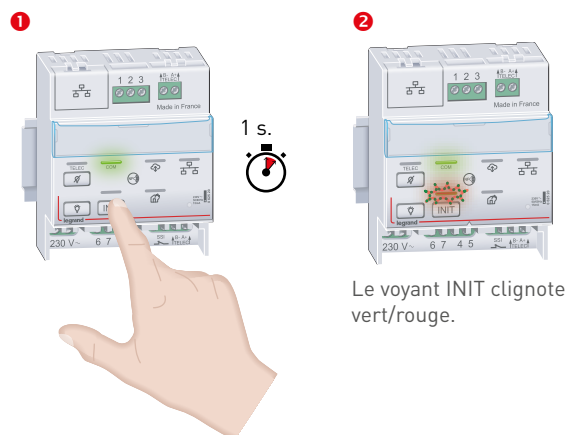

Les voyants de signalisation des blocs déjà enregistrés ne changent pas





Les voyants de signalisation des blocs à enregistrer clignotent vert/jaune.

Appuyer brièvement sur touche  (lancement d'une nouvelle recherche automatique des nouveaux blocs)

 À la suite de cette opération, s'assurer éventuellement du bon nombre de blocs surveillés de l'installation (p. 31)

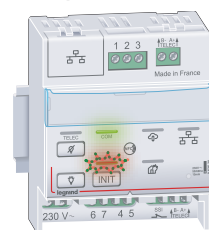
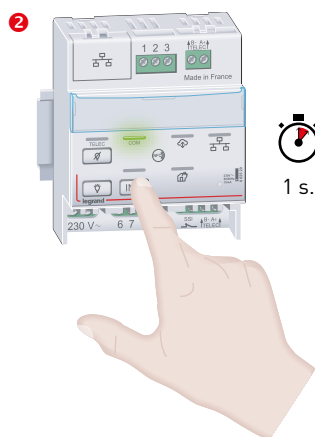
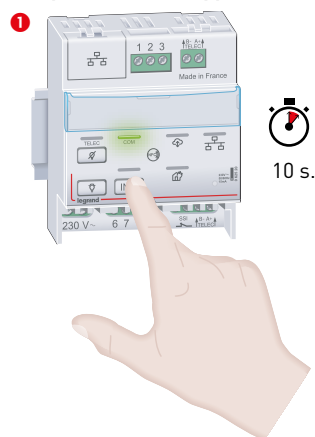
Remplacement ou suppression de bloc(s) surveillé(s) (lancement d'une nouvelle recherche automatique des nouveaux blocs)



Appuyer longuement pendant environ 10 s. sur  jusqu'à allumage du voyant COM. (Désactivation de la surveillance des blocs)

Appuyer brièvement sur touche 

 À la suite de cette procédure, vérifier de nouveau l'installation (voir p. 31)

Mode surveillé non connecté

⚠ Le fonctionnement de ce mode est limité à 63 produits.

1. Activation de la surveillance d'état des BAES

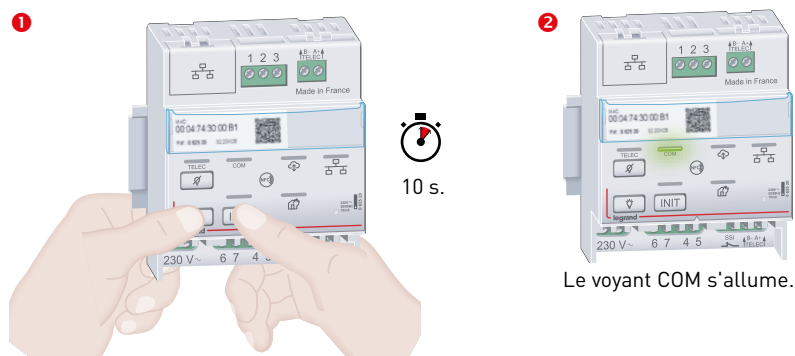

Appuyer simultanément sur les touches et **INIT** jusqu'à l'allumage du voyant COM

Vérification de l'installation

Faire le tour de l'installation et vérifier sur chaque bloc que le voyant clignote alternativement vert/jaune (sauf pour les blocs qui auraient déjà été initialisés précédemment), sinon vérifier la bonne connexion des fils de télécommande

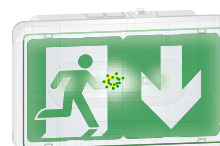

Recherche automatique des BAES connectés à la télécommande

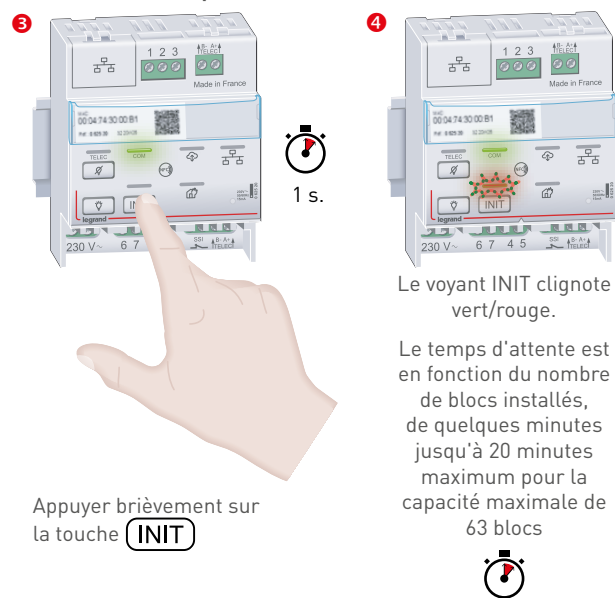

Appuyer brièvement sur la touche **INIT**

Le voyant INIT clignote vert/rouge.

Le temps d'attente est en fonction du nombre de blocs installés, de quelques minutes jusqu'à 20 minutes maximum pour la capacité maximale de 63 blocs

Résultat de la recherche automatique des blocs

Cas 1 : le voyant INIT s'allume vert fixe, l'initialisation est terminée.



Nombre de produit en défaut < au seuil (voir chapitre 3. Réglage du seuil d'alerte en nombre de blocs en défaut (pour allumage du voyant rouge et ouverture du contact par défaut [p. 48](#))

Cas 2 : le voyant INIT s'allume rouge fixe, un ou plusieurs blocs sont en défaut

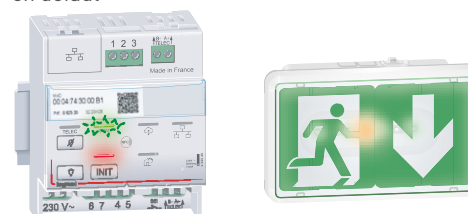

Nombre de produit en défaut > au seuil (voir chapitre 3. Réglage du seuil d'alerte en nombre de blocs en défaut (pour allumage du voyant rouge et ouverture du contact par défaut [p. 48](#))

Note : Si le voyant INIT s'allume rouge clignotant, la recherche automatique des blocs n'a pas abouti (plus de 63 blocs ou aucun blocs).

2. Vérification du nombre de blocs surveillés

Cette étape permet de vérifier le nombre de blocs surveillés par la télécommande, le seuil d'alerte paramétré en nombre de blocs en défaut, ainsi que le nombre de blocs en défaut.



Couper l'alimentation de la télécommande.

Allumer la passerelle de configuration réf. 0 882 40.

Télécharger l'application Close-Up dans votre Google Play Store ou Apple Store et l'ouvrir

0 625 20 : TÉLÉCOMMANDE BAES SATI CONNECTÉE RJ45/ETHERNET

MISE EN ŒUVRE (SUITE)

Mode surveillé non connecté (suite)

2. Vérification du nombre de blocs surveillés (suite)

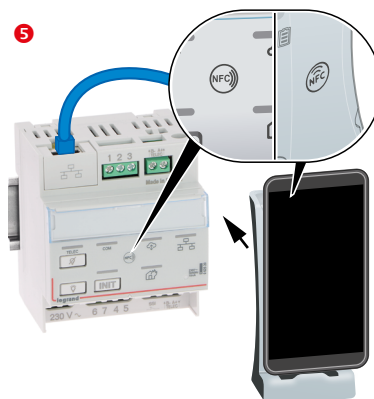

Apposer et maintenir jusqu'à l'étape 10 la passerelle contre la télécommande en collant les 2 logos NFC des 2 produits l'un contre l'autre.

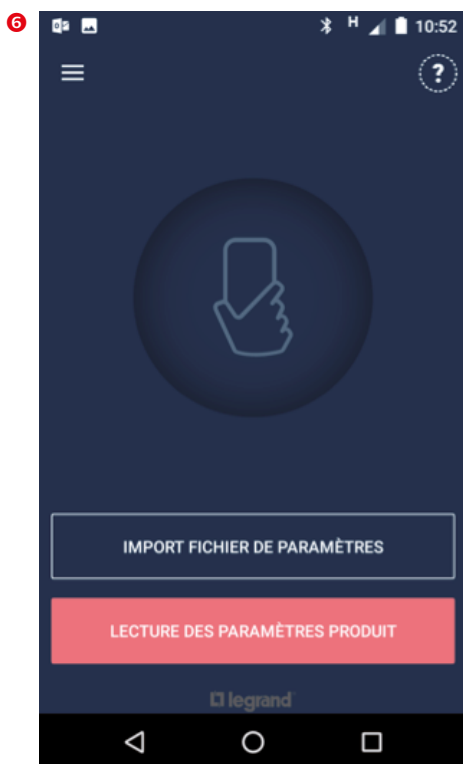

Depuis Close-Up (App smartphone).
Appuyer sur "LECTURE DES PARAMÈTRES PRODUIT".



Mode surveillé non connecté (suite)

2. Vérification du nombre de blocs surveillés (suite)

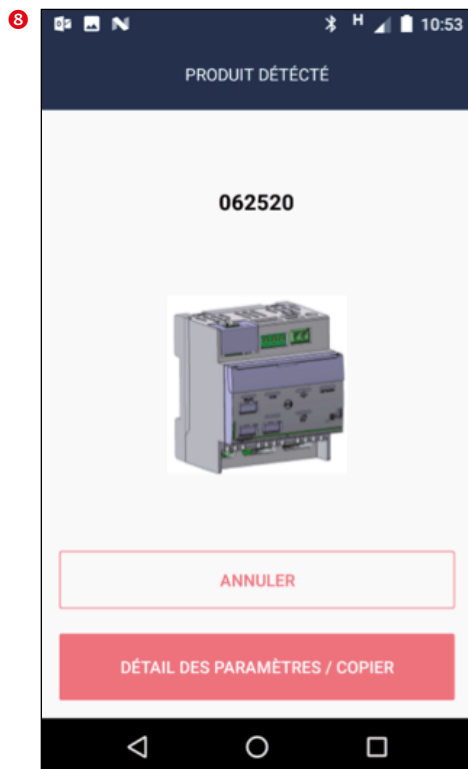

Appuyer sur
"DÉTAIL DES PARAMETRES / COPIER"

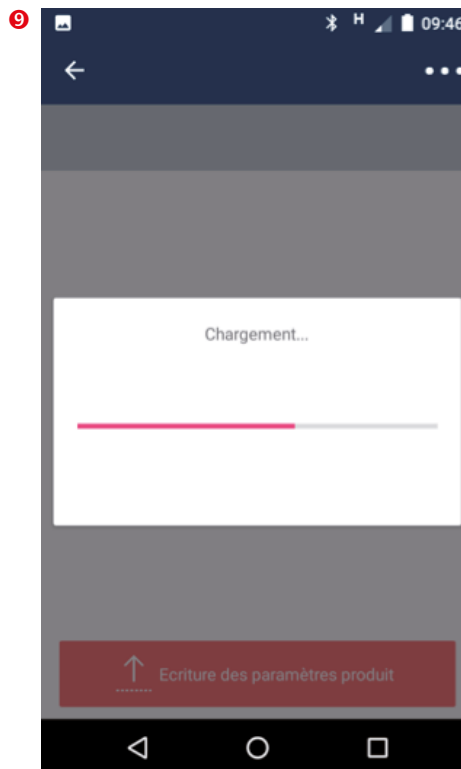

⚠ Veuillez vérifier que la passerelle est toujours en contact avec la télécommande.



Vérifier que le nombre de blocs (4 dans cet exemple) est bien conforme au nombre de blocs de l'installation.

En cas de différence entre les données affichées et les blocs de votre installation, se reporter au chapitre Gestion des anomalies (p. 54).

0 625 20 : TÉLÉCOMMANDE BAES SATI CONNECTÉE RJ45/ETHERNET

MISE EN ŒUVRE (SUITE)

Mode surveillé non connecté (suite)

3. Réglage du seuil d'alerte en nombre de blocs en défaut (pour allumage du voyant en rouge et ouverture du contact de défaut)



Appuyer sur "Seuil de blocs en défaut"

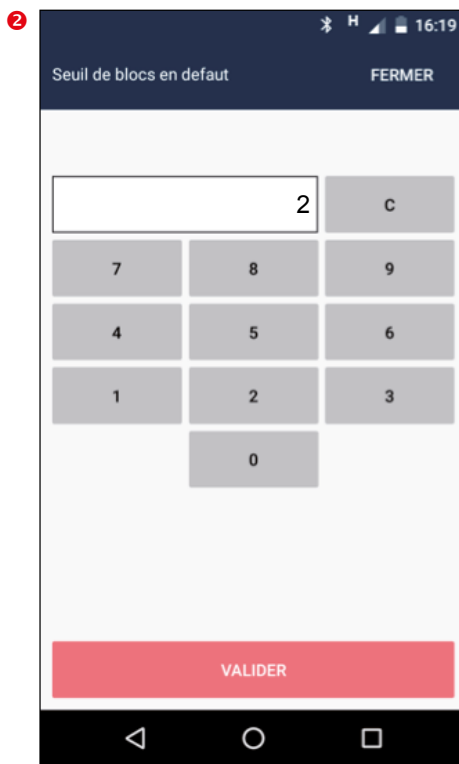

Modifier si besoin le seuil, par défaut [2]



Appuyer sur "Envoyer la configuration".

⚠ Vérifier que la passerelle est en contact avec la télécommande.

4. Le succès du transfert est matérialisé par l'écran suivant :

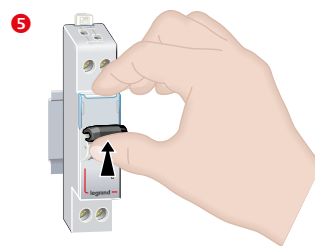
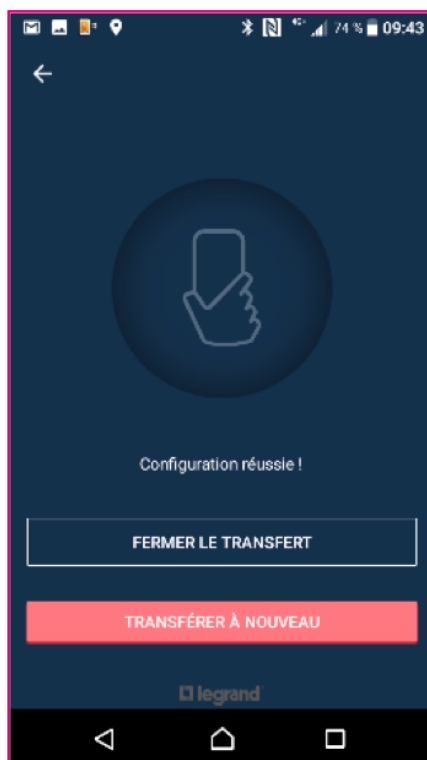

Remettre sous tension la télécommande.

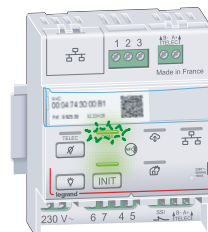

La télécommande revient à son état initial.

Mode surveillé non connecté (suite)

4. Cas spécifiques

Retour en mode standard depuis le mode surveillé non connecté

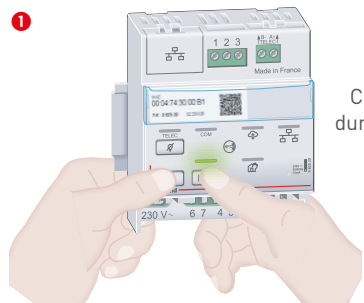
1  Cette procédure dure environ 1 min.

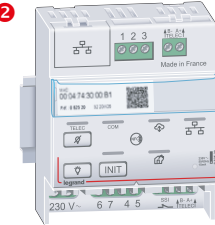
2  Les voyants de la télécommande s'éteignent.

 Les blocs sont en veille.

Appui simultané pendant environ 10 s. sur  et **INIT** jusqu'à extinction du voyant INIT

Extension de l'installation de blocs surveillés

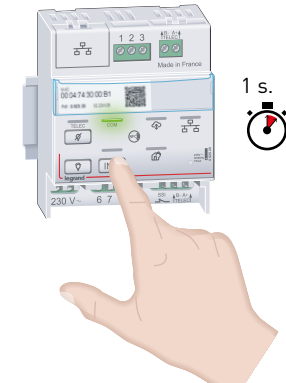
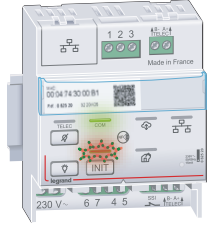
1  **2**  1 s.

Le voyant INIT clignote vert/rouge.



 Les voyants de signalisation des blocs déjà enregistrés ne changent pas

 Les voyants de signalisation des blocs à enregistrer clignotent vert/jaune.

Appui court sur touche **INIT** (lancement d'une nouvelle recherche automatique des nouveaux blocs)

 A la suite de cette opération, s'assurer éventuellement du bon nombre de blocs surveillés de l'installation ([p. 45](#))

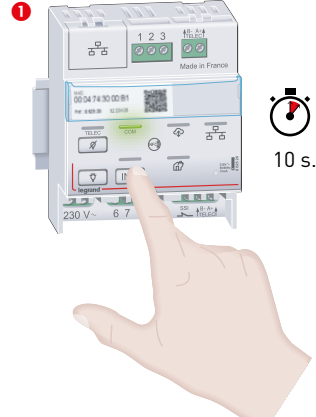
Remplacement ou suppression de bloc(s) surveillé(s) (lancement d'une nouvelle recherche automatique des nouveaux blocs)

1  **2**  10 s.

 1 s.

Le voyant INIT clignote vert/rouge.

Appui prolongé pendant environ 10 s. sur **INIT** jusqu'à allumage du voyant COM. (Désactivation de la surveillance des blocs)

Appui court sur touche **INIT**

 A la suite de cette procédure, vérifier à nouveau le nombre total de blocs surveillés ([voir p. 45](#))

0 625 20 : TÉLÉCOMMANDE BAES SATI CONNECTÉE RJ45/ETHERNET

MISE EN ŒUVRE (SUITE)

Exploitation avec l'application Legrand ERPconnecté

A partir de cet instant l'installateur et l'exploitant peuvent exploiter leur site avec la (les) télécommande(s) installée(s) et enregistrée(s) en se connectant à l'application legrand ERPconnecté (tutoriel consultable sur la page de l'e-catalogue Legrand relatif à la télécommande (réf. 0 625 20)

i Si l'exploitant ne veut plus partager son site avec son installateur il doit lui retirer le partage.

Sur l'Application Legrand ERPconnecté, dans le site sélectionné, vérifiez que la télécommande apparaît.

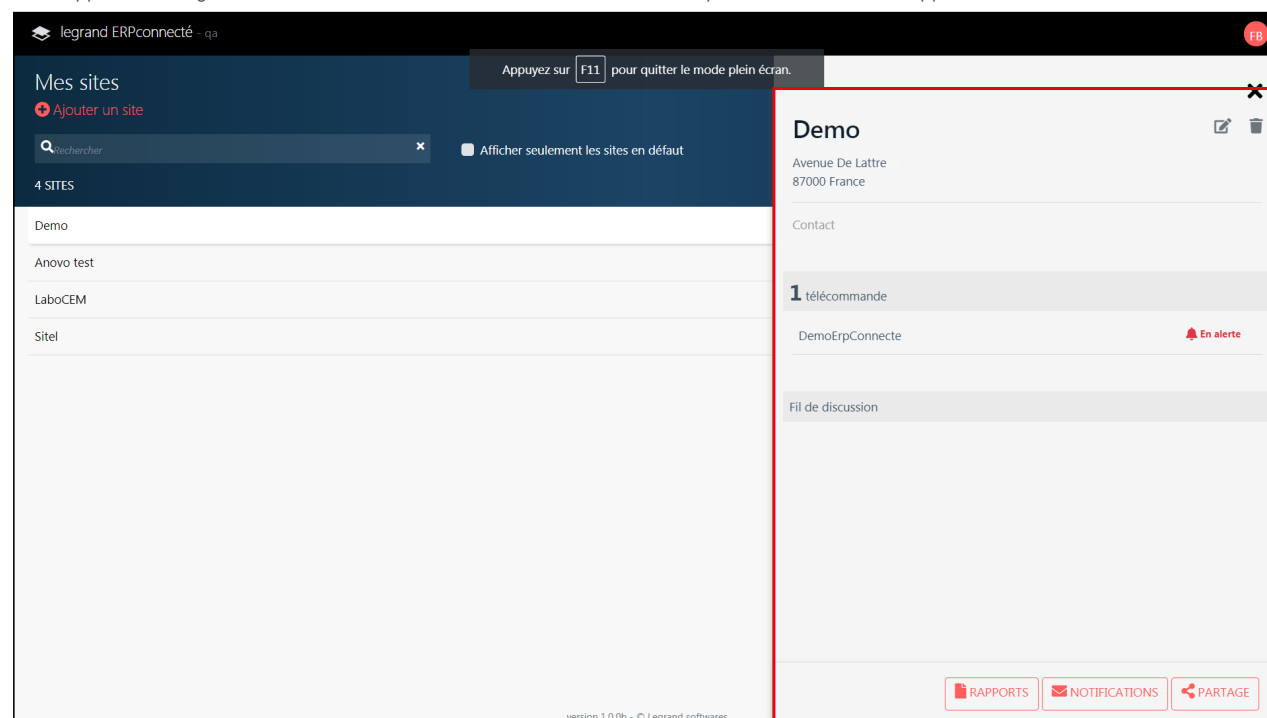

GESTION DES ANOMALIES





En mode standard

PROBLÈME RENCONTRÉ	CAUSE	SOLUTION
Suite à un appui sur ou secteur absent, le voyant vert ne s'allume pas	Batterie déchargée Télécommande réf. 0 625 20 hors tension depuis plus de 24h	1- Mettre la télécommande réf. 0 625 20 sous tension pendant 24h 2- Si pas suffisant changer la batterie de la télécommande réf. 0 625 20 3- Si pas suffisant contacter le service Client
Les produits ne répondent pas aux ordres de la télécommande réf. 0 625 20	Produits non connectés à la ligne de télécommande	Vérifier le câblage de la ligne de télécommande sur les produits Vérifier le câblage de la ligne de télécommande sur la télécommande réf. 0 625 20
	Les produits ne sont pas dans le même mode que la télécommande réf. 0 625 20 (clignotement vert/jaune sur les blocs)	Passer la télécommande en mode surveillé (Appui long sur &) puis revenir en mode standard (Appui long sur &)
Pas de prise en compte de l'ouverture du contact alarme SSI sur les BAES (visibilité + ou fonction BAES+BAEH)	Produits non connectés à la ligne de télécommande	Vérifier le câblage de la ligne de télécommande sur les produits Vérifier le câblage de la ligne de télécommande sur la télécommande réf. 0 625 20
Pas d'allumage lors de l'ouverture du contact SSI	Problème de raccordement de l'entrée SSI sur la télécommande réf. 0 625 20	Vérifier le raccordement sur l'entrée SSI de la télécommande (voir p. 5 de la notice)
Les produits ne répondent pas aux ordres de la commande à distance (inter à clé ou réf. 0 609 48)	Produits non raccordés à la ligne de télécommande réf. 0 625 20	Vérifier le raccordement des blocs
	Problème de raccordement de la commande à distance	Vérifier le raccordement des bornes 1, 2, 3 (voir p. 6 de la notice)
Le circuit d'éclairage n'est pas commandé sur action de la commande à distance (inter à clé)	Problème de câblage de la commande du contacteur d'éclairage sur la télécommande réf. 0 625 20	Vérifier le raccordement des bornes 4 et 5 (voir p. 6 de la notice)
	Problème de raccordement de la commande à distance sur la télécommande réf. 0 625 20	Vérifier le raccordement des bornes 1, 2, 3
Pas de prise en compte des ordres de télécommande réf. 0 625 20 depuis la commande générale vers une ou des zones d'exploitation	Problème de raccordement entre la commande générale et les télécommandes de zones	Vérifier le câblage sortie TELEC de la commande générale vers entrée TELEC des télécommandes de zones (voir p. 9 de la notice)
	Produits non connectés à la ligne de télécommande	Vérifier le raccordement des produits
Le voyant INIT clignote en rouge lentement	Batterie déchargée Produit hors tension depuis plus de 24h	1- Mettre la télécommande réf. 0 625 20 sous tension pendant 24h 2- Si pas suffisant changer la batterie 3- Si pas suffisant contacter le service Client

0 625 20 : TÉLÉCOMMANDE BAES SATI CONNECTÉE RJ45/ETHERNET

GESTION DES ANOMALIES (SUITE)

En mode surveillé connecté

PROBLÈME RENCONTRÉ	CAUSE	SOLUTION
Le voyant réseau  ne s'allume pas	Le câble ethernet n'est pas connecté	Connecter la télécommande au réseau ethernet (prise RJ 45)
	La télécommande n'est pas connectée au réseau informatique local (ethernet)	Vérifier le bon raccordement de l'autre extrémité du câble/cordon informatique à la baie de brassage, ou sur l'infrastructure réseau du site (box internet, routeur, ...)
	Le switch et/ou le routeur auquel la télécommande réf. 0 625 20 est relié ne sont pas alimentés	Vérifier les produits en amont
	La télécommande n'est pas reliée au secteur	La connexion réseau n'est active que secteur présent
Le voyant Cloud  ne s'allume pas	La connexion de la télécommande réf. 0 625 20 n'a pas été activée	Suivre la procédure d'activation de la connexion de la télécommande : - Au chapitre 1 si votre télécommande possède un QR code en face avant - Au chapitre 2 si votre télécommande ne possède pas de QR code en face avant
	Une procédure de découverte des produits de sécurité est en cours	Pendant la phase de découverte des produits, la connexion au Cloud est désactivée
	Délai d'attente trop court	La télécommande réf. 0 625 20 peut mettre 2 à 3 minutes après un retour secteur pour se connecter à nouveau
Le voyant réseau  est allumé et le voyant cloud  est éteint, alors que le câble du réseau est raccordé à la télécommande	La télécommande à QR code n'a pas les bons paramètres IP ou La télécommande à QR code a les bons paramètres IP, mais son accès internet est bloqué par l'administrateur réseau	1- Vérifier les paramètres IP de la télécommande avec la passerelle de configuration réf. 0 882 40 et en téléchargeant l'application Legrand Close-Up. Cette application permet de visualiser et modifier les réglages IP de la télécommande (IP Fixe ou automatique - valeur par défaut, masque de sous réseau, adresse de la passerelle, adresse du serveur DNS, URL du serveur NTP (time.nist.gov par défaut)) 2. Vérifier la conformité de ces paramètres avec l'administrateur réseau 3. Vérifier avec l'administrateur réseau la possibilité de communiquer sur les ports IP suivant : - Port 123 (NTP) à partir de la version logiciel 1.6.1 de la télécommande (code production ≥ AASS), port 37 avant cette version. - Port 443 (HTTPS) - Port 8883 (MQTT)
Le voyant  clignote en rouge lentement	Batterie déchargée Produit hors tension depuis plus de 24h	1- Mettre la télécommande réf. 0 625 20 sous tension pendant 24h 2- Si pas suffisant changer la batterie 3- Si pas suffisant contacter le service Client











En mode surveillé connecté - Enregistrement de la télécommande sans QR code

PROBLÈME RENCONTRÉ	CAUSE	SOLUTION
Difficultés pour se connecter à la passerelle réf. 0 882 40 depuis l'application Close-Up	Vérifier que la passerelle réf. 0 882 40 est allumée (LED verte fixe)	Appuyer sur le bouton ON  de la passerelle réf. 0 882 40 (la LED verte doit être allumée)
	Certains modèles de smartphone nécessitent de réaliser l'appairement manuellement	Dans la plupart des cas, l'appairement se fait automatiquement
La passerelle réf. 0 882 40 ne détecte pas la télécommande réf. 0 625 20	La passerelle réf. 0 882 40 est trop éloignée de la télécommande	Les 2 logos NFC des 2 produits doivent être l'un contre l'autre
	Le NFC du smartphone perturbe la passerelle réf. 0 882 40	Dans certains cas, il est nécessaire d'éloigner le smartphone de la télécommande (10 cm)
La passerelle réf. 0 882 40 détecte la télécommande réf. 0 625 20 mais n'arrive pas à lire les informations	Un problème est survenu pendant la lecture (l'application Close-Up affiche "produit inconnu")	Relancer une lecture des informations jusqu'au clignotement du voyant vert
	Le niveau de batterie de la passerelle réf. 0 882 40 est trop faible (voyant orange sur passerelle)	Mettre en charge la passerelle réf. 0 882 40 jusqu'au clignotement vert de son voyant
Lors d'un appui sur "Enregistrer", rien ne se passe	Le smartphone n'accède pas à internet	Vérifier l'accès au réseau internet
	L'application Close-Up a rencontré un problème	Fermer l'application Close-Up puis la redémarrer
Impossible d'écrire les paramètres produit	La télécommande réf. 0 625 20 est alimentée par le secteur	Couper le secteur de la télécommande réf. 0 625 20 et transférer à nouveau les paramètres produits
	La télécommande réf. 0 625 20 est protégée en modification des paramètres via NFC	Autoriser la modification NFC depuis l'application legrand ERPconnecté

0 625 20 : TÉLÉCOMMANDE BAES SATI CONNECTÉE RJ45/ETHERNET

GESTION DES ANOMALIES (SUITE)

En mode surveillé non connecté

PROBLÈME RENCONTRÉ	CAUSE	SOLUTION
Le voyant d'état des BAES  est éteint et le voyant Cloud  est vert fixe	La surveillance de l'état des BAES n'est pas active	Activer la surveillance de l'état des BAES comme indiqué au paragraphe 1. Activation de la surveillance d'état des BAES (p. 45)
Le voyant d'état des BAES  est rouge fixe et le voyant Cloud  est vert fixe	Échec de la recherche automatique des BAES raccordés à la télécommande	
	Aucun BAES trouvé	Vérifier le bon raccordement de la ligne de télécommande sur chaque BAES Sinon appuyer longuement sur  (10s) puis relancer une nouvelle découverte en appuyant sur 
	Plus de 63 BAES sont raccordés à la télécommande	Réduire le nombre de BAES raccordés sur cette télécommande et installer une(des) télécommande(s) supplémentaire(s)
	La télécommande réf. 0 625 20 n'est pas en mode surveillé	Activer le mode surveillance sur la télécommande
	Certains BAES raccordés à la télécommande ne sont pas compatibles avec le système de surveillance des BAES	Vérifier les produits raccordés à la télécommande et n'installer que des produits compatibles avec le système de surveillance des BAES (BAES SATI connecté, BAES SATI Adressables ou BAES SATI AutoDiag / BAAS Ma / Alarmes Type 4 - 2 boucles) Déconnecter ou remplacer les produits non compatibles
La télécommande réf. 0 625 20 ne découvre pas le bon nombre de produits	Certains produits ne sont pas raccordés	Vérifier le bon raccordement de tous les produits lors du test de bonne connexion des blocs à la télécommande
	Les produits n'étaient pas raccordés au moment de l'initialisation	Vérifier le câblage de la ligne de télécommande sur les produits Vérifier le câblage de la ligne de télécommande sur la télécommande réf. 0 625 20
Le voyant COM reste allumé fixe	La télécommande réf. 0 625 20 n'a pas découvert de produits	Lancer la découverte des produits en appuyant sur  et vérifier que les blocs clignotent vert/orange
Le voyant  clignote rapidement	Secteur sur ligne de télécommande	Vérifier le câblage de la ligne de télécommande sur l'installation d'éclairage de sécurité
Le voyant  ne s'allume pas en rouge en cas de défaut produit	Le/les produits en défaut ne sont pas découverts	Relancer une découverte des produits en appuyant sur 
	Le seuil de produit en défaut est supérieur au nombre de produits en défaut	Vérifier le seuil d'alerte via l'application Close-Up (le seuil est à 1 par défaut)
Le contact défaut ne commute pas sur un défaut	La version logiciel de la télécommande est inférieure à 1,6 ou les bornes 1, 2, 3 sont câblées sur un inter à clé	Mettre à jour le logiciel de la télécommande à l'aide de la web app legrand Erpconnecté Décâbler les bornes 1, 2 et 3 et reseter la télécommande
	Le seuil de défaut est > 1	Pas besoin de reseter
Le voyant  clignote en rouge lentement	Batterie déchargée Produit hors tension depuis plus de 24h	1- Mettre la télécommande réf. 0 625 20 sous tension pendant 24h 2- Si pas suffisant changer la batterie 3- Si pas suffisant contacter le service Client



SUIVEZ-NOUS
AUSSI SUR

@ www.legrand.com

 www.youtube.com/legrand

 www.twitter.com/legrand

S00010449-6



Siège social

et Direction internationale
87045 Limoges Cedex - France
Tel.: + 33 (0) 5 55 06 87 87
Fax: + 33 (0) 5 55 06 74 55