

Niloé™

Prises TV simple passage et terminale

Réf.(s) : 7 645 52/55 - 7 646 52/55 - 7 647 52/55

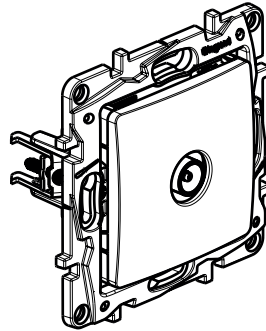

1. USAGE

Connecteurs TV mâle Ø 9,52 mm passage et terminale pour installation en cascade.
 Câble recommandé 17/19 VATC
 Compatibles TNT et UHD
 Classe A

2. GAMME

Désignation	Couleur		
	Ivoire	Blanc	Marron
Prise TV passage Ø 9,52 mm 14 dB	7 646 52	7 645 52	7 647 52
Prise TV terminale Ø 9,52 mm 10 dB	7 646 55	7 645 55	7 647 55

3. COTES D'ENCOMBREMENT (mm)

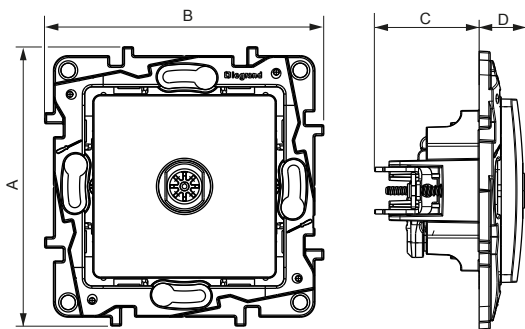

Références	A	B	C	D
7 645 52/55 - 7 646 52/55 - 7 647 52/55	75,8	75,8	28,3	12,3

4. RACCORDEMENT

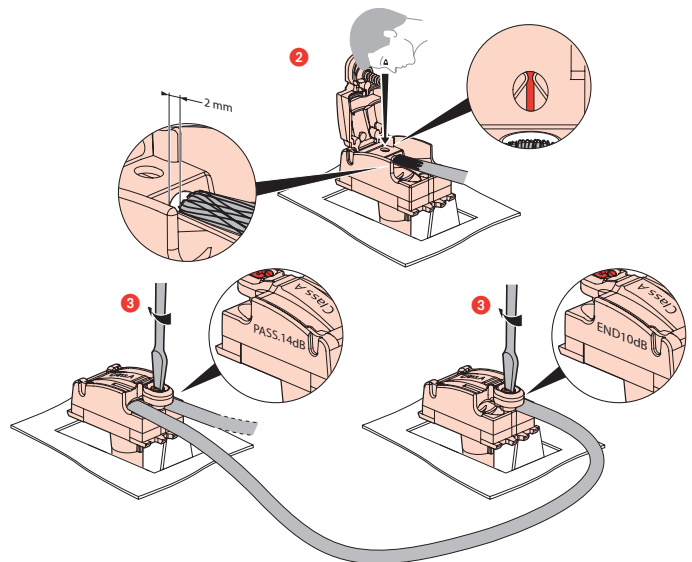

5. PRECAUTIONS DE CABLAGE

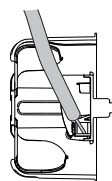
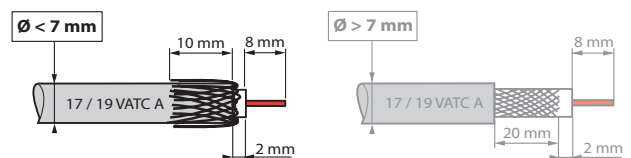

La connexion arrière limite la déformation du câble coaxial, évitant une rupture d'impédance et préserve donc les performances.

6. CARACTÉRISTIQUES TECHNIQUES

■ 6.1 Caractéristiques mécaniques

Protection contre les corps solides et liquides : IP 21
Protection contre les impacts : IK 04
Tenue câble 120 N : norme IEC 61169-24

■ 6.2 Caractéristiques matières

Habillage : Aspect polyglacé

Couleur : - Blanc RAL 903

Matière : - Plaque ABS / PC

- Enjoliveur : ABS

- Sans halogène

- Tenue aux UV

Moteur : - Boîtier : zamac

- Capot : zamac

- Broche : bronze

- Vis : acier zingué

■ 6.3 Caractéristiques électriques

- Impédance caractéristique : 75 ohm

- Connecteur mâle Ø 9,52 mm

- Efficacité de blindage classe A (le blindage classe A est nécessaire pour prévenir des interférences causées par l'usage des nouveaux signaux téléphone 3 et 4 G, ces signaux non désirés pouvant générer des pixelisations sur l'écran ou détériorer la bande son).

- Bandes de fréquence : TV : 0 - 862 MHz

- Résistance d'isolement : norme CEI 61169-24

■ 6.4 Caractéristiques climatiques

Température de stockage et utilisation : - 5° C à + 35° C

7. ENTRETIEN

Nettoyage superficiel au chiffon.

Ne pas utiliser : acétone, dégraissant, trichloréthylène.

Tenue aux produits suivants : Hexane (EN 60669-1), alcool à brûler, eau savonneuse, ammoniac dilué, javel pure diluée à 10%, produit à vitres, lingettes pré-imprégnées.

Attention : Pour l'utilisation de produits d'entretien spécifiques, un essai préalable est nécessaire.

8. NORMES ET AGRÈMENTS

- EN 50083-2
- EN 50083-4
- Certificat Classe A

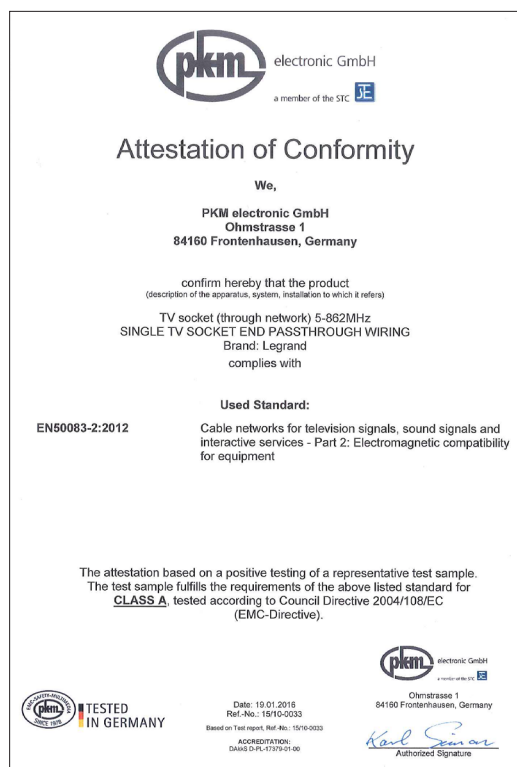
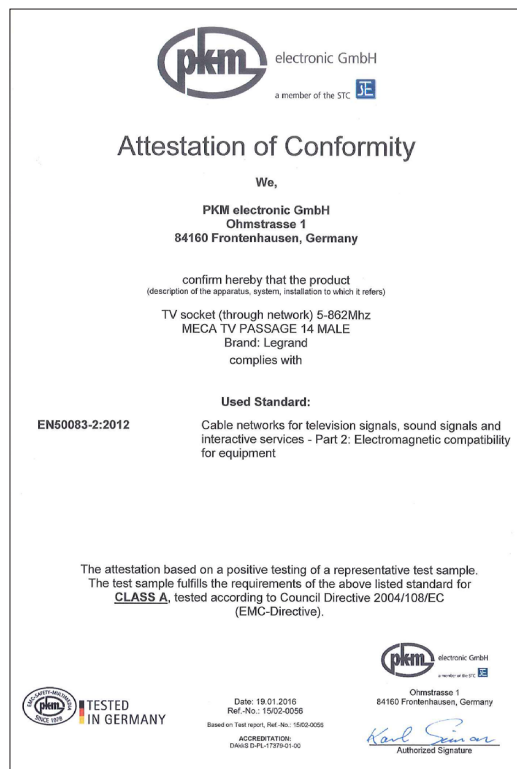

9. PERFORMANCE

Prise TV simple passage

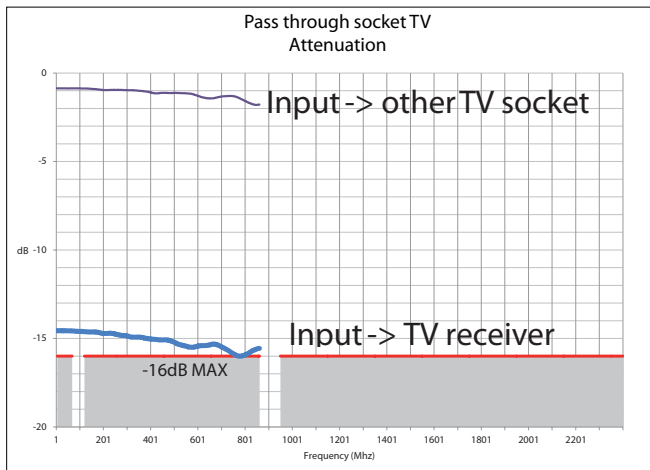

Prise TV simple terminale

