

Niloe™
Prises TV/R Passage et terminale

Réf.(s) : 6 645 61/62 - 6 646 61/62

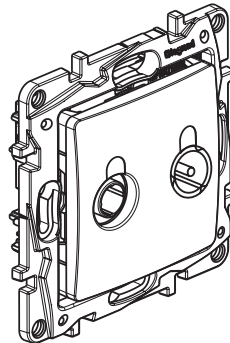

1. USAGE

Permet la réception des signaux TV et radio.
 Câble recommandé 17/19 VATC
 Blindage Classe A - Câblage en dérivation
 Compatible UHD

2. GAMME

Désignation	Couleur		Nbre de modules
	Pur	Lin	
Prise TV/R passage 14 dB	6 645 61	6 646 61	2
Prise TV/R terminale 10 dB	6 645 62	6 646 62	2

3. COTES D'ENCOMBREMENT (mm)

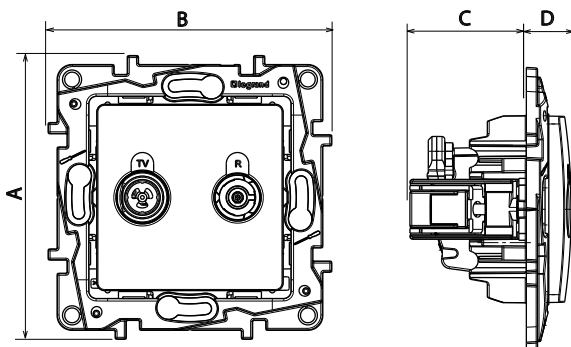

Références	A	B	C	D
6 645 61/62 - 6 646 61/62	75,8	75,8	31	12

4. RACCORDEMENT

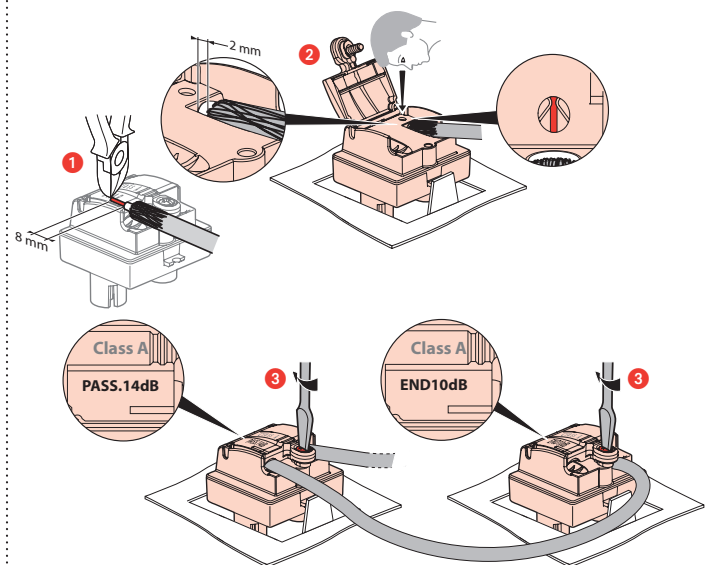

5. PRECAUTIONS DE CABLAGE

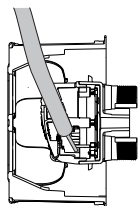
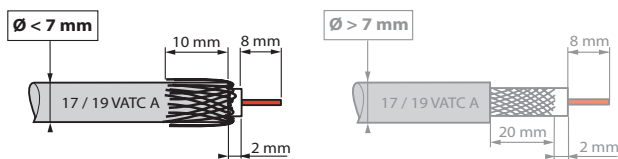

La connexion arrière limite la déformation du câble coaxial, évitant une rupture d'impédance et préserve donc les performances.

6. CARACTÉRISTIQUES TECHNIQUES

6.1 Caractéristiques mécaniques

Protection contre les corps solides et liquides : IP 21
 Protection contre les impacts : IK 04
 Tenue câble 120 N : norme IEC 61169-24

6.2 Caractéristiques matières

Matière : - Enjoliveur : ABS
 - Sans halogène
 - Tenue aux UV

Moteur : - Boitier : zamac
 - Capot : zamac
 - Broche : bronze
 - Vis : acier zingué

6.3 Caractéristiques électriques

- Connecteur mâle \varnothing 9,52 mm (TV)
 - Connecteur femelle (Radio)

- Impédance caractéristiques : 75 ohm

Efficacité de blindage classe A (le blindage classe A est nécessaire pour prévenir des interférences causées par l'usage des nouveaux signaux téléphone 3 et 4 G, ces signaux non désirés pouvant générer des pixelisations sur l'écran ou détériorer la bande son).

- Bandes de fréquence : TV : 5-68 / 120-862 MHz
 R : 87,5-108 MHz

- Résistance d'isolement : norme CEI 61169-24

6.4 Caractéristiques climatiques

Température de stockage et utilisation : - 5° C à + 35° C

7. ENTRETIEN

Nettoyage superficiel au chiffon.
 Ne pas utiliser : acétone, dégraissant, trichloréthylène.

Tenue aux produits suivants : Hexane (EN 60669-1), alcool à brûler, eau savonneuse, ammoniac dilué, javel pure diluée à 10%, produit à vitres, lingettes pré-imprégnées.

Attention : Pour l'utilisation de produits d'entretien spécifiques, un essai préalable est nécessaire.

8. NORMES ET AGREMENTS

- EN 50083-2
- Certificat Classe A

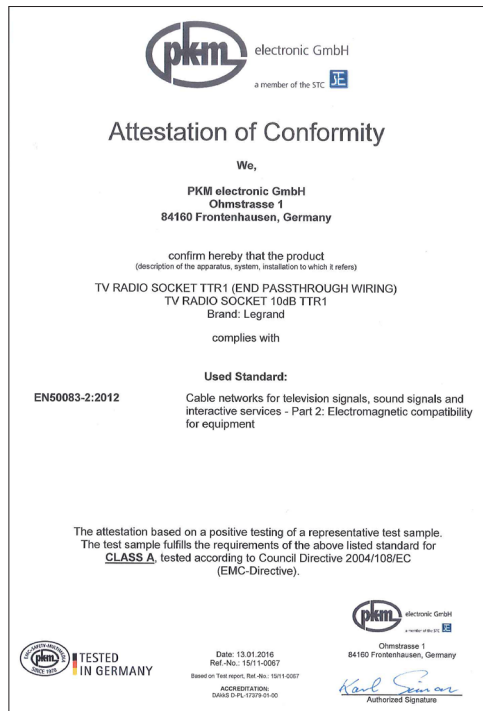
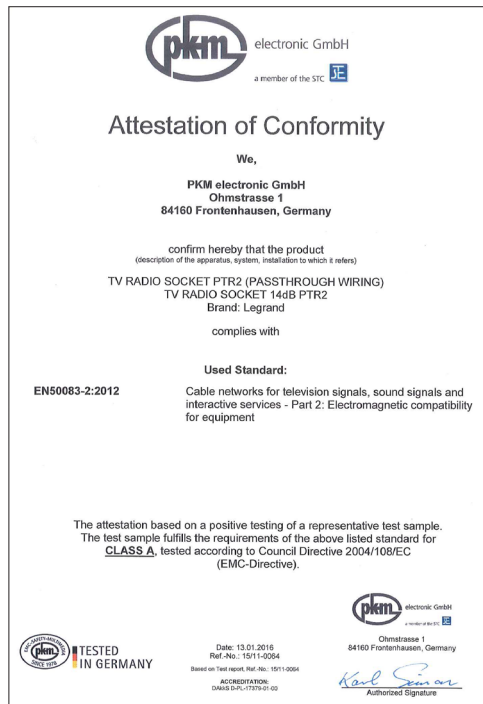

Prises TV/R Passage et Terminale

9. PERFORMANCE

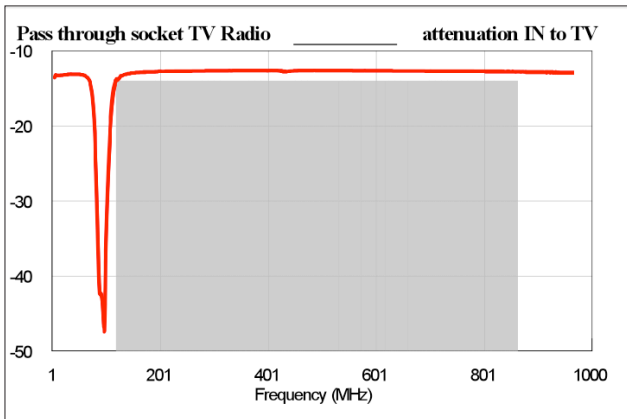

9. PERFORMANCE

