

Estándar: 6 614 27/28
6 614 31/33/34/40
Hotel 120V : 6 614 38
LVS direccionable: 6 624 31
6 624 33/34/40

Estándar: 6 614 29
Autotest : 6 604 27/28/29
Hotel 120 V : 6 614 37

Estándar: 6 614 25/26
Autotest : 6 604 26

1. Descripción	1
2. Instalación	2
3. Funcionamiento.....	3
4. Conexión.....	4
5. Direccionamiento de una luminaria LVS con la herramienta de configuración.....	6
6. Datos fotométricos	8
7. Mantenimiento.....	8
8. Conformidad y homologación	9
9. Accesorios.....	9

1. DESCRIPCIÓN

Luminarias de iluminación de seguridad con LED IP 65 e IK 07
Clase II:

Ref.	Flujo/ autonomía	Modo	Consumo P	Consumo NP	Tipo de batería
6 604 26	100lm/1h	NP	-	1,3	Ni-Cd
6 604 27	200lm/1h	NP	-	1,7	Ni-Cd
6 604 28	350lm/1h	NP	-	2,3	Ni-Cd
6 604 29	500lm/1h	NP	-	2,7	Ni-MH
6 614 25	70lm/1h	NP	-	1,3	Ni-Cd
6 614 26	100lm/1h	NP	-	1,3	Ni-Cd
6 614 27	200lm/1h	NP	-	2,2	Ni-Cd
6 614 28	350lm/1h	NP	-	2,8	Ni-Cd
6 614 29	500lm/1h	NP	-	2,5	Ni-MH
6 614 31	100lm/1h	P/NP	4	2	Ni-Cd
6 614 33	200lm/1h	P/NP	4	2	Ni-Cd
6 614 34	350lm/1h	P/NP	4	2	Ni-Cd
6 614 37	160lm/1h	NP	-	2,2	Ni-Cd
6 614 38	350lm/1h	NP	-	2,8	Ni-Cd
6 614 40	100lm/3h	P/NP	3	0,8	Ni-MH
6 624 31	100lm/1h	P/NP	4	2	Ni-Cd
6 624 33	200lm/1h	P/NP	4,2	2	Ni-Cd
6 624 34	350lm/1h	P/NP	3	0,8	Ni-MH
6 624 40	100lm/3h	P/NP	3	0,8	Ni-MH

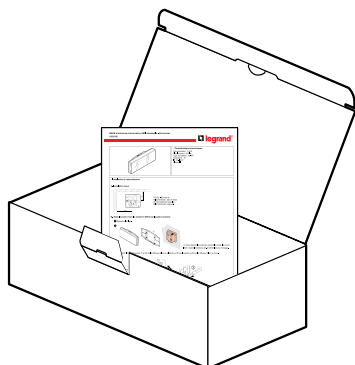
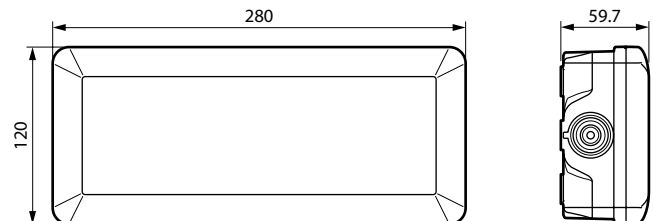
• Entrega

1. DESCRIPCIÓN (CONTINUACIÓN)
• Dimensiones

Peso del producto empaquetado: 700 gramos
Volumen del producto empaquetado: 2,3 dm³

• Características técnicas

Alimentación :
 . todas las referencias salvo 6 614 37/38 : 230 V~ - 50/60 Hz
 . 6 614 37/38 : 110-127 V~ - 50/60 Hz
 Equipado con bornes de conexión automática y gran capacidad (2 x 2,5 mm²)
 Clase II:
 Temperatura de uso: de 0 °C a + 40 °C.
 Control remoto para la puesta en reposo durante cortes voluntarios de la red eléctrica.
 Bornes de entrada del control remoto protegido contra los errores de conexión.
 Borne que permite encender y apagar la parte permanente de la luminaria de los bloques P/NP.
 Cumple con las normas: EN 60598-2-22
 Admitidos por la marca de calidad ENEC EN 60 598 2-22 y AENOR
 Producto para fijación saliente, en pared o en techo.

1. DESCRIPCIÓN (CONTINUACIÓN)

• Materiales

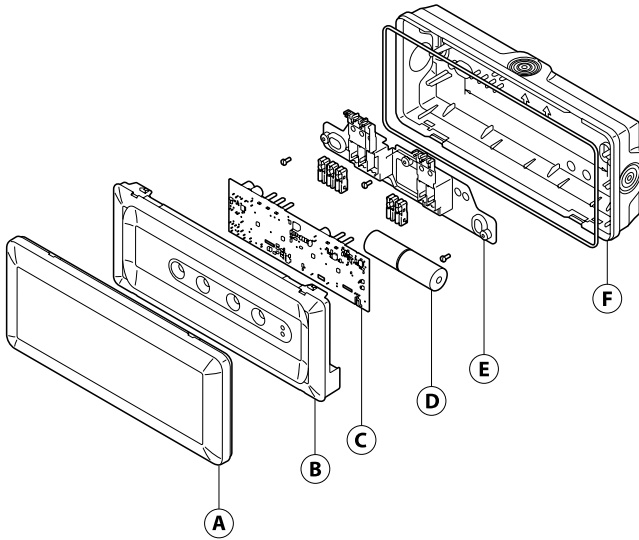

- A** Difusor: policarbonato opalino autoextinguible a 750° 30s
- B** Reflector: policarbonato blanco autoextinguible a 850° 30 s
- C** Tarjeta electrónica
- D** Batería
- E** polipropileno autoextinguible a 850° 30 s
- F** Zócalo desconectable: polipropileno autoextinguible a 850° 30 s

Todas las piezas de plástico de más de 50 g se identifican con una marca del material para permitir el reciclaje de las mismas cuando se acabe la vida útil del producto.

2. INSTALACIÓN

• Abertura del bloque

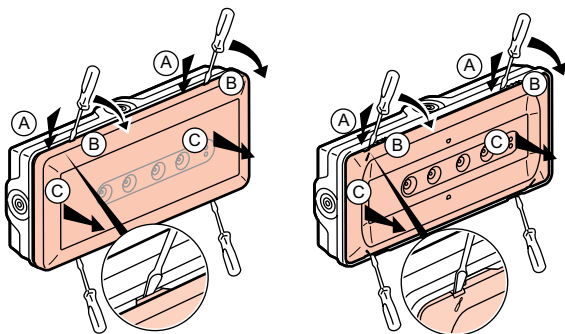

2. INSTALACIÓN (CONTINUACIÓN)

• Fijación

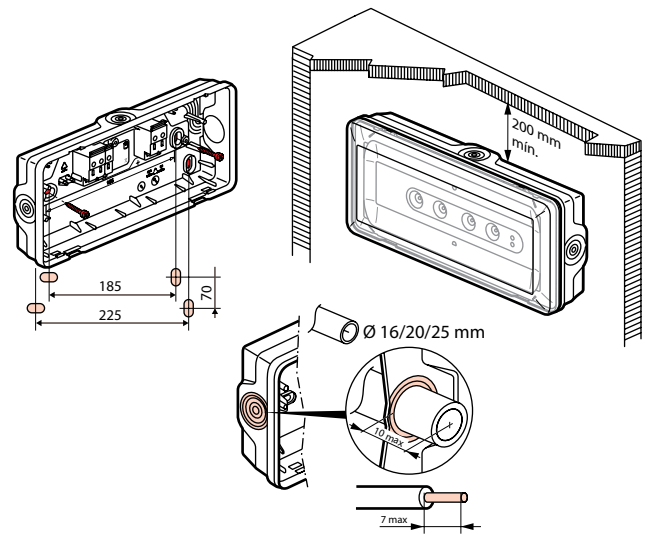

• Cableado

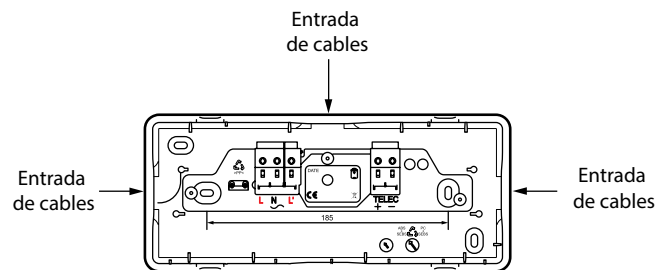

CONTROL REMOTO - Bornes de conexión: sin polaridad con el control remoto Legrand ref. 0 039 00/01.
Capacidad de los bornes: 2 x 2,5 mm².

• Si el cableado tiene hilos flexibles

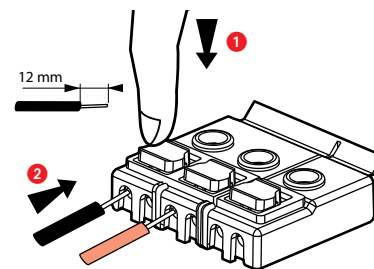

2. INSTALACIÓN (CONTINUACIÓN)

• Cableado en modo permanente

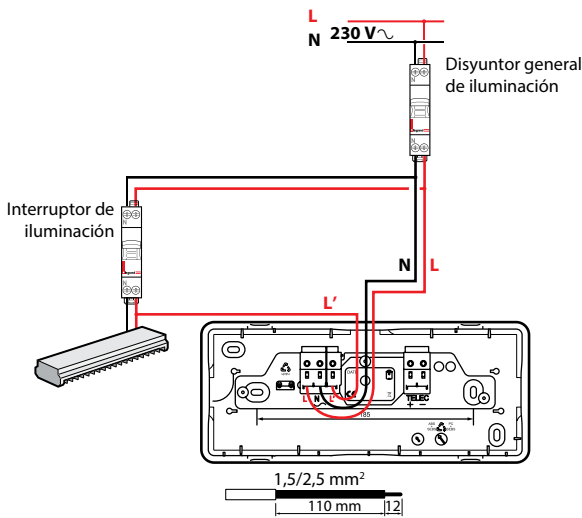

• Cableado en modo no permanente

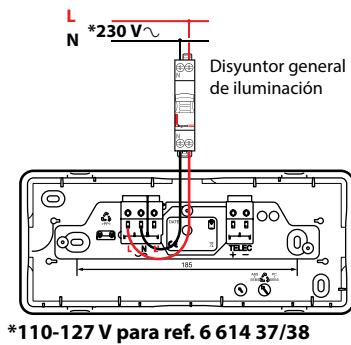

3. FUNCIONAMIENTO

■ 3.1 Conexión a la corriente eléctrica/estado de vigilancia

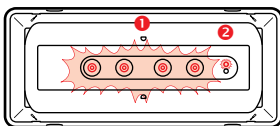

Permanente

- 1 Iluminación de los LED de emergencia (flujo \approx 100 lúmenes) si el borne L' recibe alimentación
- 2 LED verde del estado de la luminaria encendido

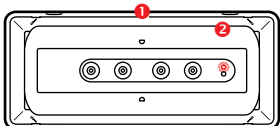

No permanente

- 1 Los LED de emergencia están apagados
- 2 LED verde del estado de la luminaria encendido

■ 3.2 Interrupción de la red eléctrica/funcionamiento en modo seguro

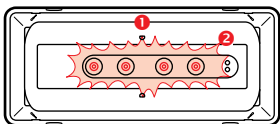

Permanente

- 1 Los LED de emergencia se encienden en el flujo asignado
- 2 Apagado del LED verde de estado de la luminaria

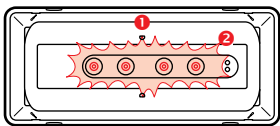

No permanente

- 1 Iluminación de los LED de emergencia en el flujo asignado
- 2 Apagado del LED verde de estado de la luminaria

3. FUNCIONAMIENTO (CONTINUACIÓN)

■ 3.3 Puesta en reposo mediante el control remoto ref. 0 039 00/01 (salvo para ref. 6 614 37/38)

Después de una interrupción voluntaria de la iluminación normal:
Pulsar la tecla pone la luminaria en reposo para evitar que la batería se descargue.

Reconexión de la iluminación normal:

La luminaria vuelve automáticamente al modo de espera en el modo de funcionamiento inicial (P/NP).

■ 3.4 Prueba de luminarias estándares

Las luminarias estándares pueden probarse mediante un corte de la alimentación normal:

- la verificación del paso al modo de funcionamiento es correcta cuando los LED de emergencia se encienden
- la verificación de la autonomía es correcta cuando los LED de emergencia se mantienen encendidos durante toda la autonomía asignada (1 o 3 horas).

■ 3.5 Prueba de luminarias LVS

Las luminarias LVS incluyen 2 modos de funcionamiento: el modo de prueba automática y el modo direccionable.

Modo de prueba automática

Las luminarias LVS se configuran en fábrica en el modo de prueba automática y pueden usarse en ese modo sin que sea necesario realizar ninguna intervención.

Modo direccionable

Esta luminaria también puede usarse en un sistema direccionable; para ello debe direccionarse con la ayuda de la herramienta de configuración de infrarrojos ref. 0 626 10, mediante el procedimiento descrito en el capítulo 6. Entonces será posible controlarla a distancia con la ayuda de la central de gestión ref. 0 626 00 (para obtener más información, consulte el manual de instalación de las luminarias direccionables que se incluye con la ref. 0 626 00).

3.5.1 Control automático del estado de la luminaria (sistema de prueba automática)

Esta luminaria controla automáticamente su estado de funcionamiento. Este modo de funcionamiento no está disponible para las luminarias LVS.

Una vez a la semana:

Paso a la posición de emergencia durante 15 segundos y prueba de paso al estado de funcionamiento de emergencia y las fuentes luminosas.

Una vez cada tres meses:

Paso al modo de funcionamiento de emergencia durante la duración de la autonomía asignada (1 o 3 horas) y prueba de autonomía de la batería.

3.5.2 Resultado de los controles automáticos

LED	Luminaria correcta	Fallo del acumulador	Otros fallos
Verde	(fijo o parpadea)		
Amarillo		(fijo)	(parpadeo rápido)

La hora de las pruebas se fija a la hora de la primera conexión a la corriente eléctrica de la luminaria; el día de la prueba se elige aleatoriamente para garantizar que un mínimo de luminarias se prueban a la vez.

La hora de la prueba del conjunto de luminarias puede modificarse si se pulsán simultáneamente las teclas y del control remoto a la nueva hora deseada.

3.5.3 Detención de una prueba en curso

En caso de que una prueba de autonomía en curso sea una molestia para el uso del sistema, es posible detenerla inmediatamente. Solo tiene que pulsar la tecla EXTINCTION del cofre con control remoto ref. 0 039 00 o en la central de gestión ref. 0 626 00. La prueba se detendrá y se aplazará al día siguiente.

3. FUNCIONAMIENTO (CONTINUACIÓN)

3.5.4 Casos particulares

Cuando se produce una desconexión que dura más de 3 días, las pruebas no se realizan. El ciclo de prueba se reanuda después de la reconexión a la corriente y la recarga de las baterías. Las pruebas previstas para el día de la reconexión a la corriente se retrasarán automáticamente 24 h.

4. CONEXIÓN

4.1 Conexión de la red eléctrica de las luminarias autónomas

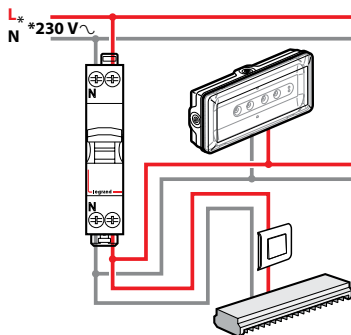

La derivación puede realizarse en el armario eléctrico, en el interruptor o en una caja de derivación. La alimentación de las luminarias está sujeta a las mismas reglas que las luminarias (cableado normal).

La polaridad del control remoto no puede respetarse en las luminarias LVS si se usa un control remoto Legrand ref. 0 039 00 o 0 039 01. En el caso de que se use otro control remoto, la polaridad durante el cableado deberá respetarse y el control de encendido o apagado deberá mantenerse durante al menos 2 segundos.

*110-127 V para ref. 6 614 37/38

4. CONEXIÓN (CONTINUACIÓN)

4.2 Conexión del control remoto (salvo para ref. 6 614 37/38)

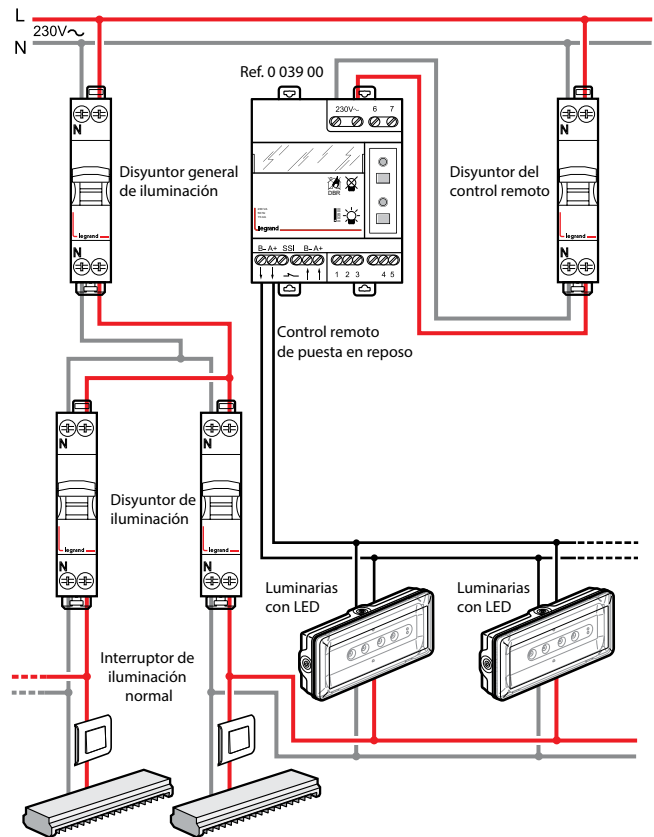

5. DIRECCIONAMIENTO DE UNA LUMINARIA LVS CON LA HERRAMIENTA DE CONFIGURACIÓN REF. 0 626 10

5.1 Programación de la dirección con la herramienta de configuración cargada mediante el software de configuración de interfaces



1 Encienda la herramienta de configuración pulsando 2 segundos la tecla OK.

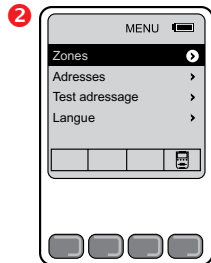

2 Seleccione la línea Zones en el menú principal

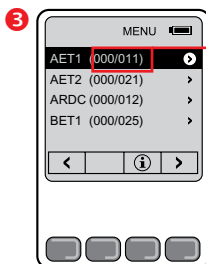

3 Indica el número de luminarias en la zona y cuántas están direccionadas. En este caso, hay 11 luminarias en esta zona y 0 direccionadas.



Seleccione la zona a la que quiere direccionar las luminarias.

5. DIRECCIONAMIENTO DE UNA LUMINARIA LVS CON LA HERRAMIENTA DE CONFIGURACIÓN REF. 0 626 10

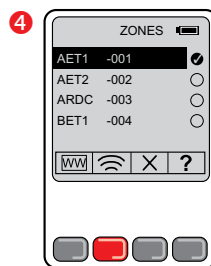

Explicación de las teclas:

Permite obtener la posición de los conmutadores para las luminarias con conmutador.

Permite controlar la luminaria situándose debajo con la herramienta de configuración (los LED de emergencia de la luminaria que quiere controlar se encienden durante 2 segundos).

La luminaria no debe contener ninguna dirección.

Permite eliminar el direccionamiento de una luminaria que tiene esa dirección. La dirección 0000 permite eliminar el direccionamiento independientemente del bloque (los LED de emergencia se encienden 2 veces durante 2 segundos). Este paso es obligatorio si quiere cambiar la dirección de la luminaria.

Permite probar la luminaria que está controlando (los LED de emergencia de la luminaria se encienden 2 segundos para indicar que la luminaria contiene la dirección del bloque y los LED de vigilancia se apagan para indicar que la dirección de la luminaria es la correcta).

5 La luminaria debe estar conectada.

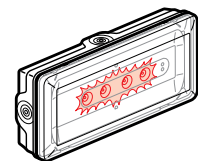

La luminaria grabó bien la dirección e ilumina los LED de emergencia durante 2 segundos.

La distancia máxima entre el control remoto y la luminaria debe ser de 0,1 a 2 m.

5. DIRECCIONAMIENTO DE UNA LUMINARIA LVS CON LA HERRAMIENTA DE CONFIGURACIÓN REF. 0 626 10

■ 5.2 Programación de una dirección conocida mediante la herramienta de configuración

Por ejemplo, la dirección 0000.

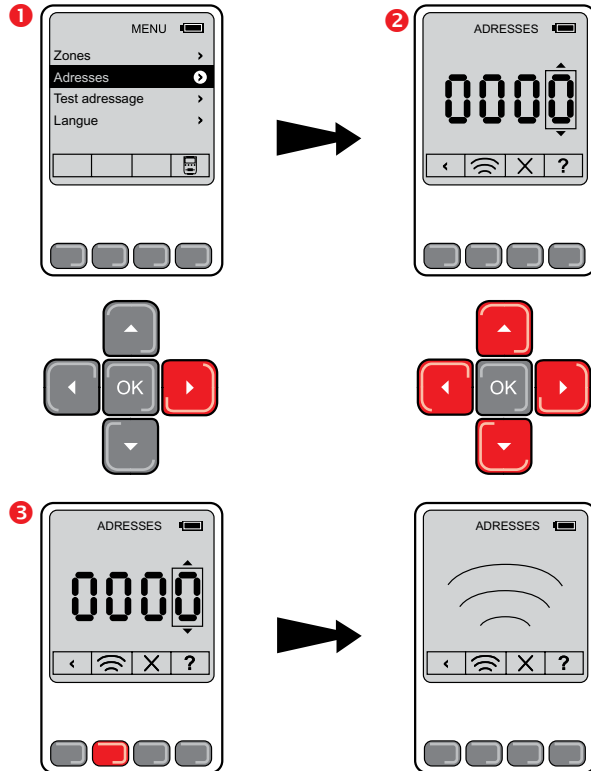

Explicación de las teclas:

Permite controlar la luminaria situándose debajo con la herramienta de configuración (los LED de emergencia de la luminaria que quiere controlar se encienden durante 2 segundos).

La luminaria no debe contener ninguna dirección.

Permite eliminar el direccionamiento de la luminaria que tiene esa dirección. La dirección 0000 permite eliminar el direccionamiento independientemente del bloque (los LED de emergencia se encienden 2 veces durante 2 segundos). Este paso es obligatorio si quiere cambiar la dirección de la luminaria.

Permite probar la luminaria que está controlando (los LED de emergencia de la luminaria se encienden 2 segundos para indicar que la luminaria contiene la dirección del bloque y los LED de vigilancia se apagan para indicar que la dirección de la luminaria no es la correcta).



La distancia máxima entre el control remoto y la luminaria debe ser de 0,1 a 2 m.

5. DIRECCIONAMIENTO DE UNA LUMINARIA LVS CON LA HERRAMIENTA DE CONFIGURACIÓN REF. 0 626 10

■ 5.3 Prueba de una dirección determinada

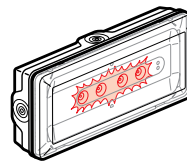
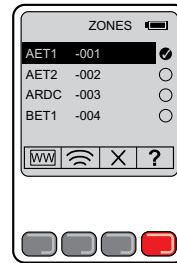

Si la dirección en la luminaria es la dirección probada, encenderá sus LED de emergencia durante 2 segundos.

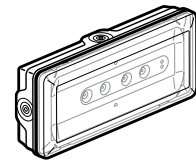

Si la luminaria tiene otra dirección o no tiene ninguna, esta apagará su LED de señalización.

■ 5.4 Probar si la luminaria está direccionada

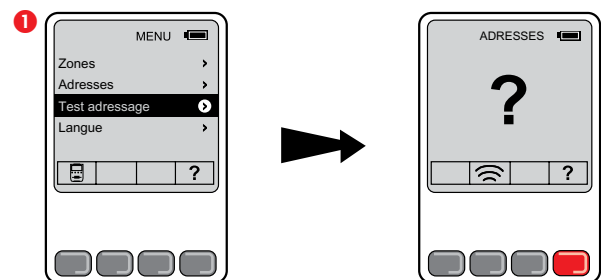

3 La distancia máxima entre el control remoto y la luminaria debe ser de 0,1 a 2 m.

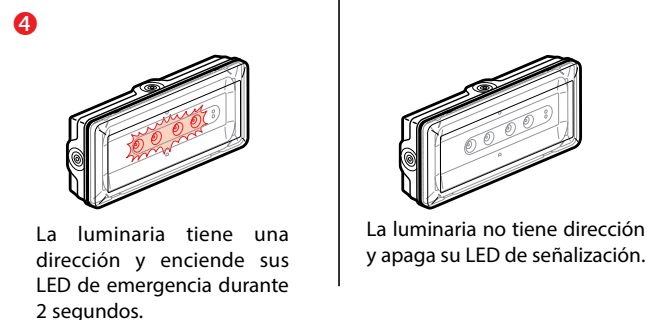
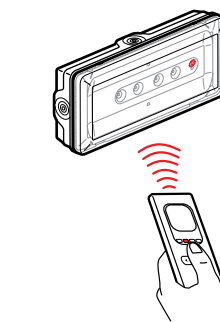

5. DIRECCIONAMIENTO DE UNA LUMINARIA CON LA HERRAMIENTA DE CONFIGURACIÓN REF. 0 626 10 (CONTINUACIÓN)

■ 5.5 Borrar la dirección de un bloque

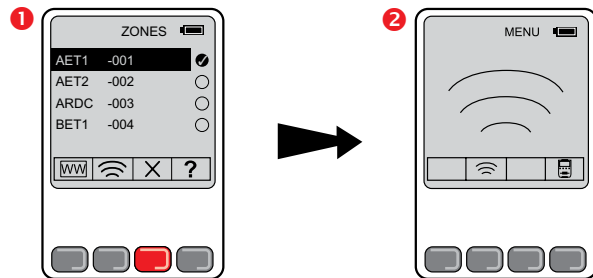

La operación se registra, los LED de vigilancia permanecen encendidos y los LED de emergencia se encienden 2 veces.

La distancia máxima entre el control remoto y la luminaria debe ser de 0,1 a 2 m.

6. DATOS FOTOMÉTRICOS

Los datos fotométricos de estas luminarias están disponibles en el plug-in Dialux Legrand disponible en el sitio web de Legrand.

7. MANTENIMIENTO

■ 7.1 Piezas de recambio

Ref. de luminaria	Batería	Ref. de batería de recambio
6 614 31	2,4 V 1,5 Ah NiCd	0 610 92
6 614 33/6 624 31	3,6 V 1,5 Ah NiCd	6 609 72
6 614 34/6 624 33	4,8 V 1,5 Ah NiCd	6 609 62
6 614 40/6 624 34/6 624 40	4,8 V 2 Ah NiMH	6 609 71

7. MANTENIMIENTO (CONTINUACIÓN)

■ 7.2 Sustitución de las baterías

Las baterías deben sustituirse si la luminaria autónoma ya no cumple su duración asignada de funcionamiento.

Atención: el producto debe estar apagado para poder desmontarlo.

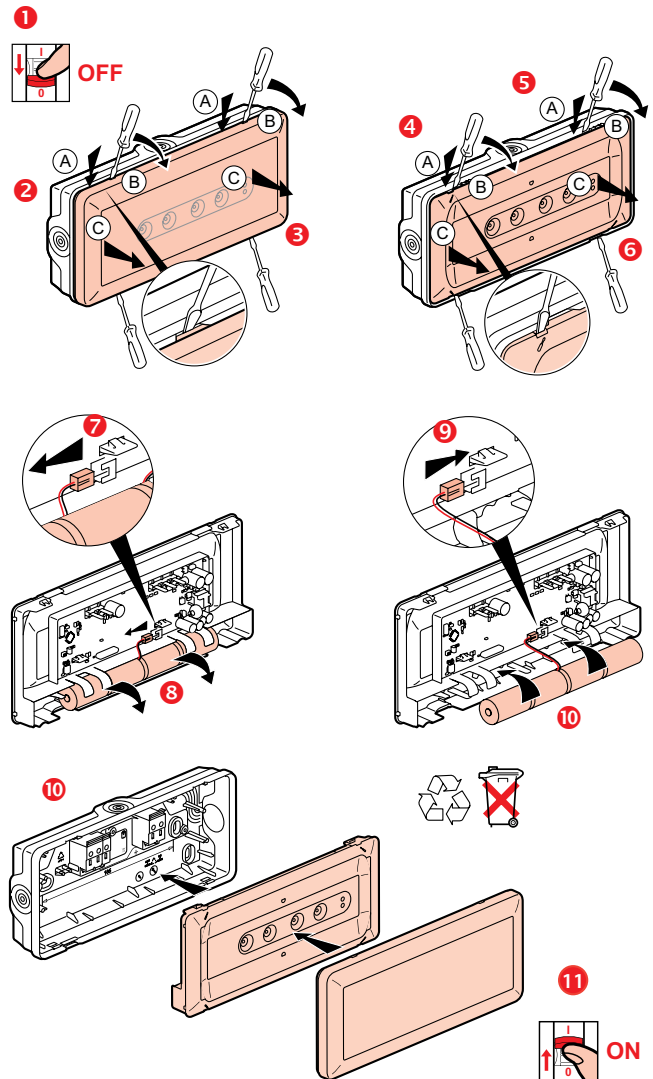

• Nota : los LED no pueden sustituirse

Los distribuidores asociados de Legrand recogen las luminarias y baterías usadas.

Después de cambiar las baterías, deberá cambiarse la etiqueta de mantenimiento para que incluya la fecha de la reanudación del servicio de la luminaria.

8. CONFORMIDAD Y HOMOLOGACIÓN

EN 60 598-2-22: Norma europea «Luminarias Requisitos particulares Luminarias para alumbrado de emergencia»

EN 60 598-1: Norma europea «Luminarias»

EN 50172: Norma europea «Sistemas de alumbrado de seguridad»

EN 1838: Norma europea «Alumbrado de seguridad»

Productos certificados por la marca AENOR N

Influencias electromagnéticas: CEM

Emisión

- EN 55015 (tensiones parásitas)

- EN 61000-3-2 (medición de armónicos) clase C

- EN 55022 (radiación perturbadora) clase B

Inmunidad

- EN 61000-4-2 (descargas de electricidad estática) criterio B 4 kV en contacto

- EN 61000-4-3 (campos electromagnéticos) criterio A 10 V/m

- EN 61000-4-4 (transitorios en ráfagas) criterio B 4kV en red y 1 kV por acoplamiento

- EN 61000-4-5 (impactos de rayos) criterio B

- EN 61000-4-6 (perturbaciones conducidas) criterio A

- EN 61000-4-8 (campos magnéticos) criterio A

- EN 61000-4-11 (caídas de tensión y cortes breves)

9. ACCESORIOS

Etiquetas autoadhesivas

- Conforme con la norma EN ISO 7010:



6 616 70

- Otras soluciones propuestas:



6 616 71

6 616 72



6 616 80



6 616 81



6 616 82



6 616 83



6 616 84



6 616 85



6 616 86



6 616 87



6 616 88



6 616 89



6 616 90



6 616 91