



Pametni električni sustav with Netatmo

Uputstvo za instalatera

bticino



Pametni električni sustav with Netatmo

Uputstvo za instalatera

Kazalo

Opće karakteristike	4
Instalirajte Pametni električni sustav with Netatmo	6
Povežite žičane uređaje	10
Dodajte žičani uređaj	15
Dodajte bežični upravljač scenarija	17
Povežite bežični upravljač svjetla/roleta s jednim ili više žičanih modularnih uređaja	20
Odvojite bežični upravljač od žičanih uređaja	25
Izvršite resetiranje na tvorničke postavke	26
Upotrijebite aplikaciju	27

Opće karakteristike

Gateway vam omogućuje stvaranje vlastitog pametnog električnog sustava međusobnim povezivanjem svih žičanih i bežičnih uređaja.

U kompletu vam dostavljamo glavni bežični upravljač scenarija Uđi/Izidi nužan za postupak povezivanja svih uređaja i za aktivaciju svojih scenarija "uđi u dom" i "izidi iz doma".

Zahvaljujući Wi-Fi vezi (samo 2,4 GHz), Gateway se spaja na vaš kućni router kako bi omogućio lokalno ili daljinsko upravljanje svjetlima, upravljivim utičnicama i roletama pomoću pametnog telefona (aplikacija "Home + Control") ili glasovnih naredbi (pomoću glasovnog asistenta).

Za optimizaciju prijema signala preporučujemo instaliranje Gatewaya u blizini routera.

Opća razmatranja o uređajima i funkcijama prikazanim u ovom priručniku:

- za grafički prikaz uređaja kao primjer je korištena serija Living Now with Netatmo;
- opisane funkcije vrijede za sve civilne serije with Netatmo. Postoji mogućnost dodavanja drugih funkcija (npr. upravljanje grijanjem) integracijom s ostalim uređajima iz ponude with Netatmo (npr. Smarter with Netatmo);
- prikazani proizvodi i funkcije možda neće biti dostupni na svim tržištima. Provjerite njihovu dostupnost kod svog dobavljača ili instalatera.

Žičani uređaji

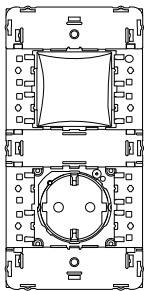
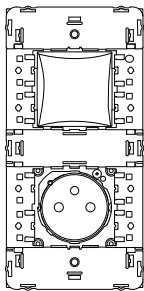
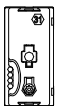
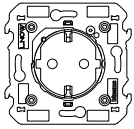
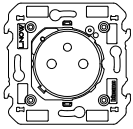
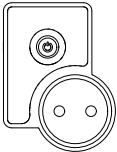
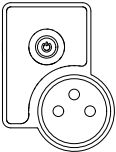
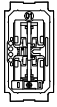
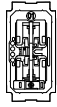
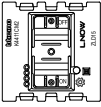
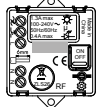
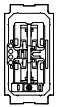
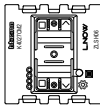
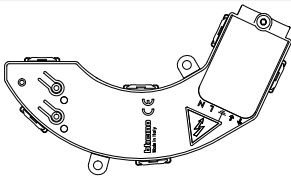
<p>Gateway</p> 	<p>Modularni Gateway</p>		<p>Gateway + utičnica tipa F</p>		<p>Gateway + utičnica tipa E</p>					
<p>Utičnice</p>		<p>Žičani modul za modularnu utičnicu</p>		<p>Priključena utičnica tipa F</p>		<p>Priključena utičnica tipa E</p>		<p>Priključena utičnica tipa F Plug&play</p>		<p>Priključena utičnica tipa E Plug&play</p>
<p>Svjetla</p>		<p>Žičani devijator</p>		<p>Žičani dimmer/prekidač</p>		<p>Žičani dimmer/prekidač 2 modula</p>		<p>Žičani relej svjetla</p>		
<p>Rolete</p>		<p>Žičani upravljač rolete</p>		<p>Žičani upravljač rolete 2 modula</p>		<p>Žičani pokretač za roletu</p>				

Bežični upravljači

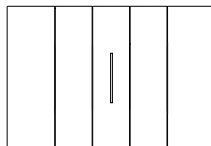

Bežični upravljač svjetla ugradbeni

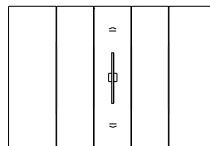

Bežični upravljač roleta ugradbeni

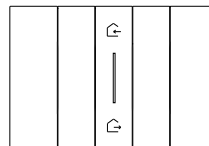

Upravljač scenarija Uđi&Izidi ugradbeni

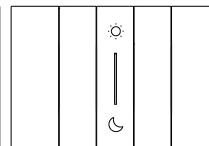

Bežični upravljač scenarija Noć&Dan ugradbeni

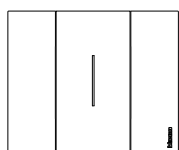

Bežični upravljač svjetla površinski

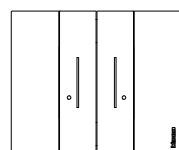

Dvostruki bežični upravljač svjetla površinski

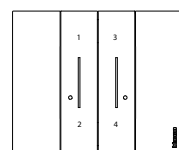

Bežični upravljač 4 scenarija površinski

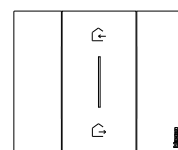

Bežični upravljač scenarija Uđi&Izidi površinski



(*) Bežični modul za mehanički prekidač

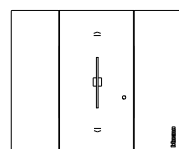

Bežični upravljač roleta površinski

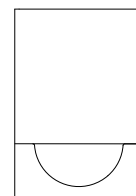

Bežični detektor pokreta

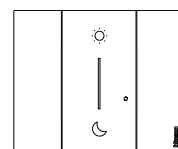

Bežični upravljač scenarija Noć&Dan površinski

(*) **Napomena:** bežični modul za mehanički prekidač može se koristiti za upravljanje jednim svjetlom s više položaja. S druge strane, jednim wireless modulom za mehanički prekidač nije moguće upravljati s nekoliko svjetla.

Instalirajte Pametni električni sustav with Netatmo



1. Uklonite napon s glavnog prekidača.

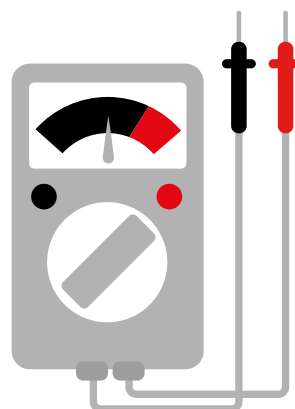
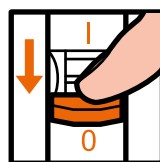

- Provjerite odsutnost napona iz sustava.
Sada možete priključiti sve uređaje svog sustava prema sljedećim shemama.

Pametni električni sustav with Netatmo

Uputstvo za instalatera

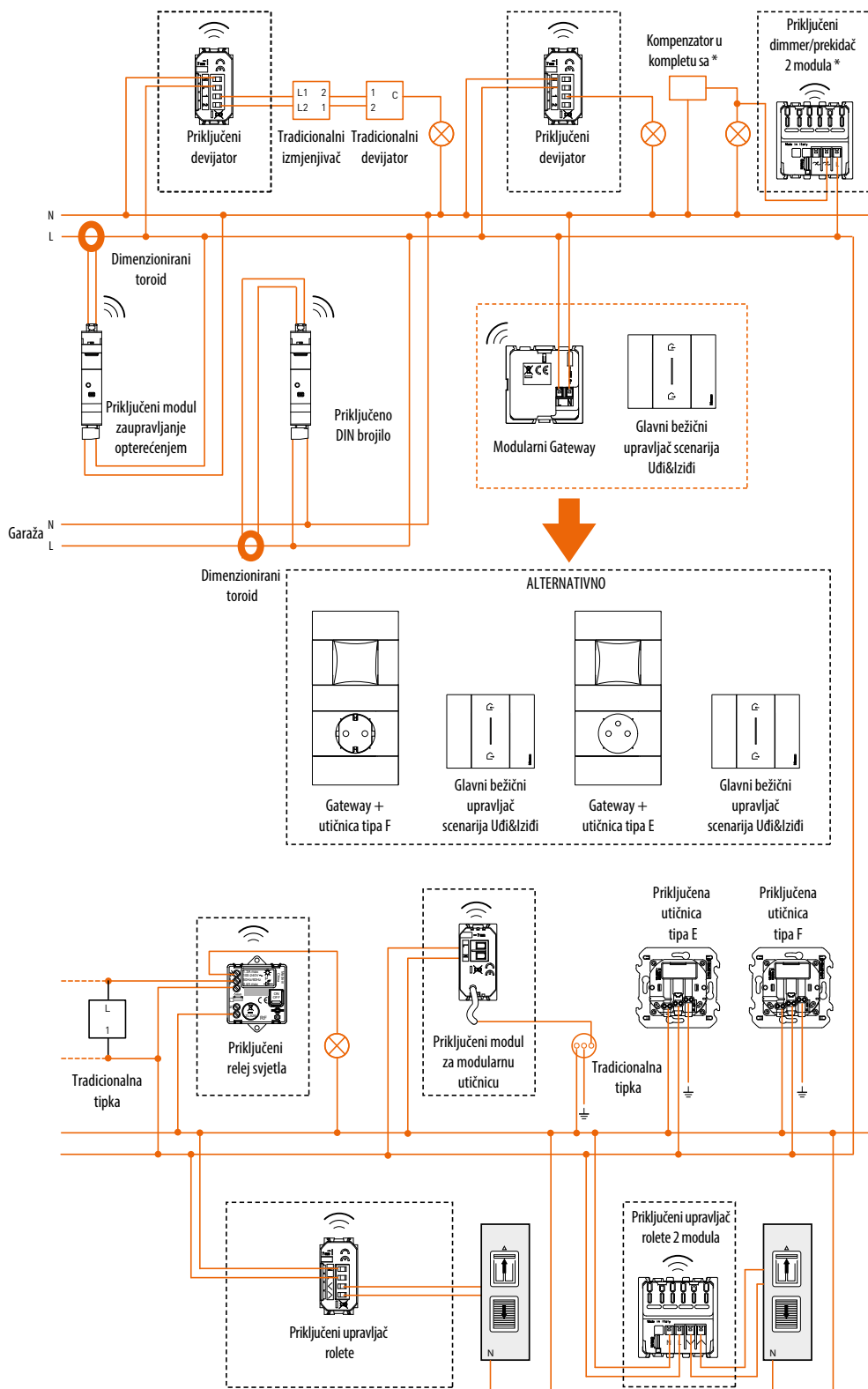



2. Ponovno uključite napajanje na glavnom prekidaču.

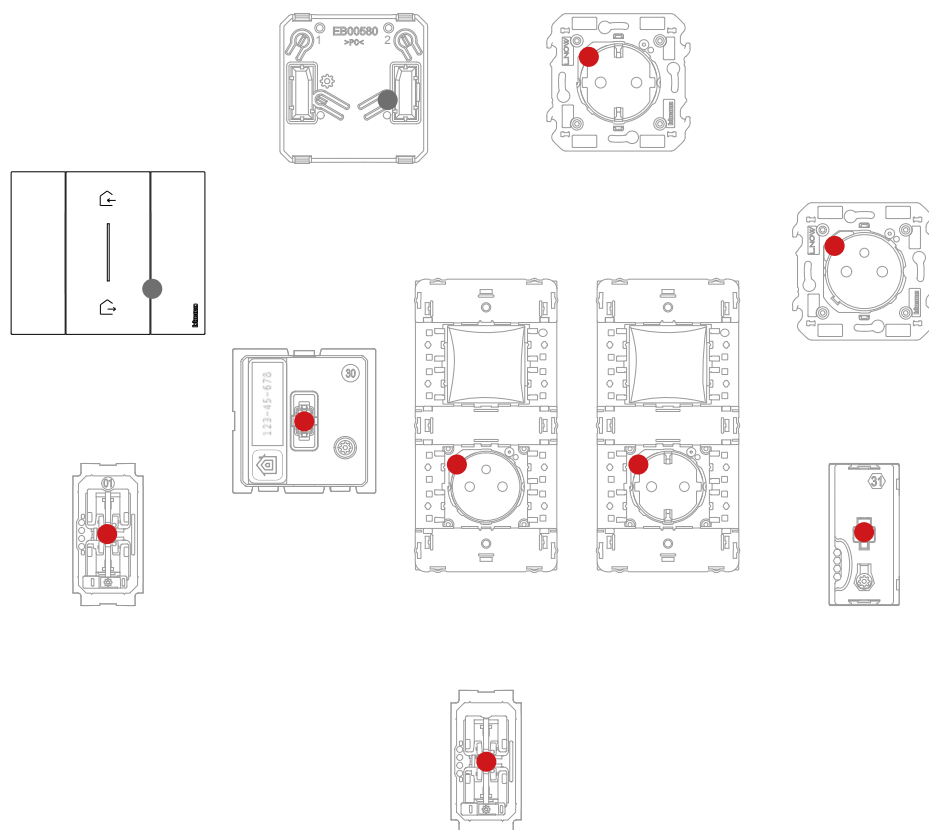

Provjerite jesu li crvene LED lampice svih uređaja upaljene i neprekidno svijetle (osim bežičnih koji su isključenom stanju).

Pametni električni sustav with Netatmo

Uputstvo za instalatera

Nakon instaliranja pametnog električnog sustava, bez daljnjih postavki, možete lokalno upravljati svjetlima i roletama.

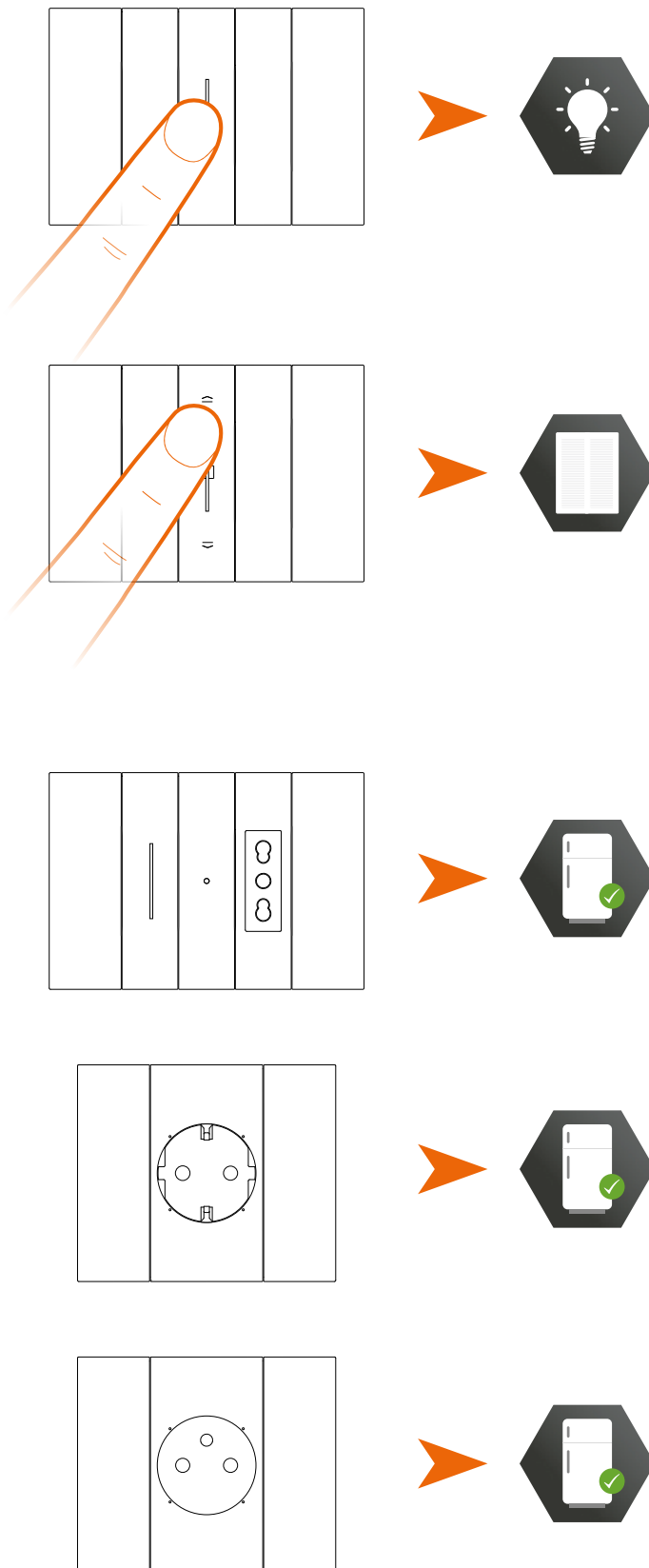

Napomena: priključene utičnice bit će u stanju napajanja prema zadanim postavkama. Sada možete povezati sve uređaje kako biste iskoristili povezane funkcije svog sustava.

Povežite žičane uređaje

Provedite niže prikazani postupak povezivanja u roku od 15 minuta od početka napajanja uređaja. U suprotnome ponovite postupak ispočetka.

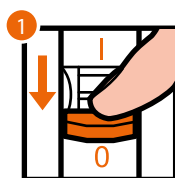

OFF



1. Uklonite napon s glavnog prekidača.
2. Pričekajte 1 minutu.

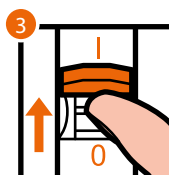

ON



3. Ponovno uključite napajanje na glavnom prekidaču.
4. Pričekajte 1 minutu za pravilno pokretanje sustava.

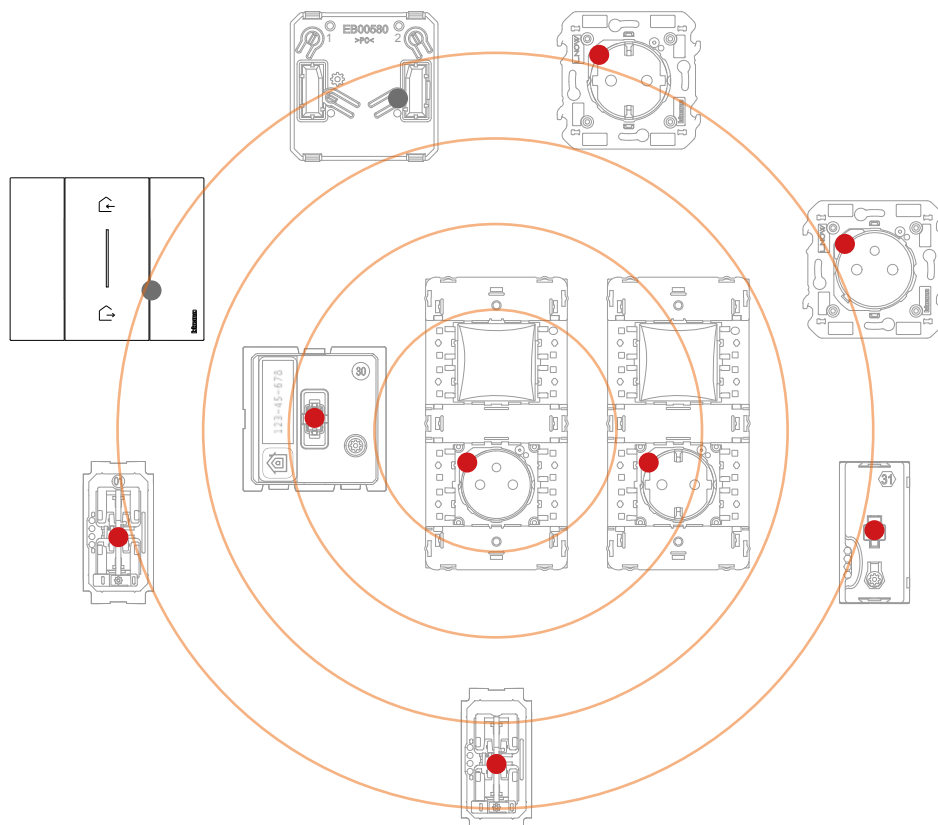

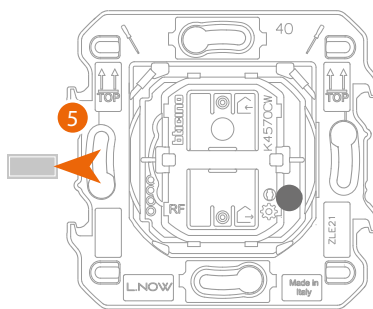

Glavni bežični upravljač scenarija Uđi&Izidi

5. Izvucite jezičak iz glavnog bežičnog upravljača scenarija Uđi&Izidi koji se nalazi u modularnom Gatewayu.

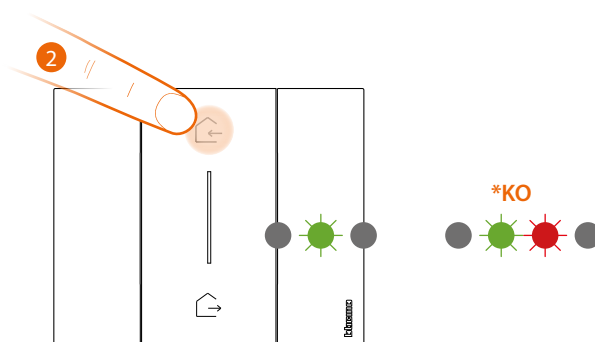

6. Kratko pritisnite jednu od dvije tipke upravljača, zelena LED lampica treperi, otpustite i pričekajte da pređe u isključeno stanje.
* Ako postupak ne uspije, izvadite bateriju i ponovno je umetnite, a zatim ponovite radnju.

Upozorenje: nemojte pritiskati tipke bežičnih upravljača ako poklopci nisu montirani.

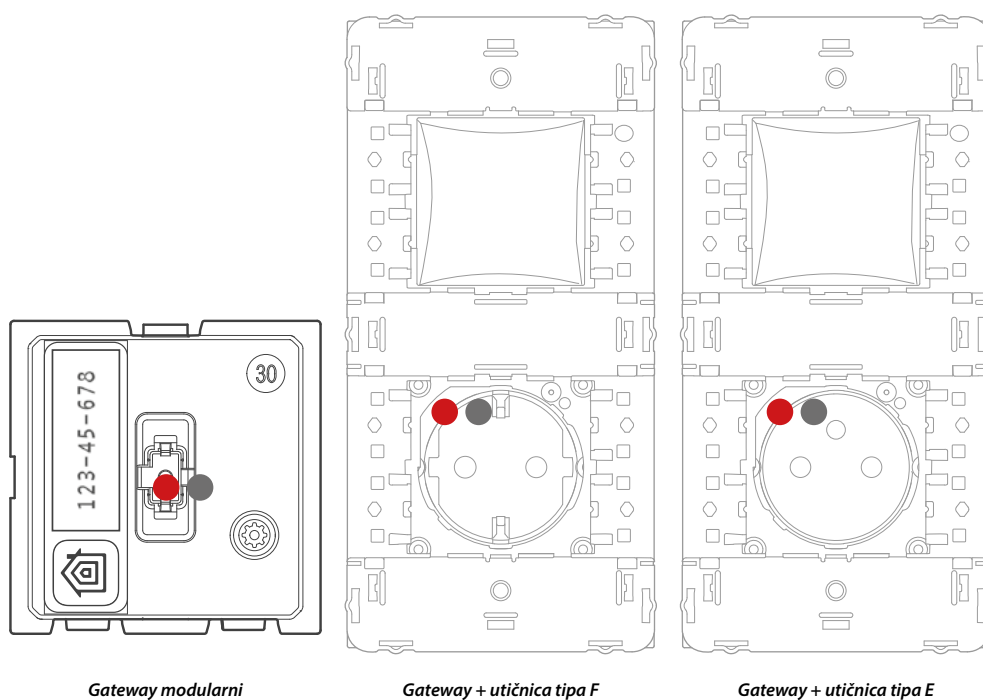

Crvena LED lampica Gatewaya prelazi u isključeno stanje.

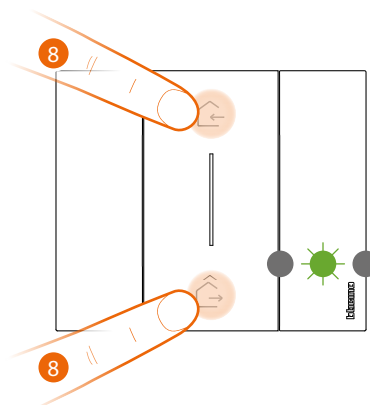

Glavni bežični upravljač scenarija Uđi&Izidi

8. Završite povezivanje:

istovremeno i kratko pritisnite dvije tipke upravljača, zelena LED lampica se jednom upali, pričekajte da pređe u isključeno stanje.

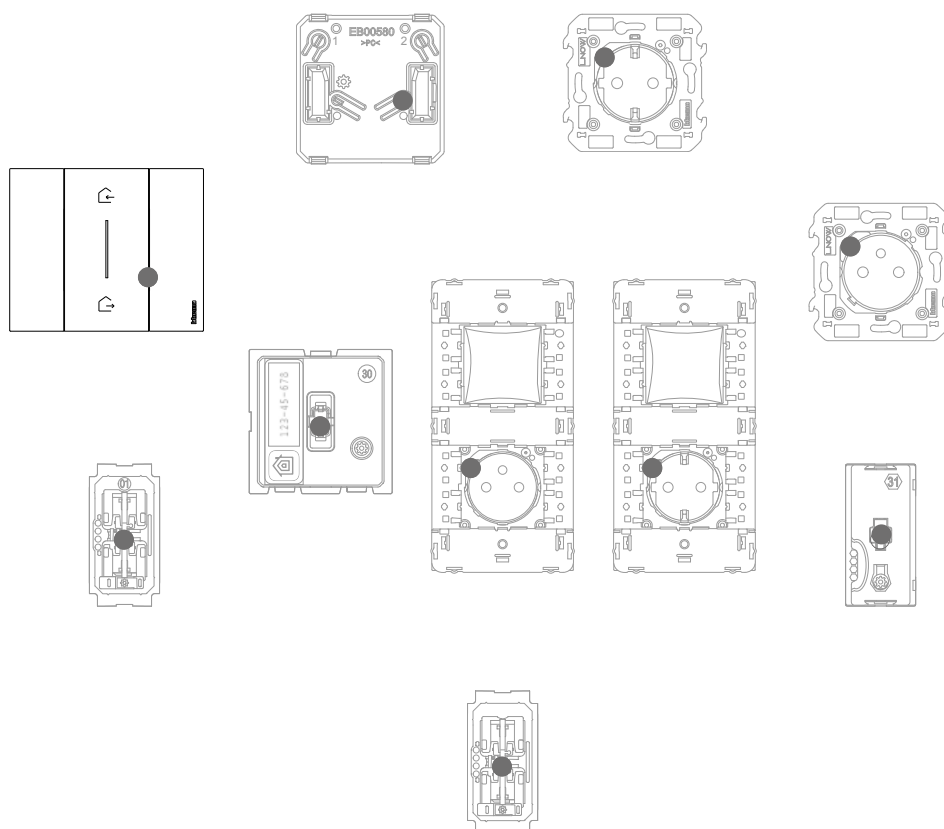

Provjerite jesu li LED lampice svih uređaja odmah prešle u isključeno stanje, svi žičani uređaji sada su međusobno povezani.

Napomena: ako na nekom uređaju ostane upaljena crvena LED lampica, uklonite napon u čitavom sustavu, pričekajte najmanje jednu minutu, vratite napajanje, pričekajte 1 minutu i ponovno krenite od točke 1.

Nakon povezivanja glavnog bežičnog upravljača scenarija Uđi&Izidi, možete aktivirati scenarije Uđi Iziđi koji se njime mogu uključivati.

Napomena: instalirajte aplikaciju Home + Control i povežite je sa sustavom kako biste iskoristili sve funkcije sustava.

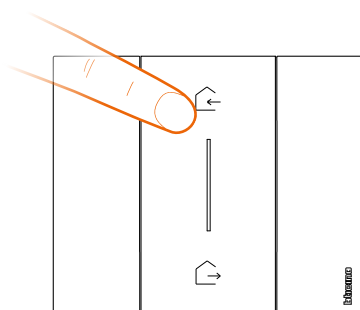

Gornja tipka provodi scenarij **UĐI**

- Rolete GORE
- Nema utjecaja na utičnice
- Nema utjecaja na svjetla i relej

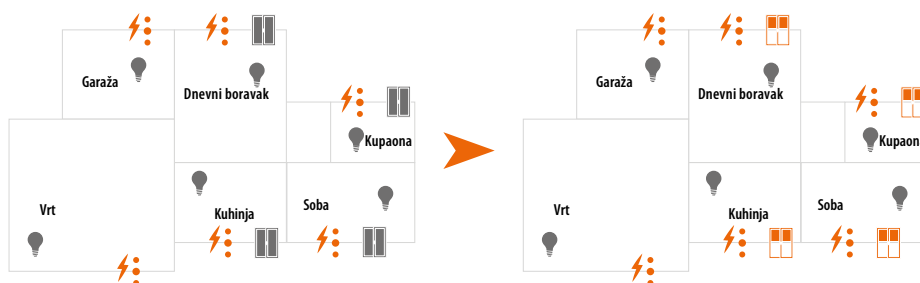

Napomena: prije aktiviranja scenarija, pričekajte nekoliko minuta nakon završetka povezivanja.

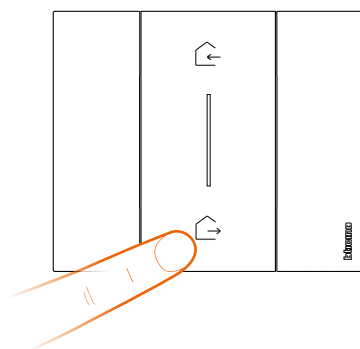

Donja tipka provodi scenarij **IZIĐI**

- Svjetla i relej OFF,
- Rolete DOLJE
- Nema utjecaja na utičnice

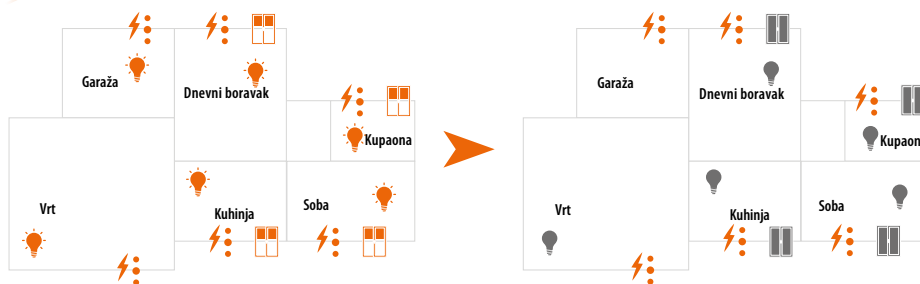

Možete dodati i druge bežične upravljače scenarija (pogledajte odjeljak Dodajte bežični upravljač scenarija).

Napomena: Bežični upravljač scenarija Noć&Dan predviđen je za upravljanje scenarijima Noć i Dan. Naknadno možete odrediti radnje koje će provoditi ti scenariji pomoću aplikacije Home + Control.

Dodajte žičani uređaj

U ovome je postupku žičani uređaj korišten kao primjer; za kompletan popis prikladnih žičanih uređaja pogledajte odjeljak "Opće karakteristike".

U slučaju da je aplikacija Home + Control prethodno aktivirana, pratite upute izbornika „Dodajte proizvod ovome domu“ na aplikaciji, ili:



1. Uklonite napon s glavnog prekidača.

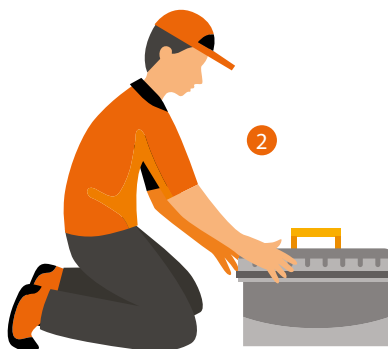

2. Instalirajte novi žičani uređaj.



3. Ponovno uključite napajanje na glavnom prekidaču i pričekajte 1 minutu za pravilno pokretanje sustava.

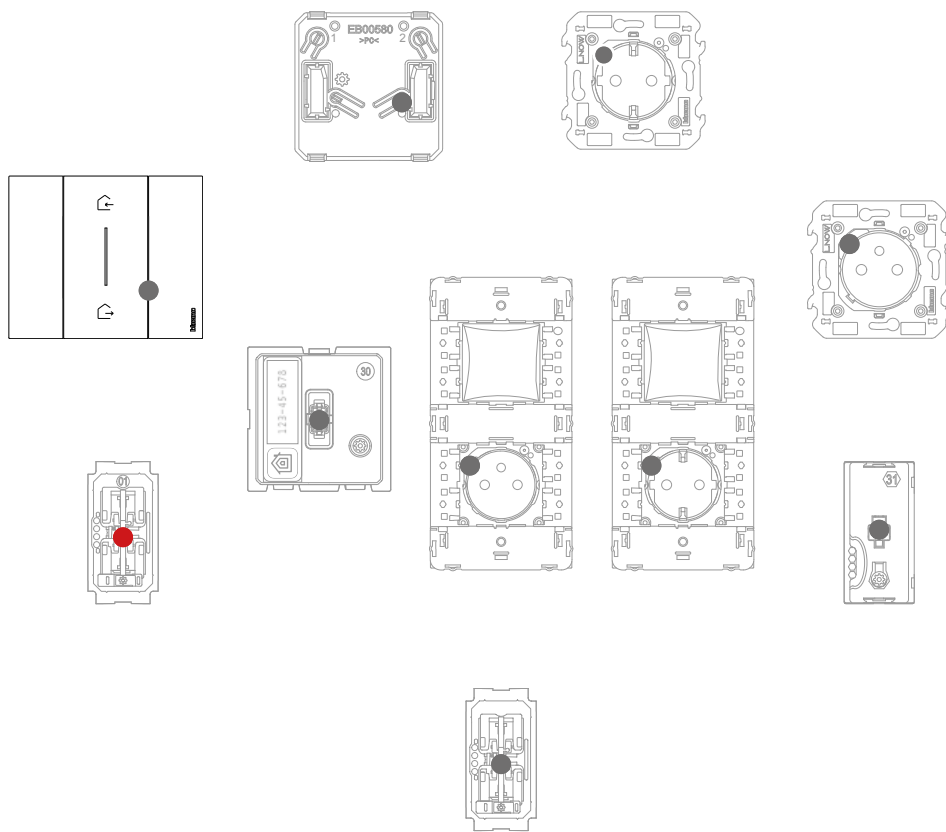

Provjerite jesu li LED lampice svih uređaja u isključenom stanju osim uređaja koji treba dodati i na kojem mora biti upaljeno crveno neprekidno svjetlo.

4. Izvršite povezivanje novog uređaja prema uputama iz odjeljka „Povežite žičane uređaje“ (točka 1).

Napomena: ovaj postupak, ako se izvodi pomoću aplikacije, ponudit će isti slijed ovdje opisanih radnji.

Dodajte bežični upravljač scenarija

U ovome je postupku upravljač scenarija Dan/Noć korišten kao primjer; za kompletan popis prikladnih bežičnih uređaja pogledajte odjeljak "Opće karakteristike".

U slučaju da je aplikacija Home + Control prethodno aktivirana, pratite upute izbornika „Dodajte proizvod ovome domu“ na aplikaciji, ili:

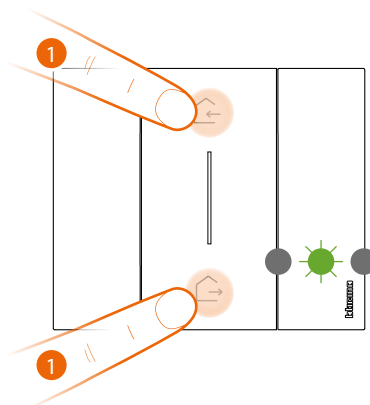

Glavni bežični upravljač scenarija Uđi&Izidi

1. Pokrenite povezivanje:

istovremeno pritisnite i držite pritisnute dvije tipke glavnog upravljača, zelena LED lampica se upali, otpustite i pričekajte da pređe u isključeno stanje.

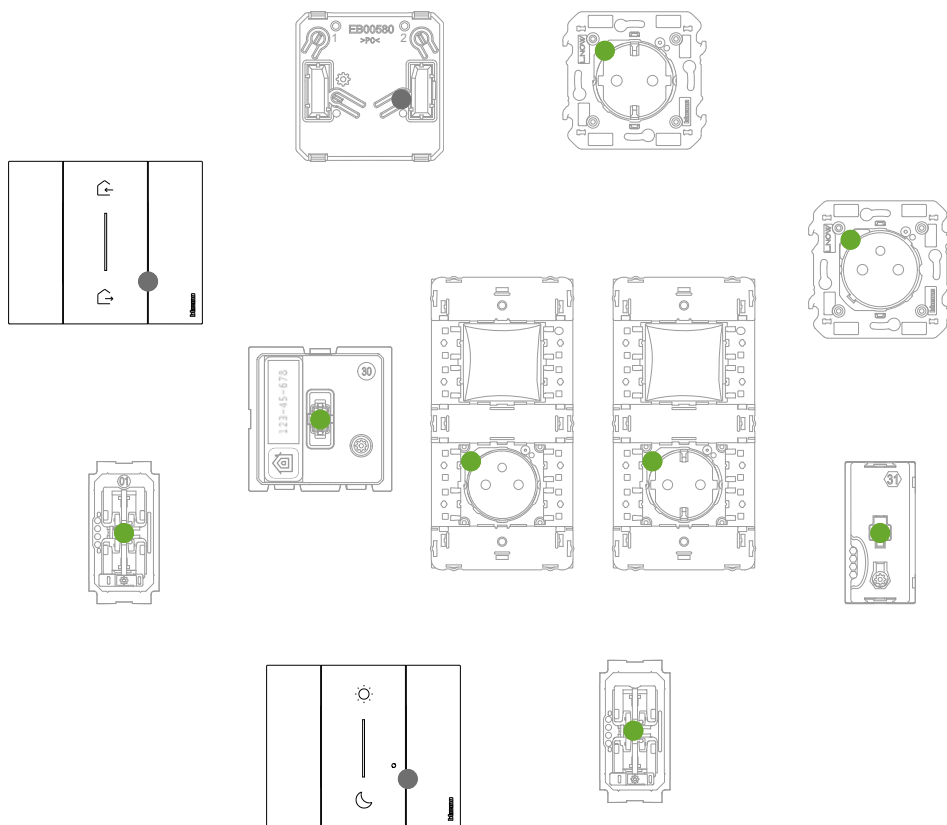

Provjerite jesu li LED lampice svih uređaja odmah prešle u zeleno neprekidno stanje (osim bežičnih koji su u isključenom stanju).

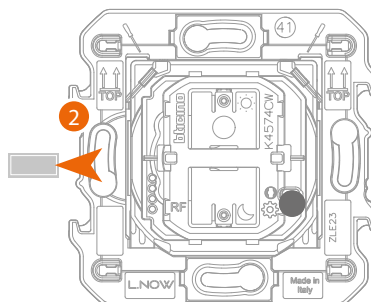

Bežični upravljač scenarija Uđi&Izidi

2. Izvucite jezičak iz upravljača scenarija koje treba dodati.

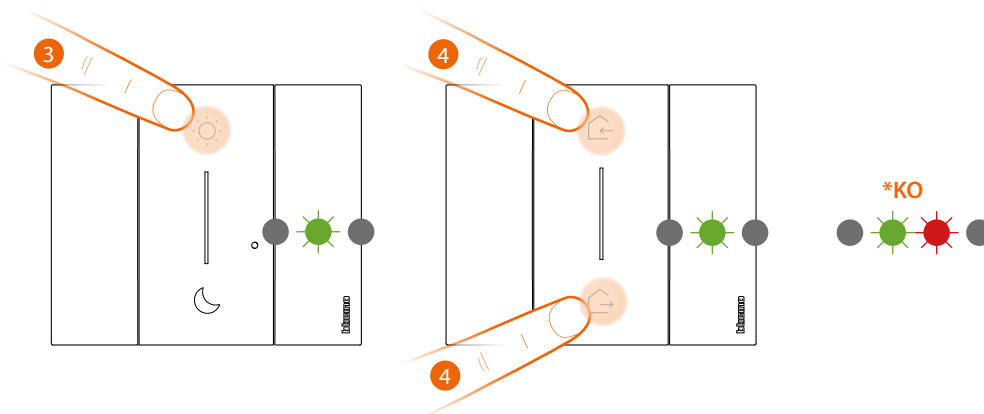

Upozorenje: nemojte pritiskati tipke bežičnih upravljača ako poklopci nisu montirani.

3. Kratko pritisnite jednu od dvije tipke upravljača, zelena LED lampica treperi, otpustite i pričekajte da pređe u isključeno stanje.
* Ako postupak ne uspije, izvadite bateriju i ponovno je umetnite, a zatim ponovite radnju.
4. **Završite povezivanje:**
istovremeno i kratko pritisnite dvije tipke glavnog upravljača, zelena LED lampica se jednom upali, pričekajte da pređe u isključeno stanje.

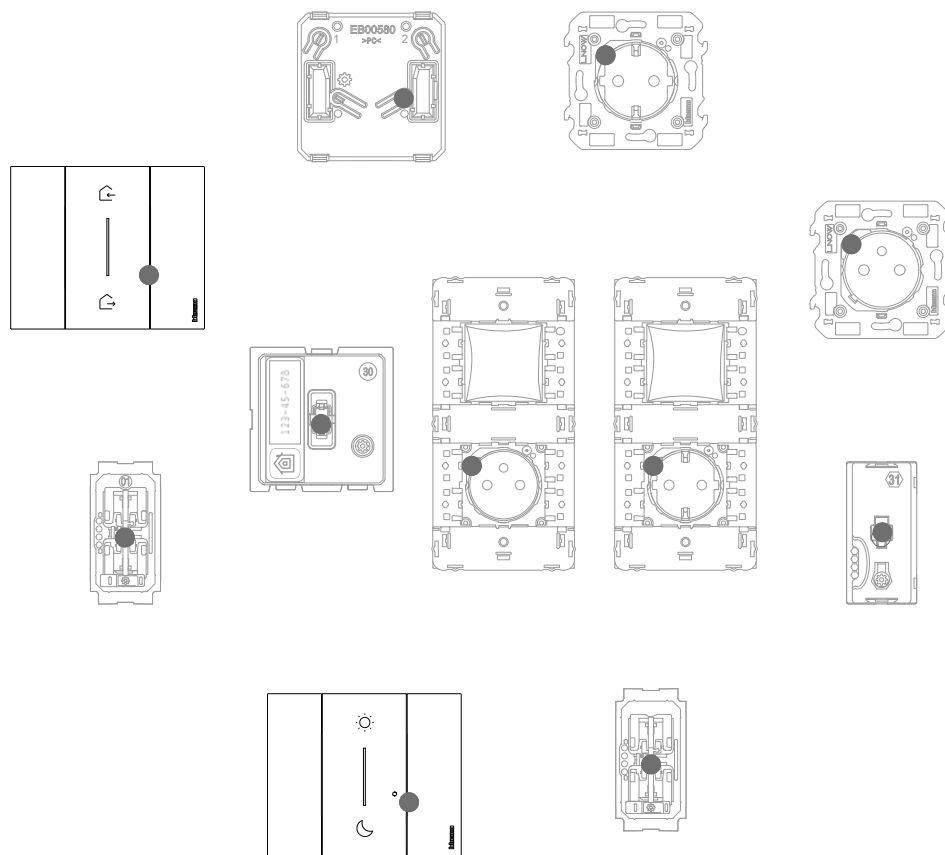

Provjerite jesu li LED lampice svih uređaja odmah prešle u isključeno stanje, upravljač je sada povezan s vašim pametnim električnim sustavom i možete upravljati scenarijima Uđi Izidi i/ili Dan Noć.

Možete dodati i bežične upravljače svjetla i roleta na sljedeći način.

Povežite bežični upravljač svjetla/roleta s jednim ili više žičanih modularnih uređaja

U ovom je postupku upravljač svjetla korišten kao primjer; za kompletan popis prikladnih upravljača svjetla/roleta pogledajte odjeljak "Opće karakteristike".

U slučaju da je aplikacija Home + Control prethodno aktivirana, pratite upute izbornika „Dodajte proizvod ovom domu“ na aplikaciji, ili:

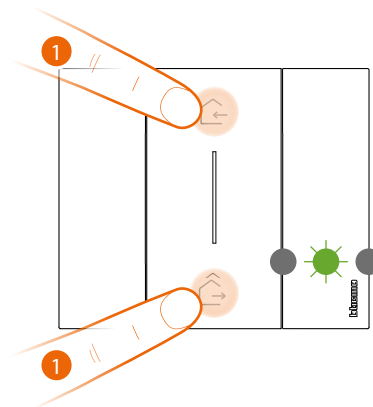

Glavni bežični upravljač scenarija Uđi&Izidi

1. Pokrenite povezivanje

Istovremeno pritisnite i držite pritisnute dvije tipke glavnog upravljača, zelena LED lampica se upali, otpustite i pričekajte da pređe u isključeno stanje.

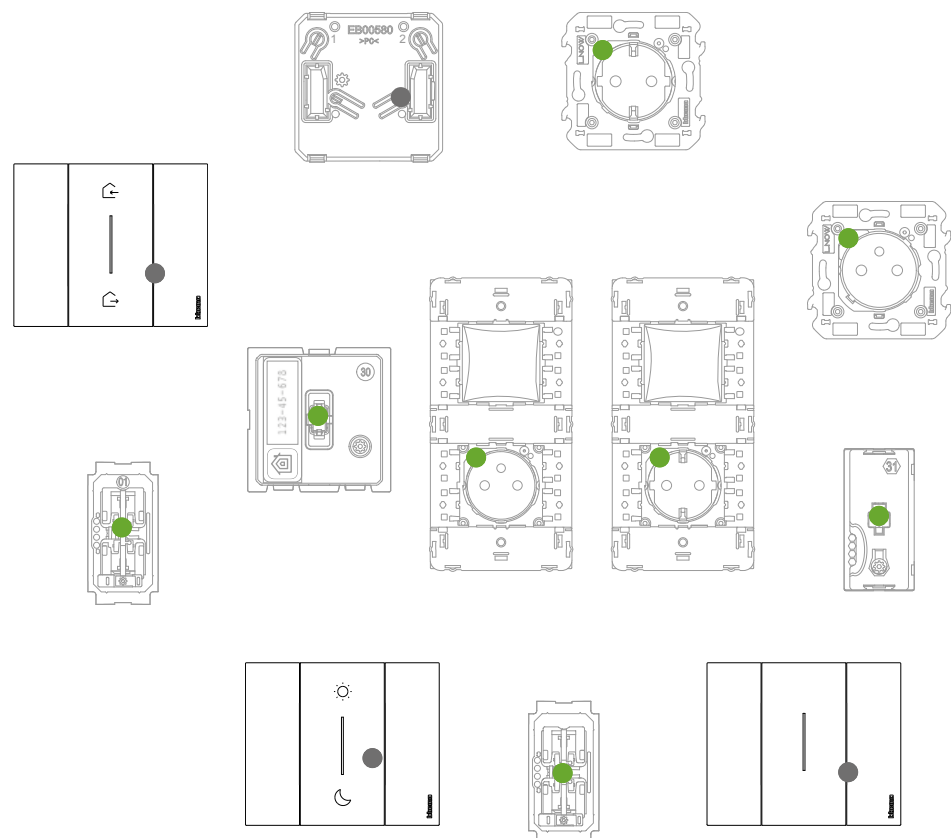

Provjerite jesu li LED lampice svih uređaja odmah prešle u zeleno neprekidno stanje (osim bežičnih koji su u isključenom stanju).

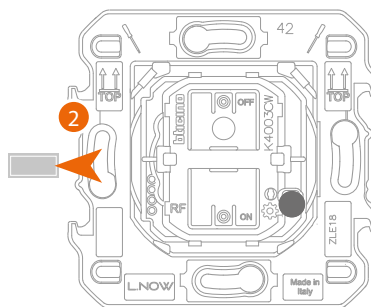

Bežični upravljač svjetla
ili
Bežični upravljač roleta

2. Izvucite jezičak iz novog upravljača.

Upozorenje: nemojte pritiskati tipke bežičnih upravljača ako poklopci nisu montirani.

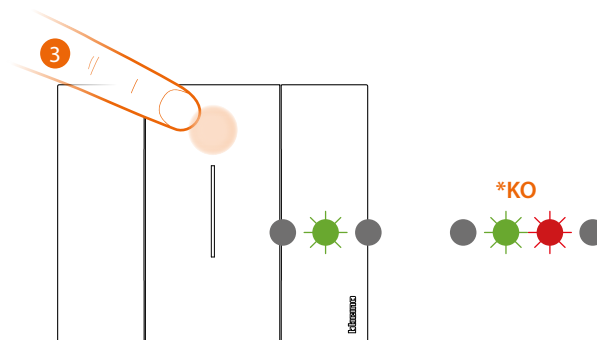

3. Kratko pritisnite jednu od dvije tipke upravljača, zelena LED lampica počinje treperiti, pričekajte da pređe u isključeno stanje.

* Ako postupak ne uspije, izvadite bateriju i ponovno je umetnite, a zatim ponovite postupak.

Sada je upravljač povezan s vašim pametnim električnim uređajem.

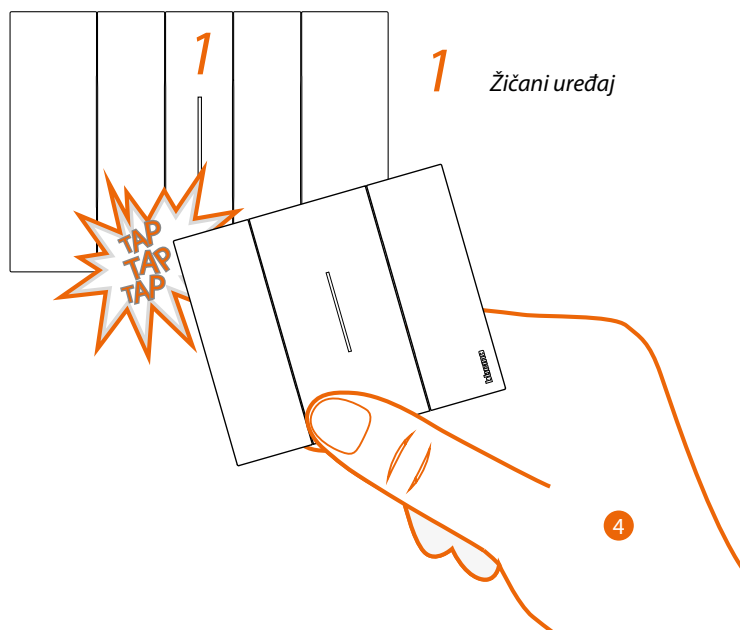

4. Pritisnite i držite pritisnutu jednu od dvije tipke bežičnog upravljača koji želite povezati, **dodirnite tri puta (nježno, lagano i u kratkim razmacima)** upravljačem po žičanom uređaju koji želite povezati.

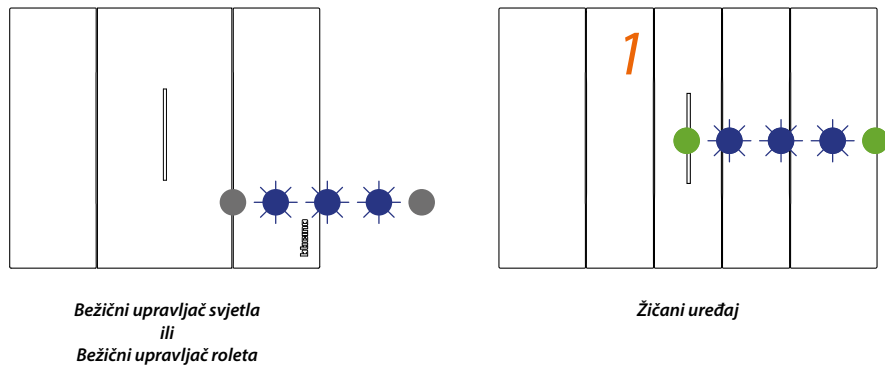

Plave LED lampice trepere tri puta, otpustite pritisak na bežični upravljač. Plava treptava LED lampica upravljača se ugasi, zatim se na sekundu upali plavo svjetlo i ponovno se ugasi, dok plava treptava LED lampica žičanog uređaja postaje zelena, zatim se ponovno na sekundu upali plava i ponovno postane zelena.

U slučaju da je žičani uređaj koji treba povezati samo jedan, pređite na točku 6 za završetak povezivanja, u suprotnom postupite prema prikazu u točki 6.

Žičani uređaji koje treba povezati s upravljačima mogu biti različitih vrsta, ali uvijek treba poštovati podudaranje funkcije svjetla ili rolete.

U ovom primjeru, prvi uređaj je žičani devijator, drugi je modul za žičanu utičnicu.

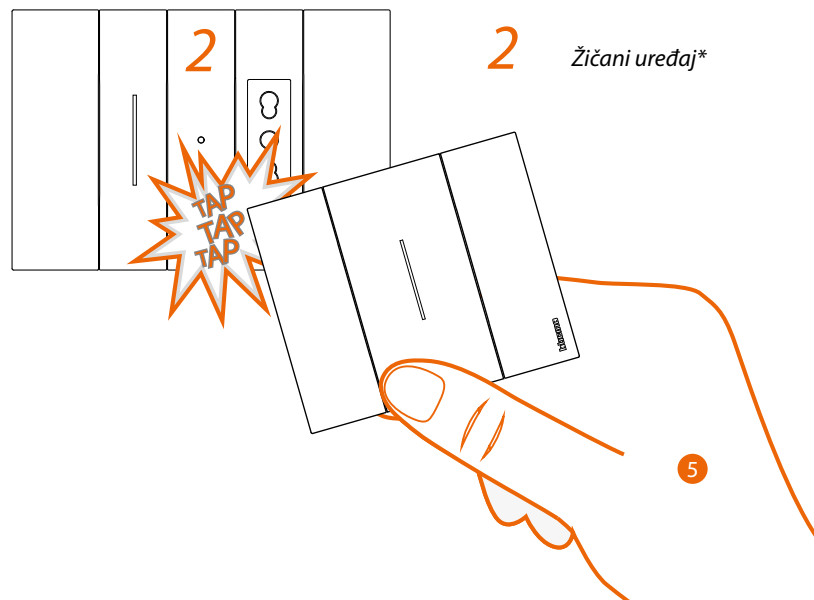

5. Pritisnite i držite pritisnutu jednu od dvije tipke bežičnog upravljača koji želite povezati, **dodirnite tri puta (nježno, lagano i u kratkim razmacima)** upravljačem po žičanom uređaju koji želite povezati.

***Napomena:** priključene utičnice mogu biti povezane s bežičnim upravljačem svjetla. Te utičnice ne aktiviraju se izvorno pomoću bežičnih upravljača scenarija koji upravljaju svjetlima, ali možete odrediti ili izmijeniti radnje koje će provoditi četiri scenarija putem aplikacije Home + Control, i unijeti ih.

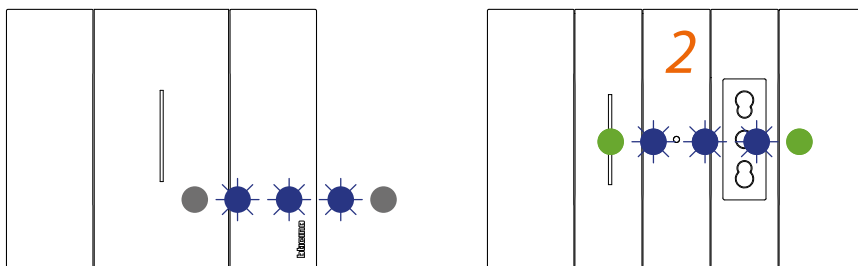

Bežični upravljač svjetla
ili
Bežični upravljač roleta

Žičani uređaj

Plave LED lampice trepere tri puta, otpustite pritisak na bežični upravljač.
Plava treptava LED lampica upravljača se ugasi, zatim se na sekundu upali plava i ponovno se ugasi, dok plava treptava LED lampica žičanog uređaja postaje zelena, zatim se ponovno na sekundu upali plava i ponovno postane zelena.

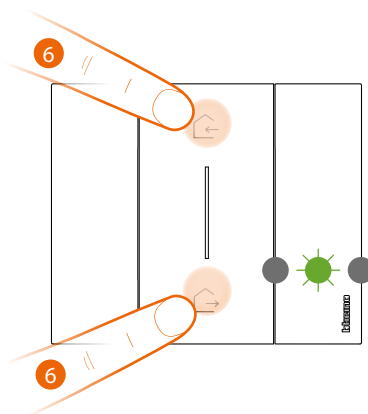

Glavni bežični upravljač scenarija Udi&Izidi

- Završite povezivanje:**
istovremeno i kratko pritisnite dvije tipke glavnog upravljača, zelena LED lampica se jednom upali, pričekajte da pređe u isključeno stanje.

Odvojite bežični upravljač od žičanih uređaja

Napomena: bežični upravljač koji je predmet ovog postupka korišten je kao primjer, za kompletan popis bežičnih upravljača pogledajte odjeljak "Opće karakteristike".

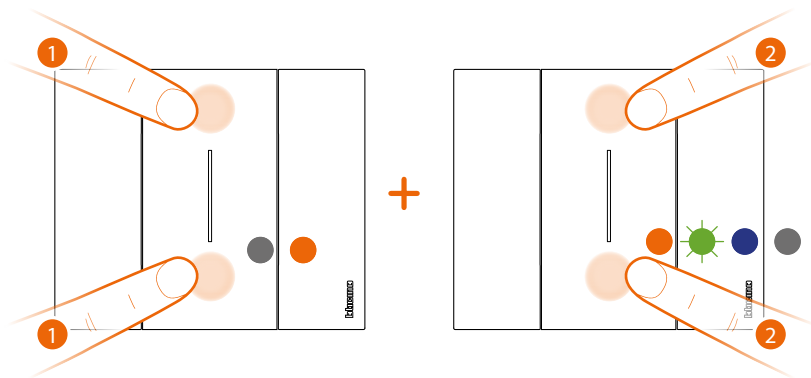

Bežični upravljač svjetla
ili
Bežični upravljač roleta

1. Istovremeno pritisnite dvije tipke upravljača koji želite odvojiti dok se ne upali narančasta LED lampica.
Otpustite tipke dok je LED lampica narančasta.
2. Istovremeno i kratko ponovno pritisnite dvije tipke upravljača, zelena LED lampica treperi, zatim postane plava i ugasi se.

Izvršite resetiranje na tvorničke postavke

Pažnja: ovaj postupak u potpunosti odvaja uređaj od pametnog električnog sustava.

Napomena: nikada nemojte resetirati glavni bežični upravljač scenarija Uđi&Izidi; ako ga greškom resetirate, pokrenite povezivanje na zigbee mrežu kratkim pritiskom na tipku za resetiranje gatewaya, zatim kratko pritisnite tipku glavnog bežičnog upravljača scenarija Uđi&Izidi i pričekajte da dođe do povezivanja (zeleno LED lampica upravljača treperi nekoliko puta i zatim se ugasi).

Postupak za bežične upravljače:

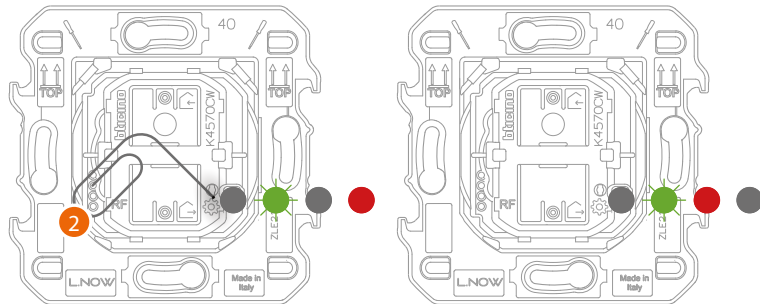

1. Pritisnite i držite pritisnutu tipku reset* sve dok LED lampica ne pocrveni. Zatim otpustite tipku. Zelena LED lampica treperi, zatim postane crvena i ugasi se.

***Napomena:** Kod nekih estetskih serija potrebno je ukloniti poklopce ili pločice kako bi se omogućio pristup tipki za resetiranje

Postupak za žičane uređaje:

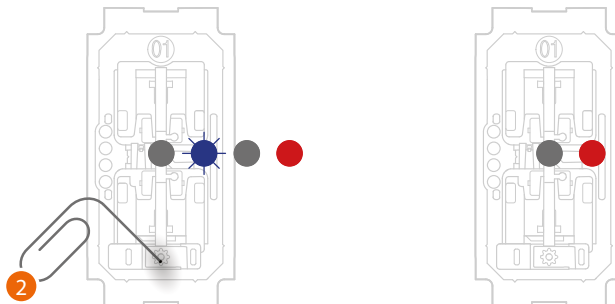

2. Pritisnite i držite pritisnutu tipku reset* sve dok crvena LED lampica treperi. Zatim otpustite tipku. Resetiranje je izvršeno.

***Napomena:** Kod nekih estetskih serija potrebno je ukloniti poklopce ili pločice kako bi se omogućio pristup tipki za resetiranje.

Pažnja: slučajni kratki pritisak na tipku reset pokreće povezivanje uređaja (upaljene zelene LED lampice). Istovremeno i kratko pritisnite dvije tipke glavnog bežičnog upravljača scenarija Uđi&Izidi za završetak postupka.

Upotrijebite aplikaciju

Nakon završetka povezivanja svih žičanih uređaja s gatewayom i eventualnog dodavanja bežičnih upravljača povezanih sa žičanim uređajima, odmah je moguće:

- aktivirati scenarij „UĐI“ sve se rolete podignu
- aktivirati scenarij „IZIĐI“ sva se svjetla ugase i sve se rolete spuste
- upravljati svjetlima, utičnicama i roletama pomoću njihovih bežičnih upravljača

Preuzmite aplikaciju „**Home + Control**“ i konfigurirajte je kako biste mogli koristiti sve ostale funkcije pametnog električnog sustava:

- personalizacija scenarija
- daljinsko upravljanje pomoću pametnog telefona
- glasovno upravljanje pomoću odabranog glasovnog asistenta
- primanje obavijesti o eventualnom preopterećenju sustava ili o pojavi grešaka
- praćenje potrošnje električne energije

za sve eventualne dodatne informacije pogledajte
www.homesystems-legrandgroup.com



Preuzmite aplikaciju **Home + Control**



