



Modulo Tastiera Sfera

Manuale uso ed installazione

bticino



Indice

Informazioni generali	4
Avvertenze e consigli	5
Avvertenze normative	5
Vista frontale	6
Vista posteriore	7
Installazione	8
Montaggio	8
Smontaggio	10
Utilizzo del dispositivo	12
Comando serratura	12
Comando serratura con Modulo Tastiera 353000 stand-alone	12
Comando serratura con Modulo Fonico Sfera 351100/351200/351300 e Modulo Tastiera 353000	12
Chiamata diretta con Modulo Fonico Sfera 351100/351200/351300 e Modulo tastiera 353000	13
Configurazione da dispositivo	14
Codice gestore	14
Nuovo codice gestore	14
Cancellazione codici gestore	17
Codice passepartout	18
Nuovo codice passepartout	18
Cancellazione codici passepartout	21
Sostituzione codice passepartout	22
Codice residente	24
Nuovo codice residente	24
Cancellazione codice residente	27
Sostituzione codice residente	29
Reset	31
Configurazione da software	32
Collegamento al PC	32

Informazioni generali

Il Modulo Tastiera Sfera deve essere usato unicamente su sistemi digitali 2 fili BTicino.

Finiture estetiche abbinabili al Modulo Tastiera Sfera BTicino:



Mostrina 353005



Mostrina 353001/02/03



Mostrina 353011

Avvertenze e consigli

Prima di procedere con l'installazione è importante leggere attentamente il presente manuale. La garanzia decade automaticamente per negligenza, uso improprio, manomissione per opera di personale non autorizzato.

Avvertenze normative



Leggere attentamente prima dell'uso e conservare per un riferimento futuro



Divieto di toccare le unità con le mani bagnate
Divieto di utilizzo di pulitori liquidi o aerosol
Divieto di occludere le aperture di ventilazione
Divieto di modificare i dispositivi
Divieto di rimuovere parti di protezione dai dispositivi
Divieto di installare le unità in prossimità di liquidi e polveri
Divieto di installare le unità in prossimità di fonti di calore
Divieto di installare le unità in prossimità di gas nocivi, polveri metalliche o simili
Divieto di fissaggio delle unità su superfici non adatte



Rischio caduta dei dispositivi a causa di cedimento della superficie su cui sono installati o installazione inappropriata
Togliere l'alimentazione prima di ogni intervento sull'impianto



Attenzione: le operazioni di installazione, configurazione, messa in servizio e manutenzione devono essere effettuate esclusivamente da personale qualificato.
Assicurarsi che l'installazione a parete sia effettuata correttamente
Effettuare la posa dei cavi rispettando le normative vigenti
Collegare i cavi di alimentazione secondo le indicazioni
Per eventuali espansioni di impianto utilizzare solo gli articoli indicati nelle specifiche tecniche

Vista frontale

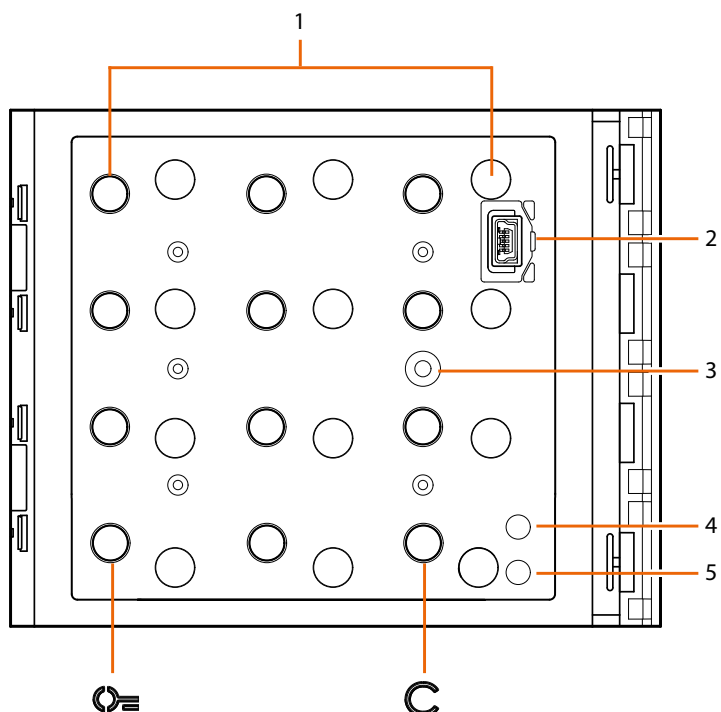

1. Tastiera numerica + LED illuminazione tasti.
Tasto per selezione codice apertura serratura.
Tasto per sostituzione dei codici.
2. Connettore Mini USB per programmazione.
3. Pulsante di programmazione.
4. LED rosso acceso: accesso negato o errore programmazione.
5. LED verde acceso: accesso consentito o programmazione riuscita.

Vista posteriore

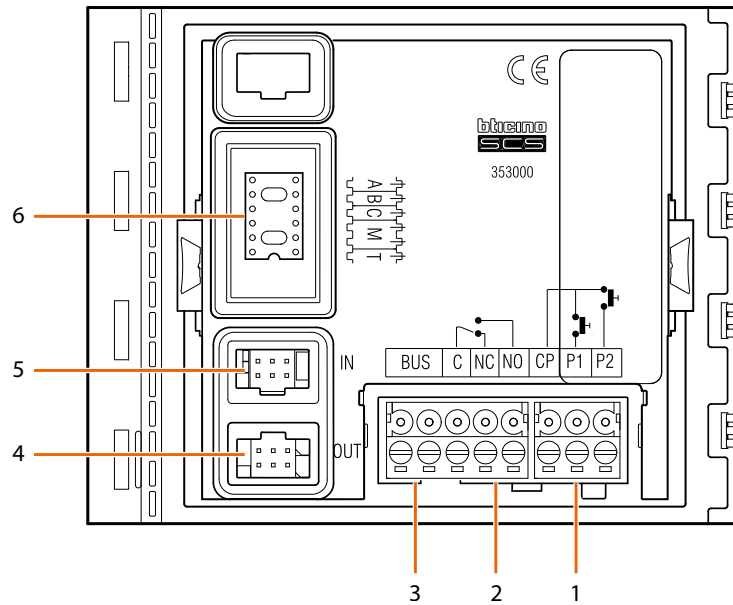

1. Collegamento pulsante serratura (CP-P1) e tamper (CP-P2 - applicazione futura).
2. Contatti relè locale.
3. Collegamento al BUS.
4. Connettore per il collegamento ai moduli successivi.
5. Connettore per il collegamento dai moduli precedenti.
6. Sede configuratori.

Installazione

Montaggio



Attenzione: le operazioni di installazione, configurazione, messa in servizio e manutenzione devono essere effettuate esclusivamente da personale qualificato.

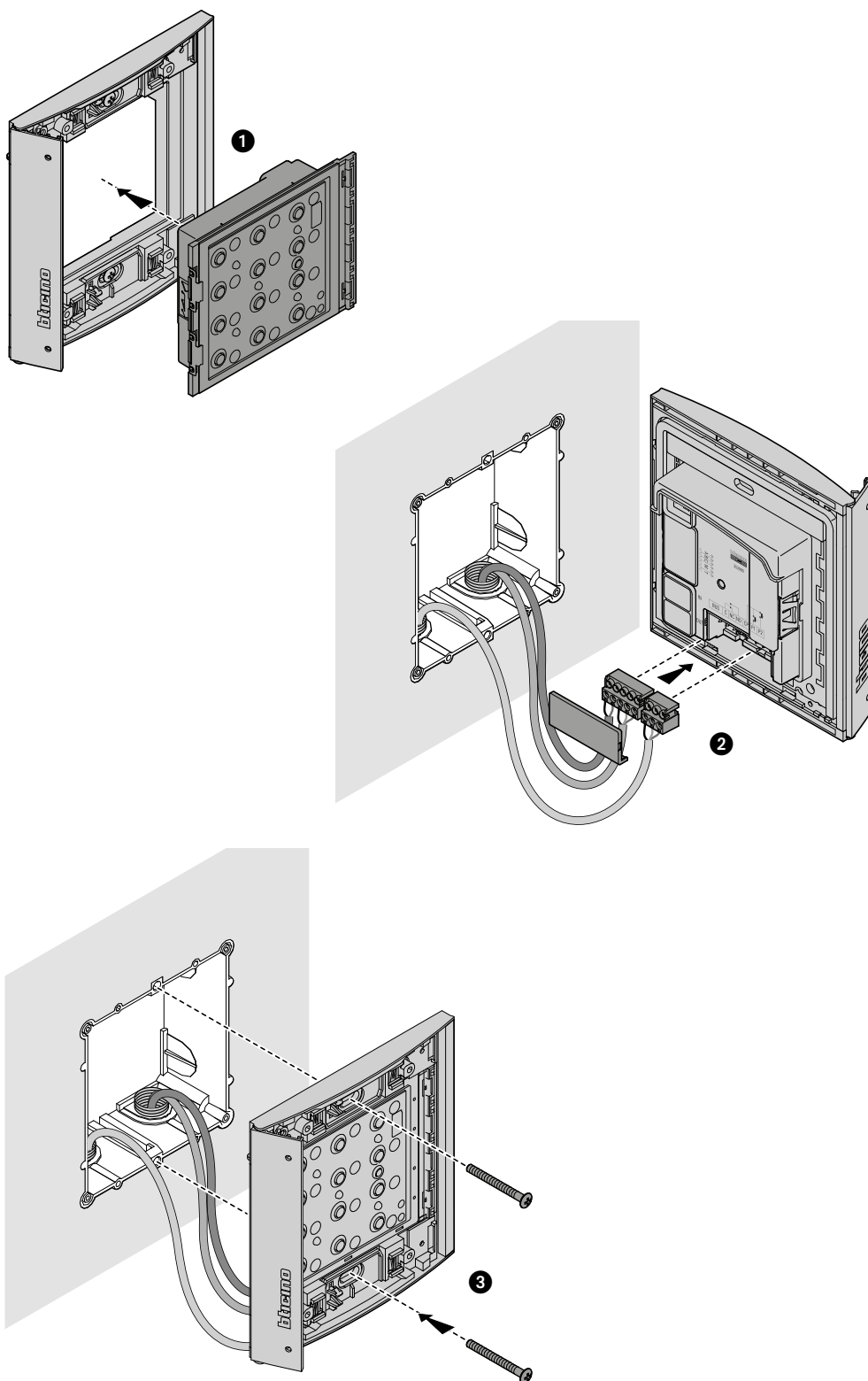

Modulo Tastiera Sfera

Manuale uso ed installazione

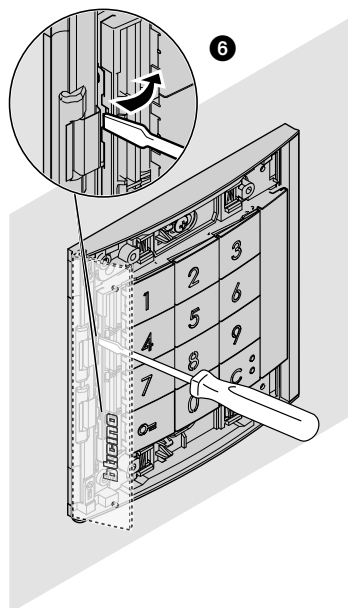
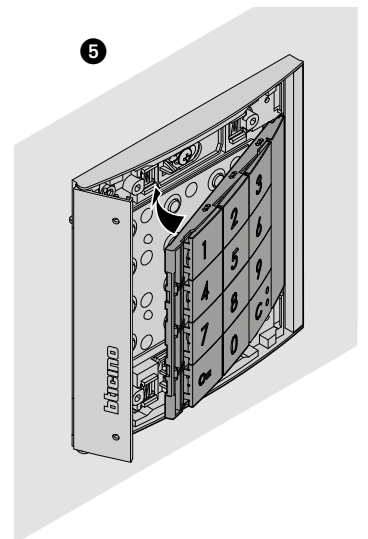
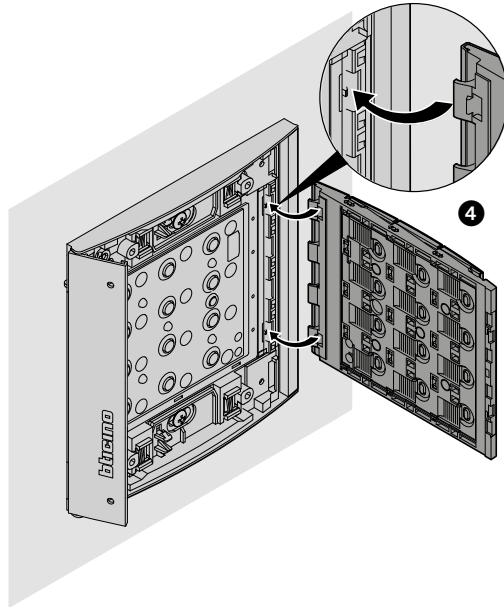

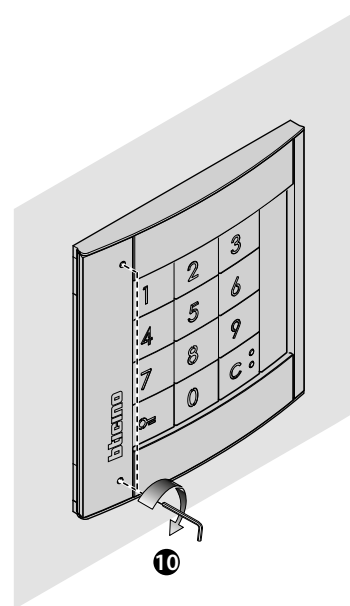
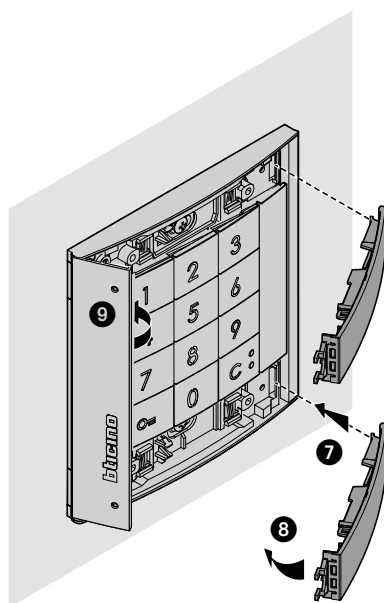

Smontaggio

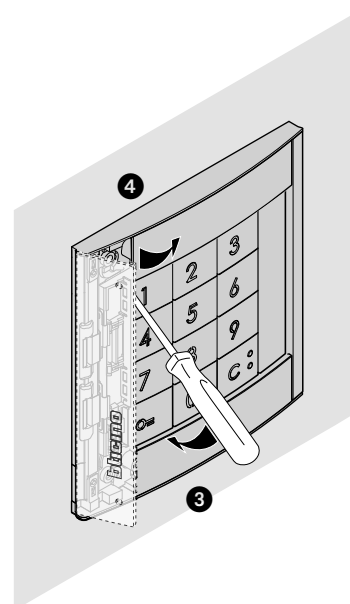
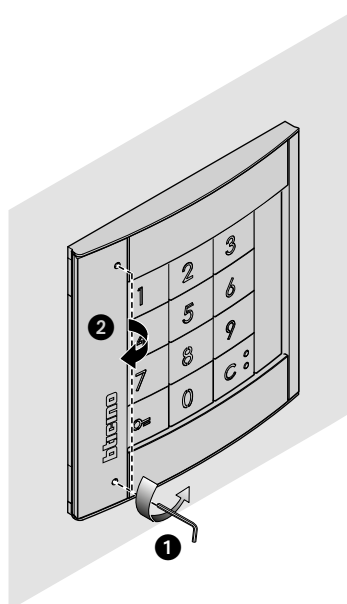

Modulo Tastiera Sfera

Manuale uso ed installazione

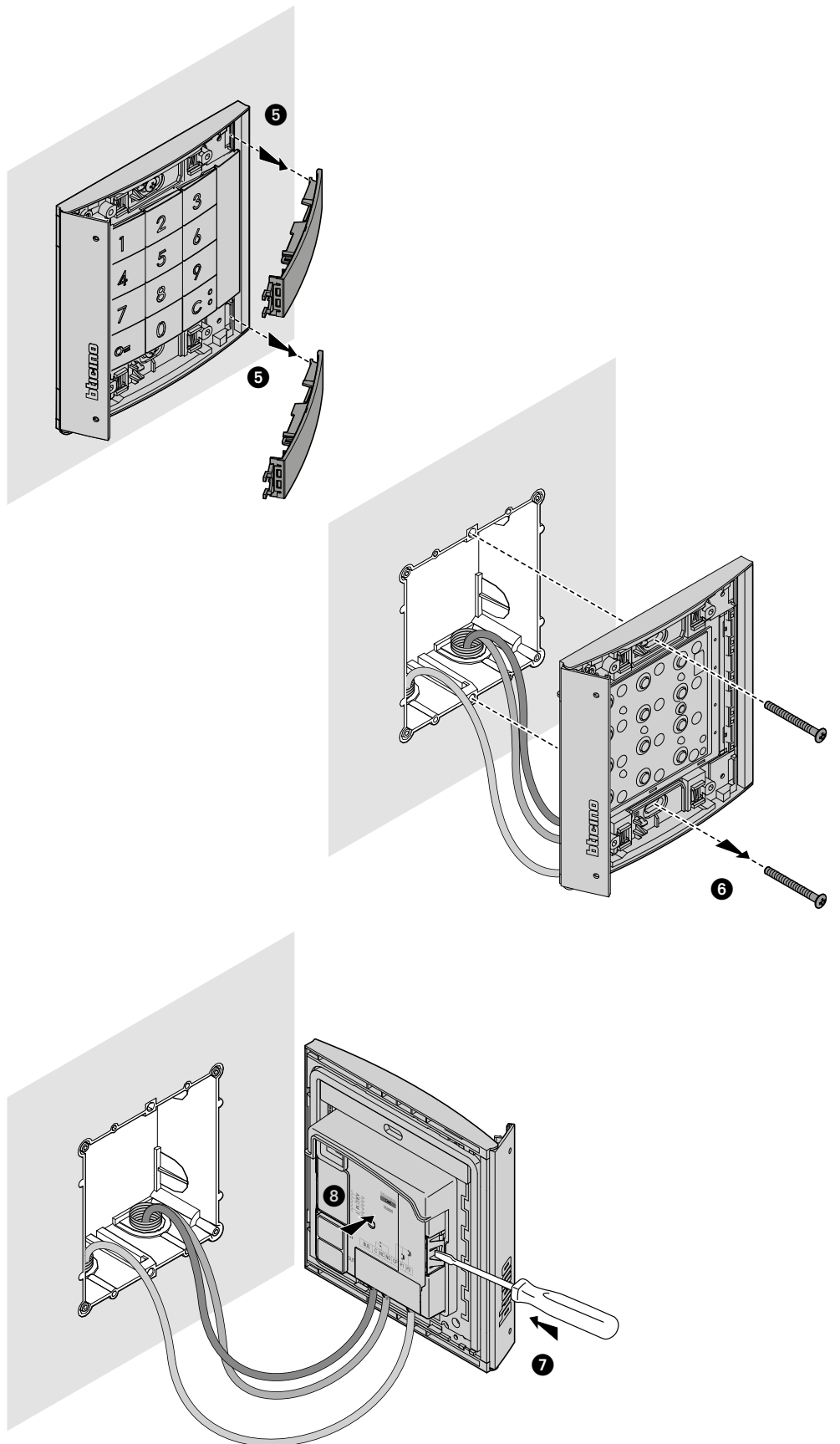

Utilizzo del dispositivo

Il Modulo Tastiera Sfera BTicino permette ai residenti l'apertura di una serratura mediante il riconoscimento di codici numerici precedentemente memorizzati. Il dispositivo è costituito da una pulsantiera a 12 tasti retroilluminata e da indicatori luminosi per il controllo della corretta digitazione del codice.

Se abbinato al modulo fonico 351100/351200/351300, ed opportunamente configurato, permette anche la chiamata diretta.

Nota: Il presente manuale fa riferimento al Modulo Tastiera Sfera cablato stand alone oppure in accoppiata al Modulo Fonico Sfera (351100/351200/351300).

Se il Modulo Tastiera Sfera viene installato in abbinamento al Modulo Display (352500) fare riferimento al manuale del Display per la programmazione dei codici.



Attenzione: Il codice segreto dovrà essere composto da un minimo di 4 ad un massimo di 9 cifre.

Comando serratura

Dal software TiSferaDesign è possibile impostare il numero massimo di cifre da utilizzare per la composizione del codice (da min. 4 a max 9).

La modalità di inserimento dei codici per l'apertura della serratura varia in funzione della lunghezza del codice (se più breve o uguale al massimo impostato) e del tipo di installazione presente.

Nelle tabelle che seguono viene mostrata la corretta forma da utilizzare nei casi specifici.

Comando serratura con Modulo Tastiera 353000 stand-alone

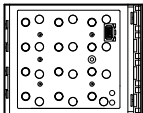
MODULO TASTIERA STAND-ALONE	SERRATURA	CODICE APERTURA BREVE	CODICE APERTURA MAX
	Serratura collegata al relè locale C/NO/NC del modulo tastiera	0= 12345 0=	0= 123456789

Comando serratura con Modulo Fonico Sfera 351100/351200/351300 e Modulo Tastiera 353000

L'abbinamento tra un Modulo fonico Sfera ed il Modulo tastiera consente la gestione di due serrature, la tabella che segue mostra come utilizzare i codici in maniera corretta.

MODULO FONICO + MODULO TASTIERA	SERRATURA	CODICE APERTURA BREVE	CODICE APERTURA MAX
	Serratura collegata al contatto S+ S- del modulo fonico	0= 12345 0=	0= 123456789
	Serratura collegata al relè locale C/NO/NC del modulo tastiera*	0= 0= 12345 0=	0= 0= 123456789

* Per utilizzare questa funzione assicurarsi che il modulo tastiera sia configurato con M=3 o M=23

Nota: Il tempo di chiusura del relè locale del Modulo tastiera è di 4" e non è modificabile.

Chiamata diretta con Modulo Fonico Sfera 351100/351200/351300 e Modulo tastiera 353000

L'abbinamento tra un Modulo fonico Sfera ed il Modulo tastiera permette la chiamata diretta ad un interno attraverso codice. **Digitare il codice chiamata da 1 a 4 cifre tra 0 e 3999.** La tabella che segue mostra come utilizzare i codici in maniera corretta.

MODULO FONICO + MODULO TASTIERA	CODICE DI CHIAMATA
	1234C

Per utilizzare questa funzione assicurarsi che il modulo tastiera sia configurato con M=20 o M=23

Configurazione da dispositivo

La programmazione può avvenire secondo due modalità:

- tramite il **software TiSferaDesign**
- tramite specifiche procedure da eseguire direttamente con la **tastiera**

Per effettuare la configurazione dei codici gestore è necessario rimuovere la mostrina e premere il pulsante di programmazione evidenziato nella legenda.

È possibile programmare tre differenti tipi di codice:

GESTORE Codice che permette l'accesso alla programmazione degli altri codici. Ha solo il diritto di programmazione e non di accesso.

PASSEPARTOUT Consente l'apertura della serratura a cui è associato il posto esterno. Non è vincolato a nessun appartamento. Ha solo il diritto di accesso e non di programmazione.

RESIDENTI Consente l'apertura della serratura a cui è associato il posto esterno. È vincolato ad un appartamento dell'impianto. Ha solo diritto di accesso e non di programmazione.

Codice gestore

Per motivi di sicurezza è previsto un codice "GESTORE" programmato direttamente dall'installatore, tramite il quale è possibile l'accesso alla programmazione degli altri codici (passepartout e residenti).

Per accedere alla modalità di programmazione è necessario assegnare un codice gestore al dispositivo; è possibile memorizzare fino a 20 codici gestore.

Il modulo tastiera segnalerà l'avvenuta accettazione o cancellazione del codice con segnali acustici e l'accensione del LED verde. L'introduzione di un codice non riconosciuto comporta l'interruzione della programmazione. Tale interruzione viene segnalata da un beep lungo e dall'accensione del LED rosso.

Nota : solo con Modulo fonico Sfera 351100/351200/351300 + relativi Moduli Pulsanti Sfera 352000/352100 oppure con il solo Modulo Tastiera Sfera.

Nuovo codice gestore

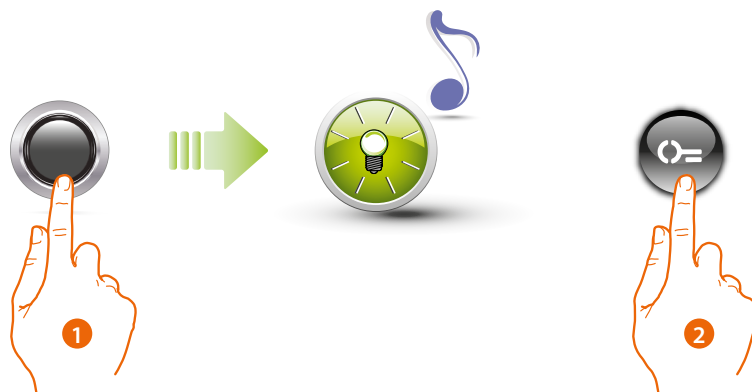

1. Tieni premuto il pulsante di programmazione fino al lampeggio del LED verde e tono di conferma.
2. Premi il tasto

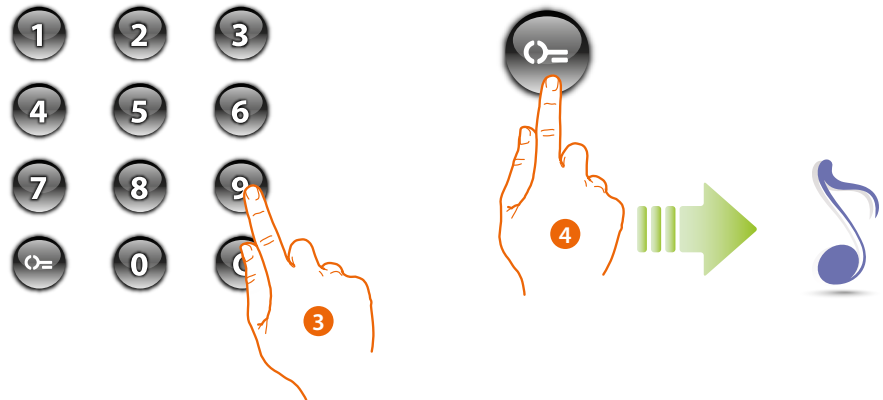

3. Digita il codice (da min. 4 a max 9 cifre).
4. Premi il tasto . Un beep breve conferma la programmazione del nuovo codice gestore.



 12345 

5. Ridigita il codice per confermare.



Codice esatto: LED verde acceso e beep corto.



Codice errato: LED rosso acceso e beep lungo.

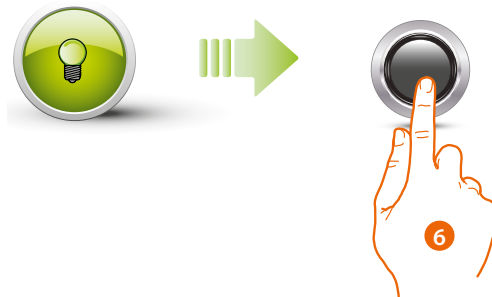

6. Se la procedura è andata a buon fine il LED verde rimane acceso per circa 1 secondo e poi ricomincia a lampeggiare.
Inserisci un altro codice o termina la procedura.
Premi brevemente il pulsante di programmazione o attendi 30 secondi per uscire dalla procedura.
Un beep breve e lo spegnimento dei LED indica la fine della sequenza di programmazione.
Il Modulo Tastiera Sfera è pronto per il normale funzionamento.



Durante la fase di programmazione devono essere rispettate alcune norme:

- la pressione dei tasti deve essere eseguita in modo consecutivo (massimo 2 secondi tra pressioni successive).
- la sequenza di programmazione deve iniziare entro 30 secondi dalla pressione del pulsante di programmazione e dev'essere svolta in un'unica fase.

Cancellazione codici gestore

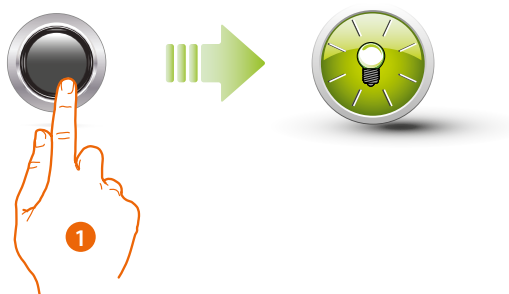

1. Premi e mantieni premuto il pulsante di programmazione; il LED verde lampeggia.

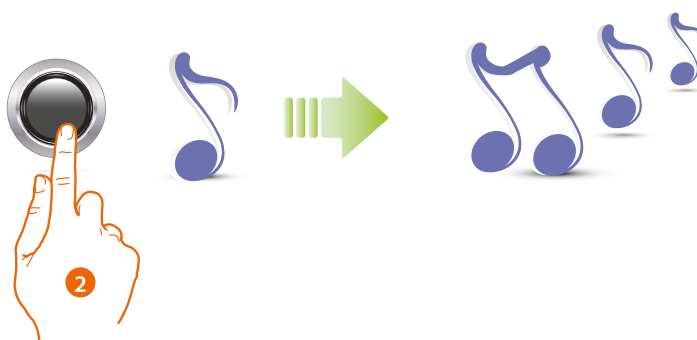

2. **Continua a tenere premuto il pulsante;** il dispositivo emette 1 beep al secondo e dopo 10 secondi un beep lungo.



Il LED rosso lampeggia e successivamente si spegne per indicare la cancellazione eseguita.

- ! La procedura cancellerà tutti i codici gestore memorizzati. Durante tutta la procedura tenere premuto il pulsante di programmazione. Per interrompere la procedura di cancellazione rilasciare il pulsante di programmazione. Per una cancellazione selettiva utilizzare il software TiSferaDesign.

Codice passepartout

Per accedere alla programmazione di un codice "Passepartout" è necessario essere in possesso di un codice gestore; è possibile memorizzare fino a 20 codici passepartout.

Il modulo tastiera segnalerà l'avvenuta accettazione o cancellazione del codice con segnali acustici e l'accensione del LED verde. L'introduzione di un codice non riconosciuto comporta l'interruzione della programmazione. Tale interruzione viene segnalata da un beep lungo e accensione LED rosso.

Nota : solo con Modulo fonico Sfera 351100/351200/351300 + relativi Moduli Pulsanti Sfera 352000/352100 oppure con il solo Modulo Tastiera Sfera.

Nuovo codice passepartout

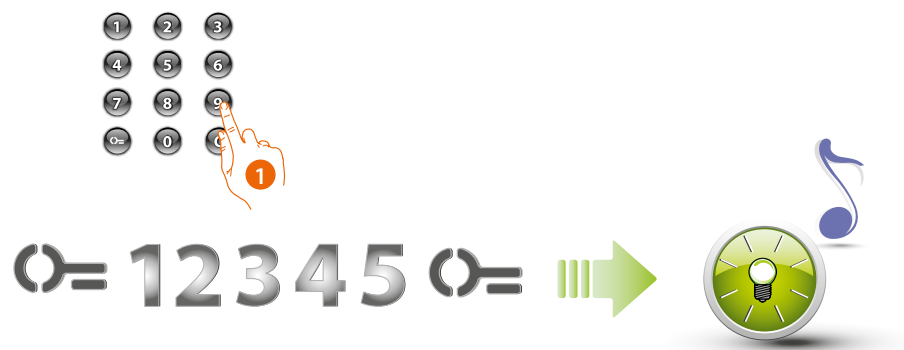

1. Inserisci il codice gestore.

Il dispositivo emette un beep e il LED verde lampeggia. La fase di programmazione è avviata.

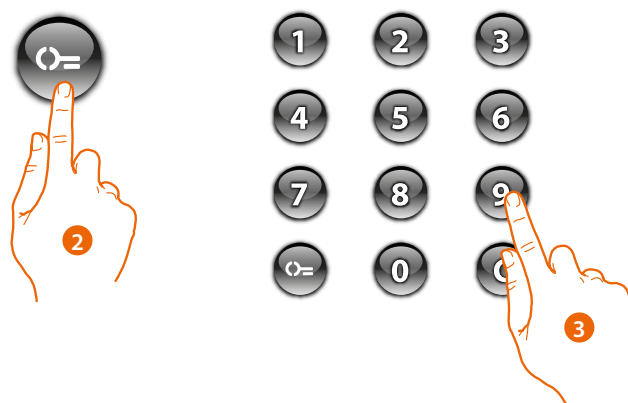

2. Premi il tasto ☰=

3. Digita il codice **passepartout** (da min. 4 a max 9 cifre).

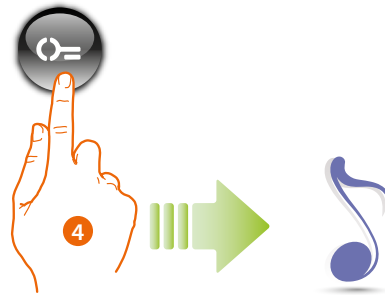

4. Premi il tasto .
Un beep breve conferma la programmazione del nuovo codice passepertout.



 1 2 3 4 5 

5. Ridigita il codice per confermare.



Codice esatto: LED verde acceso e beep corto.



Codice errato: LED rosso acceso e beep lungo.

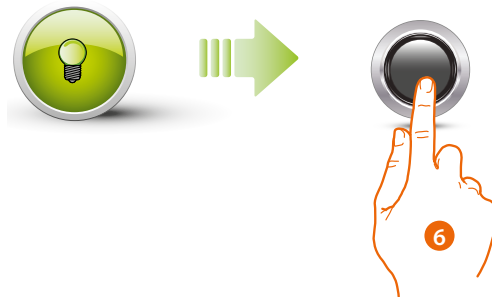

6. Se la procedura è andata a buon fine il LED verde rimane acceso per circa 1 secondo e poi ricomincia a lampeggiare.
Inserisci un altro codice o termina la procedura.
Premi brevemente il pulsante di programmazione o attendi 30 secondi per uscire dalla procedura.
Un beep breve e lo spegnimento dei LED indica la fine della sequenza di programmazione.
Il Modulo Tastiera Sfera è pronto per il normale funzionamento.

Durante la fase di programmazione devono essere rispettate alcune norme:



- la pressione dei tasti deve essere eseguita in modo consecutivo (massimo 2 secondi tra pressioni successive).
- la sequenza di programmazione deve iniziare entro 30 secondi dalla pressione del pulsante di programmazione e dev'essere svolta in un'unica fase.

Cancellazione codici passepartout



C= 1 2 3 4 5 C=

Tre volte

1. **Inserisci il codice gestore per tre volte di seguito.** Il dispositivo emette un beep lungo di conferma.



Il LED rosso lampeggia e successivamente si spegne per indicare la cancellazione eseguita.

- ! La procedura cancellerà tutti i codici Passepartout memorizzati.
Per una cancellazione selettiva utilizzare il software TiSferaDesign.

Sostituzione codice passepartout

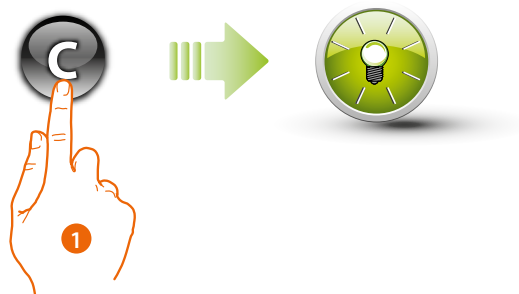

1. Premi il tasto **C** fino al lampeggio del LED verde.



2. Inserisci il codice passepartout.

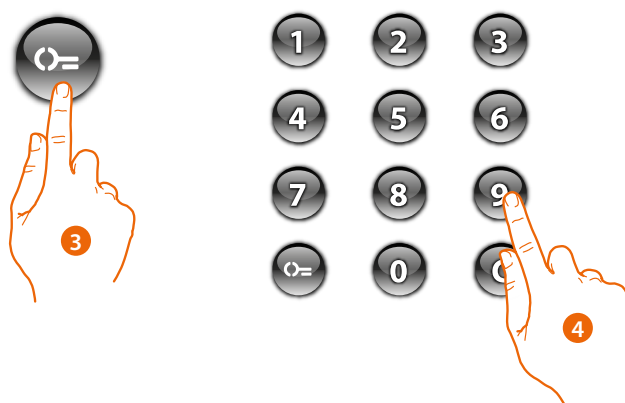

3. Premi il tasto
4. Digita il nuovo codice

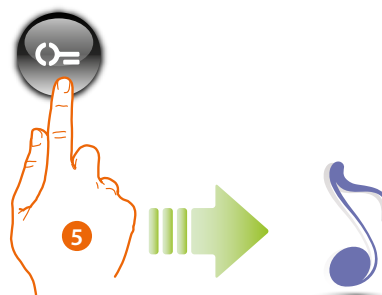

5. Premi il tasto .
Un beep breve conferma la programmazione del nuovo codice passpartout.



 1 2 3 4 5 

6. Ridigita il codice per confermare. Il dispositivo emette un beep lungo di conferma.

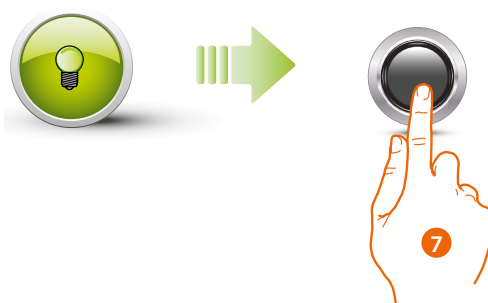

7. Se la procedura è andata a buon fine il LED verde rimane acceso per circa 1 secondo e poi si spegne.

-  Durante la fase di programmazione devono essere rispettate alcune norme:
- la pressione dei tasti deve essere eseguita in modo consecutivo (massimo 2 secondi tra pressioni successive).
 - la sequenza di programmazione deve iniziare entro 30 secondi dalla pressione del pulsante di programmazione e dev'essere svolta in un'unica fase.

Codice residente

Per accedere alla programmazione di un codice "RESIDENTE" è necessario essere in possesso di un codice gestore. È possibile memorizzare fino a 4000 codici, uno per appartamento.

Il modulo tastiera segnalerà l'avvenuta accettazione o cancellazione del codice con segnali acustici e l'accensione del LED verde. L'introduzione di un codice non riconosciuto comporta l'interruzione della programmazione. Tale interruzione viene segnalata da un beep lungo e accensione LED rosso.

Nota : solo con Modulo fonico Sfera 351100/351200/351300 + relativi Moduli Pulsanti Sfera 352000/352100.

Nuovo codice residente

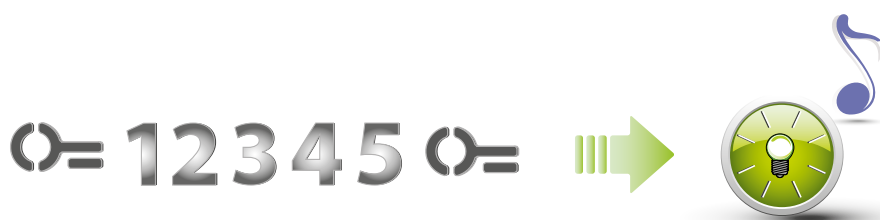

1. Inserisci il codice gestore.

Il dispositivo emette un beep e il LED verde lampeggia. La fase di programmazione è avviata.

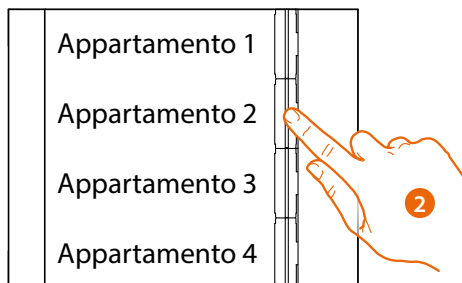

352041/42/43

2. Tramite il modulo pulsanti (352000 e 352100) seleziona l'appartamento a cui associare il codice residente.

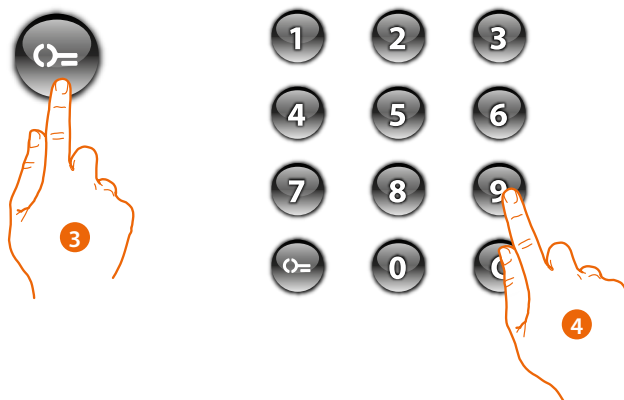

3. Premi il tasto

4. Digitare il codice **residente** (da min. 4 a max di 9 cifre).

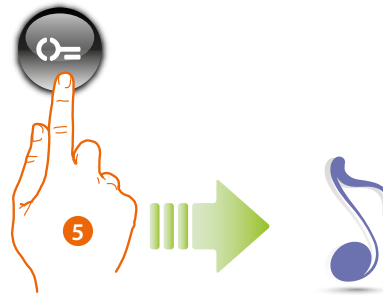

5. Premi il tasto .
Un beep breve conferma la programmazione del nuovo codice residente.



 1 2 3
4 5 6
7 8 9
0  

6. Ridigita il codice per confermare.



Codice esatto: LED verde acceso e beep corto.



Codice errato: LED rosso acceso e beep lungo.

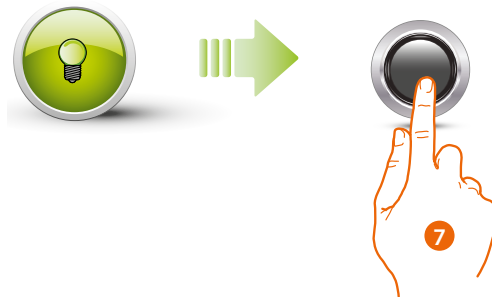

7. Se la procedura è andata a buon fine il LED verde rimane acceso per circa 1 secondo e poi ricomincia a lampeggiare.
Premi brevemente il pulsante di programmazione o attendi 30 secondi per uscire dalla procedura.

Un beep breve e lo spegnimento dei LED indica la fine della sequenza di programmazione. Il Modulo Tastiera Sfera è pronto per il normale funzionamento.

Durante la fase di programmazione devono essere rispettate alcune norme:



- la pressione dei tasti deve essere eseguita in modo consecutivo (massimo 2 secondi tra pressioni successive).
- la sequenza di programmazione deve iniziare entro 30 secondi dalla pressione del pulsante di programmazione e dev'essere svolta in un'unica fase.

Cancellazione codice residente

Nota : solo con Modulo fonico Sfera 351100/351200/351300 + relativi Moduli Pulsanti Sfera 352000/352100.



- 1. Inserisci il codice gestore.**
Il dispositivo emette un beep e il LED verde lampeggia. La fase di programmazione è avviata.

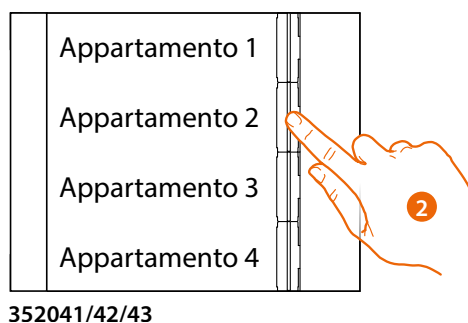

- 2. Tramite il modulo pulsanti (352000 e 352100) seleziona l'appartamento relativo al codice residente che vuoi cancellare.**

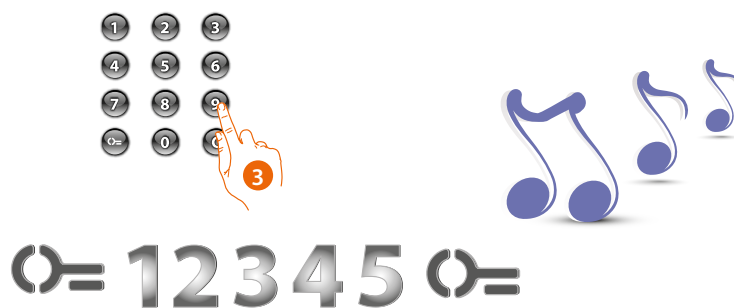

- 3. Ridigita il codice gestore per confermare. Il dispositivo emette un beep lungo di conferma.**



Il LED rosso lampeggia e successivamente si spegne per indicare la cancellazione eseguita.

Sostituzione codice residente

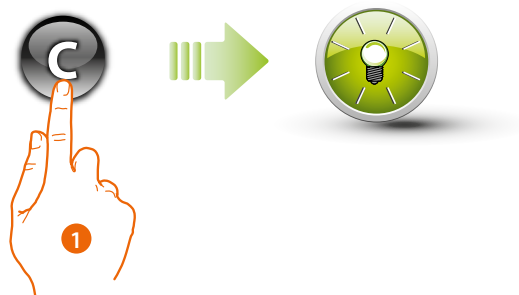

1. Premi il tasto **C** fino al lampeggio del LED verde.



2. Inserisci il codice residente.

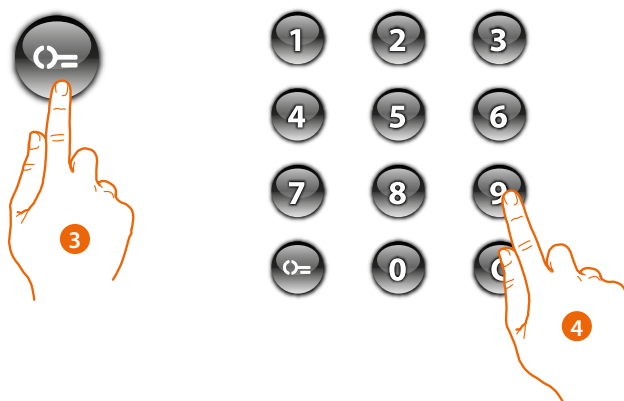

3. Premi il tasto **🔑**
4. Digita il nuovo codice

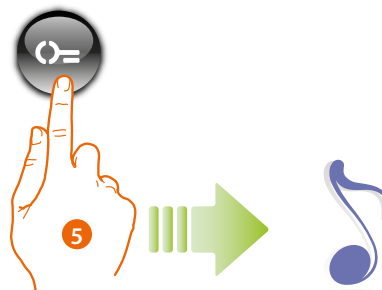

5. Premi il tasto .
Un beep breve conferma la programmazione del nuovo codice residente.



 1 2 3
4 5 6
7 8 9
 0 

6. Ridigita il codice per confermare. Il dispositivo emette un beep lungo di conferma.

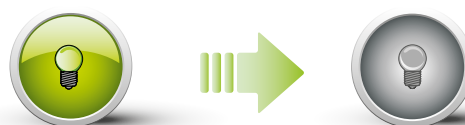

Se la procedura è andata a buon fine il LED verde rimane acceso per circa 1 secondo e poi si spegne.



Durante la fase di programmazione devono essere rispettate alcune norme
La pressione dei tasti deve essere eseguita in modo consecutivo (massimo 2 secondi tra pressioni successive).
La sequenza di programmazione deve iniziare entro 30 secondi dalla pressione del pulsante di programmazione e dev'essere svolta in un'unica fase.

Reset

Nel caso si avesse la necessità di cancellare tutti i codici precedentemente memorizzati è possibile resettare il Modulo Tastiera Sfera; in questo caso esso tornerà ad avere le impostazioni di default.

! **Attenzione: toglì alimentazione (BUS).**

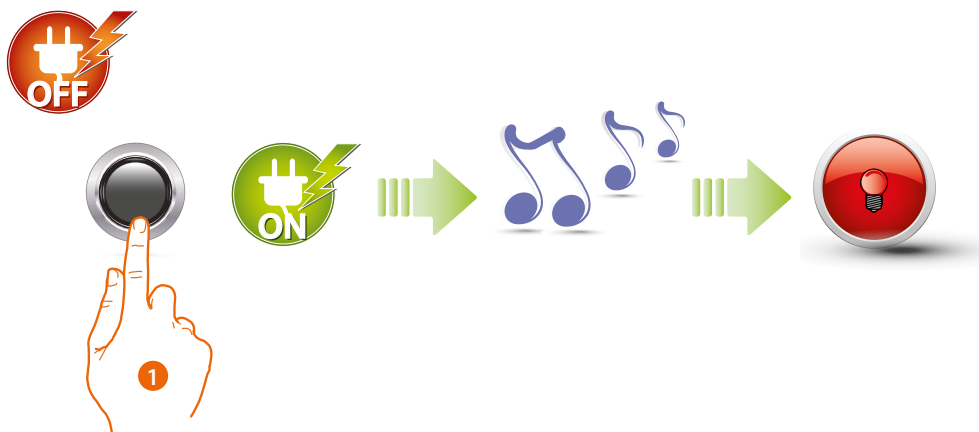

1. Tieni premuto il pulsante di programmazione e ripristina l'alimentazione continuando a tenere premuto il pulsante fino a sentire un beep prolungato. Il LED rosso si accende fisso per 4 secondi e poi si spegne.

! In posti esterni con modulo tastiera e modulo fonico, dopo il reset attendere almeno 1 minuto prima di riprendere la programmazione.

Configurazione da software

Collegamento al PC

Per trasferire la configurazione effettuata con il software TiSferaDesign o l'aggiornamento del firmware, collegare Modulo Tastiera Sfera al PC utilizzando un cavo USB-miniUSB.

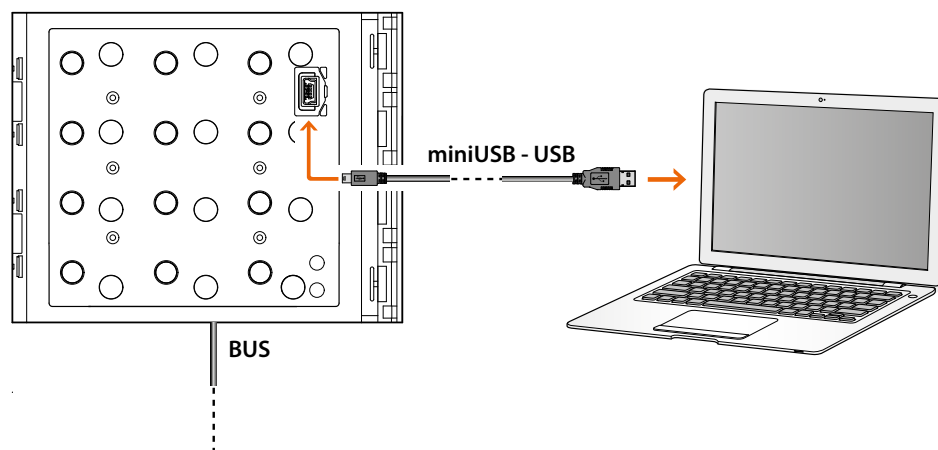

Per l'aggiornamento del firmware è necessario alimentare il dispositivo.

Modulo Tastiera Sfera connesso tramite cavo USB viene riconosciuto dal PC come porta virtuale (VIRTUAL COM).

BTicino SpA
Viale Borri, 231
21100 Varese
www.bticino.com
