



Βαθμίδα πληκτρολογίου Sfera

Εγχειρίδιο χρήσης και εγκατάστασης

bticino



Περιεχόμενα		
	Γενικές πληροφορίες	4
	Προειδοποιήσεις και συμβουλές	5
	Κανονιστικές προειδοποιήσεις	5
	Εμπρόσθια όψη	6
	Οπίσθια όψη	7
	Εγκατάσταση	8
	Συναρμολόγηση	8
	Αποσυναρμολόγηση	10
	Χρήση της συσκευής	12
	Εντολή κλειδαριάς	12
	Έλεγχος κλειδαριάς με Βαθμίδα πληκτρολογίου 353000 stand-alone	12
	Έλεγχος κλειδαριάς με τη Μονάδα Ηχείων Sfera 354400/351200/351300 και τη Μονάδα Πληκτρολογίου 353000	12
	Απευθείας κλήση με τη Βαθμίδα Ηχείων 354400/351200/351300 Sfera και τη Βαθμίδα Πληκτρολογίου 353000	13
	Διαμόρφωση συσκευής	14
	Κωδικός διαχειριστή	14
	Νέος κώδικας διαχειριστή	14
	Ακύρωση κωδικών διαχειριστή	17
	Κωδικός passepartout	18
	Νέος κώδικας passepartout	18
	Ακύρωση κωδικών passepartout	21
	Αντικατάσταση κωδικού passepartout	22
	Κωδικός κατοίκου	24
	Νέος κωδικός κατοίκου	24
	Ακύρωση κώδικα κατοίκου	27
	Αντικατάσταση του κωδικού κατοίκου	29
	Reset	31
	Προηγμένη διαμόρφωση	32
	Σύνδεση στο PC	32

Γενικές πληροφορίες

Η Βαθμίδα πληκτρολογίου Sfera πρέπει να χρησιμοποιείται μόνο σε ψηφιακά συστήματα με δύο καλώδια BTicino.

Αισθητικά τελειώματα που μπορούν να συνδυαστούν με τη μονάδα πληκτρολογίου BTicino Sfera:



Πληκτρολόγιο 353005



Πληκτρολόγιο 353001/02/03



Πληκτρολόγιο 353011

Προειδοποιήσεις και συμβουλές

Πριν προχωρήσετε με την εγκατάσταση, είναι σημαντικό να διαβάσετε προσεκτικά το παρόν εγχειρίδιο.

Η εγγύηση εκπίπτει αυτόματα από αμέλεια, κακή χρήση, αλλοίωση από μη εξουσιοδοτημένο προσωπικό.

Κανονιστικές προειδοποιήσεις



Διαβάστε προσεκτικά τις οδηγίες πριν από τη χρήση και φυλάξτε τις για μελλοντική αναφορά σας



Μην αγγίζετε τη συσκευή με βρεγμένα χέρια
Απαγόρευση της χρήσης των υγρών καθαριστικών ή σπρέι
Μη φράζετε τις οπές εξαερισμού
Απαγόρευση των τροποποιήσεων των συσκευών
Απαγορεύεται να αφαιρέσετε τα προστατευτικά τμήματα από τις συσκευές
Απαγόρευση της εγκατάστασης των μονάδων κοντά σε υγρά και σκόνες
Απαγόρευση της εγκατάστασης των μονάδων κοντά σε πηγές θερμότητας
Απαγόρευση της εγκατάστασης κοντά σε επιβλαβή αέρια, μεταλλική σκόνη ή τα παρόμοια υλικά
Απαγόρευση σύνδεση μεταξύ των μονάδων σε μη κατάλληλες επιφάνειες





Κίνδυνων πτώσης των συσκευών λόγω δυναμικής υποχώρησης της επιφάνειας στην οποία έχουν εγκατασταθεί ή λόγω ακατάλληλης εγκατάστασης
Διακοπή ρεύματος πριν από οποιαδήποτε παρέμβαση στο σύστημα

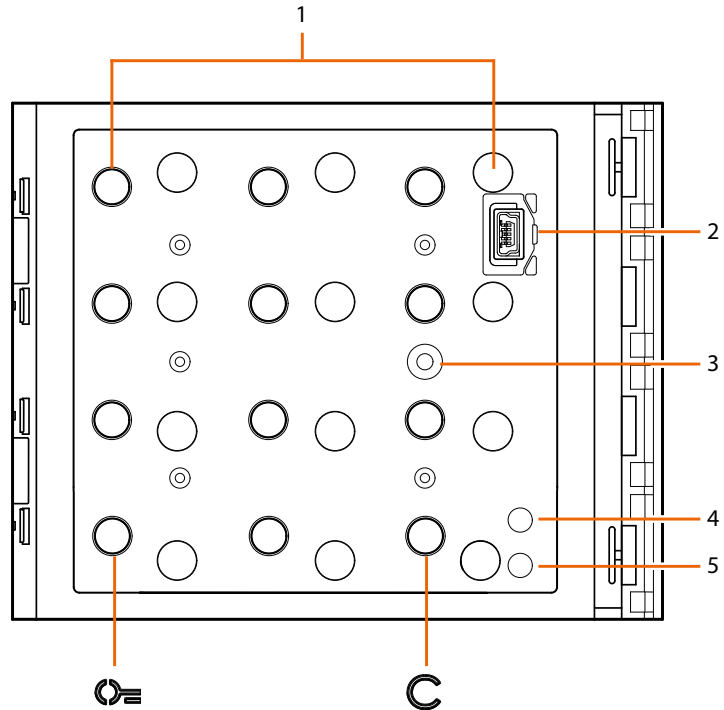

Προσοχή: η εγκατάσταση, διαμόρφωση, λειτουργία και συντήρηση πρέπει να εκτελείται αποκλειστικά από εξειδικευμένο προσωπικό.
Βεβαιωθείτε ότι η επιτοίχια εγκατάσταση έχει γίνει σωστά
Πραγματοποιήστε την τοποθέτηση των καλωδίων με συμμόρφωση στους κανονισμούς
Συνδέστε τα καλώδια τροφοδοσίας, κατά τις υποδείξεις
Για τυχόν επεκτάσεις εγκαταστάσεων χρησιμοποιείστε μόνο τα αντικείμενα που περιλαμβάνονται στις τεχνικές προδιαγραφές

Εμπρόσθια όψη



1. Αριθμητικό πληκτρολόγιο + LED φωτισμού πλήκτρων.
Πλήκτρο  επιλογής κωδικού ανοίγματος κλειδαριάς
Πλήκτρο  για αντικατάσταση των κωδικών.
2. Συνδέτης Mini USB για τον προγραμματισμό.
3. Πλήκτρο προγραμματισμού.
4. LED κόκκινο ενεργοποιημένο: άρνηση πρόσβασης ή σφάλμα προγραμματισμού.
5. LED πράσινο ενεργοποιημένο: επιτρεπόμενη πρόσβαση ή επιτυχημένος προγραμματισμός.

Βαθμίδα ηλεκτρολογίου Sfera

Εγχειρίδιο χρήσης και εγκατάστασης

Οπίσθια όψη

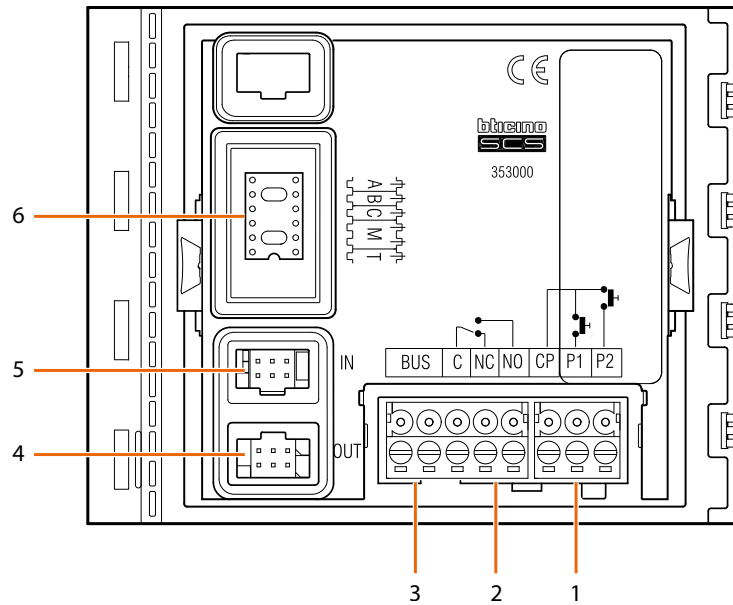

1. Σύνδεση ηλεκτρολογίου κλειδαριάς (CP-P1) και tamper (CP-P2 – μελλοντικής εφαρμογής).
2. Επαφές τοπικού ηλεκτρονόμου.
3. Σύνδεση στο BUS.
4. Συνδέτης για την σύνδεση στις επόμενες βαθμίδες.
5. Συνδέτης για την σύνδεση στις προηγούμενες βαθμίδες.
6. Έδρα διαμορφωτών.

Εγκατάσταση

Συναρμολόγηση



Προσοχή: η εγκατάσταση, διαμόρφωση, λειτουργία και συντήρηση πρέπει να εκτελείται αποκλειστικά από εξειδικευμένο προσωπικό.

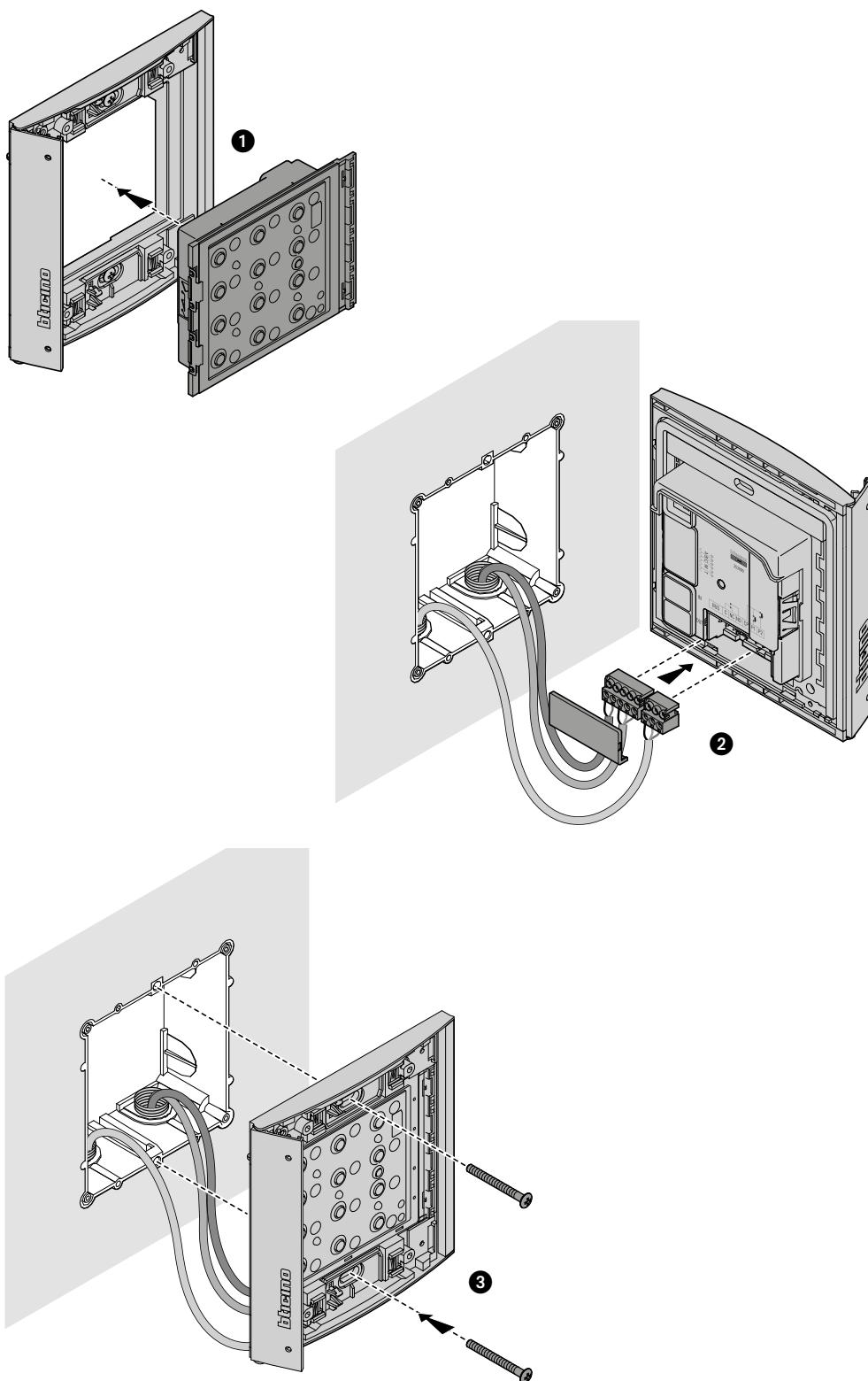

Βαθμίδα πληκτρολογίου Sfera

Εγχειρίδιο χρήσης και εγκατάστασης

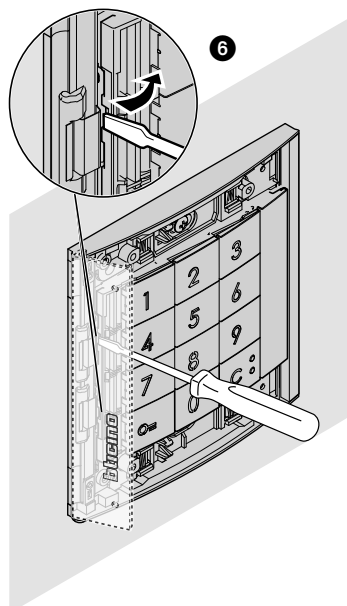
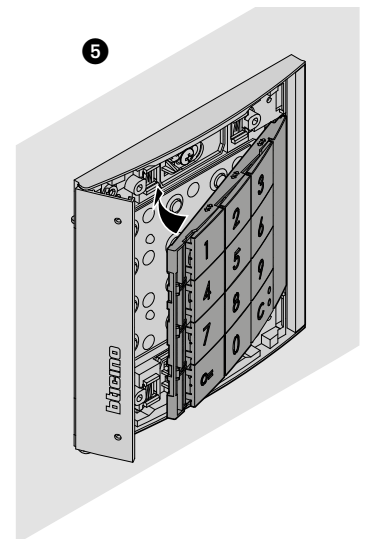
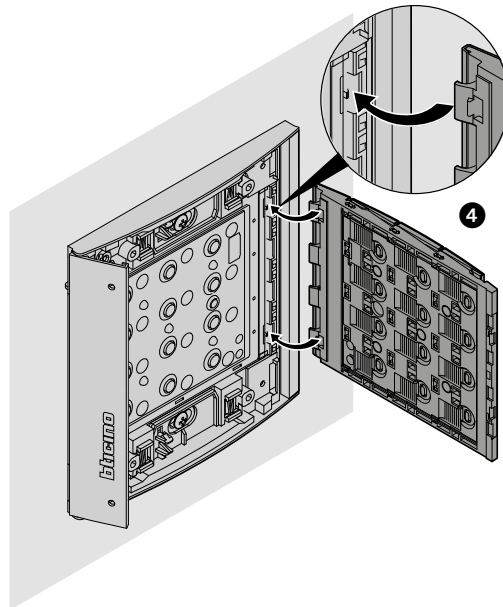

Βαθμίδα πληκτρολογίου Sfera

Εγχειρίδιο χρήσης και εγκατάστασης

bticino

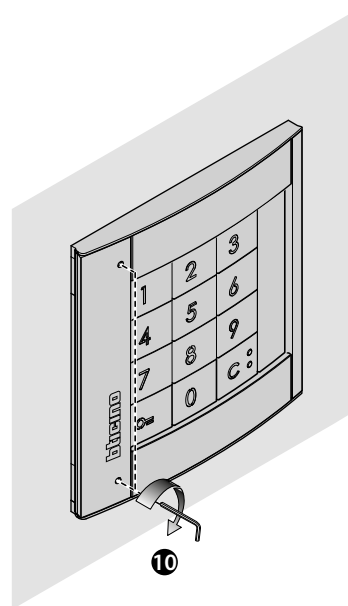
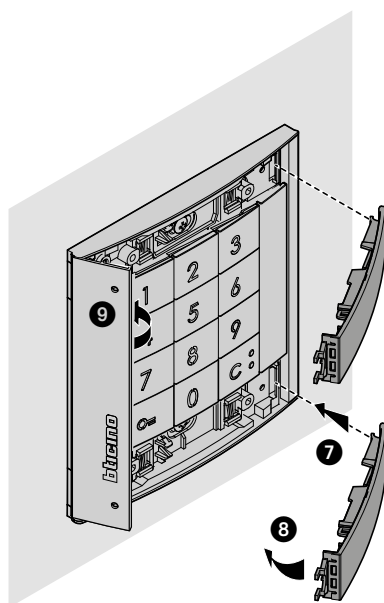

Αποσυναρμολόγηση

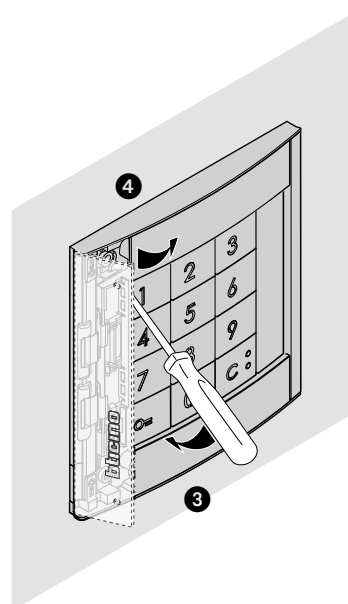
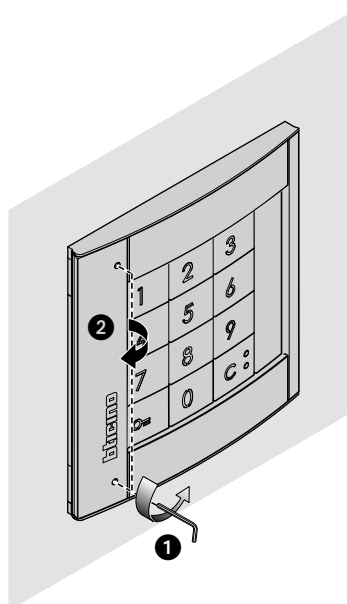

Βαθμίδα πληκτρολογίου Sfera

Εγχειρίδιο χρήσης και εγκατάστασης

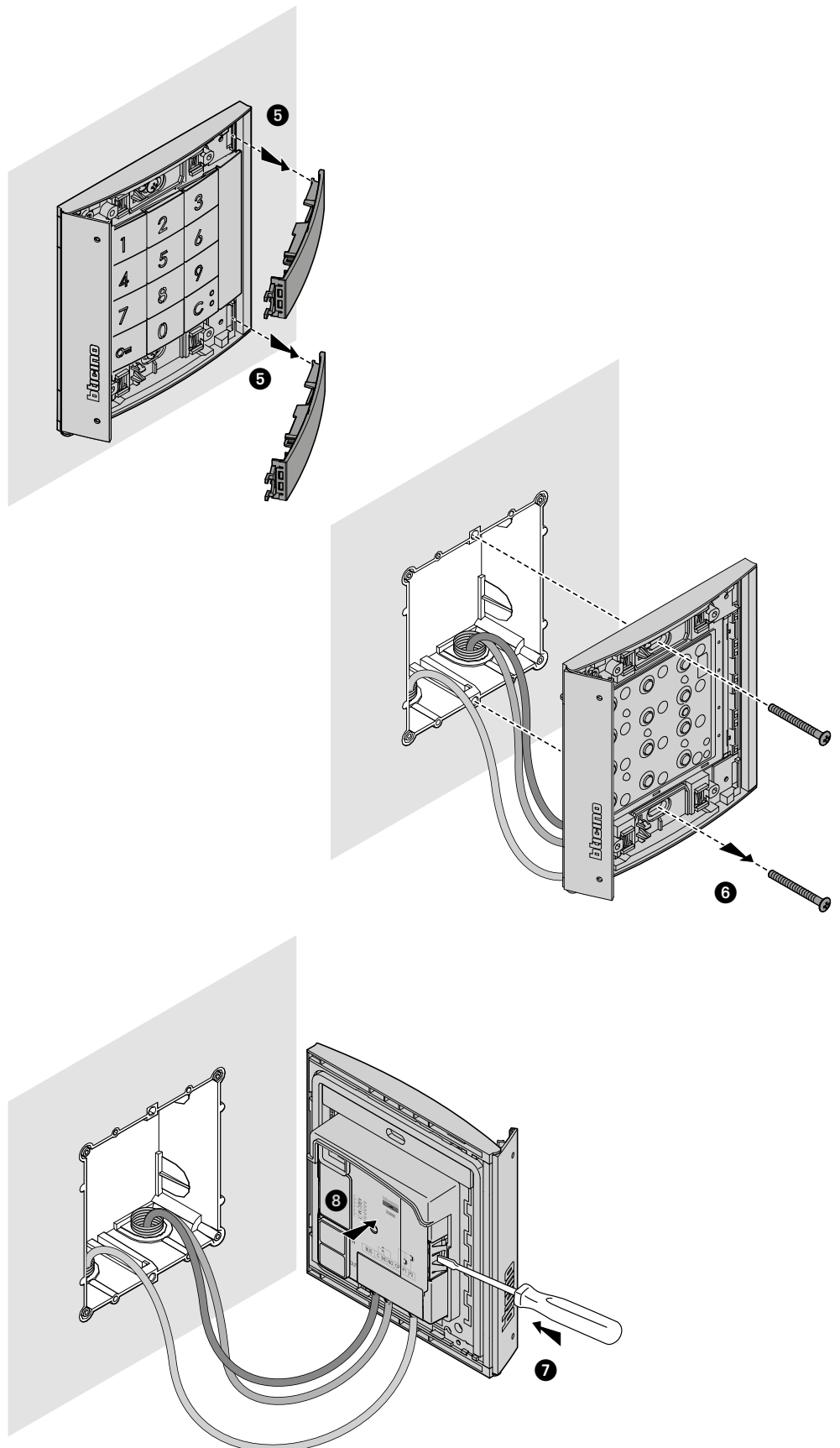

Χρήση της συσκευής

Η μονάδα πληκτρολογίου BTicino Sfera επιτρέπει στους ιδιοκτήτες να ξεκλειδώσουν την κλειδαριά, μέσω της αναγνώρισης των αποθηκευμένων κωδικών αριθμών που είχαν αποθηκευτεί προηγουμένως.

Η συσκευή αποτελείται από ένα πάνελ πλήκτρων με οπίσθιο φωτισμό των 12 κομβίων και φωτεινούς δείκτες για τον έλεγχο της σωστής εισαγωγής του κώδικα.

Εάν συνδυαστεί με τη φωνητική βαθμίδα 351100/351200/351300 και είναι κατάλληλα διαμορφωμένη, επιτρέπει επίσης άμεση κλήση

Σημείωση: αυτό το εγχειρίδιο αναφέρεται στην ενσύρματη μονάδα πληκτρολογίου Sfera μόνο ή σε συνδυασμό με τη Μονάδα Ηχείων Sfera (351100/351200/351300).

Εάν η Βαθμίδα πληκτρολογίου Sfera είναι εγκατεστημένη μαζί με τη Βαθμίδα Οθόνης (352500), ανατρέξτε στο εγχειρίδιο εμφάνισης για τον προγραμματισμό των κωδικών.



Προσοχή: ο μυστικός κώδικας πρέπει να αποτελείται από τουλάχιστον 4 έως 9 χαρακτήρες κατ' ανώτατο όριο.

Εντολή κλειδαριάς

Από το λογισμικό TiSferaDesign είναι δυνατό να ορίσετε τον μέγιστο αριθμό ψηφίων που θα χρησιμοποιηθούν για τη σύνθεση του κώδικα (από το ελάχιστο 4 έως το μέγιστο 9).

Ο τρόπος εισαγωγής των κωδικών για το άνοιγμα της κλειδαριάς ποικίλλει ανάλογα με το μήκος του κωδικού (αν είναι μικρότερος ή ίσος με τον μέγιστο ρυθμιζόμενο) και του τύπου εγκατάστασης.

Οι παρακάτω πίνακες δείχνουν την κατάλληλη μορφή προς χρήση σε συγκεκριμένες περιπτώσεις.

Έλεγχος κλειδαριάς με Βαθμίδα πληκτρολογίου 353000 stand-alone

ΒΑΘΜΙΔΑ ΠΛΗΚΤΡΟΛΟΓΙΟΥ STAND-ALONE	ΚΛΕΙΔΑΡΙΑ	ΣΥΝΤΟΜΟΣ ΚΩΔΙΚΟΣ ΑΝΟΙΓΜΑΤΟΣ	ΜΕΓ. ΚΩΔΙΚΟΣ ΑΝΟΙΓΜΑΤΟΣ
	Κλειδαριά συνδεδεμένη με τον τοπικό ρελέ C/NO/NC της βαθμίδας πληκτρολογίου	0= 12345 0=	0= 123456789

Έλεγχος κλειδαριάς με τη Μονάδα Ηχείων Sfera 354400/351200/351300 και τη Μονάδα Πληκτρολογίου 353000

Ο συνδυασμός Φωνητικής βαθμίδας Sfera και της μονάδας πληκτρολογίου επιτρέπει τη διαχείριση δύο κλειδαριών, ο παρακάτω πίνακας δείχνει τον τρόπο χρήσης των κωδικών σωστά.

ΦΩΝΗΤΙΚΗ ΒΑΘΜΙΔΑ + ΒΑΘΜΙΔΑ ΠΛΗΚΤΡΟΛΟΓΙΟΥ	ΚΛΕΙΔΑΡΙΑ	ΣΥΝΤΟΜΟΣ ΚΩΔΙΚΟΣ ΑΝΟΙΓΜΑΤΟΣ	ΜΕΓ. ΚΩΔΙΚΟΣ ΑΝΟΙΓΜΑΤΟΣ
	Κλειδαριά συνδεδεμένη με την επαφή S + S- της φωνητικής βαθμίδας	0= 12345 0=	0= 123456789
	Κλειδαριά συνδεδεμένη με τον τοπικό ρελέ C/NO/NC της βαθμίδας πληκτρολογίου*	0= 0= 12345 0=	0= 0= 123456789

* Για να χρησιμοποιήσετε αυτή τη λειτουργία βεβαιωθείτε ότι η βαθμίδα πληκτρολογίου είναι διαμορφωμένο με M=3 ή M=23

Σημείωση : ο χρόνος κλεισίματος του τοπικού ρελέ της Βαθμίδας πληκτρολογίου είναι 4 "και δεν είναι επεξεργάσιμο.

Βαθμίδα πληκτρολογίου Sfera

Εγχειρίδιο χρήσης και εγκατάστασης

Απευθείας κλήση με τη Βαθμίδα Ηχείων 354400/351200/351300 Sfera και τη Βαθμίδα Πληκτρολογίου 353000

Ο συνδυασμός της Φωνητικής βαθμίδας Sfera και της Μονάδας πληκτρολογίου επιτρέπει την απευθείας κλήση σε μια προέκταση μέσω κώδικα. **Εισαγάγετε τον κωδικό κλήσης από 1 έως 4 ψηφία μεταξύ 0 και 3999.** Ο παρακάτω πίνακας δείχνει τον τρόπο χρήσης των κωδικών σωστά.

ΦΩΝΗΤΙΚΗ ΒΑΘΜΙΔΑ + ΒΑΘΜΙΔΑ
ΠΛΗΚΤΡΟΛΟΓΙΟΥ

ΚΩΔΙΚΟΣ ΚΛΗΣΗΣ

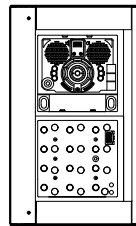

1234C

Για να χρησιμοποιήσετε αυτή τη λειτουργία βεβαιωθείτε ότι η βαθμίδα πληκτρολογίου είναι διαμορφωμένο με M=20 ή M=23

Διαμόρφωση συσκευής

Ο προγραμματισμός μπορεί να γίνει με δύο τρόπους:

- μέσω του **λογισμικού TiSferaDesign**

- μέσω συγκεκριμένων διαδικασιών που πρέπει να εκτελούνται απευθείας με το **πληκτρολόγιο**

Για να διαμορφώσετε τους κωδικούς διαχειριστή, είναι απαραίτητο να αφαιρέσετε το καπάκι και να πατήσετε το κουμπί προγραμματισμού που επισημαίνεται στα περιεχόμενα.

Μπορούν να προγραμματιστούν τρεις διαφορετικοί τύποι κωδικών:

ΔΙΑΧΕΙΡΙΣΤΗ Κωδικός που επιτρέπει την πρόσβαση στον προγραμματισμό των άλλων κωδικών. Έχει μόνο το δικαίωμα να προγραμματίζει και όχι πρόσβασης.

PASSEPARTOUT Επιτρέπει το άνοιγμα της κλειδαριάς στην οποία συνδέεται η εξωτερική Βαθμίδα. Δεν συνδέεται με κανένα διαμέρισμα. Έχει μόνο δικαίωμα πρόσβασης και όχι προγραμματισμού.

ΚΑΤΟΙΚΟΙ Επιτρέπει το άνοιγμα της κλειδαριάς στην οποία συνδέεται η εξωτερική μονάδα. Είναι συνδεδεμένο με ένα διαμέρισμα του συστήματος. Έχει μόνο δικαίωμα πρόσβασης και όχι προγραμματισμού.

Κωδικός διαχειριστή

Για λόγους ασφαλείας, ένας προγραμματισμός κώδικα "ΔΙΑΧΕΙΡΙΣΤΗΣ" προγραμματίζεται απευθείας από τον τεχνικό εγκατάστασης, μέσω του οποίου είναι δυνατή η πρόσβαση στον προγραμματισμό των άλλων κωδικών (passpartout και κατοίκων).

Για να έχετε πρόσβαση στη λειτουργία προγραμματισμού, είναι απαραίτητο να αντιστοιχίσετε έναν κωδικό διαχείρισης στη συσκευή. Μπορούν να αποθηκευτούν μέχρι 20 κωδικοί διαχειριστή.

Η μονάδα ηλεκτρολογίου θα σηματοδοτήσει την επιτυχή αποδοχή ή ακύρωση του κωδικού με ακουστικά σήματα και την έναυση του πράσινου LED. Η εισαγωγή ενός μη αναγνωρισμένου κώδικα προκαλεί τη διακοπή του προγραμματισμού. Αυτή η διακοπή σηματοδοτείται από ένα μεγάλο ηχητικό σήμα και την έναυση του κόκκινου LED.

Σημείωση : μόνο με τη μονάδα ηχείων 354400/351200/351300 + σχετικές Βαθμίδες των Πλήκτρων 352000/352100 ή μόνο με τη βαθμίδα Ηλεκτρολογίου Sfera.

Νέος κώδικας διαχειριστή



1. Κρατήστε πατημένο το πλήκτρο προγραμματισμού μέχρι να αναβοσβήσει η πράσινη λυχνία LED και ο τόνος επιβεβαίωσης.
2. Πατήστε το πλήκτρο

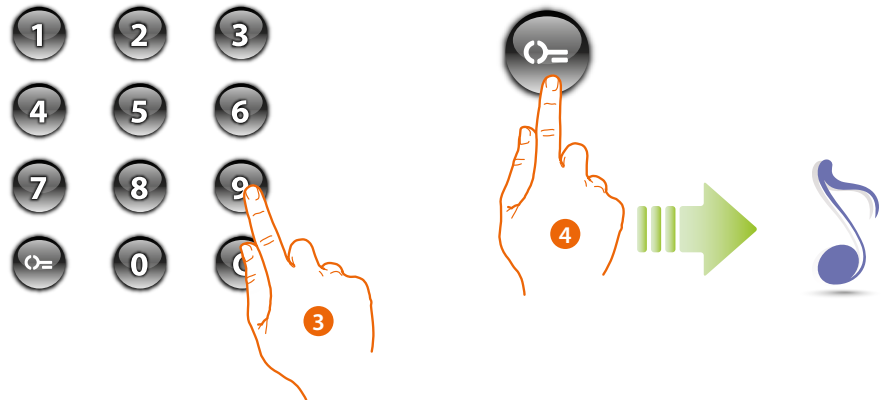

3. Καταχωρίστε τον κωδικό (από το ελάχιστο 4 έως το μέγιστο 9 ψηφία).
4. Πατήστε το πλήκτρο Ένα σύντομο μπιπ επιβεβαιώνει τον προγραμματισμό του νέου κωδικού διαχειριστή.



12345

5. Επαναφέρετε ξανά τον κωδικό για επιβεβαίωση.



Ακριβής κωδικός: Ενεργοποίηση πράσινης λυχνίας LED και σύντομος ήχος.



Λάθος κωδικός: Η κόκκινη ενδεικτική λυχνία LED ανάβει και ακούγεται η παρατεταμένη ηχητική ένδειξη.

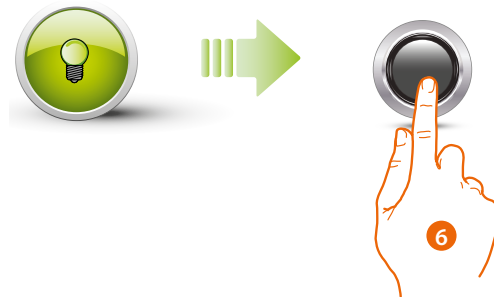

6. Εάν η διαδικασία ήταν επιτυχής, η πράσινη λυχνία LED παραμένει αναμμένη για περίπου 1 δευτερόλεπτο και στη συνέχεια αρχίζει να αναβοσβήνει ξανά. Καταχωρίστε έναν άλλο κωδικό ή τερματίστε τη διαδικασία.

Πατήστε σύντομα το κουμπί προγραμματισμού ή περιμένετε 30 δευτερόλεπτα για έξοδο από τη διαδικασία.

Ένα σύντομο ηχητικό σήμα και οι λυχνίες LED σβήνουν δείχνει το τέλος της ακολουθίας προγραμματισμού.

Η βαθμίδα Πληκτρολογίου Sfera είναι έτοιμη για κανονική λειτουργία.

Κατά τη φάση προγραμματισμού πρέπει να τηρούνται ορισμένοι κανόνες:



- τα πλήκτρα πρέπει να πατηθούν διαδοχικά (μέχρι 2 δευτερόλεπτα μεταξύ των διαδοχικών πιέσεων).

- Η ακολουθία προγραμματισμού πρέπει να ξεκινήσει μέσα σε 30 δευτερόλεπτα από το πάτημα του πλήκτρου προγραμματισμού και πρέπει να πραγματοποιηθεί σε μία μόνο φάση.

Ακύρωση κωδικών διαχειριστή

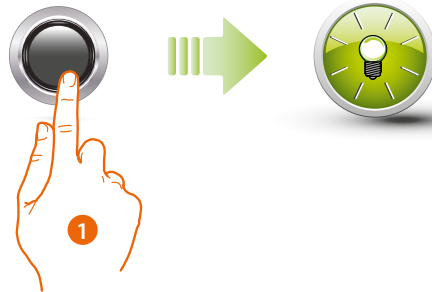

1. Πατήστε και κρατήστε πατημένο το κουμπί προγραμματισμού. Η πράσινη λυχνία LED αναβοσβήνει.

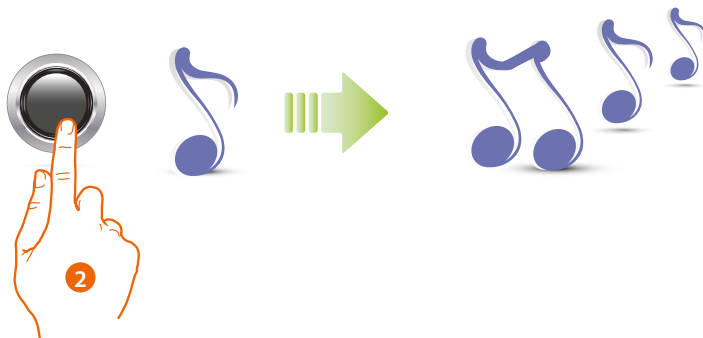

2. **Κρατήστε πατημένο το κουμπί.** Η συσκευή εκπέμπει 1 ήχο ανά δευτερόλεπτο και μετά από 10 δευτερόλεπτα ένα παρατεταμένο ηχητικό σήμα.



Η κόκκινη λυχνία LED αναβοσβήνει και έπειτα σβήνει για να υποδείξει ότι η ακύρωση έχει πραγματοποιηθεί.

- ! Η διαδικασία θα διαγράψει όλους τους αποθηκευμένους κωδικούς διαχειριστή. Κατά τη διάρκεια ολόκληρης της διαδικασίας, κρατήστε πατημένο το πλήκτρο προγραμματισμού. Για να διακόψετε τη διαδικασία ακύρωσης, αφήστε το κουμπί προγραμματισμού. Για επιλεκτική ακύρωση χρησιμοποιήστε το λογισμικό TiSferaDesign.

Κωδικός passepartout

Για να αποκτήσετε πρόσβαση στον προγραμματισμό ενός κώδικα "Passepartout", είναι απαραίτητο να έχετε έναν κωδικό διαχειριστή. Μπορούν να αποθηκευτούν έως και 20 κωδικοί passepartout.

Η μονάδα ηλεκτρολογίου θα σηματοδοτήσει την επιτυχή αποδοχή ή ακύρωση του κωδικού με ακουστικά σήματα και την έναυση του πράσινου LED. Η εισαγωγή ενός μη αναγνωρισμένου κώδικα προκαλεί τη διακοπή του προγραμματισμού. Αυτή η διακοπή σηματοδοτείται από ένα μακρύ ηχητικό σήμα και το κόκκινο LED φωτισμού.

Σημείωση: μόνο με τη μονάδα ηχείων 354400/351200/351300 + σχετικές Βαθμίδες των Πλήκτρων 352000/352100 ή μόνο με τη βαθμίδα Ηλεκτρολογίου Sfera.

Νέος κωδικός passepartout

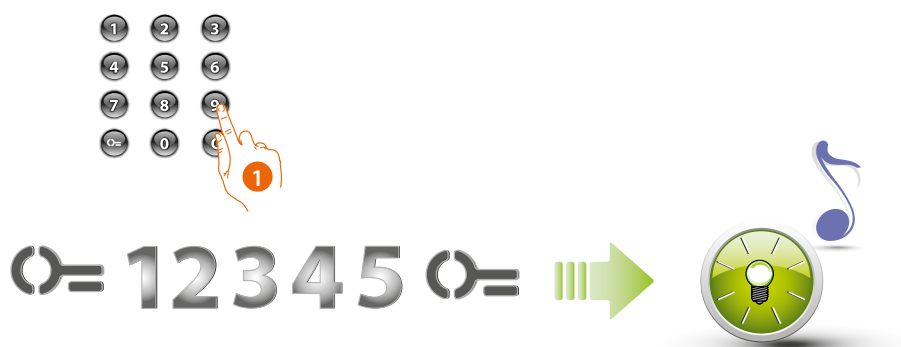

1. Εισαγάγετε τον κωδικό διαχειριστή.

Η συσκευή εκπέμπει ήχο και η πράσινη λυχνία LED αναβοσβήνει. Η φάση προγραμματισμού έχει ξεκινήσει.

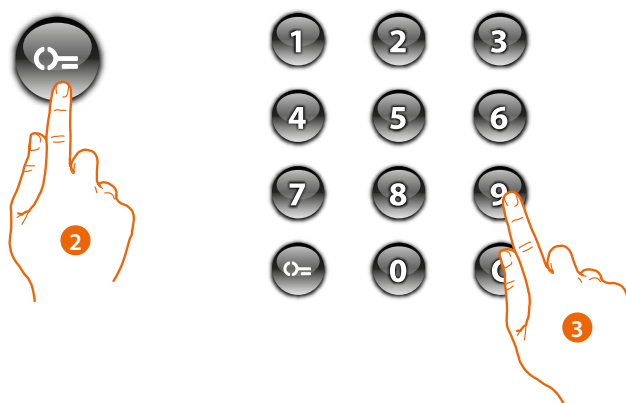

2. Πατήστε το πλήκτρο 9=

3. Εισαγάγετε τον κωδικό passepartout (από το ελάχιστο 4 έως το μέγιστο 9 ψηφία).

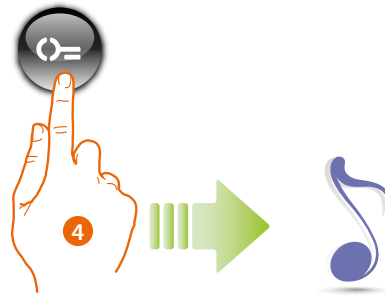

4. Πατήστε το πλήκτρο .
Ένας σύντομος ήχος επιβεβαιώνει τον προγραμματισμό του νέου κώδικα passepartout.



 1 2 3 4 5 

5. Επαναφέρετε ξανά τον κωδικό για επιβεβαίωση.



Ακριβής κωδικός: Ενεργοποίηση πράσινης λυχνίας LED και σύντομος ήχος.



Λάθος κωδικός: Η κόκκινη ενδεικτική λυχνία LED ανάβει και ακούγεται η παρατεταμένη ηχητική ένδειξη.

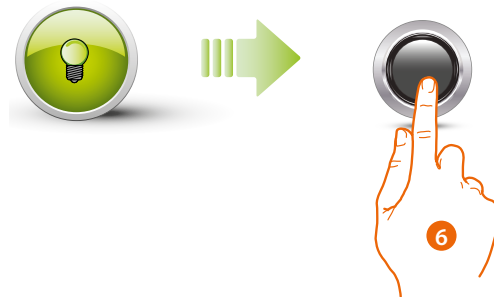

6. Εάν η διαδικασία ήταν επιτυχής, η πράσινη λυχνία LED παραμένει αναμμένη για περίπου 1 δευτερόλεπτο και στη συνέχεια αρχίζει να αναβοσβήνει ξανά. Καταχωρίστε έναν άλλο κωδικό ή τερματίστε τη διαδικασία.

Πατήστε σύντομα το κουμπί προγραμματισμού ή περιμένετε 30 δευτερόλεπτα για έξοδο από τη διαδικασία.

Ένα σύντομο ηχητικό σήμα και οι λυχνίες LED σβήνουν δείχνει το τέλος της ακολουθίας προγραμματισμού.

Η βαθμίδα Ηλεκτρολογίου Sfera είναι έτοιμη για κανονική λειτουργία.

Κατά τη φάση προγραμματισμού πρέπει να τηρούνται ορισμένοι κανόνες:

- τα πλήκτρα πρέπει να πατηθούν διαδοχικά (μέχρι 2 δευτερόλεπτα μεταξύ των διαδοχικών πιέσεων).



- Η ακολουθία προγραμματισμού πρέπει να ξεκινήσει μέσα σε 30 δευτερόλεπτα από το πάτημα του πλήκτρου προγραμματισμού και πρέπει να πραγματοποιηθεί σε μία μόνο φάση.

Ακύρωση κωδικών passepartout

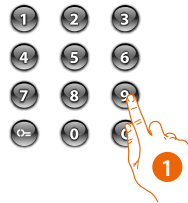

0= 1 2 3 4 5 0=

Τρεις φορές

1. Εισαγάγετε τον κωδικό διαχειριστή τρεις φορές στη σειρά. Η συσκευή εκπέμπει ένα μεγάλο ηχητικό σήμα επιβεβαίωσης.



Η κόκκινη λυχνία LED αναβοσβήνει και έπειτα σβήνει για να υποδείξει ότι η ακύρωση έχει πραγματοποιηθεί.



Η διαδικασία θα διαγράψει όλους τους αποθηκευμένους κωδικούς Passepartout. Για επιλεκτική ακύρωση χρησιμοποιήστε το λογισμικό TiSferaDesign.

Αντικατάσταση κωδικού passepartout

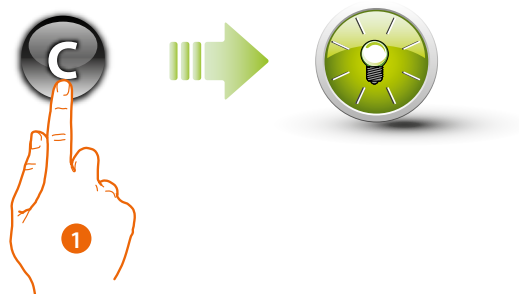

1. Πατήστε το πλήκτρο **C** μέχρι να ανάψει η πράσινη λυχνία LED



2. Εισαγάγετε τον κωδικό passepartout.

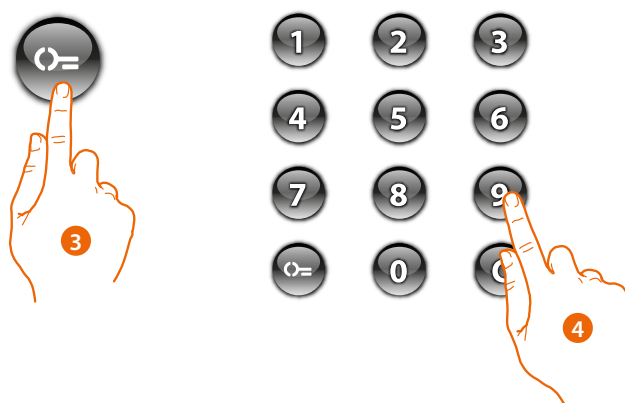

3. Πατήστε το πλήκτρο **☞**
4. Εισαγάγετε τον νέο κωδικό

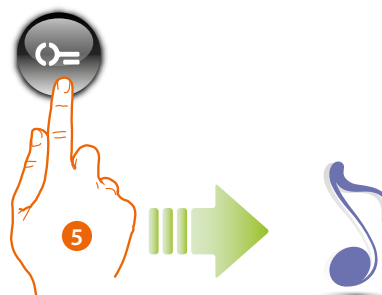

5. Πατήστε το πλήκτρο .
Ένας σύντομος ήχος επιβεβαιώνει τον προγραμματισμό του νέου κώδικα passpartout.



6. Επαναφέρετε ξανά τον κωδικό για επιβεβαίωση. Η συσκευή εκπέμπει ένα παρατεταμένο ηχητικό σήμα επιβεβαίωσης.

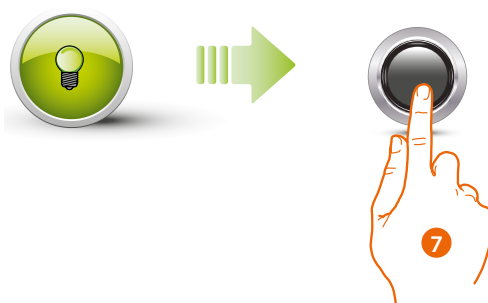

7. Αν η διαδικασία ήταν επιτυχής, η πράσινη λυχνία LED παραμένει αναμμένη για περίπου 1 δευτερόλεπτο και μετά σβήνει.

Κατά τη φάση προγραμματισμού πρέπει να τηρούνται ορισμένοι κανόνες:

- τα πλήκτρα πρέπει να πατηθούν διαδοχικά (μέχρι 2 δευτερόλεπτα μεταξύ των διαδοχικών πιέσεων).
- Η ακολουθία προγραμματισμού πρέπει να ξεκινήσει μέσα σε 30 δευτερόλεπτα από το πάτημα του πλήκτρου προγραμματισμού και πρέπει να πραγματοποιηθεί σε μία μόνο φάση.

Κωδικός κατοίκου

Για να έχετε πρόσβαση στον προγραμματισμό ενός κωδικού "ΚΑΤΟΙΚΟΥ", είναι απαραίτητο να έχετε έναν κωδικό διαχειριστή. Μπορούν να αποθηκευτούν έως και 4000 κωδικοί, ένας ανά διαμέρισμα.

Η μονάδα ηλεκτρολογίου θα σηματοδοτήσει την επιτυχή αποδοχή ή ακύρωση του κωδικού με ακουστικά σήματα και την έναυση του πράσινου LED. Η εισαγωγή ενός μη αναγνωρισμένου κώδικα προκαλεί τη διακοπή του προγραμματισμού. Αυτή η διακοπή σηματοδοτείται από ένα μακρύ ηχητικό σήμα και το κόκκινο LED φωτισμού.

Σημείωση: μόνο με τη μονάδα ηχείων 354400/351200/351300 + σχετικές Βαθμίδες πλήκτρων Sfera 352000/352100.

Νέος κωδικός κατοίκου

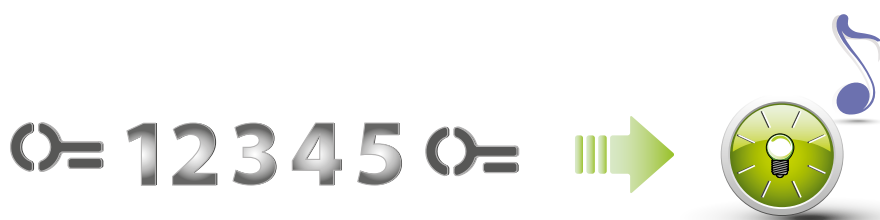

1. Εισαγάγετε τον κωδικό διαχειριστή..

Η συσκευή εκπέμπει ήχο και η πράσινη λυχνία LED αναβοσβήνει. Η φάση προγραμματισμού έχει ξεκινήσει.

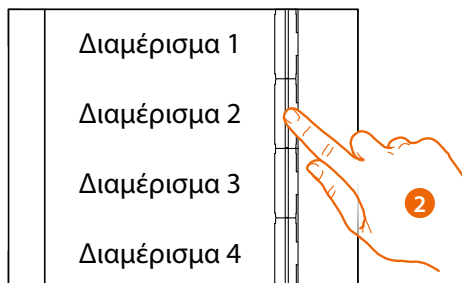

352041/42/43

2. Χρησιμοποιώντας τη λειτουργική Βαθμίδα ηλεκτρολογίου (352000 και 352100) επιλέξτε το διαμέρισμα στο οποίο θα συσχετιστεί ο κωδικός κατοικίας.

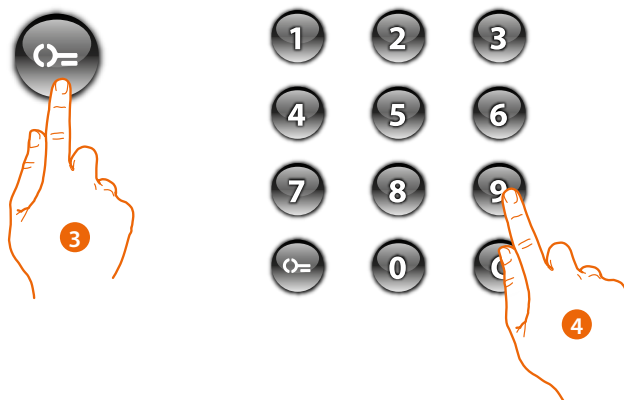

3. Πατήστε το πλήκτρο

4. Καταχωρίστε τον κωδικό κατοικίας (από το ελάχιστο 4 έως το μέγιστο των 9 ψηφίων).

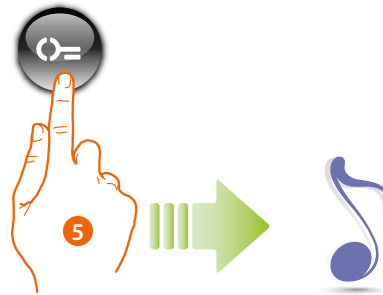

5. Πατήστε το πλήκτρο .
Ένας σύντομος ήχος επιβεβαιώνει τον προγραμματισμό του νέου κωδικού κατοίκου.



 1 2 3
4 5 6
7 8 9
0 * #

6. Επαναφέρετε ξανά τον κωδικό για επιβεβαίωση.



Ακριβής κωδικός: Ενεργοποίηση πράσινης λυχνίας LED και σύντομος ήχος.



Λάθος κωδικός: Η κόκκινη ενδεικτική λυχνία LED ανάβει και ακούγεται η παρατεταμένη ηχητική ένδειξη.

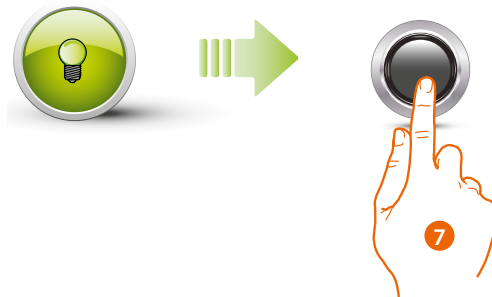

7. Εάν η διαδικασία ήταν επιτυχής, η πράσινη λυχνία LED παραμένει αναμμένη για περίπου 1 δευτερόλεπτο και στη συνέχεια αρχίζει να αναβοσβήνει ξανά.

Πατήστε σύντομα το κουμπί προγραμματισμού ή περιμένετε 30 δευτερόλεπτα για έξοδο από τη διαδικασία.

Ένα σύντομο ηχητικό σήμα και οι λυχνίες LED σβήνουν δείχνει το τέλος της ακολουθίας προγραμματισμού.

Η βαθμίδα Πληκτρολογίου Sfera είναι έτοιμη για κανονική λειτουργία.

Κατά τη φάση προγραμματισμού πρέπει να τηρούνται ορισμένοι κανόνες:



- τα πλήκτρα πρέπει να πατηθούν διαδοχικά (μέχρι 2 δευτερόλεπτα μεταξύ των διαδοχικών πιέσεων).

- Η ακολουθία προγραμματισμού πρέπει να ξεκινήσει μέσα σε 30 δευτερόλεπτα από το πάτημα του πλήκτρου προγραμματισμού και πρέπει να πραγματοποιηθεί σε μία μόνο φάση.

Ακύρωση κώδικα κατοίκου

Σημείωση: μόνο με τη μονάδα ηχείων 354400/351200/351300 + σχετικές Βαθμίδες πλήκτρων Sfera 352000/352100.



1. Εισαγάγετε τον κωδικό διαχειριστή.

Η συσκευή εκπέμπει ήχο και η πράσινη λυχνία LED αναβοσβήνει. Η φάση προγραμματισμού έχει ξεκινήσει.



2. Χρησιμοποιώντας τη Βαθμίδα πληκτρολογίου (352000 και 352100) επιλέξτε το διαμέρισμα που σχετίζεται με τον κωδικό κατοικίας που θέλετε να διαγράψετε.

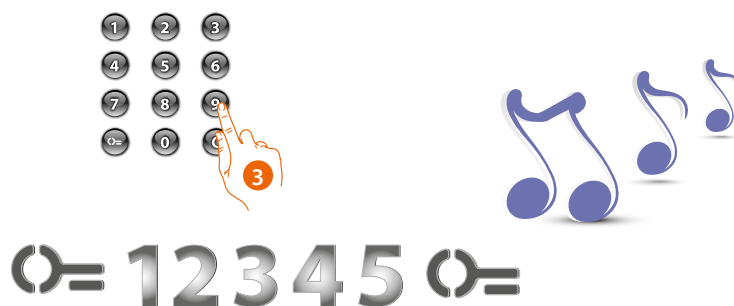

3. Επαναφέρετε ξανά τον κωδικό μεταφορέα για επιβεβαίωση. Η συσκευή εκπέμπει ένα παρατεταμένο ηχητικό σήμα επιβεβαίωσης.



Η κόκκινη λυχνία LED αναβοσβήνει και έπειτα σβήνει για να υποδείξει ότι η ακύρωση έχει πραγματοποιηθεί.

Αντικατάσταση του κωδικού κατοίκου

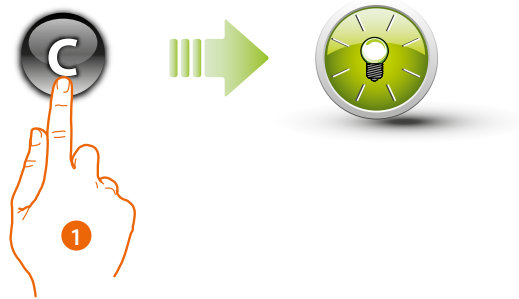

1. Πατήστε το πλήκτρο **C** μέχρι να ανάψει η πράσινη λυχνία LED.



2. Πληκτρολογήστε τον κωδικό κάτοικου.

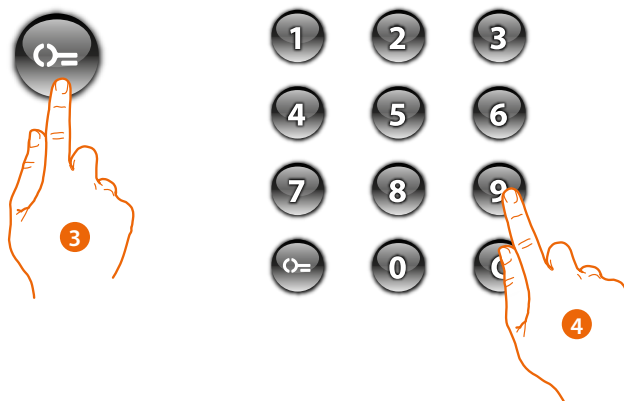

3. Πατήστε το πλήκτρο **=**
4. Εισαγάγετε τον νέο κωδικό

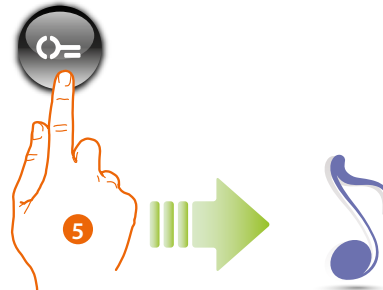

5. Πατήστε το πλήκτρο .
Ένας σύντομος ήχος επιβεβαιώνει τον προγραμματισμό του νέου κωδικού κατοίκου.



1 2 3
4 5 6
7 8 9
 0

6. Επαναφέρετε ξανά τον κωδικό για επιβεβαίωση. Η συσκευή εκπέμπει ένα παρατεταμένο ηχητικό σήμα επιβεβαίωσης.



Αν η διαδικασία ήταν επιτυχής, η πράσινη λυχνία LED παραμένει αναμμένη για περίπου 1 δευτερόλεπτο και μετά σβήνει.



Κατά τη φάση προγραμματισμού πρέπει να τηρούνται ορισμένοι κανόνες:

Τα πλήκτρα πρέπει να πατηθούν διαδοχικά (μέχρι 2 δευτερόλεπτα μεταξύ των διαδοχικών πιέσεων).

Η ακολουθία προγραμματισμού πρέπει να ξεκινήσει μέσα σε 30 δευτερόλεπτα από το πάτημα του πλήκτρου προγραμματισμού και πρέπει να πραγματοποιηθεί σε μία μόνο φάση.

Reset

Εάν πρέπει να διαγράψετε όλους τους κωδικούς που έχετε αποθηκεύσει προηγουμένως, μπορείτε να επαναφέρετε τη Βαθμίδα Πληκτρολογίου σφαιρας. Σε αυτή την περίπτωση θα επιστρέψει στις προεπιλεγμένες ρυθμίσεις.

! Προειδοποίηση: Αφαιρέστε την τροφοδοσία (BUS).

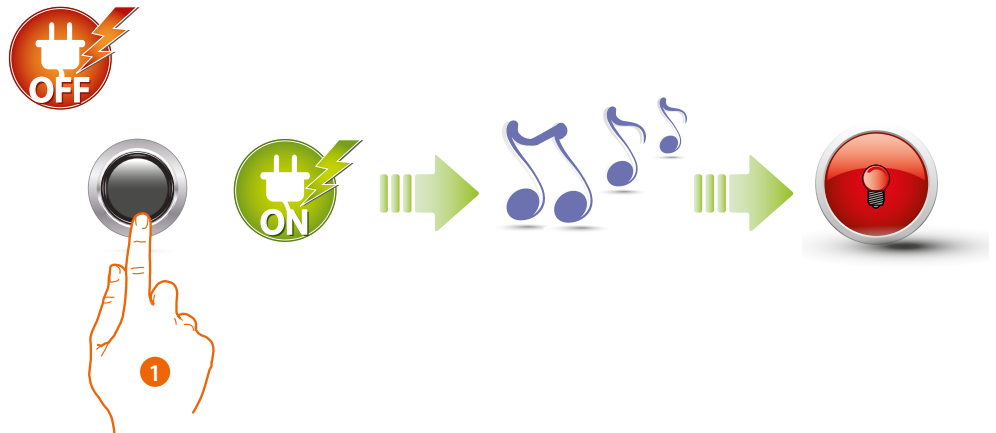

1. Κρατήστε το κουμπί προγραμματισμού και επαναφέρετε την τροφοδοσία συνεχίζοντας να κρατάτε πατημένο το κουμπί μέχρι να ακούσετε ένα παρατεταμένο ηχητικό σήμα. Η κόκκινη λυχνία LED ανάβει σταθερά για 4 δευτερόλεπτα και μετά σβήνει.

! Σε εξωτερικές μονάδες με βαθμίδα πληκτρολογίου και φωνητική βαθμίδα, μετά την επαναφορά, περιμένετε τουλάχιστον 1 λεπτό πριν από την επαναφορά του προγραμματισμού.

Προηγμένη διαμόρφωση

Σύνδεση στο PC

Για την μεταφορά της διαμόρφωσης που πραγματοποιήσατε με το λογισμικό TiSferaDesign ή την ενημέρωση του firmware, συνδέσατε την Βαθμίδα Προβολής Σφαίρα στο PC χρησιμοποιώντας ένα καλώδιο USB-miniUSB.

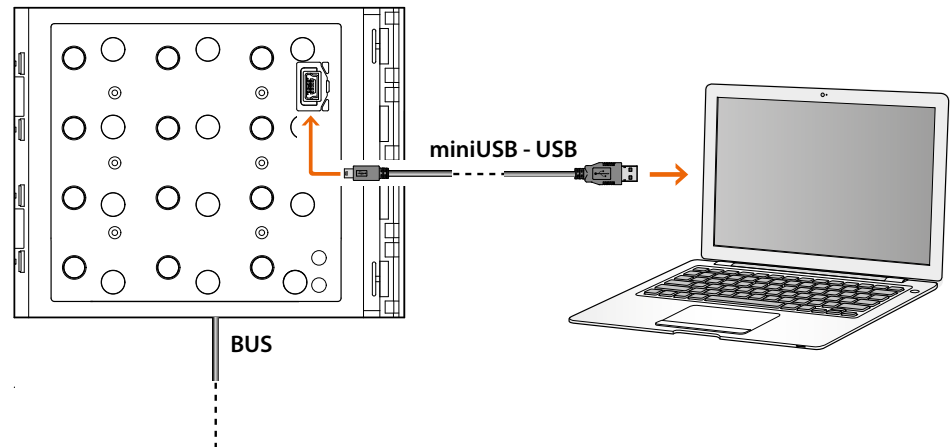

Για την ενημέρωση του firmware είναι αναγκαία η τροφοδοσία του συστήματος.

Η βαθμίδα Ηλεκτρολογίου Σφαίρα συνδεδεμένη διαμέσου του USB αναγνωρίζεται από το PC σαν εικονική θύρα (VIRTUAL COM).

Βαθμίδα ηλεκτρολογίου Sfera

Εγχειρίδιο χρήσης και εγκατάστασης
