



# Classe100 X16E

Manuale uso ed installazione

**bticino**



### Indice

<b>Guida rapida</b>	<b>4</b>
Rispondi ad una chiamata	4
Effettua un autoaccensione e ciclamento telecamere	6
Chiama un altro locale o appartamento (Intercom)	8
<b>Informazioni generali</b>	<b>10</b>
Avvertenze e consigli	10
Avvertenze e diritti del consumatore	11
Vista frontale	12
Tasti funzione e LED di stato	12
Vista posteriore	14
<b>Installazione</b>	<b>15</b>
Dati dimensionali e altezze installative consigliate	15
Installazione a parete	15
Installazione su basi da tavolo 344692 (opzionale)	17
Configurazione	19
Programmazione tasti Programmabili	20
<b>Utilizzo da dispositivo</b>	<b>27</b>
Funzioni	27
Rispondi ad una chiamata	27
Chiama un altro locale o appartamento (intercom)	29
Autoaccensione diretta Pe o telecamere	31
Telecamere NETATMO	33
Apertura serratura	36
Cercapersone	37
Servizi	38
Teleloop (solo art. 344682)	38
Stato porta	39
Studio professionale	40
Serratura sicura	41
Regolazioni e Impostazioni dispositivo	42
Utilizzo del joystick	42
Regolazioni e Impostazioni Wi-Fi	43
Impostazioni	54
<b>Utilizzo da remoto</b>	<b>57</b>
Associazione Classe100 X16E con app Home+Security	57

## Guida rapida

### Rispondi ad una chiamata

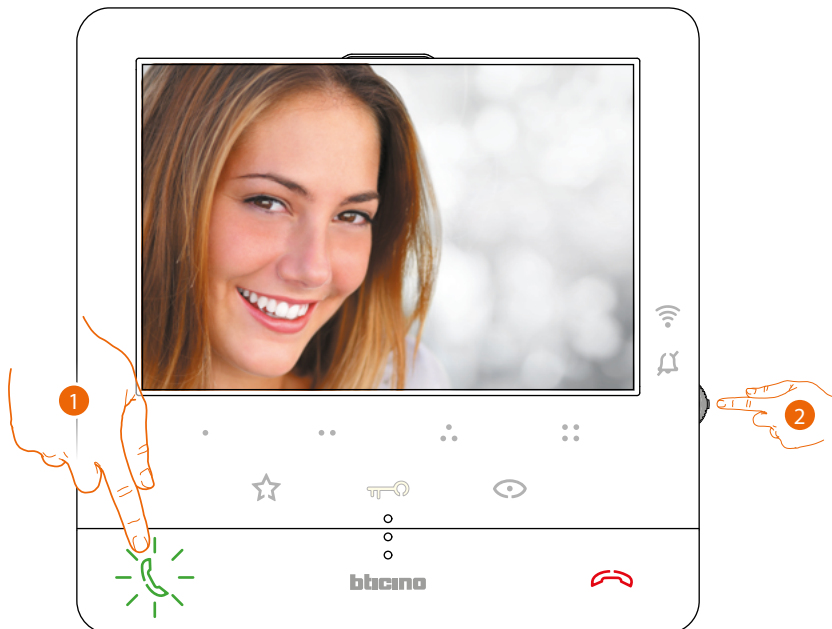

1. Tocca per rispondere alla chiamata.
2. Durante la chiamata, se necessario, premi il joystick per far comparire le icone di regolazione dei parametri audio/video.



3. Agisci sul joystick verso l'alto/basso per selezionare il tipo di parametro di cui vuoi modificare il valore (vedi tabella seguente) fra:
  - Volume fonica (Parametro regolabile solo con fonica attiva);
  - Luminosità immagine;
  - Contrasto immagine;
  - Colore immagine.



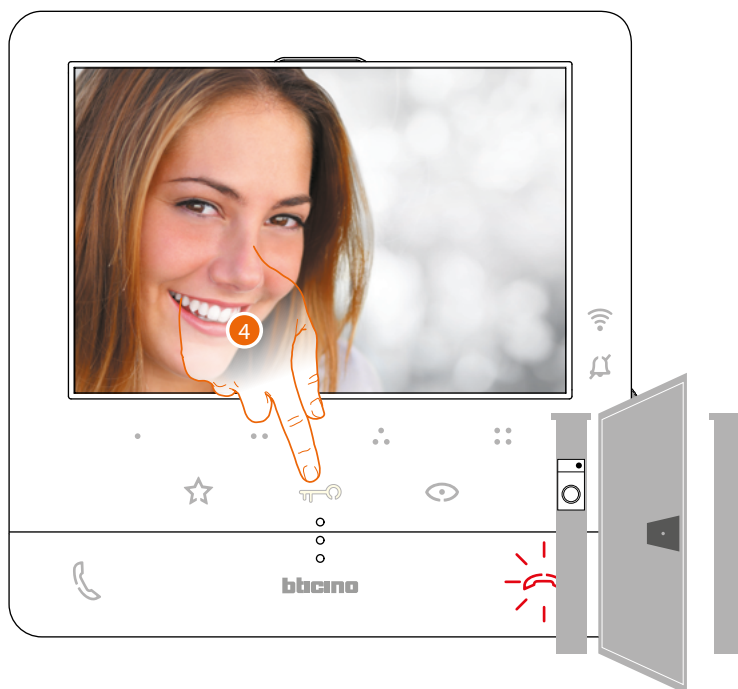

4. Tocca per aprire la serratura del Posto Esterno principale.

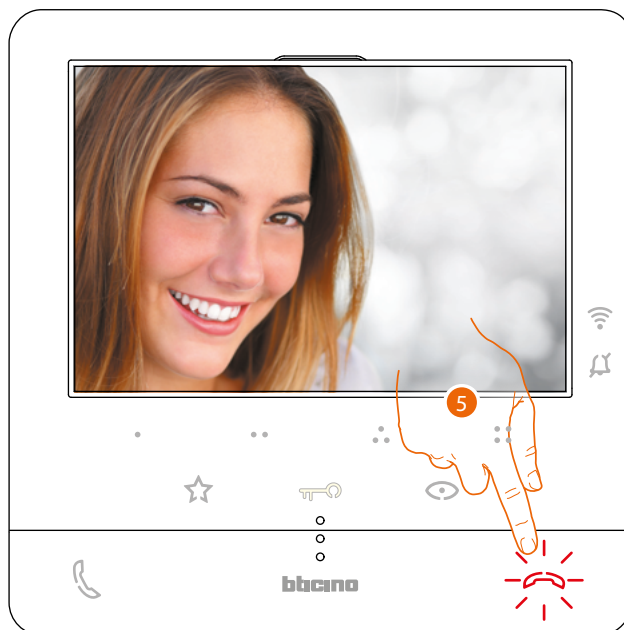

5. Tocca per terminare la chiamata.

## Effettua un autoaccensione e ciclamento telecamere

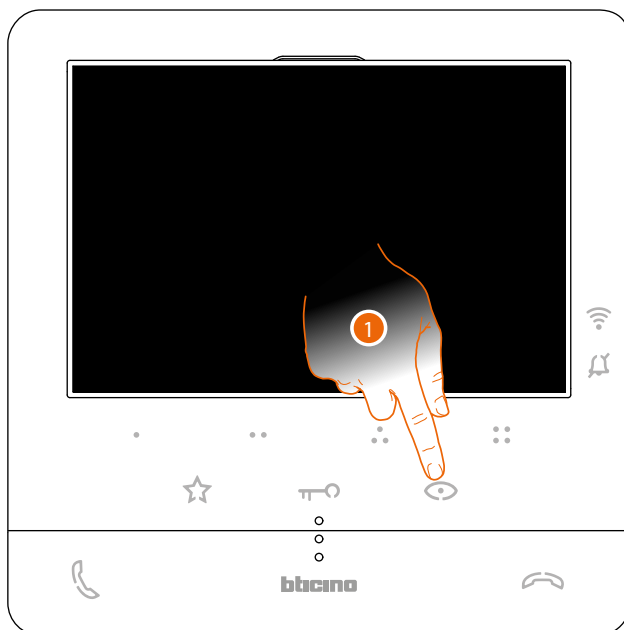

1. Tocca per visualizzare i Posti Esterni o le telecamere del tuo impianto.

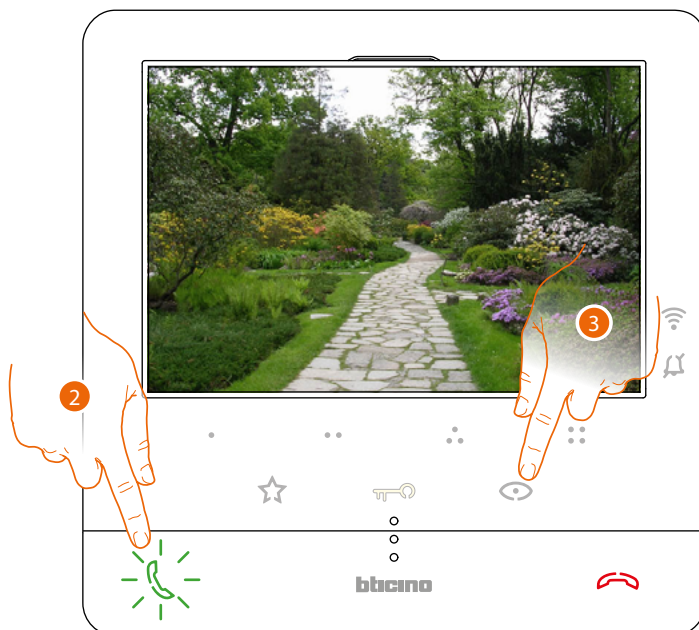

2. Tocca eventualmente per attivare la comunicazione audio
3. Tocca per passare alla visualizzazione di un altro Posto Esterno o telecamera (attraverso il servizio ciclamento); il tasto si illumina durante il passaggio da una telecamera all'altra.

**Nota:** puoi passare da una telecamera all'altra anche senza attivare la fonica.

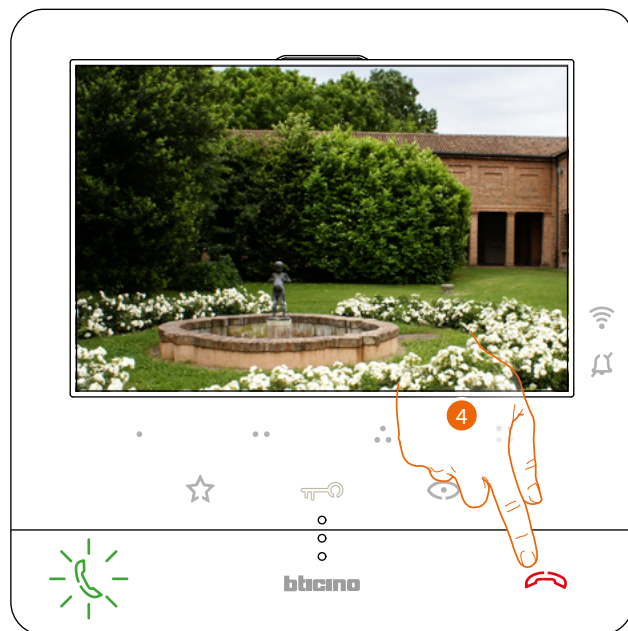

4. Tocca per chiudere la visualizzazione della telecamera, oppure attendere il tempo di spegnimento.

## Chiama un altro locale o appartamento (Intercom)

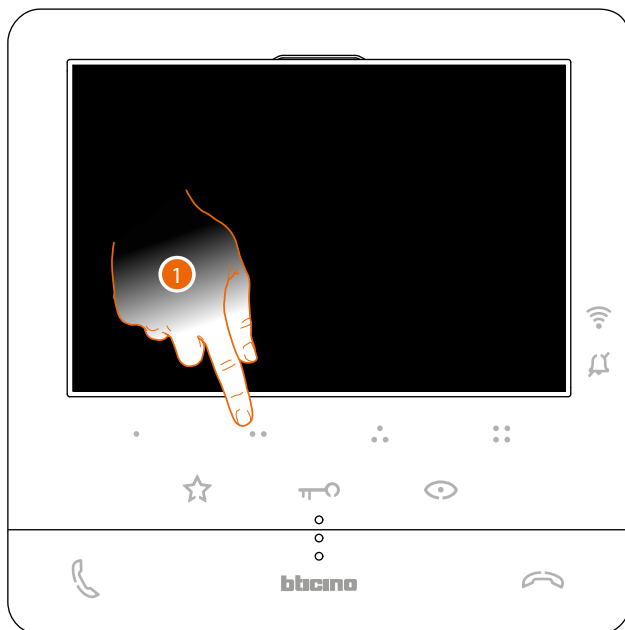

1. Tocca (ad esempio) il tasto programmabile ●● per attivare la comunicazione con il Posto Interno (es. configurato come 2)

**Nota:** il tasto programmabile da utilizzare per chiamare un determinato Posto Interno, viene definito dal tuo installatore (vedi [Programmazione tasti programmabili](#)).

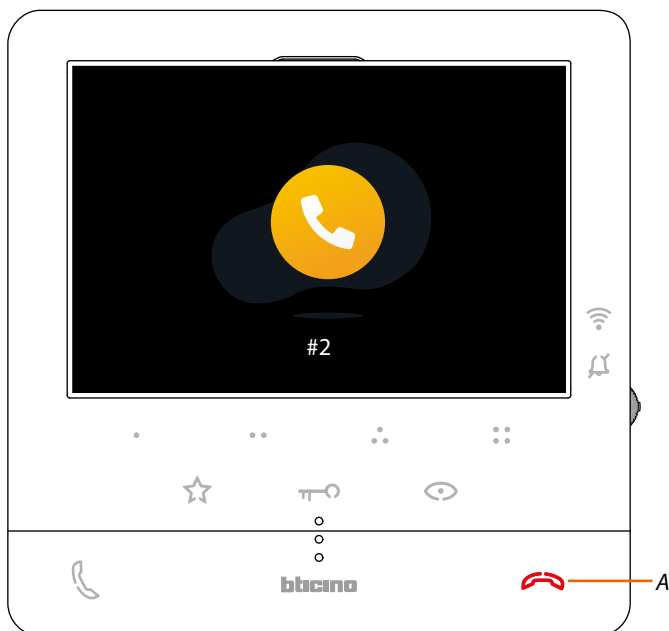

Il tasto (A) si illumina per indicare che la chiamata è in corso.

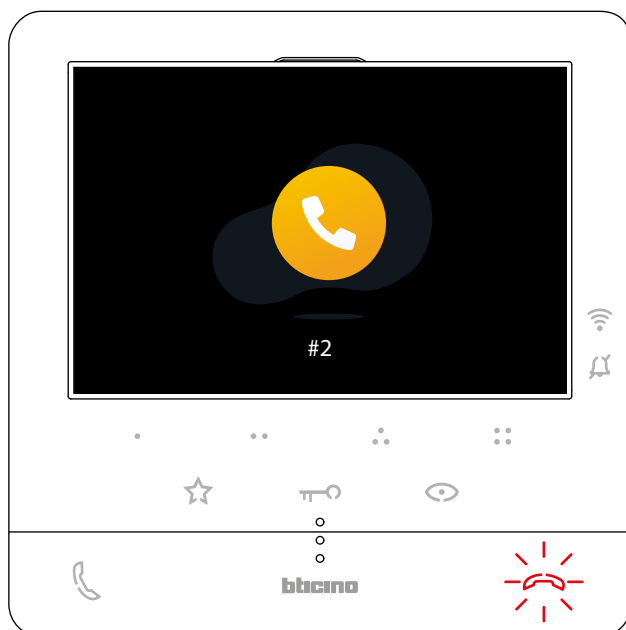

Quando il Posto Interno risponde, il tasto inizia a lampeggiare; toccalo per chiudere la chiamata oppure comunica con il Posto Interno.

**Nota:** se durante una conversazione intercomunicante ricevi una chiamata da Posto Esterno, la conversazione viene interrotta per poter rispondere alla chiamata stessa.

## Informazioni generali

Il Videocitofono Classe100 X16E with Netatmo deve essere connesso ad una rete Wi-Fi con le seguenti caratteristiche:

- IEEE 802.11 b/g/n (2,4 GHz) 13 canali
- Metodo di crittazione ed autenticazione supportati:
- Reti OPEN WPA-PSK
- incluso TKIP WPA2-PSK
- incluso AES WEP 64 bits (codici a 5 cifre ASCII o 10 cifre esadecimali)
- WEP 128 bits (codici a 13 cifre ASCII o 26 cifre esadecimali)
- Autenticazione WPS (supportato per WPA2-PSK)

## Avvertenze e consigli

Prima di procedere con l'installazione è importante leggere attentamente il presente manuale. La garanzia decade automaticamente per negligenza, uso improprio, manomissione per opera di personale non autorizzato.

Il Videocitofono Classe100 X16E with Netatmo deve essere installato solo in ambienti interni; non deve essere esposto a stillicidio o a spruzzi d'acqua; deve essere usato unicamente su sistemi digitali 2 fili BTicino.

**Nota:** questo dispositivo include il software Open Source. Per informazioni su licenze e software, collega il tuo PC Windows/Linux al dispositivo tramite la porta mini-USB.

**Nota:** per la connessione tra il videocitofono Classe100 X16E with Netatmo e lo smartphone è richiesta la presenza di una rete Wi-Fi domestica con accesso ad internet.

Per utilizzare il servizio il Cliente deve dotarsi di attrezzature tecniche che consentano l'accesso alla rete Internet, sulla base di un accordo concluso dal Cliente stesso con un ISP (Internet Service Provider) in relazione al quale Bticino resta del tutto estraneo.

Per utilizzare alcuni servizi che BTicino fornisce come aggiuntivi alle normali funzioni di base del Classe100 X16E with Netatmo il Cliente dovrà installare l'app Home + Security sul proprio smartphone. I servizi offerti attraverso l'app prevedono che si possa interagire con il Classe100 X16E with Netatmo da remoto ed attraverso la rete Internet.

In questi casi l'integrazione e il buon funzionamento tra Classe100 X16E with Netatmo e app possono dipendere da:

- a) qualità del segnale Wi-Fi;
- b) tipologia del contratto di accesso alla rete internet dell'abitazione;
- c) tipologia del contratto dati sullo smartphone;
- d) configurazione del router.

Nel caso in cui uno di questi 4 elementi non sia conforme con le specifiche richieste per il funzionamento del prodotto, BTicino è esente da qualsiasi responsabilità per eventuali malfunzionamenti.

Il funzionamento dell'app Home + Security a schermo spento (background), potrebbe essere compromesso dalle applicazioni installate nello smartphone che:

- ottimizzano l'uso della batteria e il risparmio energetico;
- proteggono il dispositivo (antivirus o programmi similari)

Il Prodotto infatti supporta un sistema streaming VoIP, pertanto bisogna verificare che il proprio contratto per la rete dati sullo smartphone non ne preveda il blocco.

Si informa inoltre che il servizio che BTicino rende tramite l'utilizzo da remoto tramite l'app comporta l'utilizzo di dati, pertanto il costo legato al loro consumo dipende dalla tipologia di contratto che il cliente ha sottoscritto con un ISP (Internet Service Provider) e rimane a suo carico.

### Avvertenze e diritti del consumatore

---



Leggere attentamente prima dell'uso e conservare per un riferimento futuro

---



Divieto di toccare le unità con le mani bagnate.  
Divieto di utilizzo di pulitori liquidi o aerosol.  
Divieto di occludere le aperture di ventilazione.  
Divieto di modificare i dispositivi.  
Divieto di rimuovere parti di protezione dai dispositivi.  
Divieto di esporre l'unità a stillicidio o a spruzzi d'acqua.  
Divieto di installare le unità in prossimità di fonti di calore / freddo.  
Divieto di installare le unità in prossimità di gas nocivi e polveri.  
Divieto di fissaggio delle unità su superfici non adatte.

---



Pericolo di shock elettrico

---



Rischio caduta dei dispositivi a causa di cedimento della superficie su cui sono installati o installazione inappropriata.  
Togliere l'alimentazione prima di ogni intervento sull'impianto.  
L'azionamento da remoto può causare danni a persone o cose.

---



Attenzione: le operazioni di installazione, configurazione, messa in servizio e manutenzione devono essere effettuate esclusivamente da personale qualificato.  
Assicurarsi che l'installazione a parete sia effettuata correttamente come da istruzioni installative.  
Assicurarsi che l'installazione dell'unità sia conforme alle normative vigenti.  
Collegare i cavi di alimentazione secondo le indicazioni.  
Per eventuali espansioni di impianto utilizzare solo gli articoli indicati nelle specifiche tecniche

---

## Vista frontale

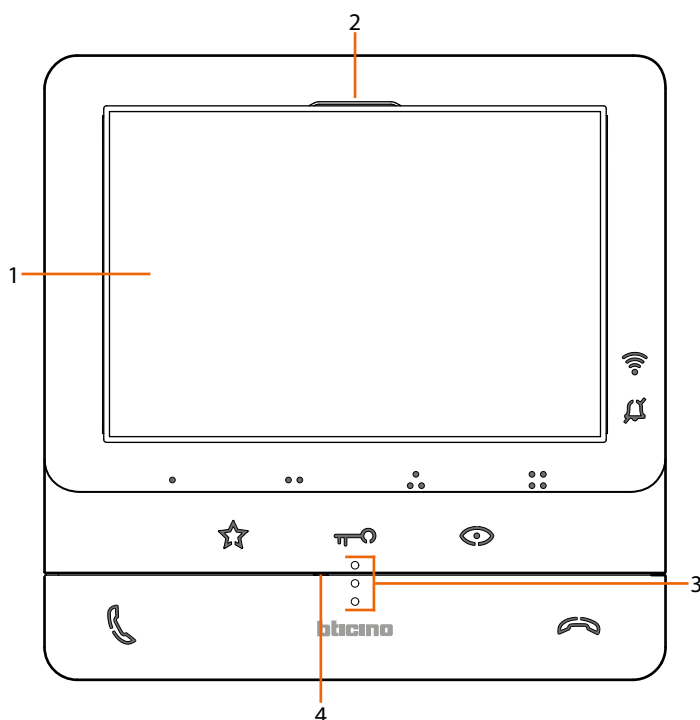

- |                       |                                  |
|-----------------------|----------------------------------|
| 1. Display 5'' (16:9) | 3. Guide tattili per non vedenti |
| 2. Altoparlante       | 4. Microfono                     |

## Tasti funzione e LED di stato

**Nota:** alla pressione i tasti si illuminano ed emettono un "beep" (disattivabile da procedura).

**Nota:** la fase di accensione del dispositivo può durare fino a 2 minuti.

Icona	Cosa significa
<b>LED indicazione segnale Wi-Fi:</b>	
	Quando è spento la connessione Wi-Fi è disabilitata o funziona correttamente.
	Quando è di colore rosso e lampeggia indica che il Wi-Fi è attivo ma non connesso ad una rete.
	Quando è di colore verde e fisso, il Classe100 X16E with Netatmo sta scambiando dati con l'app Home + Security (chiamata da Posto Esterno/autoaccensione/Chiamata casa)
<b>LED segnalazione esclusione suoneria:</b>	
	Quando è di colore rosso e lampeggia la suoneria della chiamata è disattiva.
<b>Tasti a sfioramento programmabili *</b>	
	Utilizza questi tasti per effettuare chiamate intercom, attivare posti esterni e serrature. Le funzioni realizzabili dipendono dalla configurazione impostata dal tuo installatore (vedi <a href="#">Programmazione tasti programmabili</a> ).
<b>Tasto a sfioramento apertura serratura *</b>	
	Utilizza questo tasto durante la connessione con il Posto Esterno per aprire la serratura, a riposo per aprire quella del Posto Esterno associato. Quando è di colore bianco e lampeggia indica che la funzione Studio professionale è attiva.



---

## Tasto a sfioramento per attivazione posto estero / ciclamento



Questo tasto ha due funzioni, puoi utilizzarlo per accendere la telecamera del Posto Esterno associato e per eseguire il ciclamento delle telecamere e/o dei posti esterni collegati.

---

## Tasto disattivazione comunicazione



Utilizza questo tasto per chiudere una chiamata, quando rispondi ad una chiamata, si accende di colore rosso, quando chiudi si spegne.

---

## Tasto a sfioramento luci scale



Utilizza questo tasto per accendere la luce delle scale

---

## Tasto attivazione comunicazione



Utilizza questo tasto per rispondere ad una chiamata, quando arriva una chiamata inizia a lampeggiare, dopo aver risposto la luce si spegne.

---

*\* Se alla pressione, i LED lampeggiano bianco, è attivo il servizio "serratura sicura" ed il tasto è disattivato.*

---

## Vista posteriore

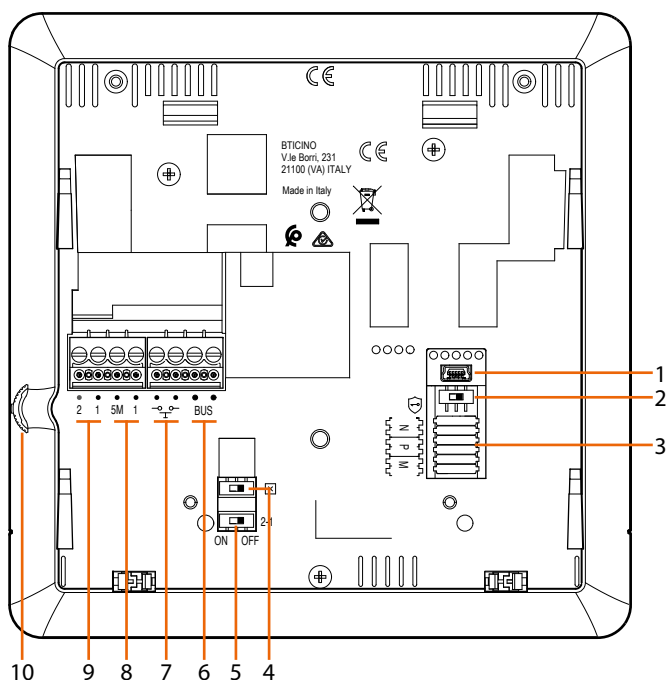

1. Presa mini USB per aggiornamento Firmware dispositivo
2. Microinterruttore ON / OFF servizio "serratura sicura"  
ON=   
**Nota:** attivare il servizio con dispositivo non alimentato
3. Sede dei configuratori
4. Microinterruttore ON / OFF di terminazione di tratta
5. Microinterruttore ON / OFF per abilitazione alimentazione supplementare
6. Morsetti per il collegamento al BUS SCS 2 FILI
7. Morsetti per il collegamento di un pulsante esterno di chiamata al piano
8. Morsetti (5M – 1) per collegamento della suoneria supplementare. Il collegamento deve essere effettuato punto - punto sui morsetti della suonerie supplementari
9. Morsetti (2 – 1) per alimentazione supplementare
10. Joystick per regolazioni e programmazioni

## Installazione

⚠ Attenzione: le operazioni di installazione, configurazione, messa in servizio e manutenzione devono essere effettuate esclusivamente da personale qualificato.

### Dati dimensionali e altezze installative consigliate

Altezza consigliata salvo diversa normativa vigente.

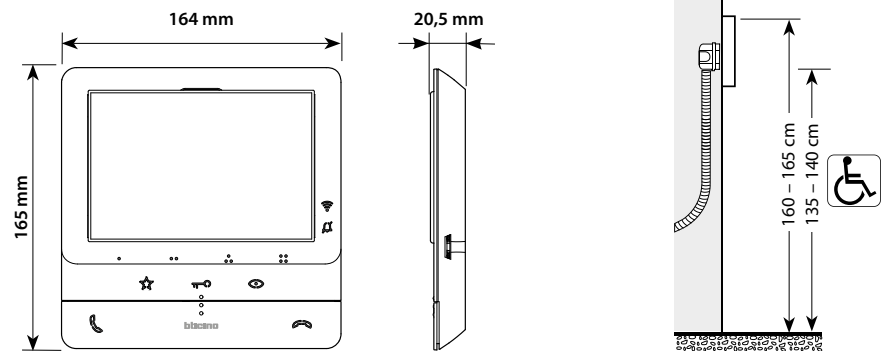

### Installazione a parete

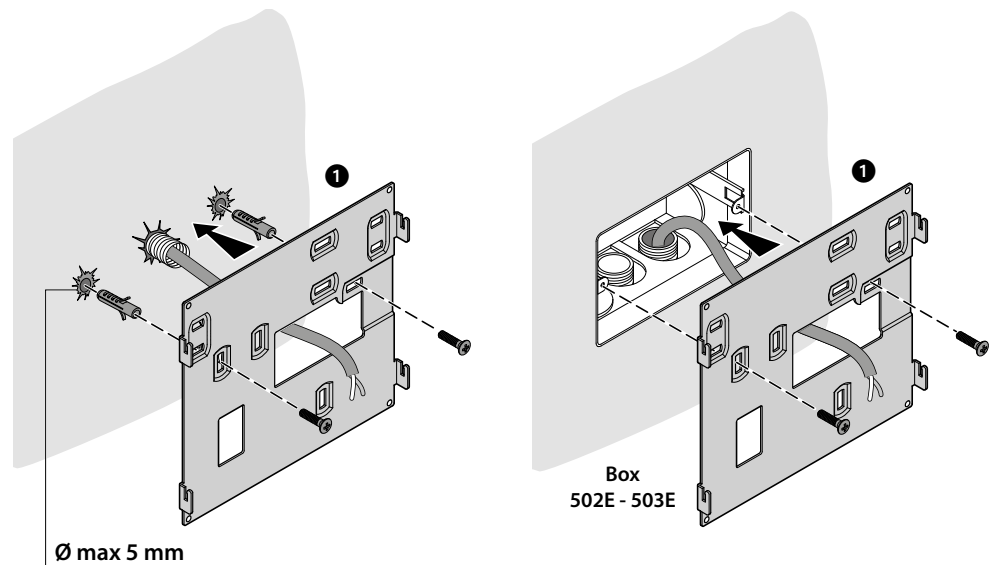

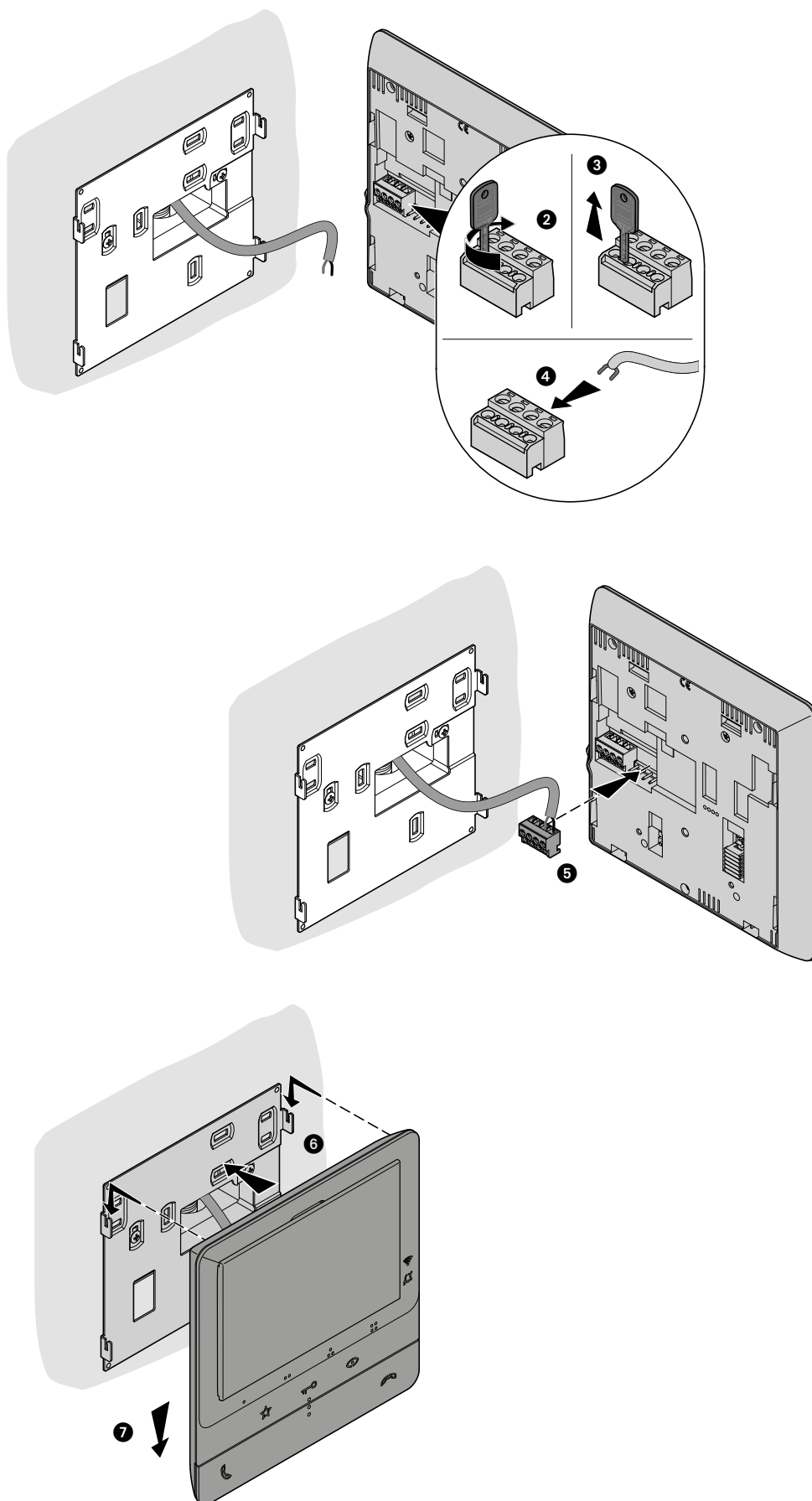

## Installazione su basi da tavolo 344692 (opzionale)

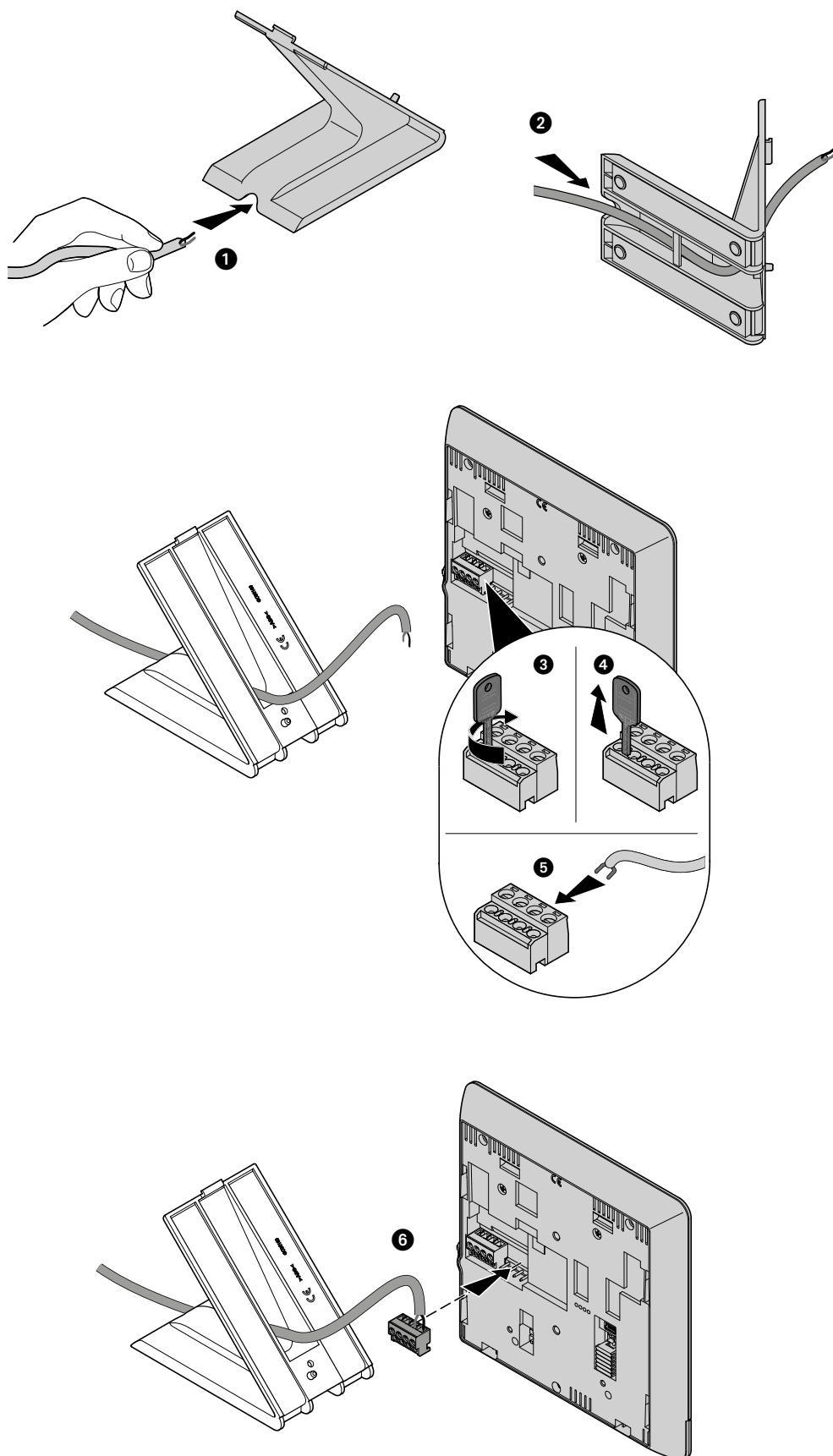

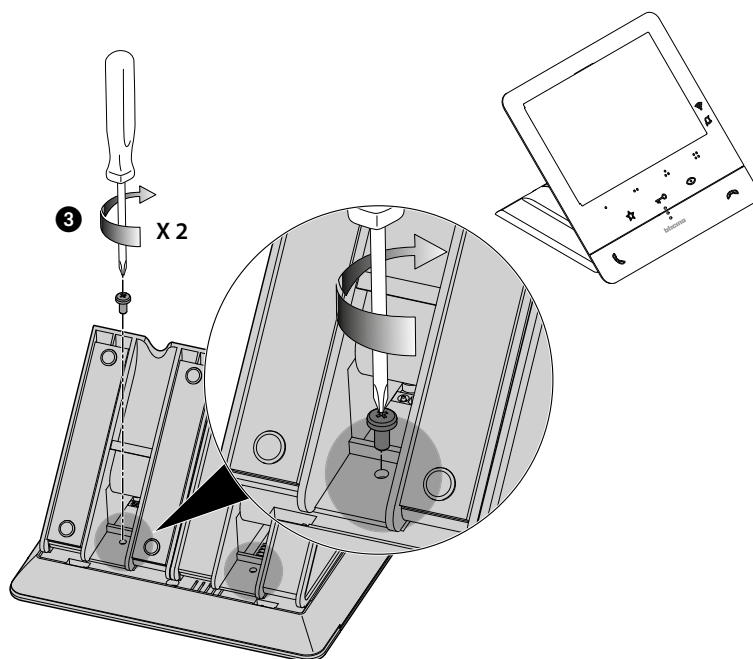
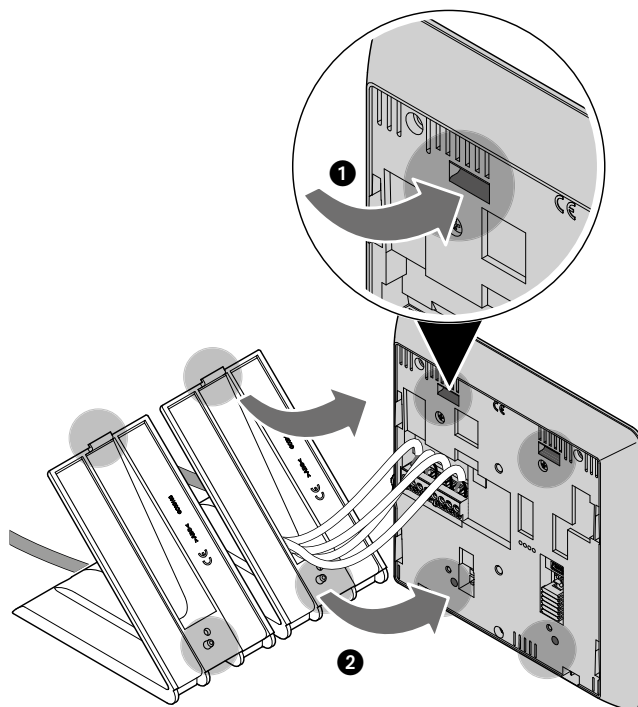

## Configurazione

Il dispositivo deve essere configurato solo fisicamente.

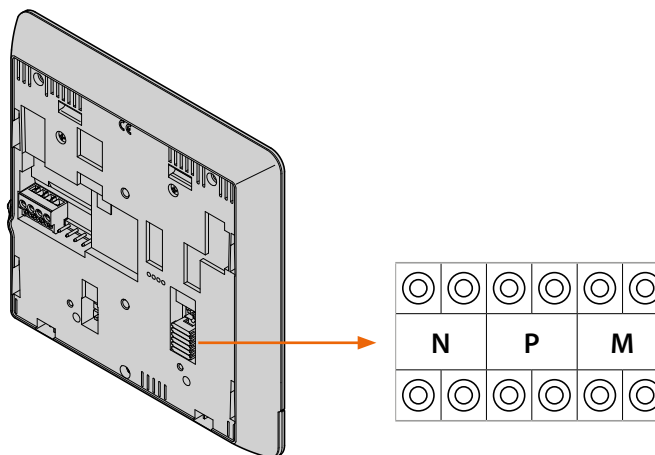

### N - numero del Posto Interno

I configuratori inseriti nelle sedi N del dispositivo assegnano ad ogni videocitofono un numero di riconoscimento all'interno dell'impianto. I posti interni devono essere configurati in modo progressivo.

Nel caso di posti interni collegati in parallelo (in appartamenti senza 346850, max 3), questi dovranno essere configurati con il medesimo configuratore N. In parallelo al videocitofono di base è possibile installare citofoni, videocitofoni e/o suonerie supplementari.

### P – associazione del Posto Esterno

I configuratori inseriti nelle sedi P del dispositivo identificano il PE associato, cioè il primo Posto Esterno da autoaccendere con la prima pressione del tasto e quale serratura con videocitofono a riposo viene attivata premendo il tasto serratura.

### M – modalità di funzionamento

I configuratori inseriti nelle sedi M del dispositivo assegnano la modalità di funzionamento ai 4 tasti programmabili (●, ●●, ●●●, ●●●●) secondo le indicazioni riportate nella tabella [Programmazione tasti programmabili](#).

Possono inoltre attivare le funzioni speciali che prevedono l'attivazione delle funzioni studio professionale e cercapersone, singolarmente o contemporaneamente, in aggiunta alle funzioni già programmate per il tasto.

### Esempio

FUNZIONI SPECIALI				
	Tasto ●	Intercom su se stesso	Studio professionale	Cercapersone
CONFIGURATORE M	00	✓	✗	✗
	20	✓	✓	✗
	40	✓	✗	✓
	80	✓	✓	✓

## Programmazione tasti Programmabili

Il tuo Classe100 X16E with Netatmo è equipaggiato di tasti che in base al configuratore inserito nella sede M, alla loro pressione, eseguono determinate funzioni.

MODALITÀ	TASTO	SERVIZIO	NOTE
M = 00	●	<b>Intercom</b> su se stesso, invia la chiamata a tutti gli apparecchi con uguale indirizzo	
	● ●	<b>Attivazione del PE</b> (configurato con P+1) in modo diretto senza la chiamata oppure attivazione attuatore 346210 (configurato con P+1 e MOD=9)	
	● ● ●	<b>Apertura serratura del PE</b> (configurato con P+1) in modo diretto senza la chiamata oppure attivazione attuatore 346210 (configurato con P+1 e MOD=5) oppure attivazione attuatori serratura 346230 - 346260 (configurati con P+1)	
	● ● ● ●	<b>Apertura serratura del PE</b> (configurato con P+2) in modo diretto senza la chiamata oppure attivazione attuatore 346210 (configurato con P+2 e MOD=5) oppure attivazione attuatori serratura 346230 - 346260 (configurati con P+2)	
M = 20		Funzioni tasti sopra descritte + <b>Studio professionale</b>	
M = 40		Funzioni tasti sopra descritte + <b>Cerca persone</b>	
M = 80		Funzioni tasti sopra descritte + <b>Studio professionale + Cerca persone</b>	
M = 01	●	<b>Intercom</b> su se stesso, invia la chiamata a tutti gli apparecchi con uguale indirizzo	
	● ●	<b>Intercom</b> all'interno dell'appartamento in impianti con interfaccia di appartamento 346850 oppure intercom tra appartamenti in impianti senza interfaccia di appartamento	
	● ● ●	<b>Attivazione del PE</b> (configurato con P+1) in modo diretto senza la chiamata oppure attivazione attuatore 346210 (configurato con P+1 e MOD=9)	
	● ● ● ●	<b>Apertura serratura del PE</b> (configurato con P+1) in modo diretto senza la chiamata oppure attivazione attuatore 346210 (configurato con P+1 e MOD=5) oppure attivazione attuatori serratura 346230 - 346260 (configurati con P+1)	
M = 21		Funzioni tasti sopra descritte + <b>Studio professionale</b>	
M = 41		Funzioni tasti sopra descritte + <b>Cerca persone</b>	
M = 81		Funzioni tasti sopra descritte + <b>Studio professionale + Cerca persone</b>	



MODALITÀ	TASTO	SERVIZIO	NOTE
M = 02	●	<b>Intercom</b> all'interno dell'appartamento in impianti con interfaccia di appartamento 346850 oppure intercom tra appartamenti in impianti senza interfaccia di appartamento	
	● ●	<b>Intercom</b> all'interno dell'appartamento in impianti con interfaccia di appartamento 346850 oppure intercom tra appartamenti in impianti senza interfaccia di appartamento	
	● ● ●	<b>Apertura serratura del PE</b> (configurato con P+1) in modo diretto senza la chiamata oppure attivazione attuatore 346210 (configurato con P+1 e MOD=5) oppure attivazione attuatori serratura 346230 - 346260 (configurati con P+1)	
	● ● ● ●	<b>Apertura serratura del PE</b> (configurato con P+2) in modo diretto senza la chiamata oppure attivazione attuatore 346210 (configurato con P+2 e MOD=5) oppure attivazione attuatori serratura 346230 - 346260 (configurati con P+2)	
M = 22		Funzioni tasti sopra descritte + <b>Studio professionale</b>	
M = 42		Funzioni tasti sopra descritte + <b>Cerca persone</b>	
M = 82		Funzioni tasti sopra descritte + <b>Studio professionale + Cerca persone</b>	

MODALITÀ	TASTO	SERVIZIO	NOTE
M = 03			
	●	Intercom all'interno dell'appartamento in impianti con interfaccia di appartamento 346850 oppure intercom tra appartamenti in impianti senza interfaccia di appartamento	
	● ●	Intercom all'interno dell'appartamento in impianti con interfaccia di appartamento 346850 oppure intercom tra appartamenti in impianti senza interfaccia di appartamento	
	● ● ●	Intercom all'interno dell'appartamento in impianti con interfaccia di appartamento 346850 oppure intercom tra appartamenti in impianti senza interfaccia di appartamento	
	● ● ● ●	Intercom all'interno dell'appartamento in impianti con interfaccia di appartamento 346850 oppure intercom tra appartamenti in impianti senza interfaccia di appartamento	
M = 23		Funzioni tasti sopra descritte + <b>Studio professionale</b>	
M = 43		Funzioni tasti sopra descritte + <b>Cerca persone</b>	
M = 83		Funzioni tasti sopra descritte + <b>Studio professionale + Cerca persone</b>	

MODALITÀ	TASTO	SERVIZIO	NOTE
M = 04	●	<b>Attivazione del PE</b> (configurato con P+1) in modo diretto senza la chiamata oppure attivazione attuatore 346210 (configurato con P+1 e MOD=9)	
	● ●	<b>Intercom</b> all'interno dell'appartamento in impianti con interfaccia di appartamento 346850 oppure intercom tra appartamenti in impianti senza interfaccia di appartamento	
	● ● ●	<b>Apertura serratura del PE</b> (configurato con P+1) in modo diretto senza la chiamata oppure attivazione attuatore 346210 (configurato con P+1 e MOD=5) oppure attivazione attuatori serratura 346230 - 346260 (configurati con P+1)	
	● ● ● ●	<b>Apertura serratura del PE</b> (configurato con P+2) in modo diretto senza la chiamata oppure attivazione attuatore 346210 (configurato con P+2 e MOD=5) oppure attivazione attuatori serratura 346230 - 346260 (configurati con P+2)	
M = 24		Funzioni tasti sopra descritte + <b>Studio professionale</b>	
M = 44		Funzioni tasti sopra descritte + <b>Cerca persone</b>	
M = 84		Funzioni tasti sopra descritte + <b>Studio professionale + Cerca persone</b>	
M = 05	●	<b>Apertura serratura del PE</b> (configurato con P+1) in modo diretto senza la chiamata oppure attivazione attuatore 346210 (configurato con P+1 e MOD=5) oppure attivazione attuatori serratura 346230 - 346260 (configurati con P+1)	
	● ●	<b>Apertura serratura del PE</b> (configurato con P+2) in modo diretto senza la chiamata oppure attivazione attuatore 346210 (configurato con P+2 e MOD=5) oppure attivazione attuatori serratura 346230 - 346260 (configurati con P+2)	
	● ● ●	<b>Apertura serratura del PE</b> (configurato con P+3) in modo diretto senza la chiamata oppure attivazione attuatore 346210 (configurato con P+3 e MOD=5) oppure attivazione attuatori serratura 346230 - 346260 (configurati con P+3)	
	● ● ● ●	<b>Apertura serratura del PE</b> (configurato con P+4) in modo diretto senza la chiamata oppure attivazione attuatore 346210 (configurato con P+4 e MOD=5) oppure attivazione attuatori serratura 346230 - 346260 (configurati con P+4)	
M = 25		Funzioni tasti sopra descritte + <b>Studio professionale</b>	
M = 45		Funzioni tasti sopra descritte + <b>Cerca persone</b>	
M = 85		Funzioni tasti sopra descritte + <b>Studio professionale + Cerca persone</b>	

MODALITÀ	TASTO	SERVIZIO	NOTE
M = 06		<p>Servizio "INTERCOM PRE IMPOSTATO" con chiamata intercomunicante al PI configurato con N= 1.</p> <ul style="list-style-type: none"> <li>Dai posti interni presenti nell'impianto è possibile inviare una chiamata Intercom al Posto Interno configurato con N= 1.</li> <li>Il Posto Interno configurato con N= 1 riceve le chiamate Intercom ma NON le invia.</li> </ul>	
	● ●	<p><b>Intercom</b> su se stesso, invia la chiamata a tutti gli apparecchi con uguale indirizzo</p>	
	● ●	<p><b>Apertura serratura del PE</b> (configurato con P+1) in modo diretto senza la chiamata oppure attivazione attuatore 346210 (configurato con P+1 e MOD=5) oppure attivazione attuatori serratura 346230 - 346260 (configurati con P+1)</p>	
	● ●	<p><b>Apertura serratura del PE</b> (configurato con P+2) in modo diretto senza la chiamata oppure attivazione attuatore 346210 (configurato con P+2 e MOD=5) oppure attivazione attuatori serratura 346230 - 346260 (configurati con P+2)</p>	
M = 26		Funzioni tasti sopra descritte + <b>Studio professionale</b>	
M = 46		Funzioni tasti sopra descritte + <b>Cerca persone</b>	
M = 86		Funzioni tasti sopra descritte + <b>Studio professionale + Cerca persone</b>	

MODALITÀ	TASTO	SERVIZIO	NOTE
M = 10	●	<b>Intercom generale</b> , invia una chiamata a tutti gli apparecchi dell'appartamento in impianti con interfaccia di appartamento 346850 oppure Intercom verso tutti gli apparecchi dell'impianto in installazioni senza interfaccia di appartamento 346850;	
	● ●	<b>Attivazione del PE</b> (configurato con P+1) in modo diretto senza la chiamata oppure attivazione attuatore 346210 (configurato con P+1 e MOD=9)	
	● ● ●	<b>Apertura serratura del PE</b> (configurato con P+1) in modo diretto senza la chiamata oppure attivazione attuatore 346210 (configurato con P+1 e MOD=5) oppure attivazione attuatori serratura 346230 - 346260 (configurati con P+1)	
	● ● ● ●	<b>Apertura serratura del PE</b> (configurato con P+2) in modo diretto senza la chiamata oppure attivazione attuatore 346210 (configurato con P+2 e MOD=5) oppure attivazione attuatori serratura 346230 - 346260 (configurati con P+2)	
M = 30		Funzioni tasti sopra descritte + <b>Studio professionale</b>	
M = 40		Funzioni tasti sopra descritte + <b>Cerca persone</b>	
M = 50		Funzioni tasti sopra descritte + <b>Studio professionale</b> + <b>Cerca persone</b>	
M = 12	●	<b>Intercom</b> tra appartamenti in impianti con interfaccia di appartamento 346850	
	● ●	<b>Intercom</b> tra appartamenti in impianti con interfaccia di appartamento 346850	
	● ● ●	<b>Apertura serratura del PE</b> (configurato con P+1) in modo diretto senza la chiamata oppure attivazione attuatore 346210 (configurato con P+1 e MOD=5) oppure attivazione attuatori serratura 346230 - 346260 (configurati con P+1)	
	● ● ● ●	<b>Apertura serratura del PE</b> (configurato con P+2) in modo diretto senza la chiamata oppure attivazione attuatore 346210 (configurato con P+2 e MOD=5) oppure attivazione attuatori serratura 346230 - 346260 (configurati con P+2)	
M = 32		Funzioni tasti sopra descritte + <b>Studio professionale</b>	
M = 52		Funzioni tasti sopra descritte + <b>Cerca persone</b>	
M = 92		Funzioni tasti sopra descritte + <b>Studio professionale</b> + <b>Cerca persone</b>	

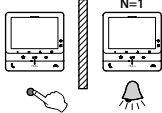
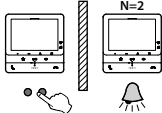
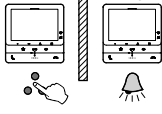
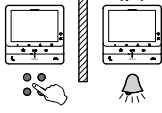
MODALITÀ	TASTO	SERVIZIO	NOTE
M = 13	●	<b>Intercom</b> tra appartamenti in impianti con interfaccia di appartamento 346850	
	● ●	<b>Intercom</b> tra appartamenti in impianti con interfaccia di appartamento 346850	
	● ● ●	<b>Intercom</b> tra appartamenti in impianti con interfaccia di appartamento 346850	
	● ● ● ●	<b>Intercom</b> tra appartamenti in impianti con interfaccia di appartamento 346850	
M = 33		Funzioni tasti sopra descritte + <b>Studio professionale</b>	
M = 53		Funzioni tasti sopra descritte + <b>Cerca persone</b>	
M = 93		Funzioni tasti sopra descritte + <b>Studio professionale + Cerca persone</b>	

### Utilizzo da dispositivo

*Nota: lo sfondo e le icone illustrate potrebbero differire da quelle sul dispositivo.*

#### Funzioni

[Chiama un altro locale o appartamento \(intercom\)](#)

[Telecamere NETATMO](#)



[Autoaccensione diretta Pe o telecamere](#)

[Apertura serratura](#)

[Cercapersone](#)

#### Rispondi ad una chiamata

A seguito di una chiamata e in base al tipo del chiamante, il display mostra informazioni diverse:

PROVENIENZA CHIAMATA	DISPLAY
Posto esterno audio	
Posto esterno video	Immagine ripresa dal posto esterno
Posto interno (intercom)	
Smartphone	

Nella procedura che segue è illustrata la chiamata da PE video

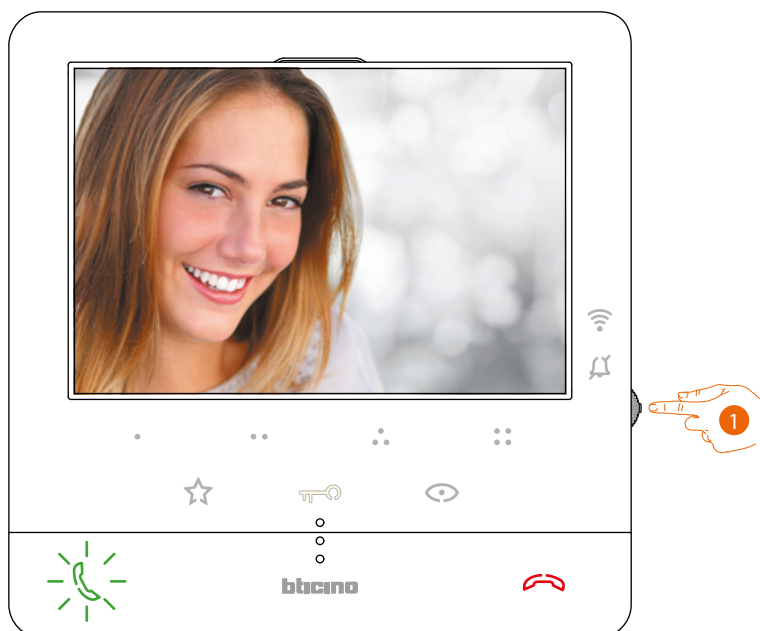

1. Durante la chiamata, se necessario, premi il joystick per far apparire il menù di regolazione della fonica/luminosità/contrasto/colore dell'immagine (vedi [Regolazioni parametri audio/video](#)).

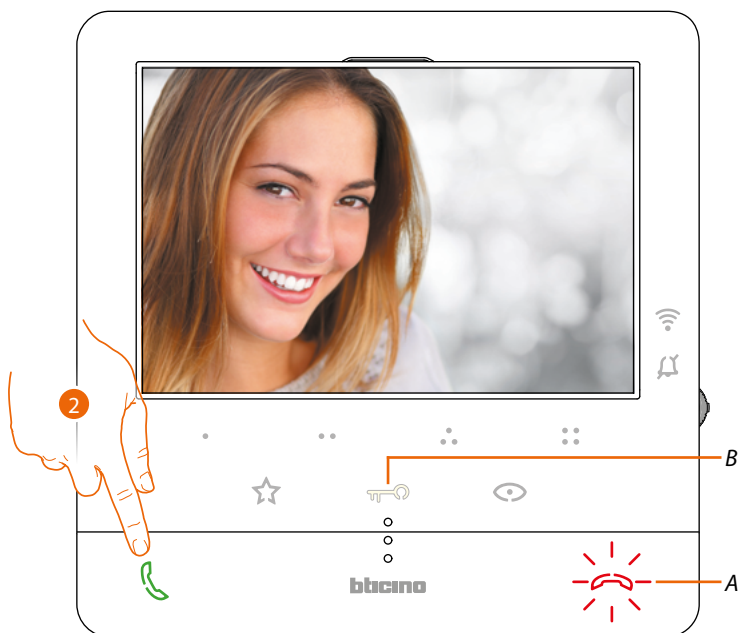

2. Tocca per rispondere alla chiamata, il LED si spegne, per terminare la chiamata tocca il tasto (A) e per aprire la serratura del Posto Esterno tocca il tasto (B)



## Chiama un altro locale o appartamento (intercom)

Utilizzando i tasti programmabili, puoi comunicare con altri videocitofoni/citofoni installati nella tua abitazione o in altri appartamenti.

Il tasto programmabile da utilizzare per chiamare un determinato Posto Interno, viene definito dal tuo installatore (vedi [Programmazione tasti programmabili](#)).

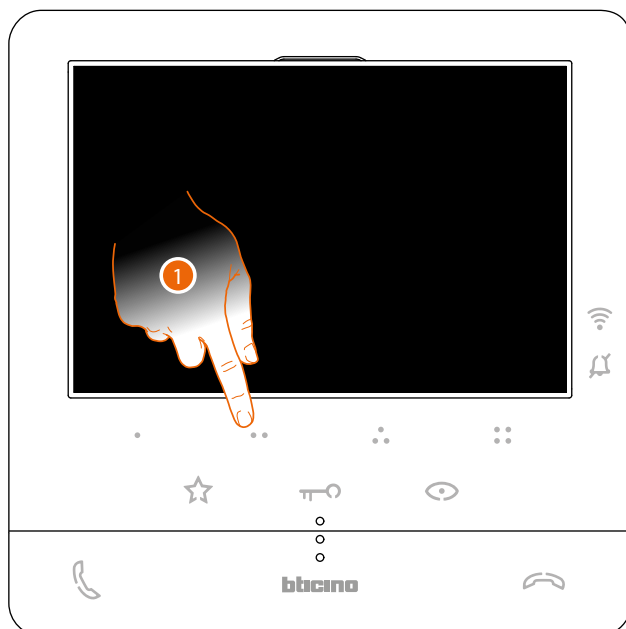

1. Tocca (ad esempio) il tasto programmabile •• per attivare la comunicazione con il Posto Interno (es. configurato come 2)

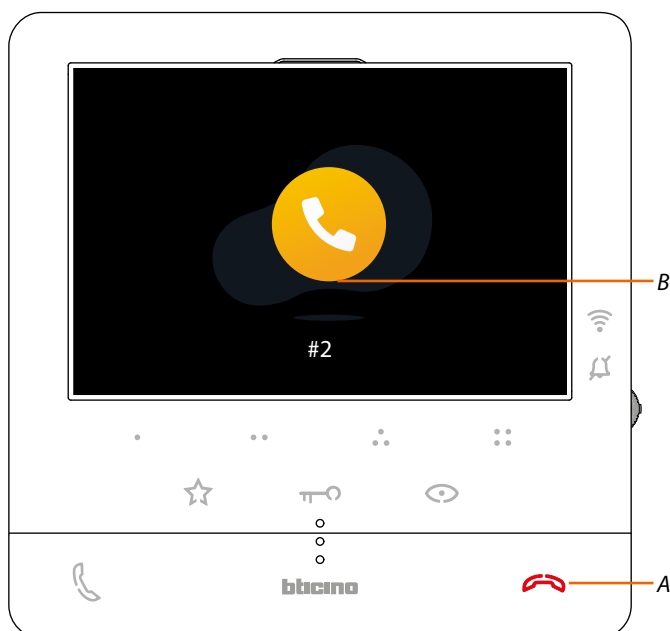

Il tasto (A) si illumina per indicare che la chiamata è in corso.  
Il display mostra il numero identificativo del Posto Interno chiamato (B).

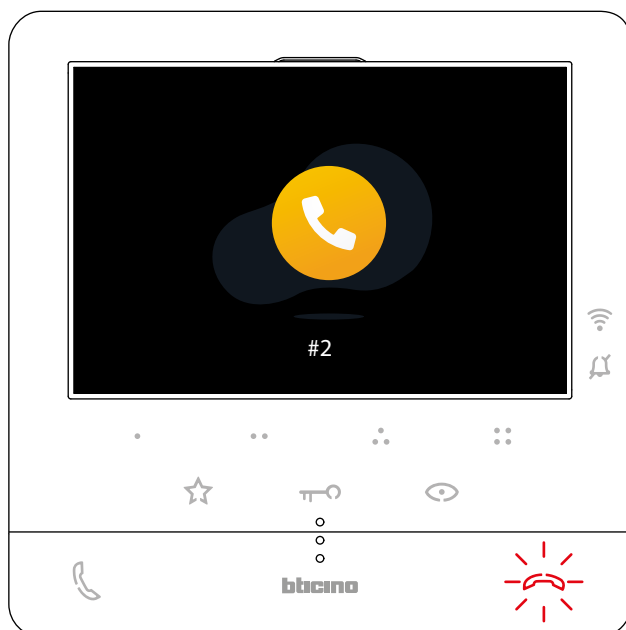

Quando il Posto Interno risponde, il tasto inizia a lampeggiare; comunica con il Posto Interno oppure tocca per chiudere la chiamata.

**Nota:** se durante una conversazione intercomunicante ricevi una chiamata da Posto Esterno, la conversazione viene interrotta per poter rispondere alla chiamata stessa.

## Autoaccensione diretta Pe o telecamere

Tramite il tasto autoaccensione puoi visualizzare la telecamera del Posto Esterno principale e, se presenti sull'impianto, visualizzare in sequenza le altre telecamere/Posti Esterni. Puoi inoltre, tramite i tasti programmabili, visualizzare direttamente una determinata telecamera o Posto esterno.

Il tasto programmabile da utilizzare per chiamare un determinato Posto Esterno, viene definito, dal tuo installatore (vedi [Programmazione tasti programmabili](#)).

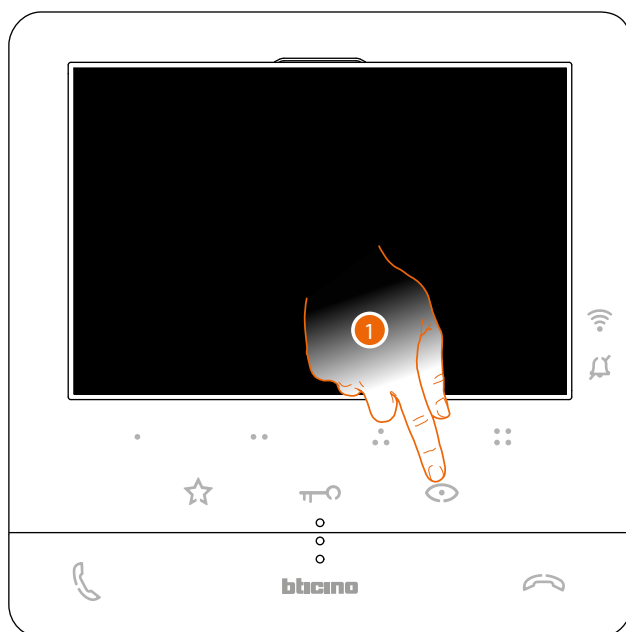

1. Tocca per visualizzare i Posti Esterni o le telecamere del tuo impianto.



2. Se necessario, premi il joystick per far apparire il menù di regolazione della fonica/luminosità/contrasto/colore dell'immagine (vedi [Regolazioni parametri audio/video](#))  
Il tasto (A) lampeggia, toccalo, eventualmente, per attivare la comunicazione audio.

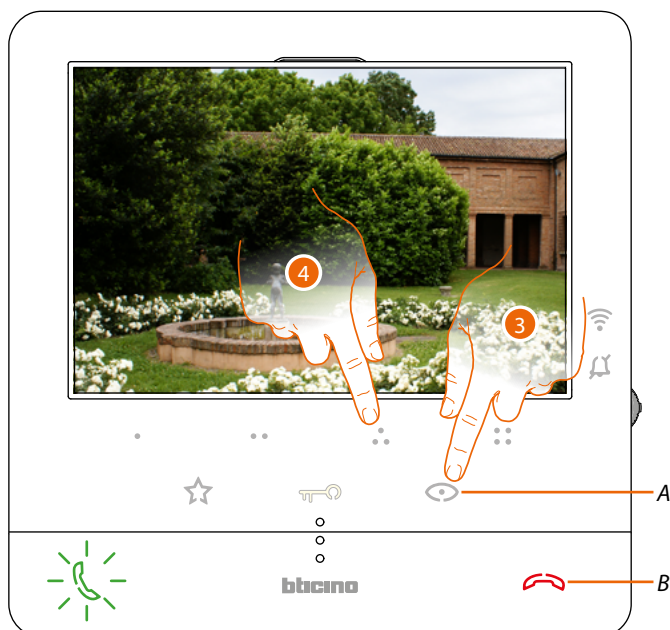

3. Tocca per passare alla visualizzazione di un altro Posto Esterno o telecamera (attraverso il servizio ciclamento), il tasto (A) si illumina durante il passaggio da una telecamera all'altra. Per chiudere la visualizzazione della telecamera, attendere il tempo di spegnimento o premi il tasto (B).

**Nota:** puoi passare da una telecamera all'altra anche senza attivare la fonica.

**Nota:** le telecamera NETATMO non rientrano nella funzione di ciclamento, pertanto non verranno visualizzate. Per visualizzare una telecamera Netatmo vedi paragrafo [Telecamere Netatmo](#)

4. Per visualizzare direttamente un Posto Esterno specifico, tocca (ad esempio) il tasto programmabile



### Telecamere NETATMO

Se nella tua abitazione sono presenti delle telecamere NETATMO, dopo averle associate all'app Home + Security potrai sfruttarle per eseguire un videocontrollo direttamente dal tuo Classe100 X16E with Netatmo.

Se al tuo account NETATMO sono associate più case, ognuna con una o più telecamere, verranno visualizzate tutte in elenco.

Potrai quindi per esempio vedere le immagini della tua casa al mare dal tuo Classe100 X16E with Netatmo installato nella tua abitazione principale.

**Nota:** questa pagina appare solo se è stata attivata la visualizzazione delle telecamere NETATMO nell'app Home+Security.

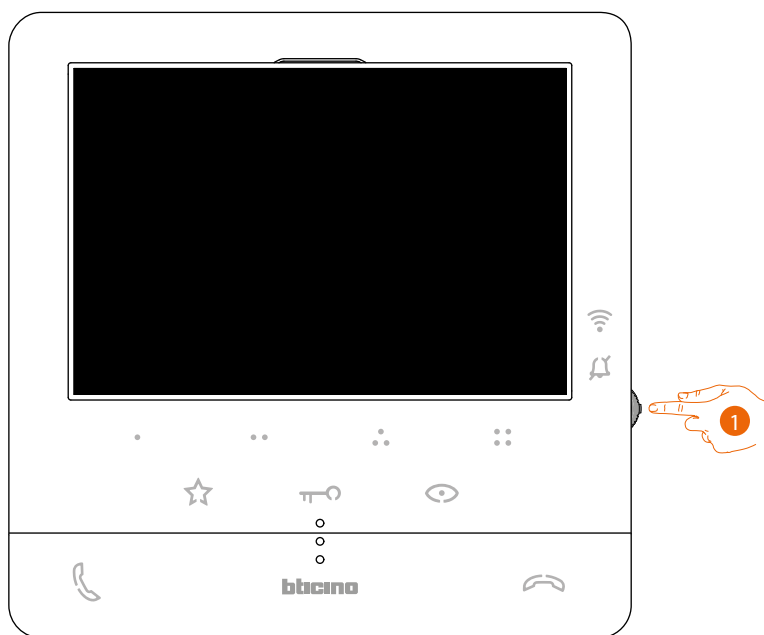

1. Da stand-by premi il joystick per attivare il display.



2. Premi per visualizzare le telecamere netatmo della tua casa.



3. Agisci sul joystick verso l'alto/basso per selezionare la telecamera che vuoi visualizzare.

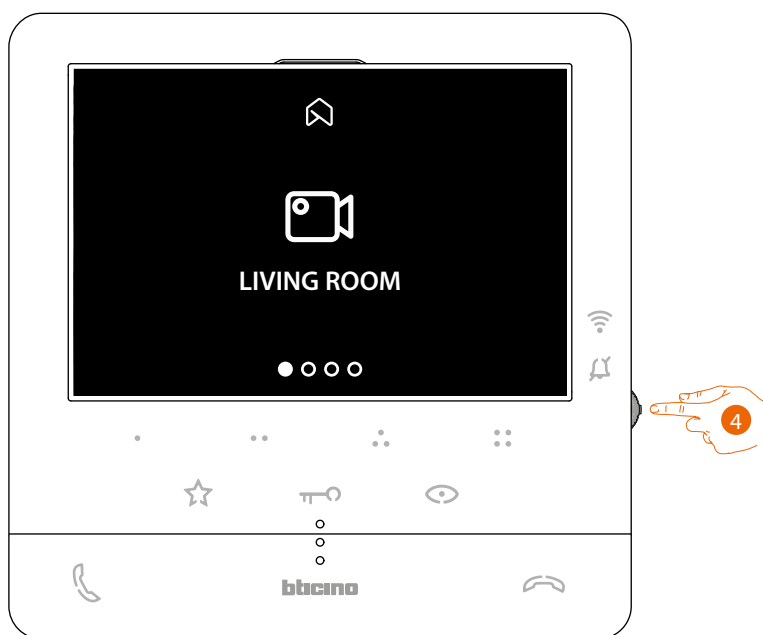

4. Tocca per attivare la telecamera desiderata, (l'immagine viene visualizzata per tre minuti).

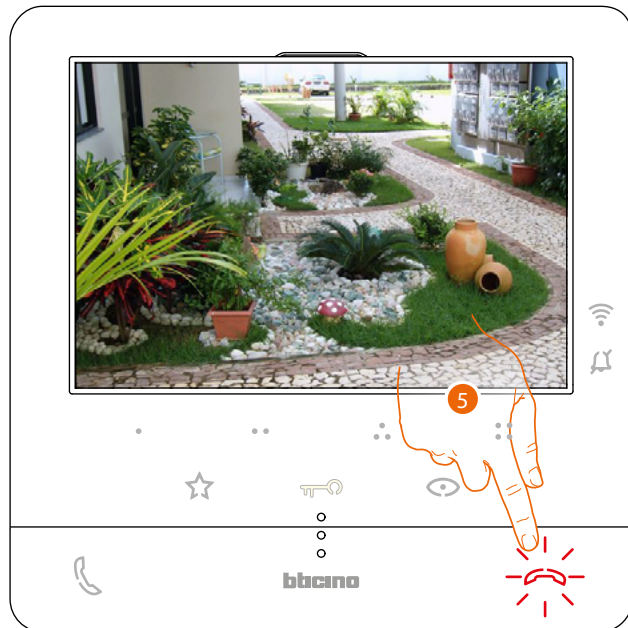

5. Tocca per terminare.

## Apertura serratura

Tramite il tasto serratura puoi aprire la serratura del Posto Esterno principale. Puoi inoltre, tramite i tasti programmabili, aprire altre serrature presenti sull'impianto. Il tasto programmabile da utilizzare per aprire una determinata serratura, viene definito, in fase di configurazione, dal tuo installatore (vedi [Programmazione tasti programmabili](#)).

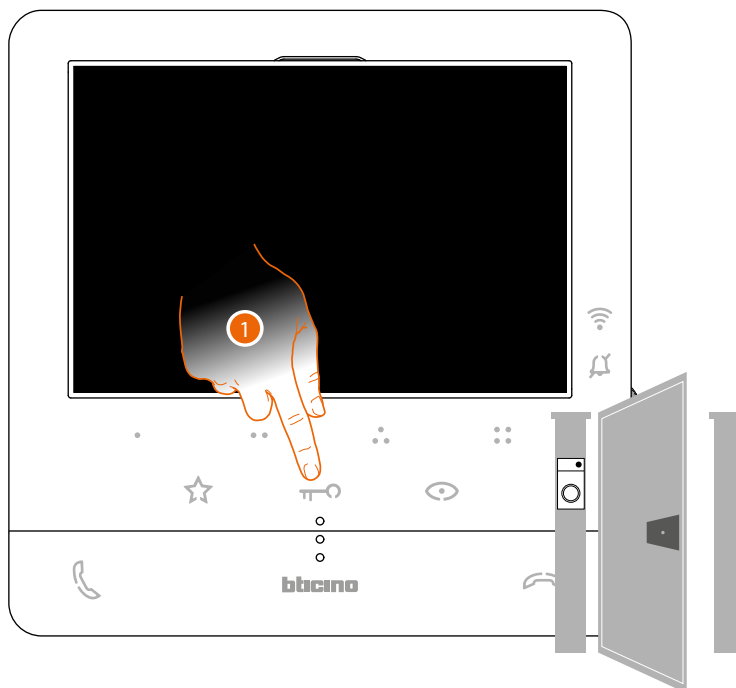

1. Tocca per aprire la serratura del Posto Esterno principale.

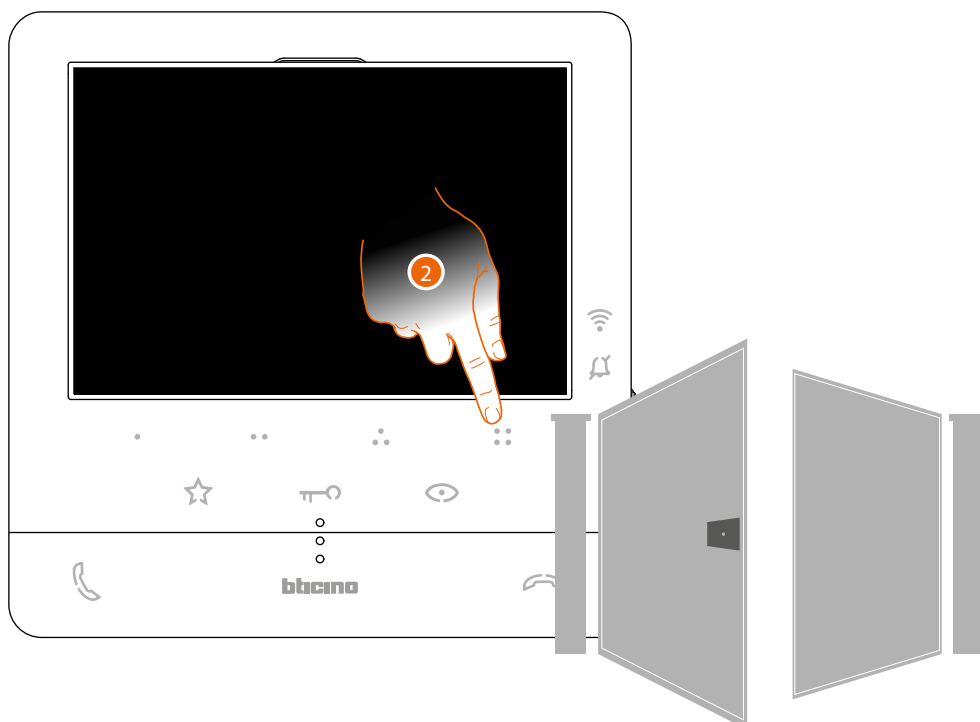

2. Per aprire direttamente una serratura specifica, tocca (ad esempio) il tasto programmabile



## Cercapersone

Questa funzione permette di diffondere un messaggio vocale, dettato al microfono del Classe100 X16E with Netatmo, tramite gli altoparlanti dell'impianto di diffusione sonora.

L'abilitazione di questa funzione, viene definita in fase di configurazione dal tuo installatore (vedi [Programmazione tasti programmabili](#))

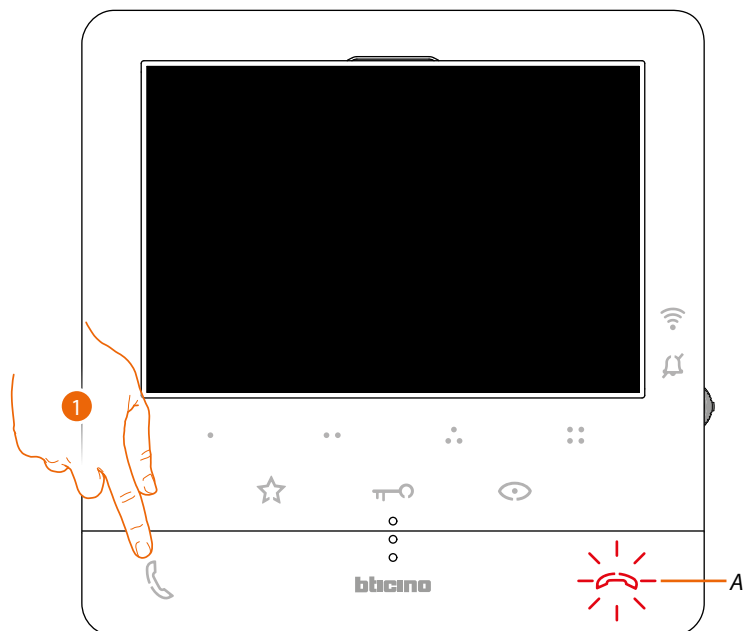

1. Tocca per aprire la comunicazione, il tasto (A) si illumina per indicare che la chiamata è in corso



2. Diffondi il messaggio.
3. Tocca per chiudere la chiamata.

## Servizi

Se il tuo impianto è predisposto, puoi usufruire anche di una serie di servizi come:

[Teleloop \(solo art. 344682\)](#)

[Stato porta](#)

[Studio professionale](#)

[Serratura sicura](#)

## Teleloop (solo art. 344682)

Il servizio TELELOOP consente l'utilizzo del dispositivo ai portatori di protesi acustiche dotate di selettore (T).

Commutare l'apparecchio acustico in posizione T e per garantire un corretto accoppiamento magnetico tra videocitofono ed apparecchio acustico si consiglia di posizionarsi frontalmente al dispositivo ad una distanza di 25 - 35 cm.

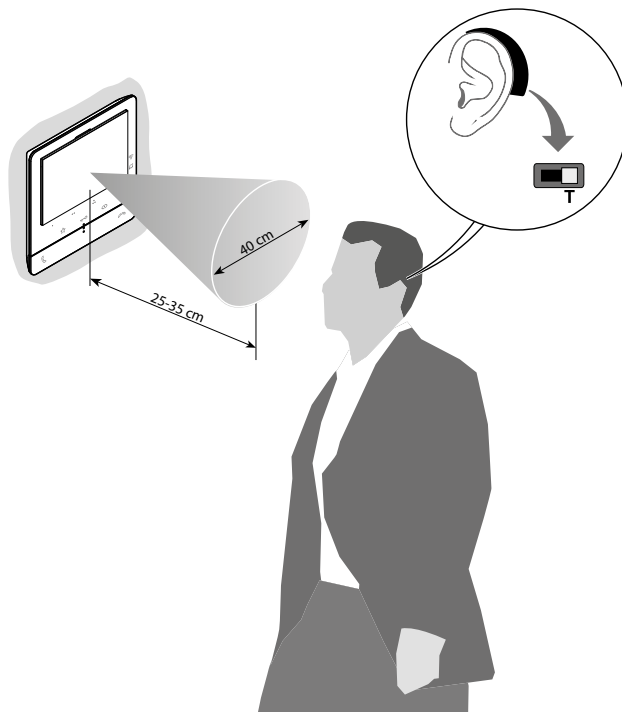

**Nota:** la presenza di metallo ed il rumore di fondo generato da apparecchiature elettriche/elettroniche (es. computer), possono compromettere la qualità e le performance del dispositivo di accoppiamento.

## Stato porta

Questo servizio segnala se il varco d'ingresso è aperto o chiuso, tramite il LED serratura. L'abilitazione di questo servizio, viene definita in fase di configurazione dal tuo installatore (vedi [Programmazione tasti programmabili](#)).

**Nota:** servizio attivo solo se l'impianto lo prevede -sono necessari dispositivi accessori.

**Nota:** non attivabile contemporaneamente al servizio Studio professionale.

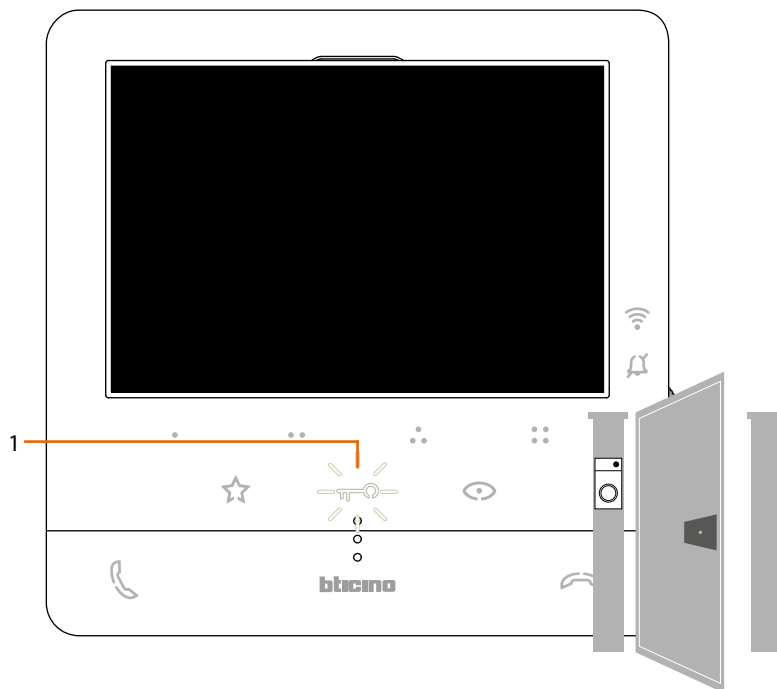

1. Se il LED lampeggia, il varco d'ingresso è aperto.

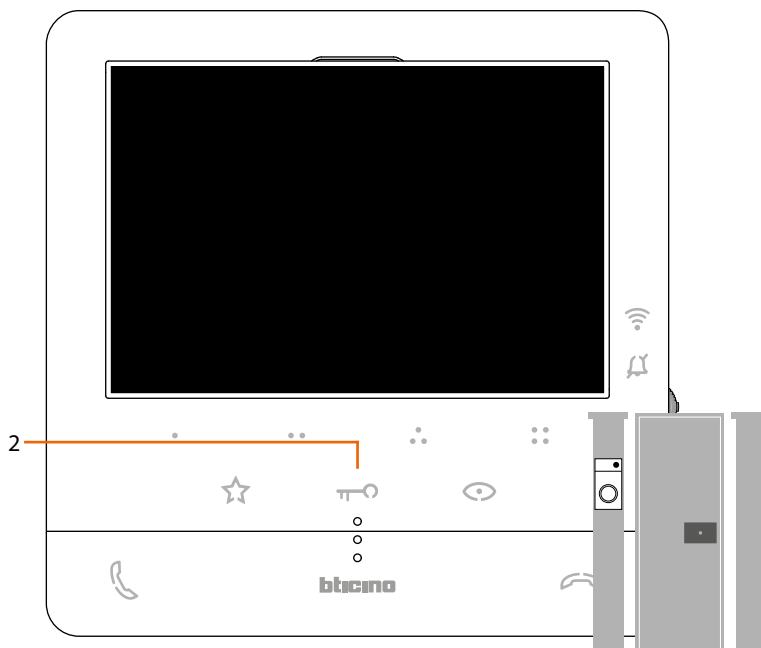

2. Viceversa se è spento il varco d'ingresso è chiuso.

## Studio professionale

Questo servizio, all'arrivo di una chiamata da Posto Esterno, apre automaticamente la serratura associata senza dover premere il tasto serratura.

Puoi abilitare questo servizio, tramite la configurazione impostata dal tuo installatore (vedi [Programmazione tasti programmabili](#)) ed attivarlo nel menù specifico (vedi [attiva/disattiva studio professionale](#)).

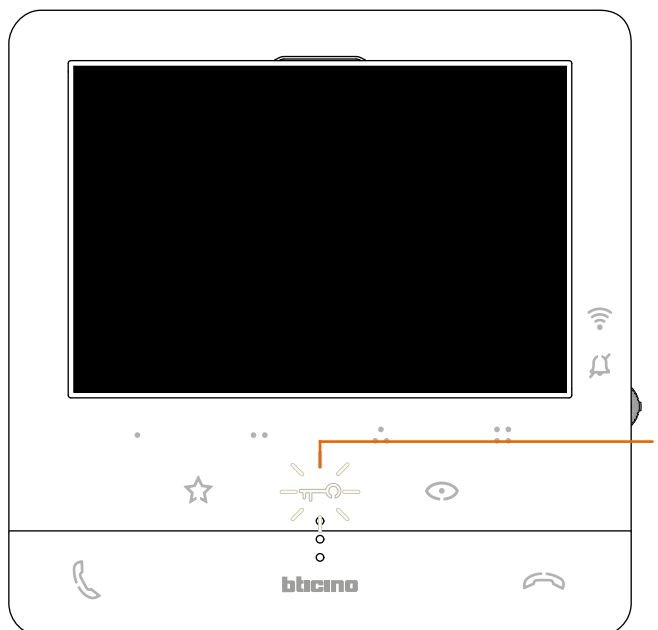

1. Quando il servizio è attivo il LED Serratura lampeggia

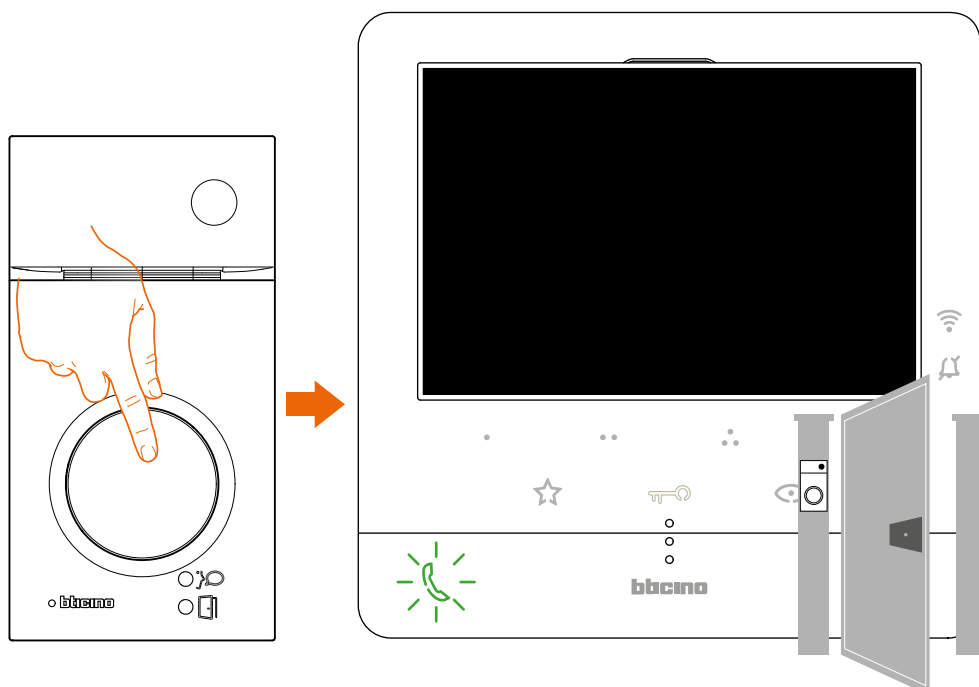

A seguito di una chiamata da Posto Esterno, viene aperta in automatico la serratura.

### Serratura sicura

Questo servizio quando è attivo, impedisce di aprire la serratura del Posto Esterno quando lo stesso non è in comunicazione.

L'apertura della serratura è quindi permessa solo quando il Posto Esterno ed il Posto Interno sono in comunicazione fonica.

L'abilitazione di questo servizio, viene definita in fase di configurazione dal tuo installatore (vedi [Vista posteriore](#)).

**Nota:** servizio non attivabile contemporaneamente al servizio Studio Professionale

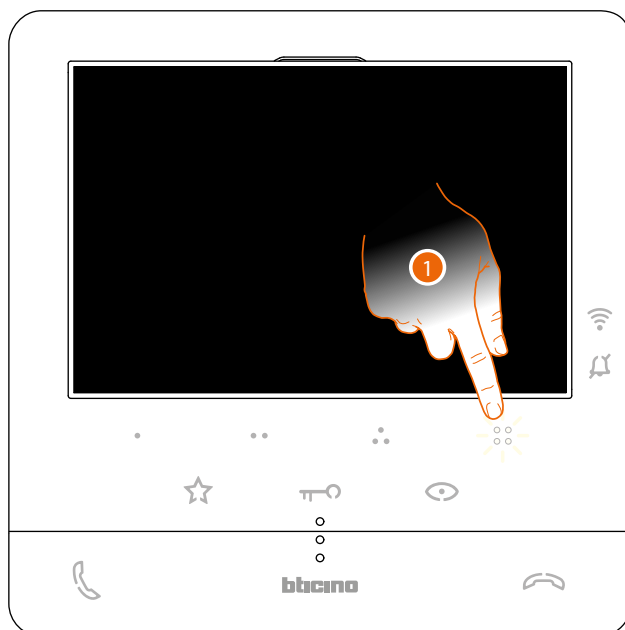

Quando il servizio è attivo, il tasto serratura oppure uno dei tasti programmabili che prevedono l'attivazione di una serratura sono disattivati

1. Se tocchi uno di questi tasti il relativo LED lampeggia, ma non esegue il comando.

## Regolazioni e Impostazioni dispositivo

Utilizzando il joystick puoi eseguire delle regolazioni (menù Regolazioni e/o regolazione parametri durante connessione Audio/Video) e delle impostazioni (Menù Impostazioni)

### Utilizzo del joystick

Per navigare il menù e selezionare le varie impostazioni devi utilizzare il joystick posto nella parte laterale del dispositivo.

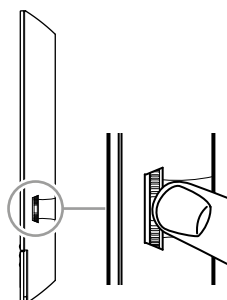

SIMBOLO	AZIONE DA EFFETTUARE	SERVIZIO
	Premi	Conferma/entra in modalità Regolazioni
	Tieni premuto per più di 5 sec	Entra in modalità Impostazioni
	Sposta su il joystick (quando rilasci torna in posizione centrale)	Pagina precedente/aumenta livello
	Sposta giù il joystick (quando rilasci torna in posizione centrale)	Pagina successiva/diminuisce livello

## Regolazioni e Impostazioni Wi-Fi

### Menù regolazioni e Impostazioni Wi-Fi

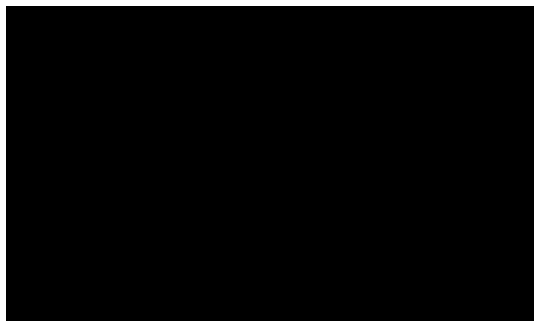

Da stand-by premi il joystick per attivare il display.



Agisci sul joystick verso l'alto/basso per selezionare la pagina tra:

Puoi scaricare l'app Home + Security dagli store, la pagina scompare dopo la prima associazione con l'app.



*Nota: l'immagine rappresenta il dispositivo con tutte le funzioni abilitate. Lo sfondo e le icone illustrate potrebbero differire da quelle sul dispositivo.*

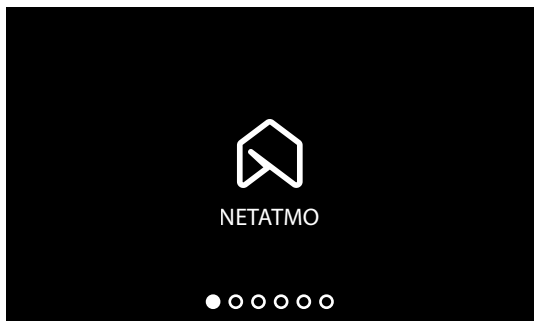

Visualizza [le telecamere NETATMO](#)

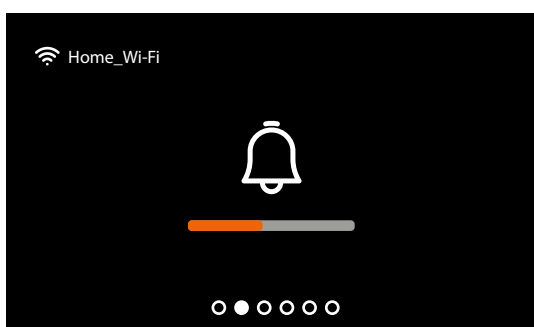

[Regola il volume della suoneria.](#)

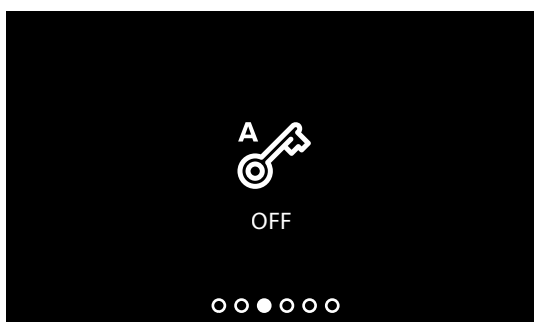

[Attiva/disattiva il servizio studio professionale.](#)

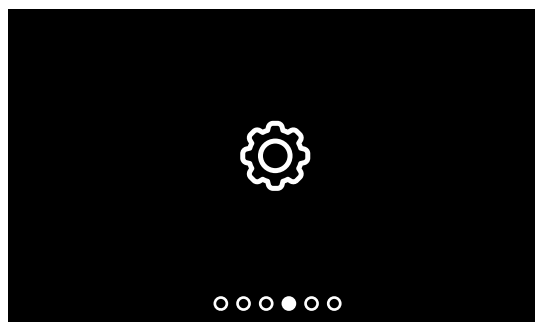

**Pagina impostazioni Wi-Fi**  
dove puoi attivare/disattivare/  
resettare Wi-Fi, eseguire la  
prima associazione con l'app,  
e resettare il dispositivo.

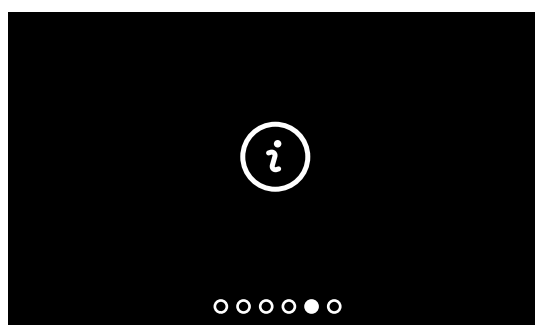

**Info dispositivo.**

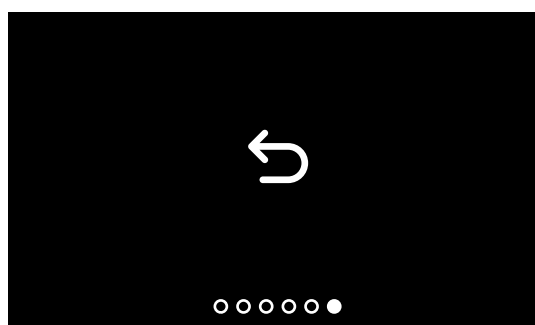

Esci dal menù.



### Regolazione volume suoneria

Da stand-by premi il joystick per attivare il display e selezionare la pagina relativa.

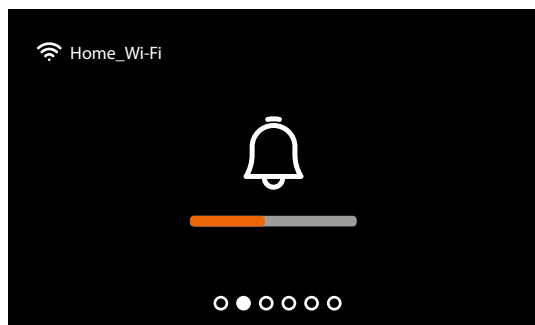

- 1 Premi il joystick per regolare il volume. Viene riprodotta la suoneria al livello di volume impostato.

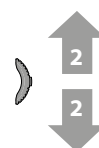
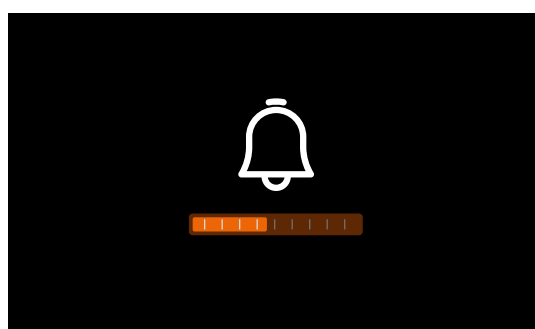

- 2 Agisci sul joystick verso l'alto/basso per selezionare il livello (1 - 8) del volume.

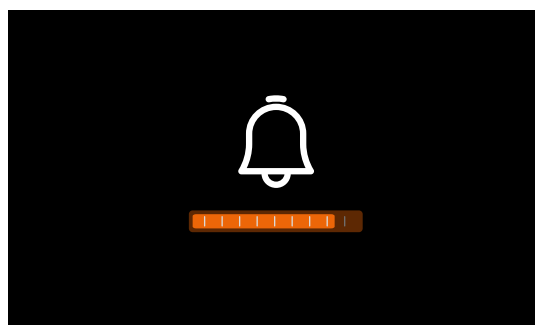

- 3 Premi il joystick per confermare l'impostazione oppure attendere il timeout.

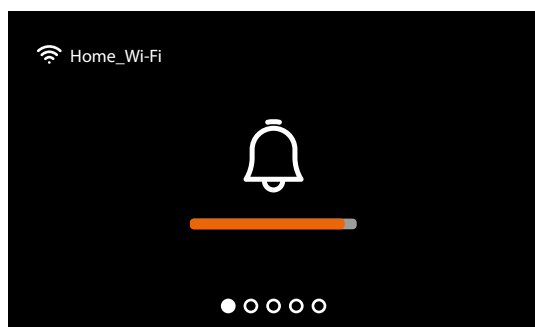

- 4 Agisci sul joystick verso l'alto/basso per selezionare un'altra impostazione o l'ultima pagina per uscire.

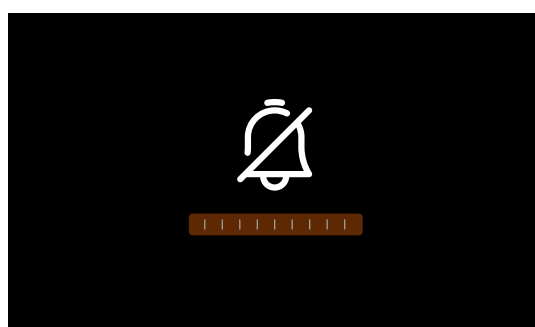

Il livello minimo equivale all'esclusione della suoneria. Il LED relativo lampeggia rosso.

## Attiva/disattiva studio professionale

Questo servizio, all'arrivo di una chiamata da Posto Esterno, attiva automaticamente la serratura associata senza dover premere il tasto serratura.

L'abilitazione di questo servizio, viene definita in fase di configurazione dal tuo installatore (vedi [Programmazione tasti programmabili](#)).

Inoltre è necessario attivare il servizio come segue:

Da stand-by premi il joystick per attivare il display e selezionare la pagina relativa

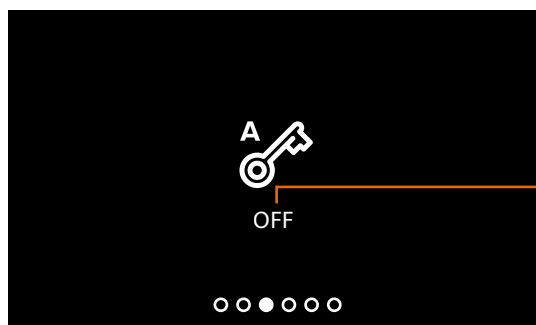

A Indicazione stato servizio (ON =attiva, OFF = disattiva).

1 Premi il joystick per cambiare modalità.

*Nota: non attivabile contemporaneamente al servizio Serratura sicura e Stato porta.*

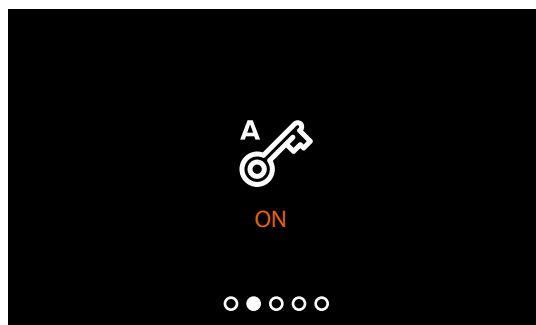

2 Agisci sul joystick verso l'alto/basso per selezionare un'altra impostazione o l'ultima pagina per uscire.

## Impostazioni Wi-Fi

Da stand-by premi il joystick per attivare il display e selezionare la pagina relativa.

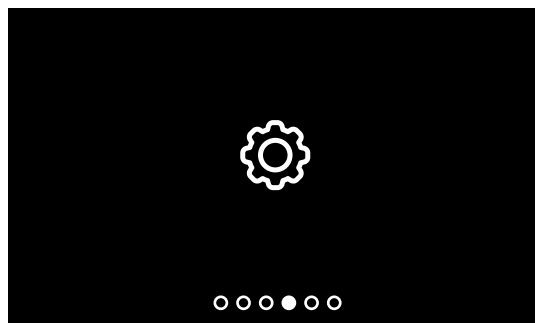

Premi il joystick per selezionare la pagina interessata.

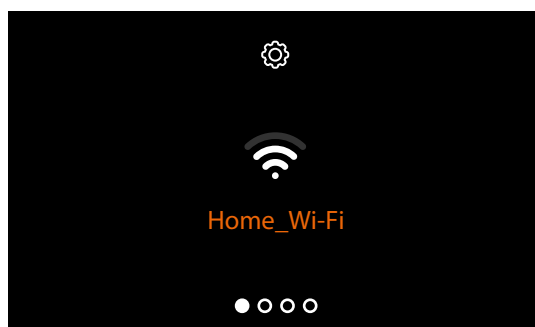

[Attiva/disattiva rete Wi-Fi](#)



**Nota:** per connettere il dispositivo alla rete Wi-Fi e all'app, devi inizialmente eseguire la procedura guidata di associazione del Classe100 X16E with Netatmo all'app Home + Security.

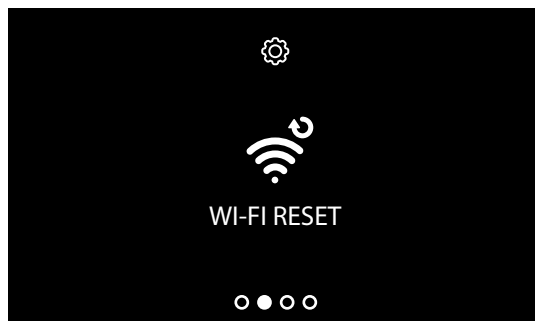

[Reset rete Wi-Fi](#)

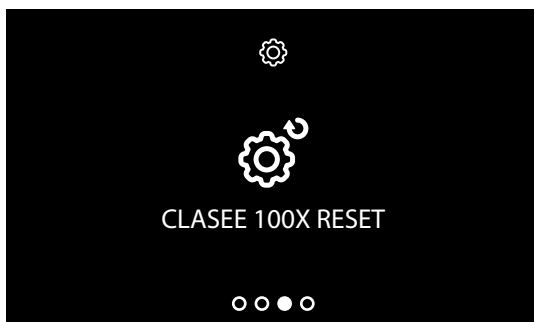

**Reset dispositivo**

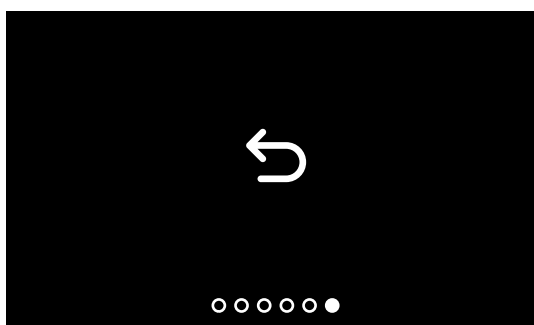

Esci dal menù.

### Attiva/disattiva rete Wi-Fi

In questa pagina puoi visualizzare la rete a cui è connesso il Classe100 X16E with Netatmo, ed eventualmente disabilitare la connessione.

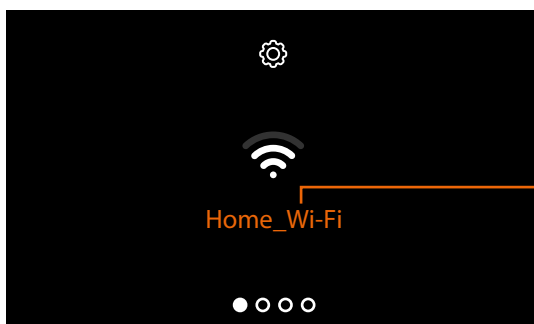

A Nome rete Wi-Fi a cui è collegato il dispositivo;

1. Premi il joystick per disattivare la rete Wi-Fi.

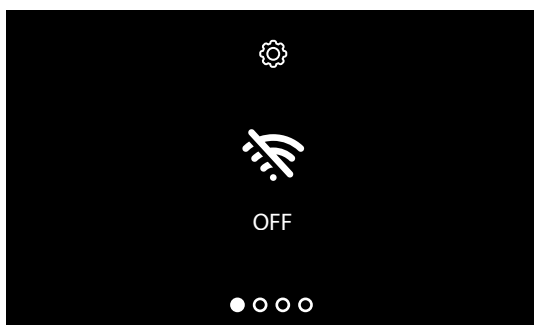

Ora la rete Wi-Fi non è più attiva, ma il dispositivo è ancora autenticato ad essa.

**Nota:** per scollegare la rete Wi-Fi dal dispositivo, devi eseguire la procedura di [reset dispositivo](#).

## Reset rete Wi-Fi

In questa pagina puoi cambiare la rete Wi-Fi a cui è connesso il dispositivo, oppure la password di rete.

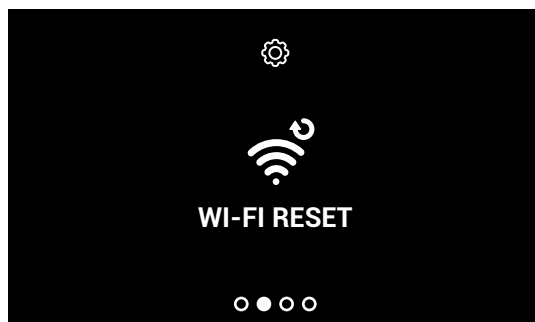

1. Premi il joystick per resettare la rete Wi-Fi.

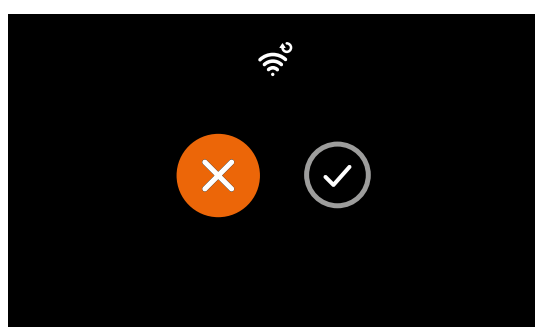

2. Agisci sul joystick verso il basso per selezionare l'icona di conferma.

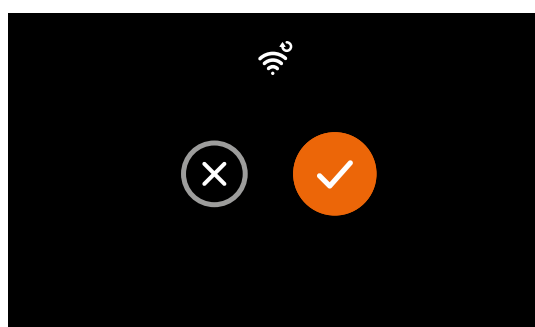

3. Premi il joystick per confermare.



Ora il dispositivo non è più collegato alla rete Wi-Fi. Per ricollegare il dispositivo alla stessa, o ad una nuova rete, devi concludere la procedura guidata dall'app Home + Security nella sezione [Impostazioni/Imposta Wi-Fi videocitofono](#).

*Nota: se non porti a termine la procedura, dopo alcuni secondi la connessione viene ripristinata.*

## Reset dispositivo

In questa pagina puoi eseguire il reset del dispositivo.

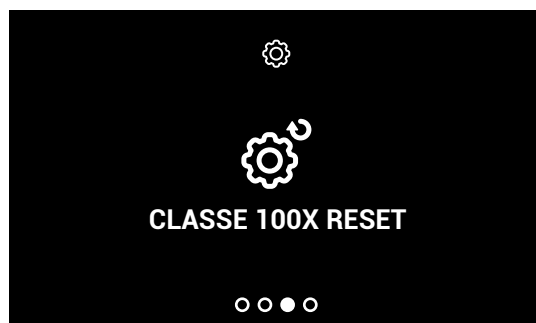

1. Premi il joystick per resettare il dispositivo.

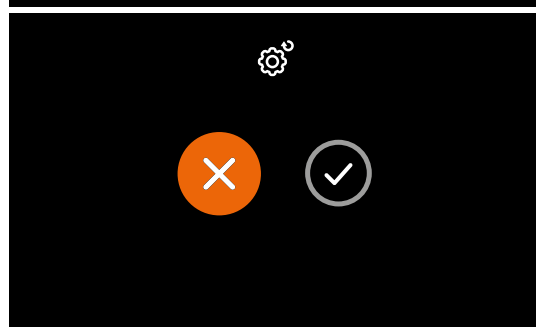

2. Agisci sul joystick verso il basso per selezionare l'icona di conferma.

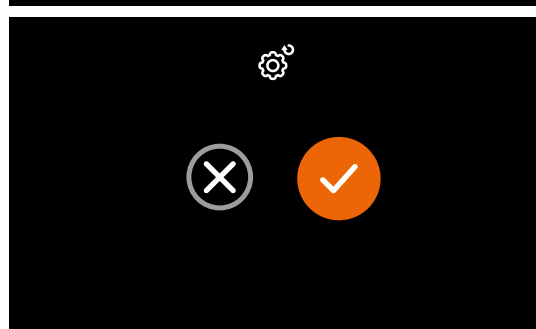

3. Premi il joystick per confermare.



**Nota:** tutti i dati relativi ad account associati e Wi-Fi verranno eliminati.

### Info dispositivo

Da stand-by premi il joystick per attivare il display e selezionare la pagina relativa.

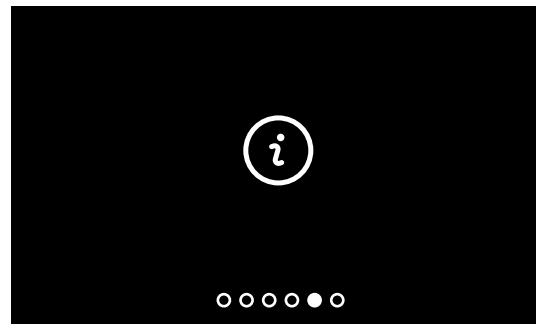

1. Premi il joystick per visualizzare le informazioni.

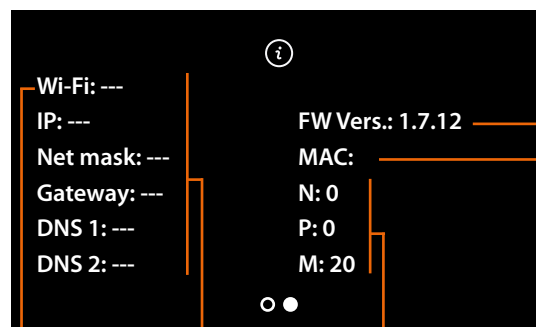

- A Nome rete Wi-Fi a cui è collegato il Classe100 X16E with Netatmo.
- B Parametri di rete.
- C Versione firmware.
- D Indirizzo MAC.
- E Valore dei configuratori (vedi [Configurazione](#)).

2. Agisci sul joystick verso il basso per selezionare le notizie legali.

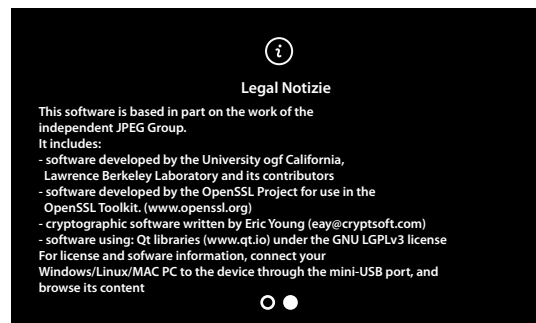

### Regolazioni parametri audio/video (funzione non disponibile per telecamere NETATMO)

Durante una connessione con un Posto Interno ,Posto Esterno o utilizzando la funzione Chiama casa da app Home + Security, puoi modificare il volume della fonica e, nel caso di connessione video, il colore, contrasto e luminosità dell'immagine.



- 1 Durante una connessione premi il joystick per modificare I parametri



La pagina mostra il tipo di parametro (A), (vedi tabella) e il livello impostato (B)

- 2 Agisci sul joystick verso l'alto/basso per selezionare il tipo di parametro di cui vuoi modificare il valore (vedi tabella seguente)

ICONA	TIPO PARAMETRO
	Volume fonica (Parametro regolabile solo con fonica attiva)
	Luminosità immagine
	Contrasto immagine
	Colore immagine





3 Premi il joystick per modificare il livello.



4 Agisci sul joystick verso l'alto/basso per selezionare il livello desiderato.

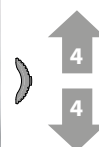

5 Premi il joystick per confermare oppure attendere il timeout.

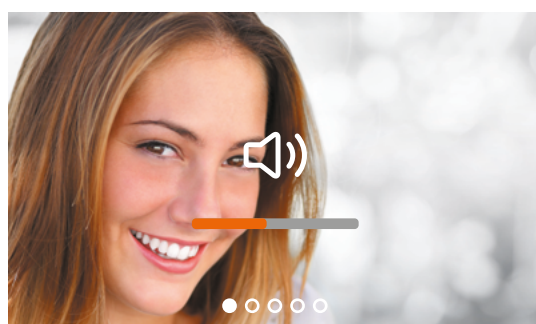

6 Agisci sul joystick verso l'alto/basso per selezionare un altro parametro o l'ultima pagina per uscire.

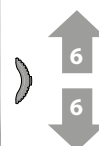

## Impostazioni

### Menù impostazioni

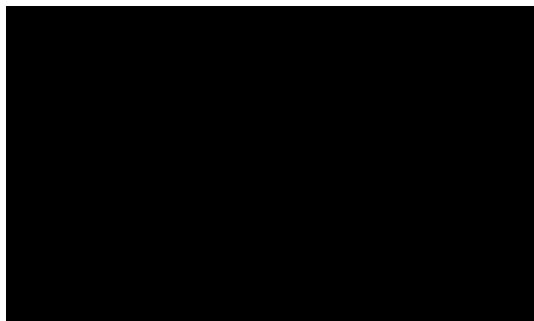

Da stand-by tieni premuto il joystick **per almeno 5 secondi** per attivare il display ed entrare nel menù impostazioni

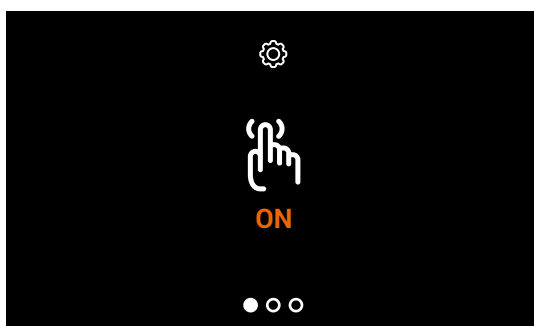

Agisci sul joystick verso l'alto/basso per selezionare la pagina tra:

[Attiva/disattiva il tono dei tasti](#)

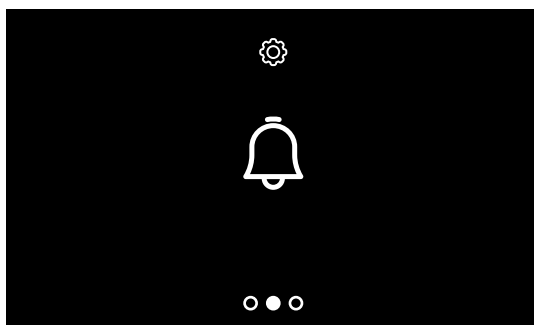

[Associa una suoneria ad un evento](#)

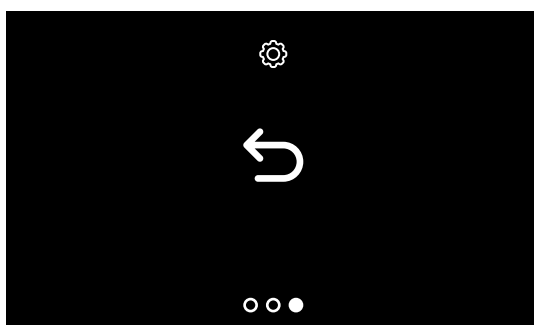

Esci dal menù

### Attivazione / disattivazione tono tasti

Questo servizio abilita/disabilita la riproduzione di un BEEP alla pressione dei tasti. Di default il servizio è disabilitata, per modificarla, eseguire la procedura seguente:

Da stand-by **tieni premuto il joystick per almeno 5 secondi** per attivare il display ed entrare nel menù impostazioni.

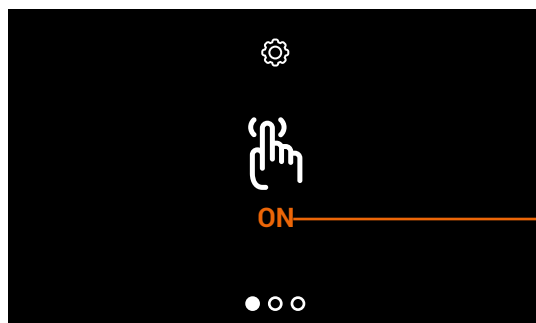

A Indicazione stato servizio (ON =attiva, OFF = disattiva).

1 Premi il joystick per cambiare modalità.

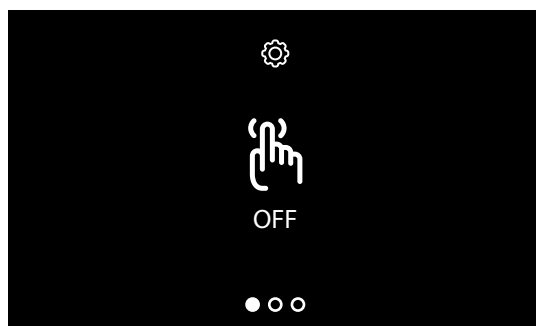

2 Agisci sul joystick verso l'alto/basso per selezionare un'altra impostazione o l'ultima pagina per uscire.

### Associazione di una suoneria ad un evento (chiamata)

In questa pagina, puoi modificare le melodie associate a vari tipi di chiamata.

Le melodie riprodotte a seguito di chiamata proveniente da PE configurati con S=2 e S=3 sono definite di default e non possono essere modificate (verifica la configurazione dei Posti Esterni con il tuo installatore).

Da stand-by **tieni premuto il joystick per almeno 5 secondi** per entrare nel menù avanzato e selezionare la pagina relativa.

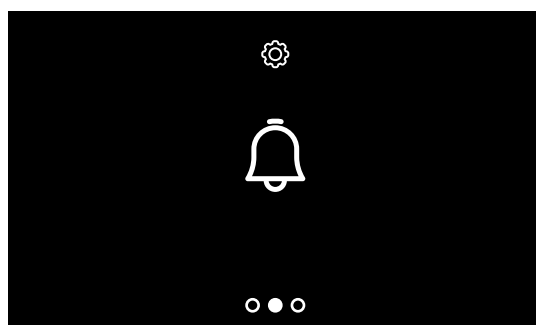

1 Premi il joystick per associare il primo evento.

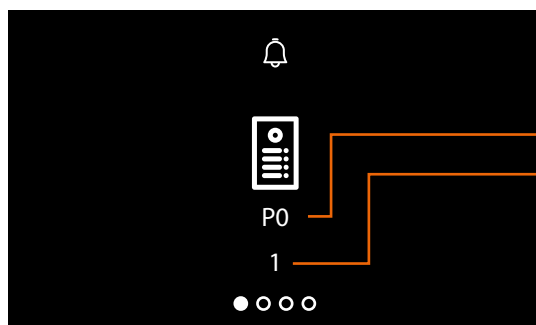

2 Agisci sul joystick verso l'alto/basso per selezionare il tipo di chiamata di cui vuoi impostare la suoneria (vedi tabella seguente).

La pagina mostra il tipo di chiamata (A) (vedi tabella) e il numero suoneria corrente (B).

ICONA	TIPO CHIAMATA
	Selezione suoneria chiamata da POSTO ESTERNO PRINCIPALE
	Selezione suoneria chiamata da POSTO ESTERNO SECONDARIO
	Selezione suoneria CHIAMATA AL PIANO
	Selezione suoneria CHIAMATA INTERCOM
	Selezione suoneria CHIAMATA INTERCOM ESTERNO (solo con interfaccia 346850)

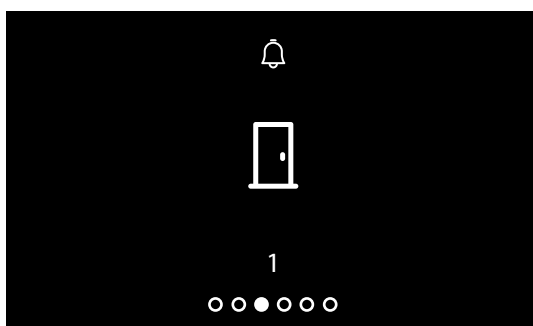

3 Premi il joystick per proseguire

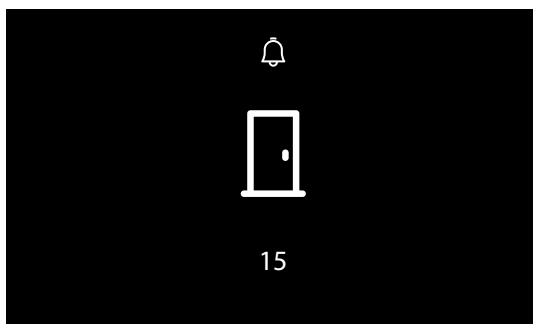

4 Agisci sul joystick verso l'alto/basso per selezionare la melodia da associare (la melodia viene riprodotta)

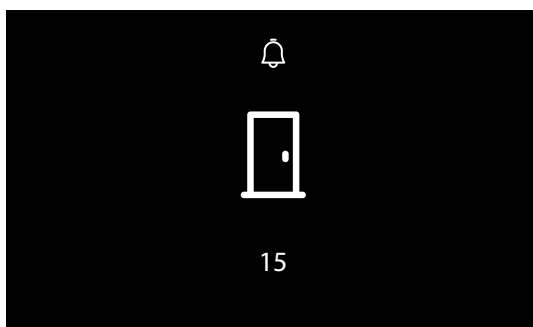

5 Premi il joystick per confermare oppure attendi il timeout

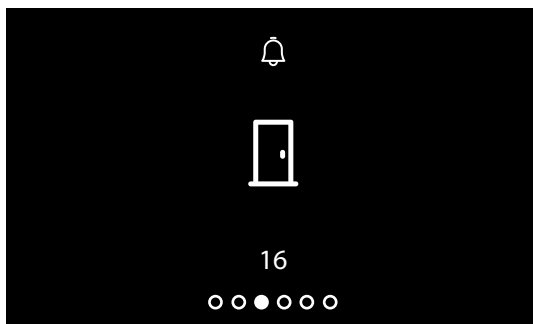

6 Agisci sul joystick verso l'alto/basso per selezionare un'altra chiamata o l'ultima pagina per uscire

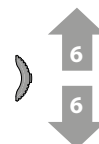

## Utilizzo da remoto

### Associazione Classe100 X16E con app Home+Security

Puoi interagire con il tuo Classe100 X16E with Netatmo tramite l'app gratuita Home + Security. Dopo esserti registrato ed aver effettuato l'autenticazione, devi eseguire l'associazione con il dispositivo; a questo punto puoi:

- rispondere ad una chiamata videocitofonica dai Posti Esterni;
- Chiama casa (effettua una chiamata al tuo Classe100 X16E with Netatmo);
- visualizzare le immagini provenienti dai Posti Esterni e dalle telecamere;
- aprire la serratura dei Posti Esterni;



Per scaricare l'app Home + Security (per i dispositivi iOS da App Store, per i dispositivi Android da Play store), inquadra con il tuo smartphone il QR-code:



Per poter controllare da remoto queste funzioni devi prima scaricare l'App Home + Security dagli Store (per i dispositivi iOS® da App Store, per i dispositivi Android® da Play Store).

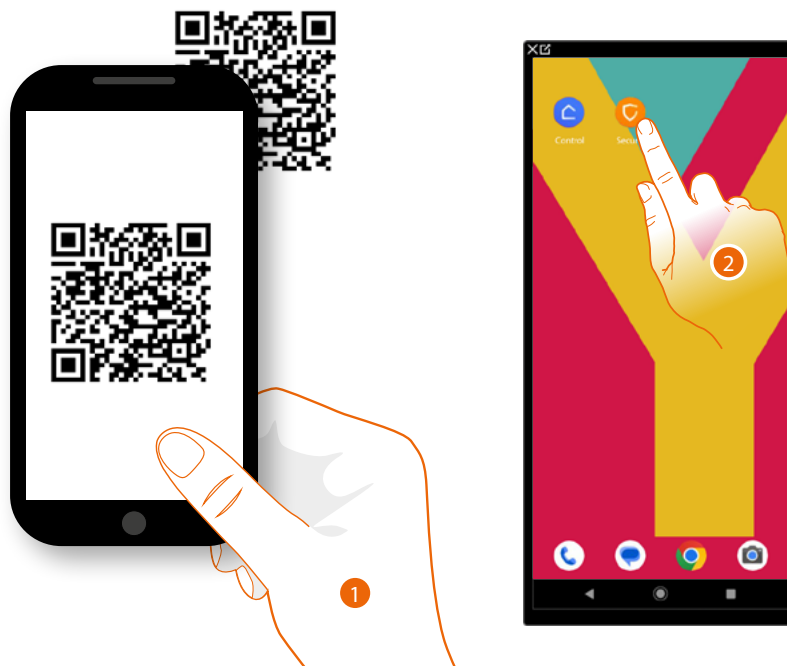

1. Sul tuo Smartphone avvia l'App per leggere i QR Code e successivamente inquadra il QR Code, oppure cerca l'App Home + Security negli store.
2. Dopo aver scaricato l'app tocca per aprirla.

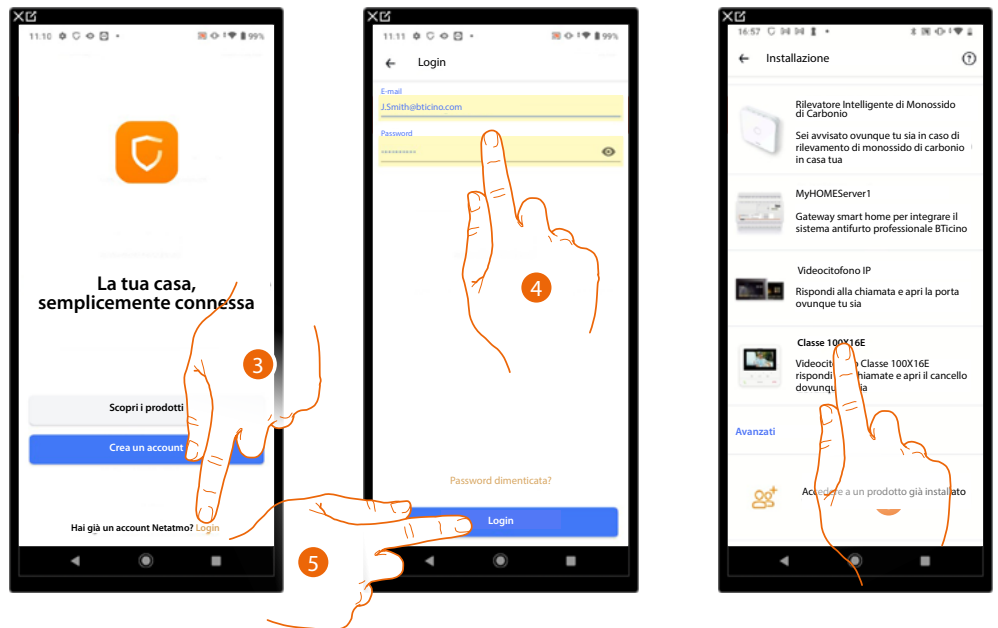

3. Tocca per eseguire il login sull'app Home+Security (dopo esserti registrato precedentemente).
4. Inserisci le credenziali dell'app Home+Security.
5. Tocca per proseguire.

A questo punto il sistema ti mostrerà un tutorial per aiutarti ad effettuare l'associazione al tuo dispositivo.

**Nota:** prima di iniziare l'associazione assicurarsi che il dispositivo sia connesso ad una rete LAN connessa ad internet.

6. Tocca per selezionare il dispositivo.

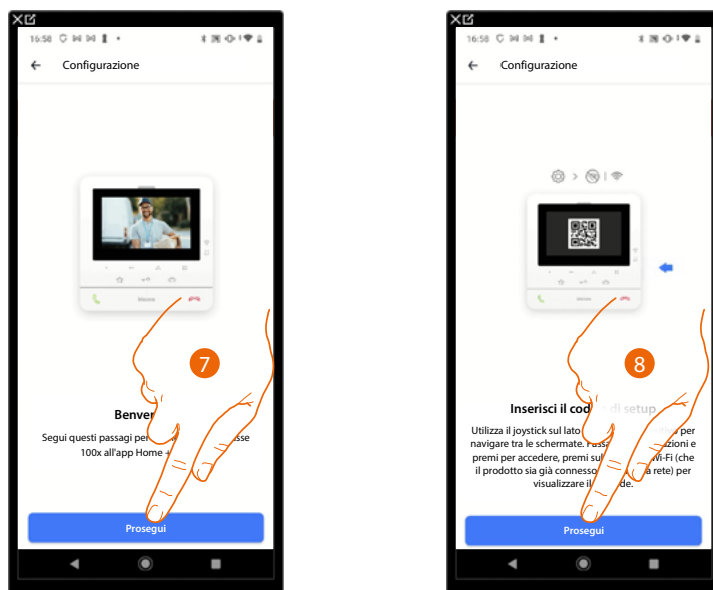

7. Tocca per avviare la procedura di associazione.

**Nota:** se la procedura di associazione viene interrotta prima di essere completata, è necessario, resettare il Classe100 X16E tramite l'apposita procedura.

8. Tocca per proseguire, ora devi inquadrare il QR code presente sul dispositivo.

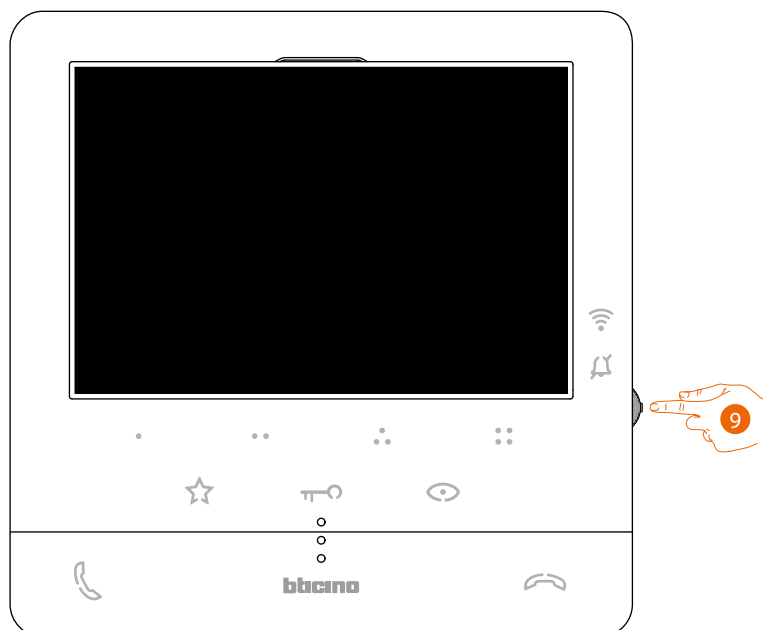

9. Da stand-by premi il joystick per attivare il display.

Appare questa schermata che ti indica che il tuo Classe100 X16E non è mai stato associato, e scomparirà quando la procedura è andata a buon fine.

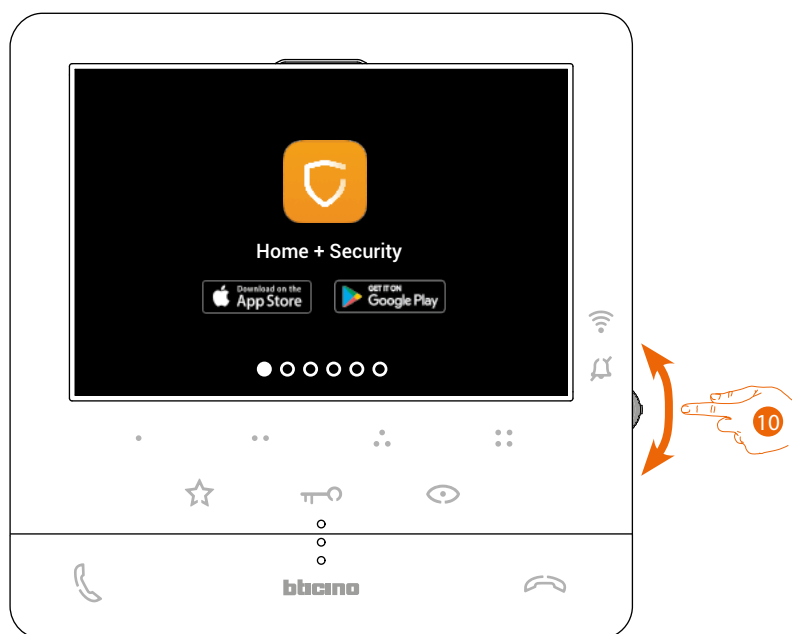

10. Agisci sul joystick verso il basso per selezionare la pagina Impostazioni Wi-Fi.

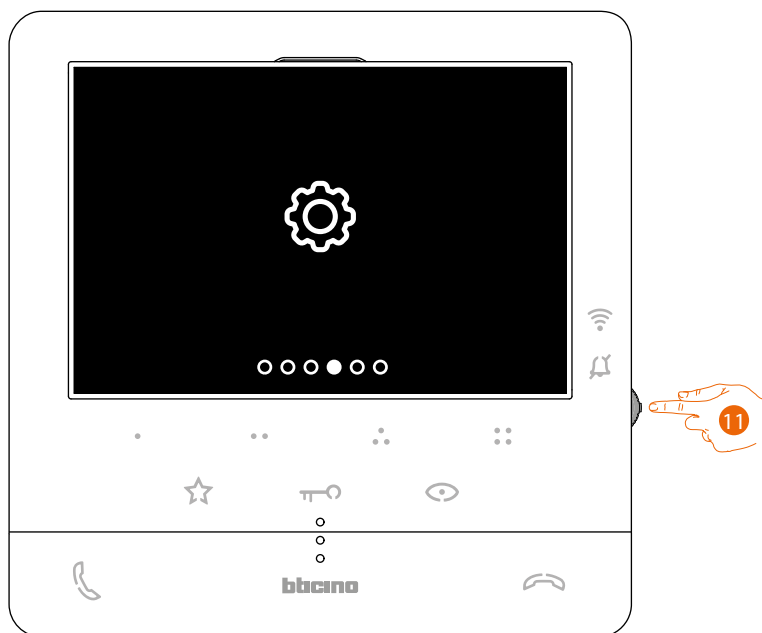

11. Premi il joystick per entrare nella pagina.

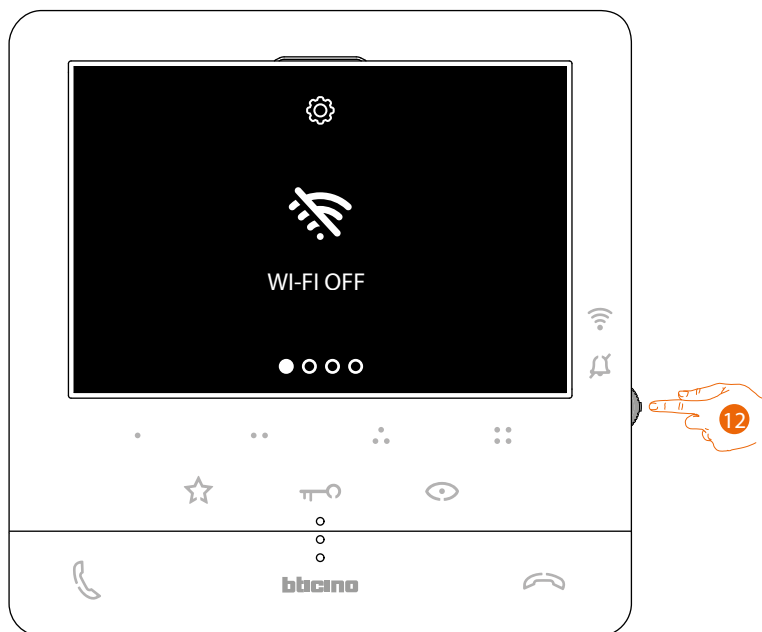

12. Tocca per attivare la rete Wi-Fi temporanea che crea il tuo C100X16E.



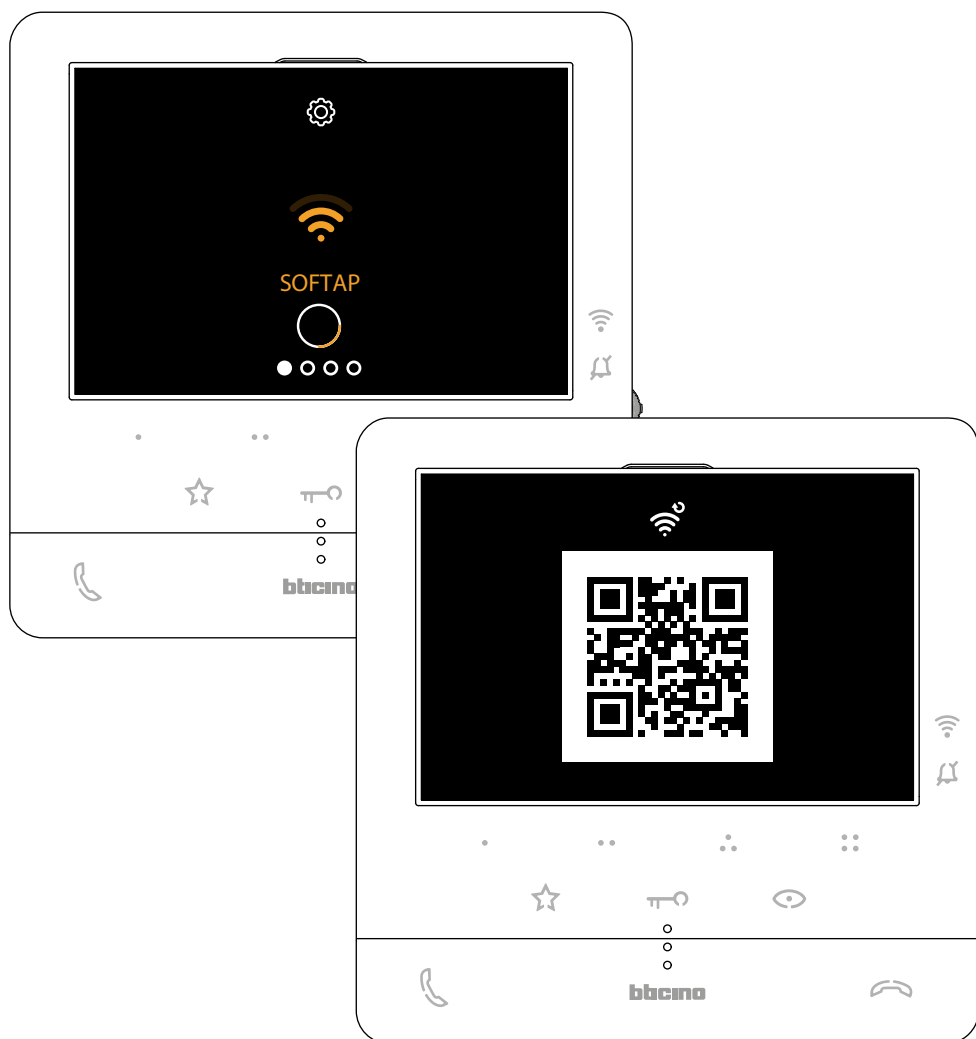

Appare questa schermata e, dopo alcuni secondi, appare un qrcode.



13. Inquadra il qr code con lo smartphone.

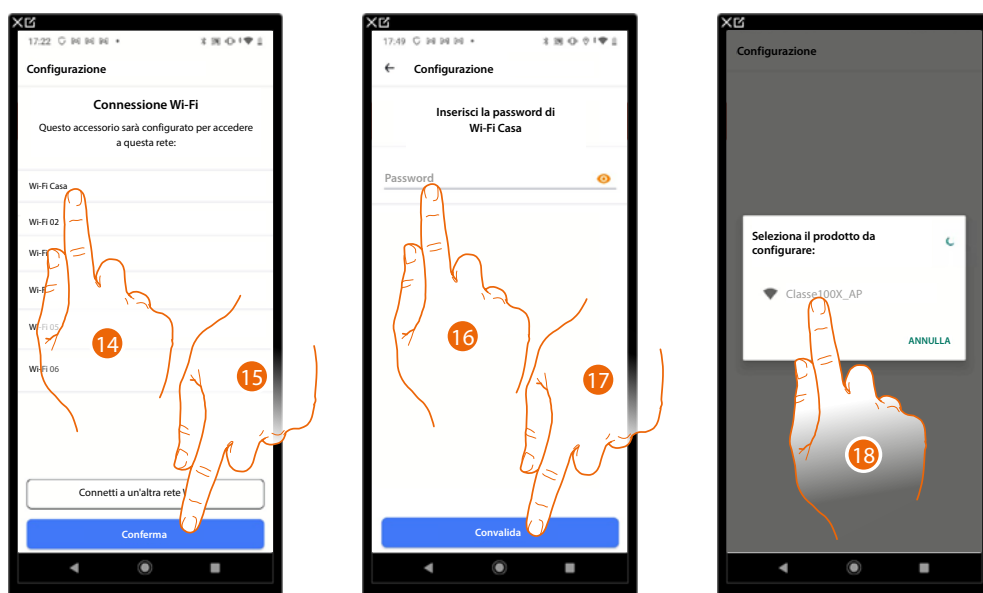

14. Seleziona ora la rete Wi-Fi di casa a cui collegare il C100X16E.

15. Tocca per confermare.

16. Inserisci la password della rete Wi-Fi di casa.

17. Tocca per confermare.

18. Seleziona il dispositivo da associare.

Inizia ora lo scambio dati tra il C100X16E e lo smartphone; questa procedura potrebbe richiedere alcuni minuti.

Quando l'associazione è terminata appaiono le schermate di conferma.

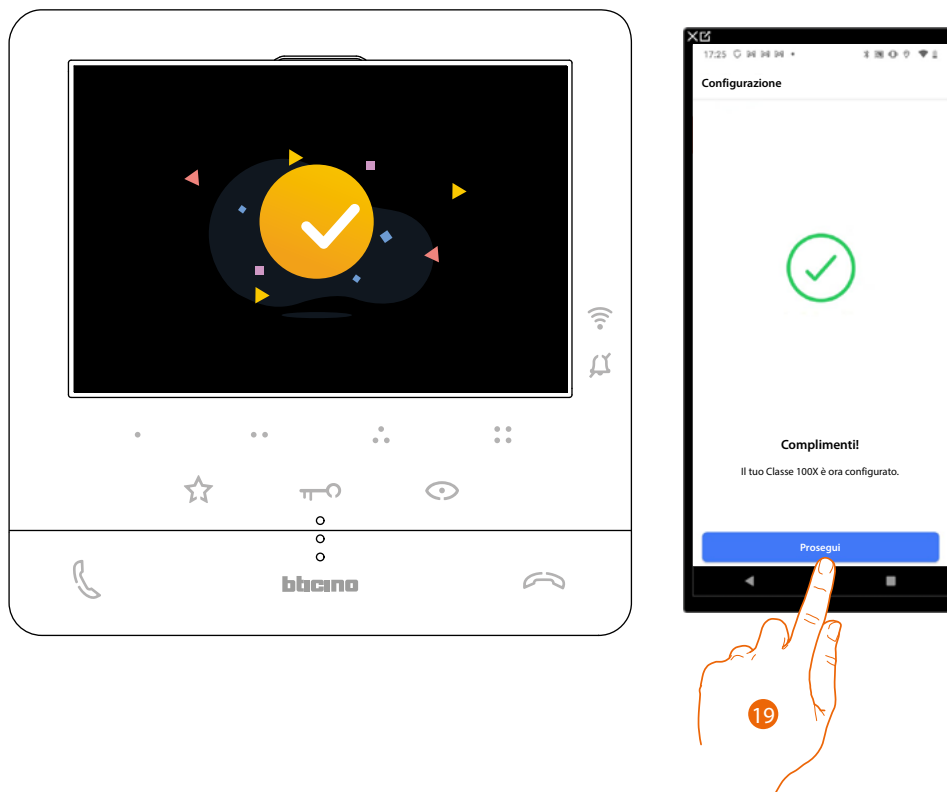

19. Tocca per terminare.

**Nota:** la disattivazione della connessione Wi-Fi del Classe100 X16E oppure il reset della rete Wi-Fi per cambio password, possono essere semplicemente eseguite dal menù specifico **Impostazioni Wi-Fi**.

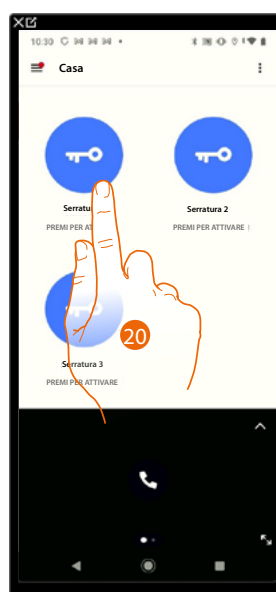

20. .Tocca per comandare da remoto le funzioni del dispositivo.

BTicino SpA  
Viale Borri, 231  
21100 Varese  
[www.bticino.com](http://www.bticino.com)

---