



**HOMETOUCH**

*Gebruikers- en installatiehandleiding*

**bticino**

## Inhoudsopgave

<b>Beknopte handleiding</b>	<b>6</b>
Een oproep beantwoorden	6
Het antwoordapparaat raadplegen	9
Automatische inschakeling en cyclische weergave	12
Intercom	15
Een licht/rolluik bedienen	17
Alle lichten uitschakelen	21
Het inbraakalarm activeren met een inschakelscenario	24
Een lading heractiveren	27
Verhoogt de temperatuur	28
<b>Algemene informatie</b>	<b>30</b>
Mededelingen en tips	30
Waarschuwingen en rechten van de consument	31
<b>Vooraanzicht</b>	<b>32</b>
LEDS en knoppen	32
<b>Achteraanzicht</b>	<b>33</b>
<b>Afmetingen en installatiehoogte</b>	<b>34</b>
<b>Inbouwen met accessoire 3487</b>	<b>35</b>
Situatie met inbouwdoos 0 tot 4 mm	35
Situatie met inbouwdoos 4 tot 9 mm of 9 tot 14 mm	37
<b>Installatie aan de muur</b>	<b>42</b>
Installatie met inbouwdozen met een tussenafstand van Ø 60 mm of Ø 83,5 mm	42
Installatie met inbouwdoos 506E	43
<b>De-installatie met inbouwdoos 3487</b>	<b>45</b>
<b>De-installatie met beugel</b>	<b>45</b>
<b>Voorbeeldschema</b>	<b>46</b>
<b>Eerste inschakeling</b>	<b>47</b>
Verbinding van het netwerk met Ethernet	50
Verbinding van het netwerk met Wifi	52
<b>De apparaat gebruiken</b>	<b>55</b>
Home Page	55
Status woning	57
Favorieten	59
Voorwerp toevoegen	59
Een voorwerp verplaatsen	64
Elimineert een voorwerp	66
<b>Functies</b>	<b>68</b>
<b>Beeldhuistelefoonfuncties</b>	<b>69</b>
Gebruik van de functies op het apparaat	70
Een oproep beantwoorden	70
Kijk (automatische inschakeling/cyclische weergave)	73
Open deur	77
Videobewaking	78
Gebeurtenissen	80
Antwoordapparaat	81
Systeemberichten	83
Bedieningen	86
Camera's	88
Intercom	92

<b>Gebruik van de functies met de App Door Entry for HOMETOUCH</b>	<b>95</b>
<b>Inleiding</b>	<b>95</b>
Registratie van het account	96
Authenticatie	99
Wachtwoord vergeten	100
Het account wissen	102
Het apparaat koppelen	103
<b>Home page</b>	<b>105</b>
Weergave camera's of Buitenposten	105
De sloten openen	107
Een beeldhuistelefoonoproep ontvangen	107
Naar huis bellen: Bel uw HOMETOUCH	111
<b>Menu</b>	<b>112</b>
Antwoordapparaat	113
Activeringen	115
Gebruikers	116
Instellingen	118
Account	120
Help	126
<b>Domotische functies (systeem MyHOME_Up)</b>	<b>128</b>
<b>Gebruik van de functies op het apparaat</b>	<b>129</b>
<b>Licht</b>	<b>129</b>
On/off	129
Dimmer	133
Gekleurd licht	136
<b>Rolluik</b>	<b>139</b>
Rolluik zonder regeling van het openingsniveau	139
Rolluik met regeling van het openingsniveau	141
<b>Player</b>	<b>146</b>
<b>Aangestuurd stopcontact</b>	<b>149</b>
<b>ON/OFF</b>	<b>149</b>
<b>Scenario's</b>	<b>152</b>
<b>Thermische regeling</b>	<b>153</b>
Thermostaat	155
Handdoekwarmer	160
Fancoil	165
Algemene instellingen	170
<b>Inbraak</b>	<b>177</b>
Inschakelscenario's	179
Partities	180
Zones	182
Alarmen en Defecten	183
<b>Ladingbeheer</b>	<b>186</b>
<b>Gebruik van de functies met MyHOME_Up</b>	<b>189</b>

<b>Instellingen</b>	<b>190</b>
<b>Algemeen</b>	<b>192</b>
Datum en tijd	192
Taal	196
Inlichtingen	196
<b>Netwerk</b>	<b>197</b>
Verbinding van het netwerk met Wifi	198
Verbinding van het netwerk met Ethernet	201
<b>Schermb</b>	<b>203</b>
<b>Audio</b>	<b>204</b>
<b>Antwoordapparaat</b>	<b>205</b>
<b>Account</b>	<b>207</b>
<b>Updates controleren</b>	<b>210</b>
<b>NETATMO security</b>	<b>212</b>
<b>Meld een probleem</b>	<b>213</b>
<b>Geavanceerde instellingen</b>	<b>214</b>
<b>Beeldhuistelefonie</b>	<b>216</b>
Algemeen	216
Bedieningen	217
Intercom	218
Camera	220
<b>Ladingbeheer</b>	<b>222</b>
<b>Favorieten</b>	<b>225</b>
MyHOMEServer1	226
Apparaat (device) opnieuw opstarten	227
<b>Fabrieksinstellingen herstellen</b>	<b>228</b>
<b>btMore</b>	<b>230</b>
01 – Snelle procedure (Overslaan) voor het later of niet configureren van de beeldhuistelefonie	230
02 – Snelle synchronisatieprocedure met MyHOMEServer1 (Overslaan)	231
03 – Het IP-adres van MyHOMEServer1 met de hand invoeren	233

## Beknopte handleiding

### Een oproep beantwoorden

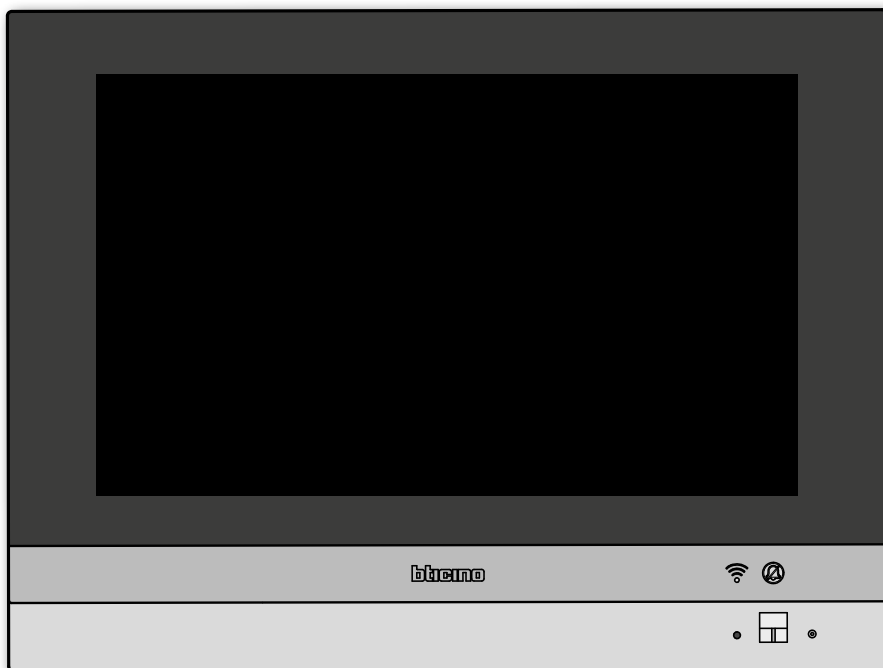

Wanneer een oproep vanaf een buitenpost binnenkomt, gaat de led groen knipperen. Na een aantal seconden wordt het beeld afkomstig van de camera van de buitenpost getoond.

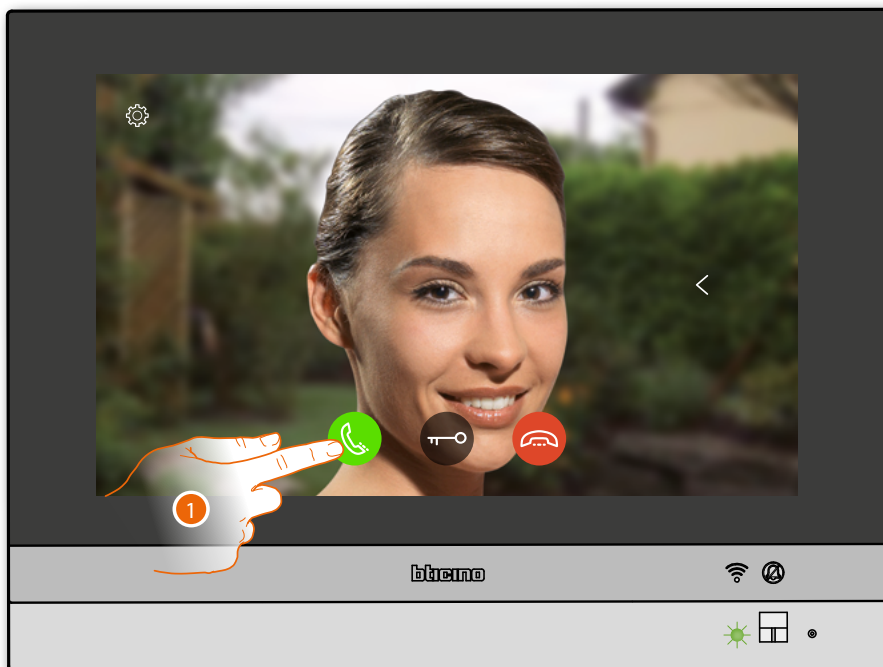

1. Raak het scherm aan om een oproep te beantwoorden.

De led gaat groen branden

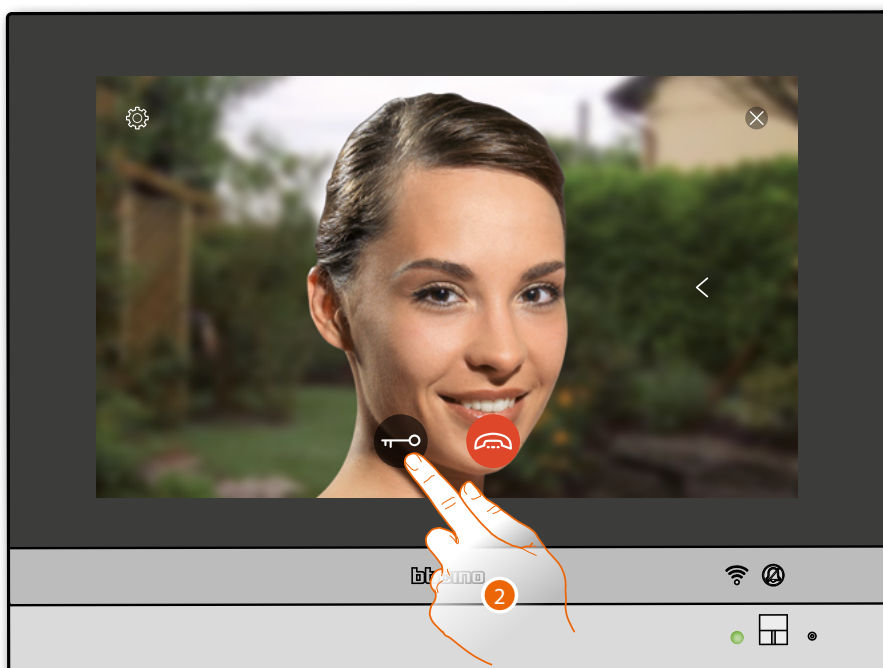

2. Raak het scherm om het slot van de Buitenpost te openen  
De led gaat blauw branden en een bericht geeft aan dat het slot geopend is

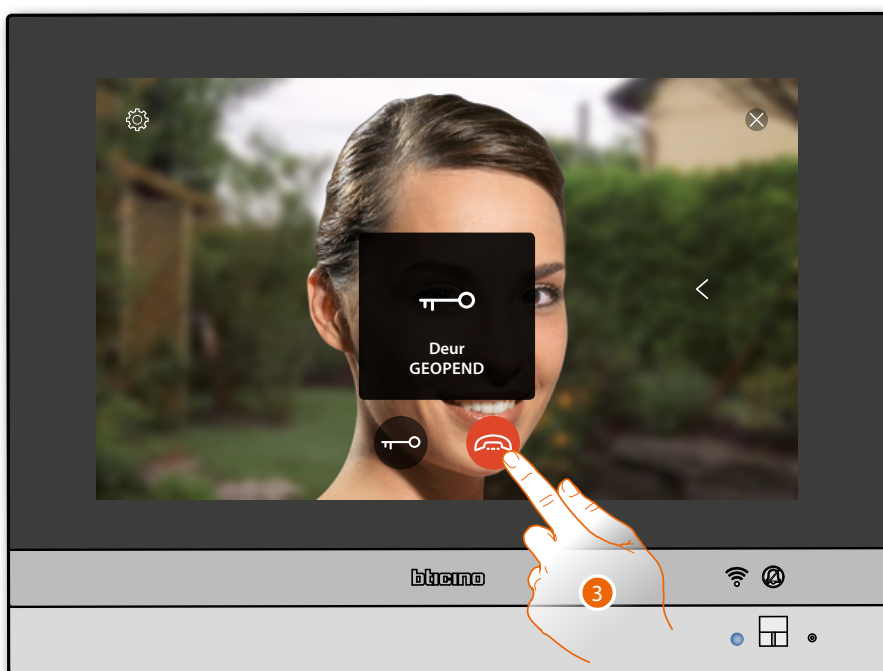

3. Raak het scherm aan om de oproep af te sluiten

HOMETOUCH keert naar de homepagina terug





## Het antwoordapparaat raadplegen

De witte led brandt om aan te geven dat een of meer berichten niet gelezen zijn

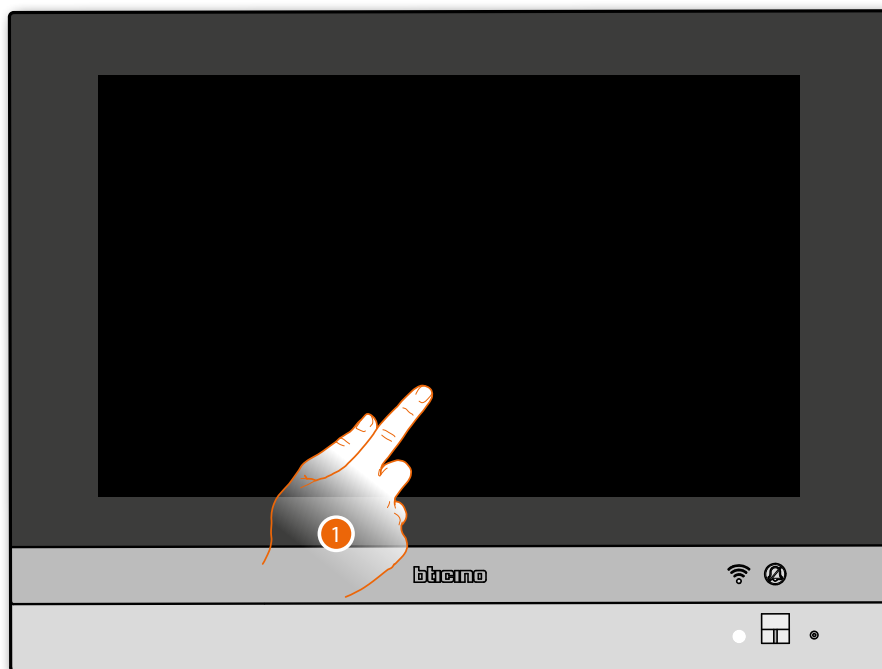

1. Raak het scherm aan om de HOMETOUCH te activeren

Bovendien wordt een visuele aanduiding op de icoon gebeurtenissen (✉) weergegeven



2. Raak het scherm aan om het deel gebeurtenissen te openen en de berichten weer te geven

Op deze pagina kunt u de audio-/videoberichten die bij uw afwezigheid op de buitenpost geregistreerd zijn weergeven.



3. Aanraken om het bericht weer te geven  
Automatisch wordt het bericht afgespeeld

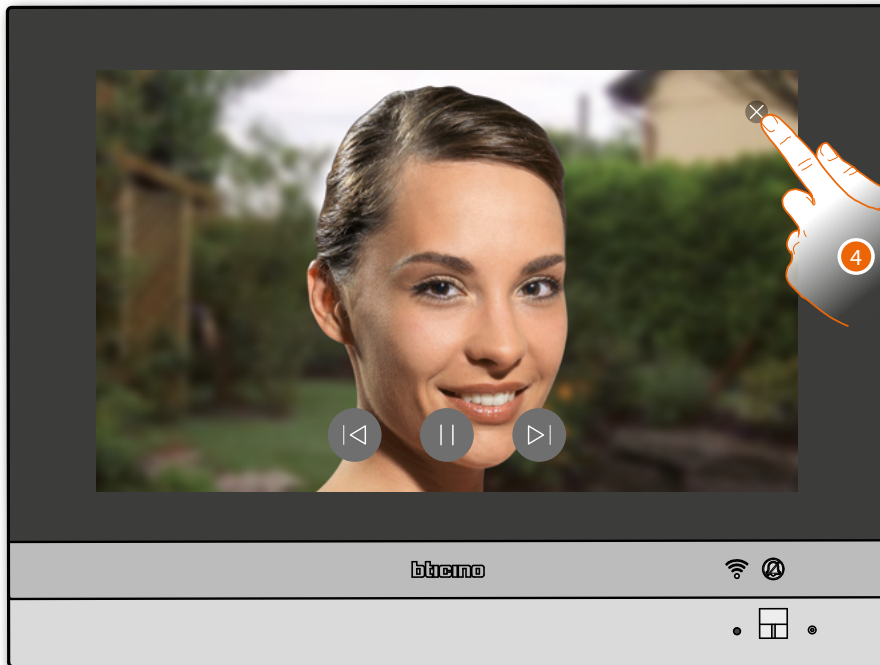

4. Raak het scherm aan om het bericht te sluiten



4. Aanraken om naar de homepagina terug te keren

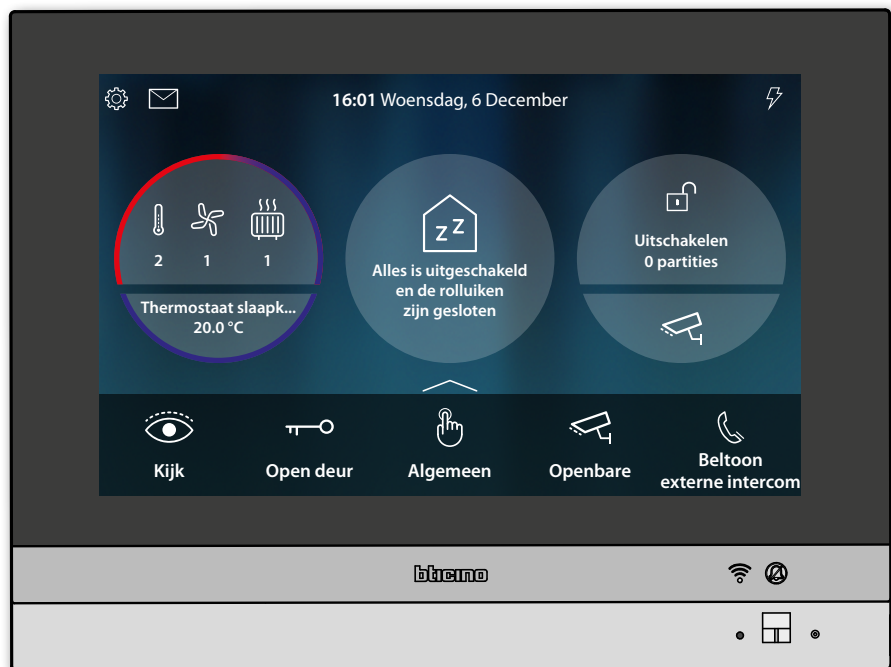

## Automatische inschakeling en cyclische weergave



1. Raak het scherm aan om de beelden van de camera van de buitenpost weer te geven  
De led gaat groen knipperen

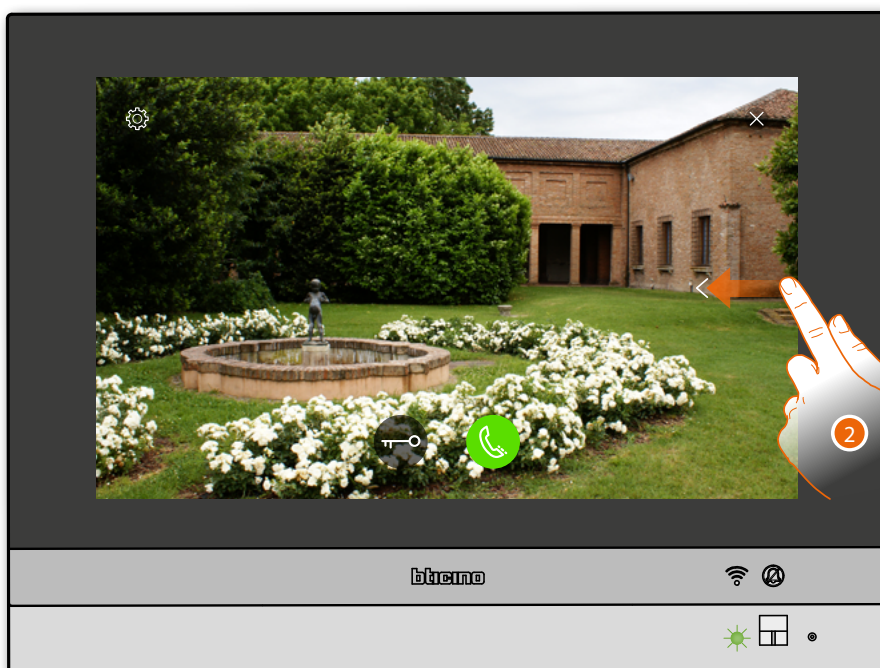

2. Raak het scherm aan of scroll om naar de weergave van een andere camera over te schakelen

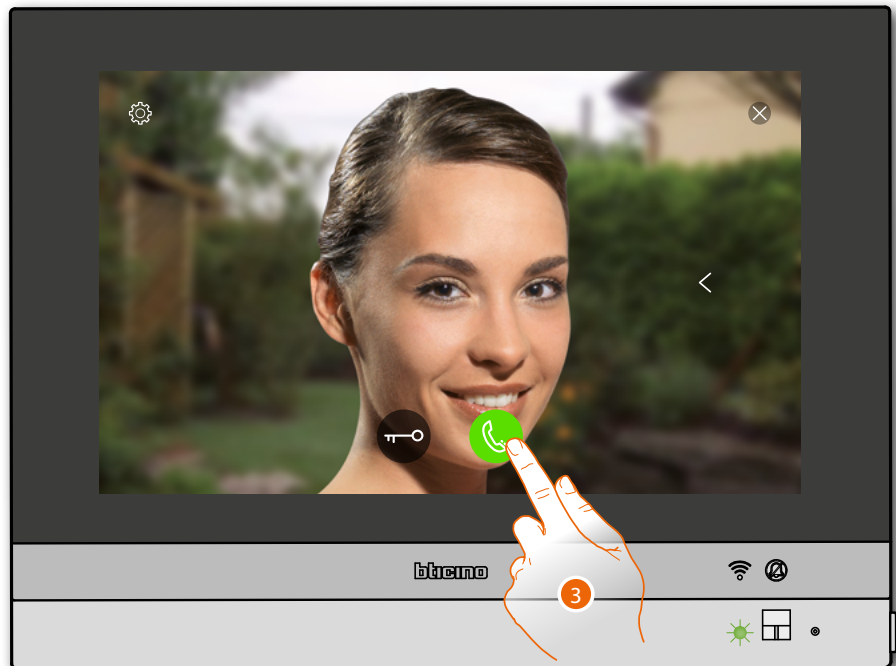

3. Raak het scherm aan om de geluidscommunicatie met de buitenpost te activeren  
De led gaat groen branden

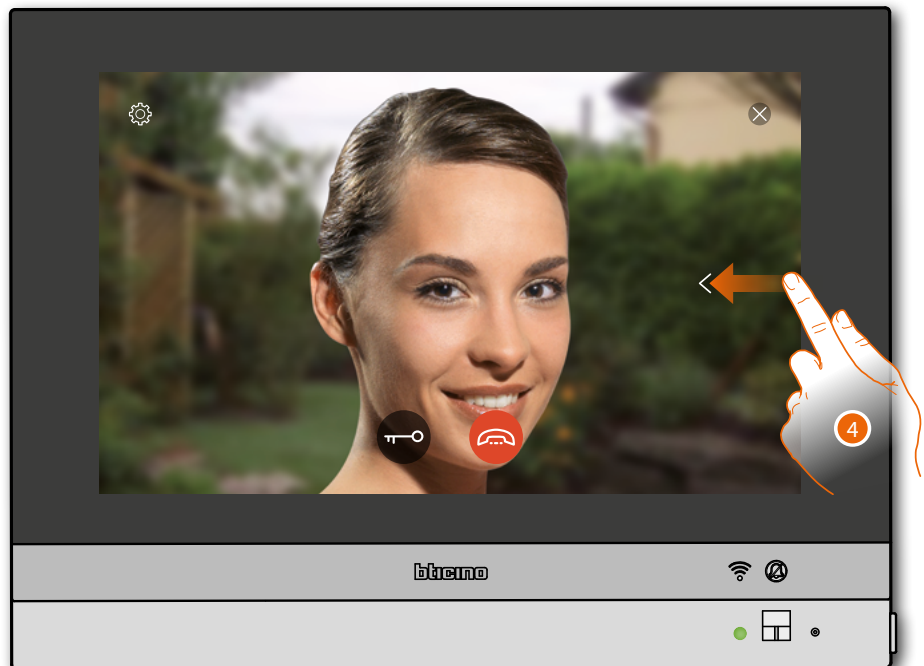

4. Raak het scherm aan of scroll om naar de weergave van een andere camera over te schakelen  
**Opmerking:** de geluidscommunicatie blijft ook geactiveerd wanneer u naar een andere camera overschakelt; u kunt echter ook van de ene naar de andere camera overschakelen zonder het geluid te activeren  
**Opmerking:** NETATMO-camera's vormen geen onderdeel van de functie cyclische weergave en worden daarom niet weergegeven.

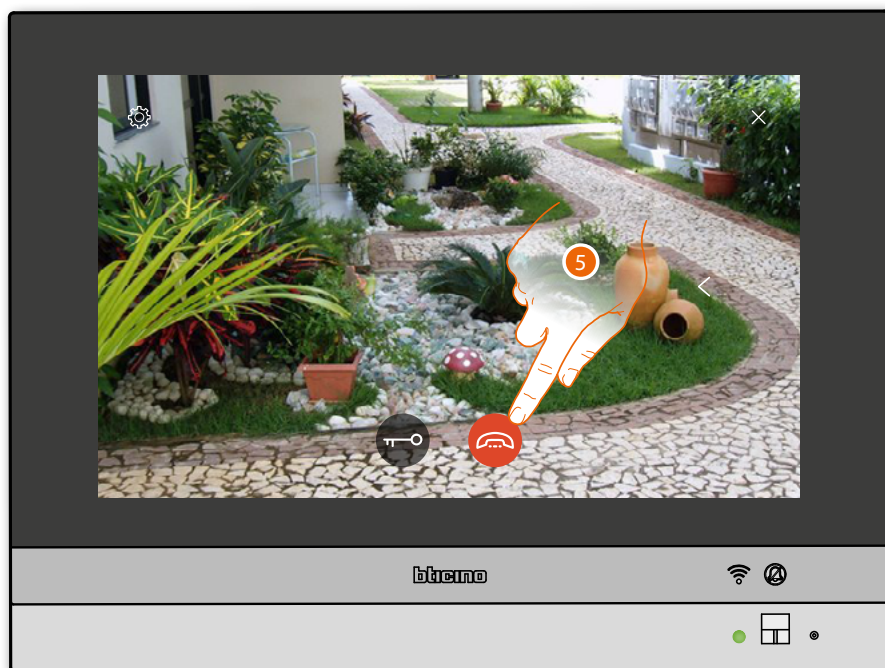

5. Raak het scherm aan om de beeld- en geluidscommunicatie te activeren  
HOMETOUCH keert naar de homepagina terug



## Intercom



1. Raak het scherm aan om via intercom met de gewenste binnenpost te communiceren  
De led gaat groen knipperen en het display toont het scherm voor de communicatie met de binnenpost

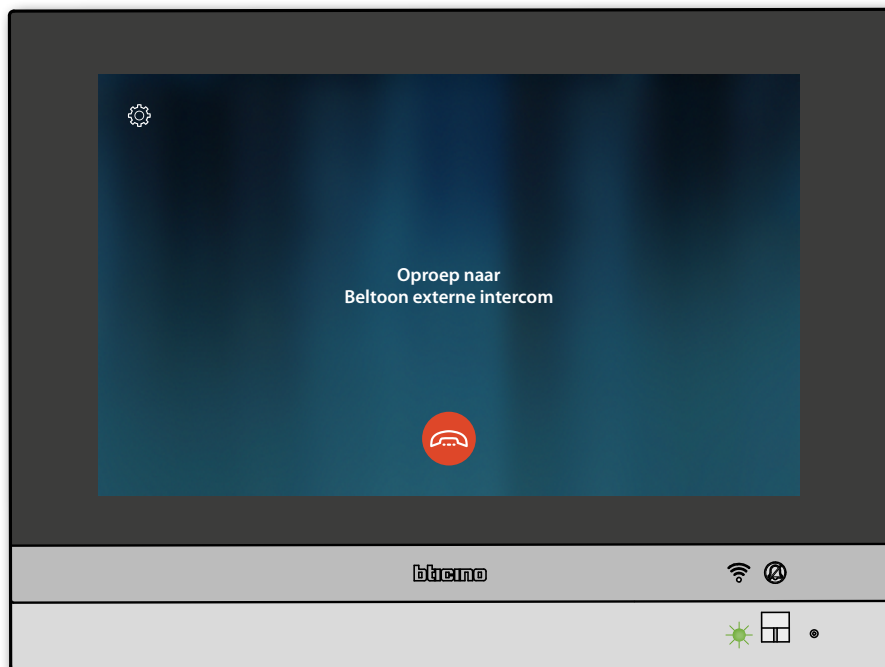

Wanneer de gebelde persoon opneemt, wordt de duur van de oproep weergegeven en gaat de led groen branden

**Opmerking:** het systeem houdt de prioriteit aan als u een oproep afkomstig van een buitenpost ontvangt terwijl de "intercommodus" geactiveerd is en sluit de gestarte oproep af.

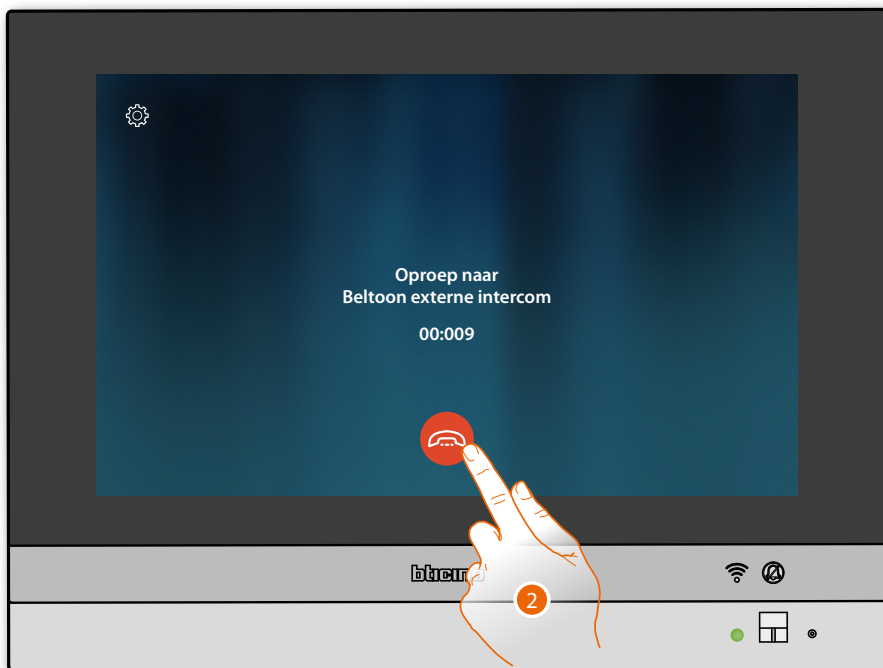

2. Raak het scherm aan om de communicatie af te sluiten  
HOMETOUCH keert naar de homepagina terug





## Een licht/rolluik bedienen

### Lichten



1. Raak het scherm aan om het licht in te schakelen en/of de intensiteit ervan te regelen



2. Raak het scherm aan om het dimmer in te schakelen



3. Raak het scherm aan en verplaats naar links/rechts om de lichtintensiteit te verhogen/verlagen
4. Raak het scherm aan om te sluiten en naar de homepagina terug te keren



## Rolluiken



1. Raak het scherm aan om de rolluik te openen/sluiten



2. Raak het scherm aan om het rolluik helemaal te openen  
Of
3. Raak de cursor aan en verschuif deze naar links om het rolluik tot het gewenste punt te openen. De bediening wordt verricht zodra u de cursor loslaat



4. Raak het scherm aan om het rolluik eventueel te onderbreken
5. Raak het scherm aan om te sluiten en naar de homepagina terug te keren



## Alle lichten uitschakelen

Wanneer de lichten branden wordt een aanduiding in de preview van de Status woning weergegeven



1. Raak het scherm aan om de pagina te openen



2. Raak het scherm aan om alle lichten uit te schakelen



3. Raak het scherm aan om te bevestigen

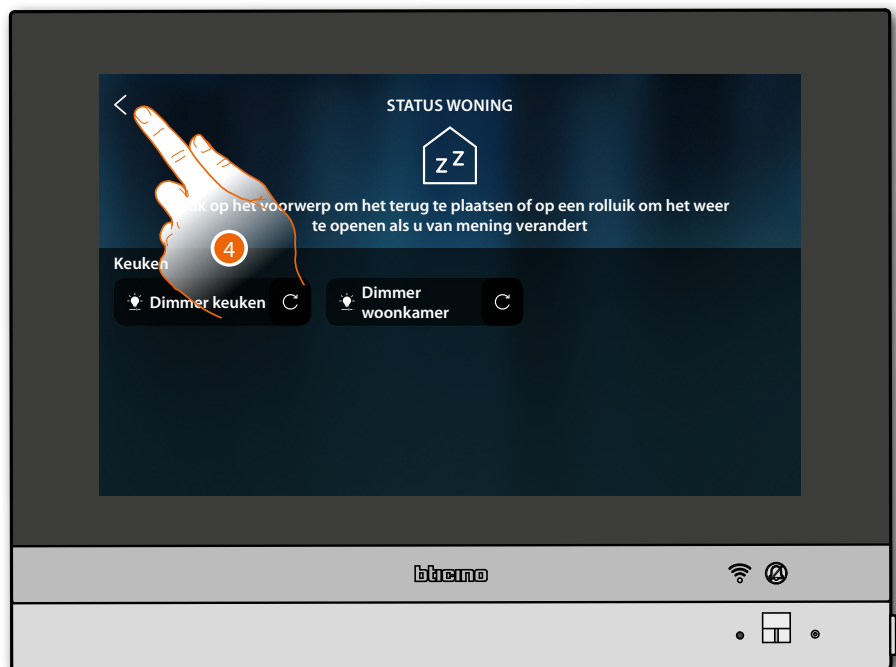

De lichten blijven uitsluitend in de status woning beschikbaar tot het scherm uitschakelt

4. Aanraken om naar de homepagina terug te keren

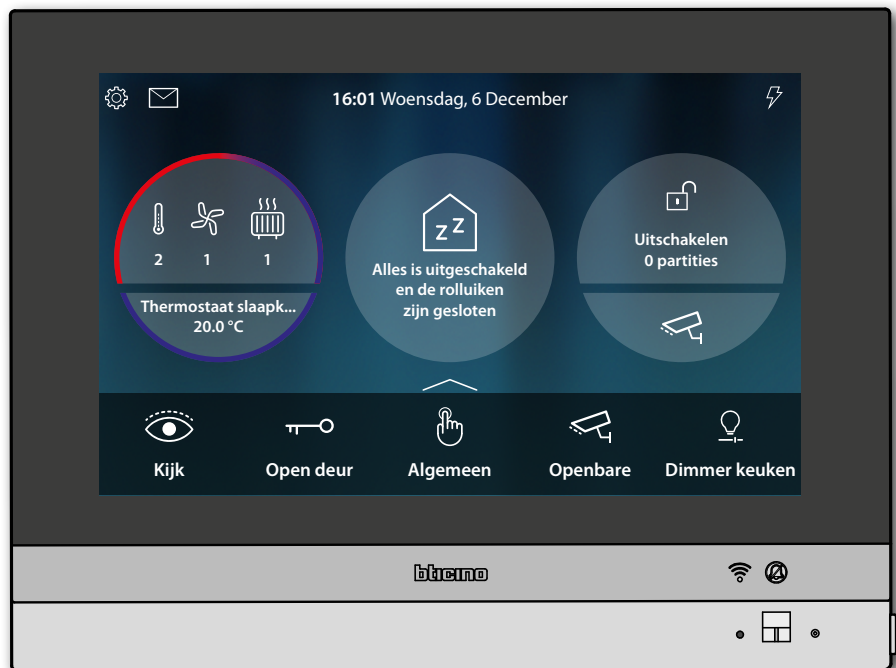

## Het inbraakalarm activeren met een inschakelscenario



1. Raak het scherm aan om de pagina Inbraakalarm te openen

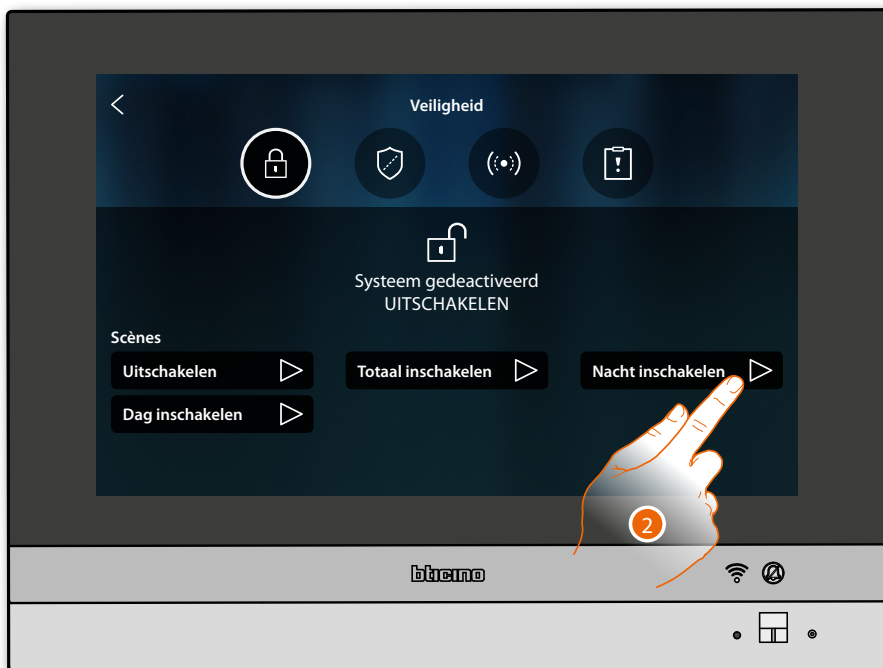

2. Selecteer het inschakelscenario uit de voorgestelde mogelijkheden





3. Voer, indien nodig, de code in

4. Raak het scherm aan om te bevestigen

Een bericht geeft aan dat het inschakelscenario uitgevoerd is en dat de partities van de installatie behorende bij het scenario ingeschakeld zijn.



5. Aanraken om naar de homepagina terug te keren



## Een lading heractiveren

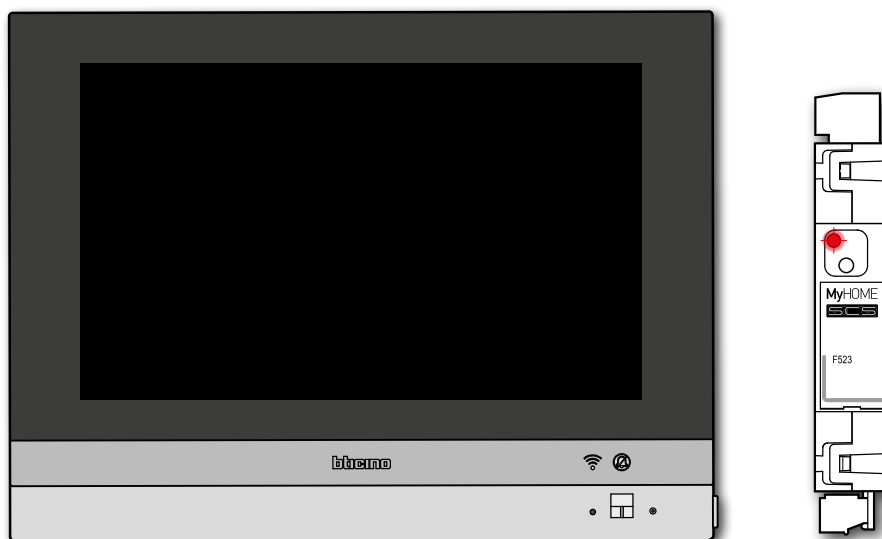

Een pop-upbericht met een waarschuwing/voor het beheer van de ladingen op het apparaat wordt weergegeven wanneer de ladingcontrolecentrale een of meer ladingen wegens een overbelasting deactiveert om te vermijden dat de meter ze afkoppelt. Het apparaat laat tevens een geluidssignaal horen als dit geconfigureerd is.



2. Raak de toets aan om de heractivering van de lading 4 uur te forceren

## Verhoogt de temperatuur



1. Raak het scherm aan om de installatie voor de thermische regeling te beheren



2. Raak het scherm aan om het bedieningspaneel van het apparaat te openen



3. Raak het scherm aan om de temperatuur te verhogen

## Algemene informatie

### Mededelingen en tips

Lees deze handleiding aandachtig door alvorens u met de installatie aanvangt.

De garantie zal automatisch vervallen in het geval van nalatigheid, oneigenlijk gebruik of handelingen verricht door onbevoegd personeel.

De beeldhuistelefoon HOMETOUCH mag uitsluitend binnen geïnstalleerd worden. Het mag niet worden blootgesteld aan druppelend of opspattend water. Gebruik het uitsluitend in combinatie met 2-dradige digitale systemen van BTicino.

De beeldhuistelefoon HOMETOUCH moet worden aangesloten op een WiFi-netwerk met de volgende eigenschappen:

- IEEE 802.11 b/g/n (2,4 GHz) 13 kanalen
- Ondersteunde versleuteling en authenticatie:
  - OPEN WPA-PSK-netwerken
  - inclusief TKIP WPA2-PSK
  - inclusief AES WEP 64 bits (5-cijferige ASCII-codes of 10 hexadecimale cijfers)
  - WEP 128 bits (13-cijferige ASCII-codes of 26 hexadecimale cijfers)
  - WPS-authenticatie (ondersteund voor WPA2-PSK)
  - Ondersteunt verborgen netwerken

**Opmerking:** dit apparaat bevat Open Sourcesoftware. Verbind uw apparaat via de mini-USB aansluiting met uw PC Windows/Linux voor informatie over licenties en software.

**Opmerking:** voor de verbinding tussen de beeldhuistelefoon HOMETOUCH en de smartphone is een WiFi-netwerk in de woning met toegang tot het internet vereist.

Om de service te kunnen gebruiken moet de klant beschikken over technische middelen die de toegang tot het internet bieden en die zijn gebaseerd op het contract dat tussen de klant en een ISP (Internet Service Provider) is afgesloten. Dit contract wordt buiten Bticino om afgesloten.

Voor het gebruik van bepaalde services die BTicino ter aanvulling van de normale functies van de HOMETOUCH levert, moet de klant de DOOR ENTRY for HOMETOUCH App op diens smartphone installeren.

De services die via de App geboden worden, voorzien de communicatie op afstand en via het internet met de HOMETOUCH.

In deze gevallen kunnen de integratie en de correcte werking tussen de HOMETOUCH en de App afhangen van:

- a) de kwaliteit van het WiFi-signaal;
- b) het contract voor toegang tot het internet in de woning;
- c) het soort datacontract voor de smartphone.

BTicino acht zich niet aansprakelijk voor eventuele storingen, als een van deze 3 elementen niet voldoet aan de specificaties die voor de werking van het product vereist is.

De werking van de DOOR ENTRY for HOMETOUCH App kan bij uitgeschakeld scherm (op de achtergrond) nadelig worden beïnvloed door op de smartphone geïnstalleerde applicaties die:

- het gebruik van de batterij en energiebesparing optimaliseren;
- het apparaat beschermen (antivirus of soortgelijke programma's)

Het product ondersteunt streaming VoIP. Daarom moet worden nagegaan of het datacontract dat voor de smartphone is afgesloten deze service niet blokkeert.

Bovendien geeft men aan dat voor de service die BTicino op afstand met de App biedt, data gebruikt wordt. De kosten verbonden aan het gebruik van data hangt af van het contract dat de klant met een ISP (Internet Service Provider) heeft afgesloten. De klant moet de kosten van dit contract op zich nemen.

## Waarschuwingen en rechten van de consument

---



Vóór het gebruik doorlezen en voor naslag bewaren

---



Het is verboden het apparaat met natte handen aan te raken.  
Het is verboden vloeibare reinigers of verstuivers te gebruiken.  
Het is verboden de ventilatie-openingen af te sluiten.  
Het is verboden het apparaat te wijzigen.  
Het is verboden om beschermende onderdelen van het apparaat te verwijderen.  
Het is verboden om de unit bloot te stellen aan druppelend of spattend water.  
Het is verboden om de units te installeren in de buurt van koude-/warmtebronnen.  
Het is verboden de apparaten te installeren in de buurt van schadelijke gassen en stof.  
Het is verboden de units te bevestigen aan ongeschikte oppervlakken.

---



Gevaar voor elektrische schokken

---



Gevaar voor vallen van de apparaten als het oppervlak waarop ze geïnstalleerd zijn instort of wegens een verkeerde installatie  
Verwijder de spanning alvorens werkzaamheden aan de installatie te verrichten.  
De aansturing op afstand kan persoonlijk letsel of materiële schade veroorzaken.

---



Opgelet: laat de installatie, de configuratie, de inbedrijfstelling en het onderhoud uitsluitend verrichten door gekwalificeerd personeel.  
Controleer of de installatie aan de muur correct is verricht in overeenstemming met de installatieaanwijzingen.  
Controleer of de installatie aan de muur overeenstemt met de toepasselijke normen.  
Sluit de voedingskabels aan volgens de aanwijzingen.  
Gebruik uitsluitend de artikelen die in de technische specificaties zijn gegeven voor de eventuele uitbreiding van de installatie.

---

## Vooraanzicht

### LEDS en knoppen



**Opmerking:** de afbeelding toont het apparaat met ingeschakelde functies.

Verifieer in deze handleiding hoe u ze kunt activeren.

\* De achtergrond en de weergegeven iconen kunnen van de achtergrond en de iconen op het apparaat afwijken.

1. Display 7" (touchscreen)
2. Status WiFi:  
LED knippert = WiFi geactiveerd maar niet met een netwerk verbonden
3. Status uitsluiting beltoon:  
LED brandt = Beltoon oproep gedeactiveerd
4. Toets beeldhuistelefoon:  
– opening slot (lang indrukken)  
– activering/deactivering geluid (kort indrukken tijdens een gesprek)
5. Microfoon
6. Naderingssensor
7. Multifunctionele RGB-LED:

LED	Status	Betekenis
	Blauw aan	De functie geeft de status "deur geopend" (uitsluitend als de installatie daarvoor is voorbereid met de specifieke actuator)
	Groene aan	Apparaat communiceert
	Witte aan	Berichten aanwezig (antwoordapparaat, update beschikbaar of andere systeemberichten)
	Rode knippert	Geen internetverbinding
	Groene knippert	Inkomende oproep
	Witte knippert	Update gestart (download of installatie)

**Opmerking:** wanneer de App DOOR ENTRY for HOMETOUCH met de installatie verbonden is (bijv. lopend gesprek, beeldcontrole van een Camera, enz.) kunnen geen andere handelingen op het display worden verricht.



## Achteraanzicht

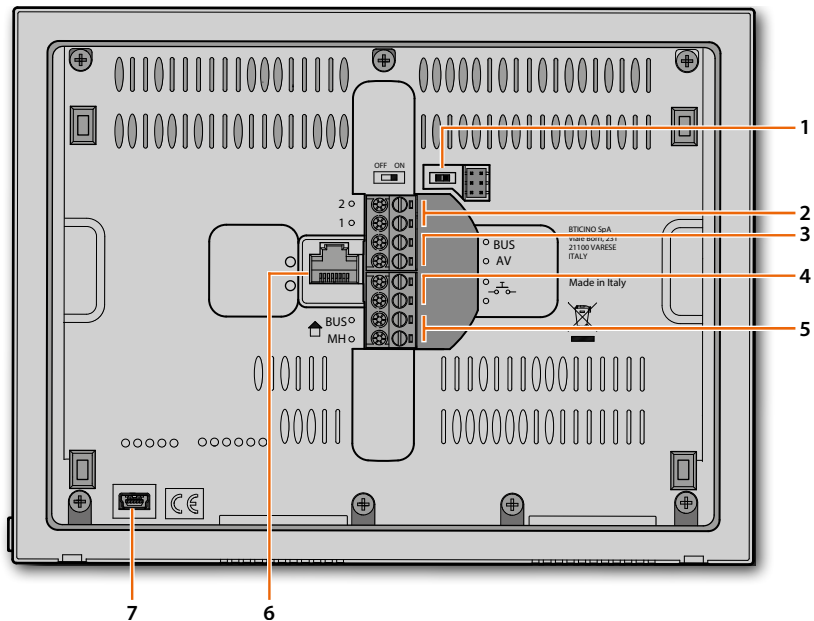

1. Microschakelaar OFF/ON voor de afsluiting van het traject
2. Aansluitklemmen (1 - 2) voor voeding
3. Aansluitklemmen voor de verbinding met de BUS AV
4. Aansluitklemmen (  $\text{---} \oplus$  ) voor de verbinding van een externe knop op de verdieping
5. Aansluitklemmen voor de verbinding met de BUS MH
6. Ethernet-aansluiting
7. Mini-UBS-aansluiting

## Afmetingen en installatiehoogte

**Opgelet:** laat de installatie, de configuratie, de inbedrijfstelling en het onderhoud verrichten door gekwalificeerd personeel

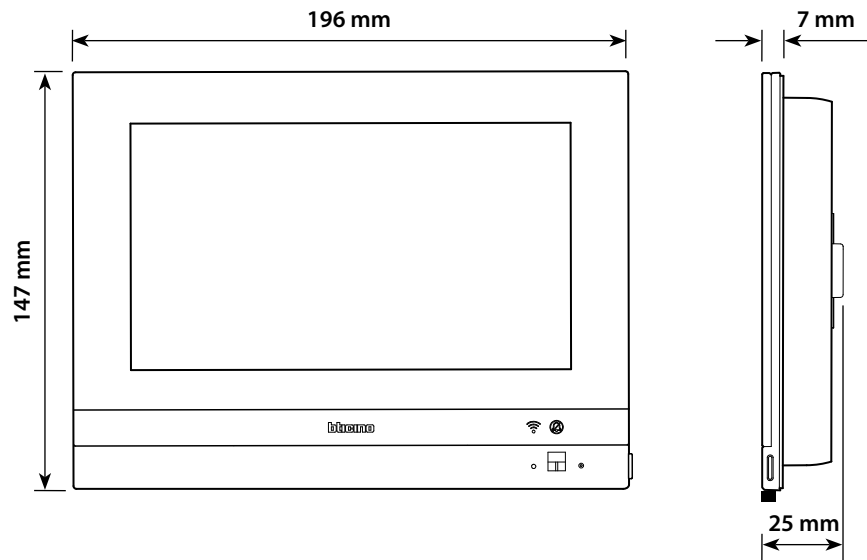

Aanbevolen hoogte, tenzij door de toepasselijke wetgeving anders is voorgeschreven

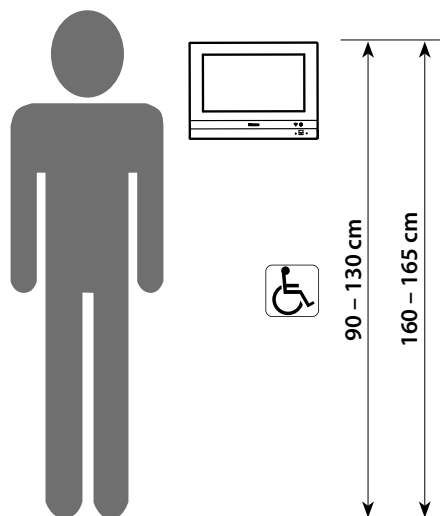

## Inbouwen met accessoire 3487

Situatie met inbouwdoos 0 tot 4 mm

**A**

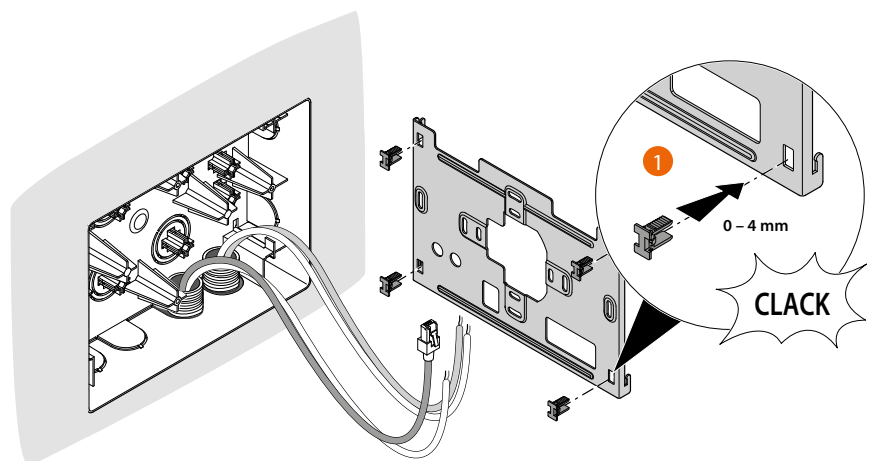
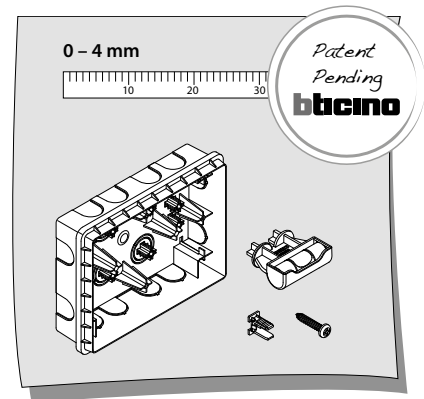
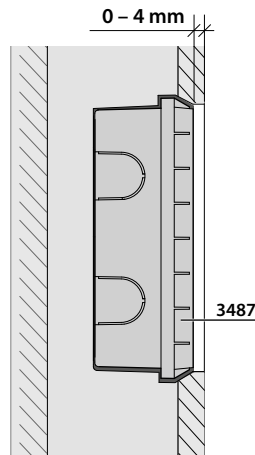

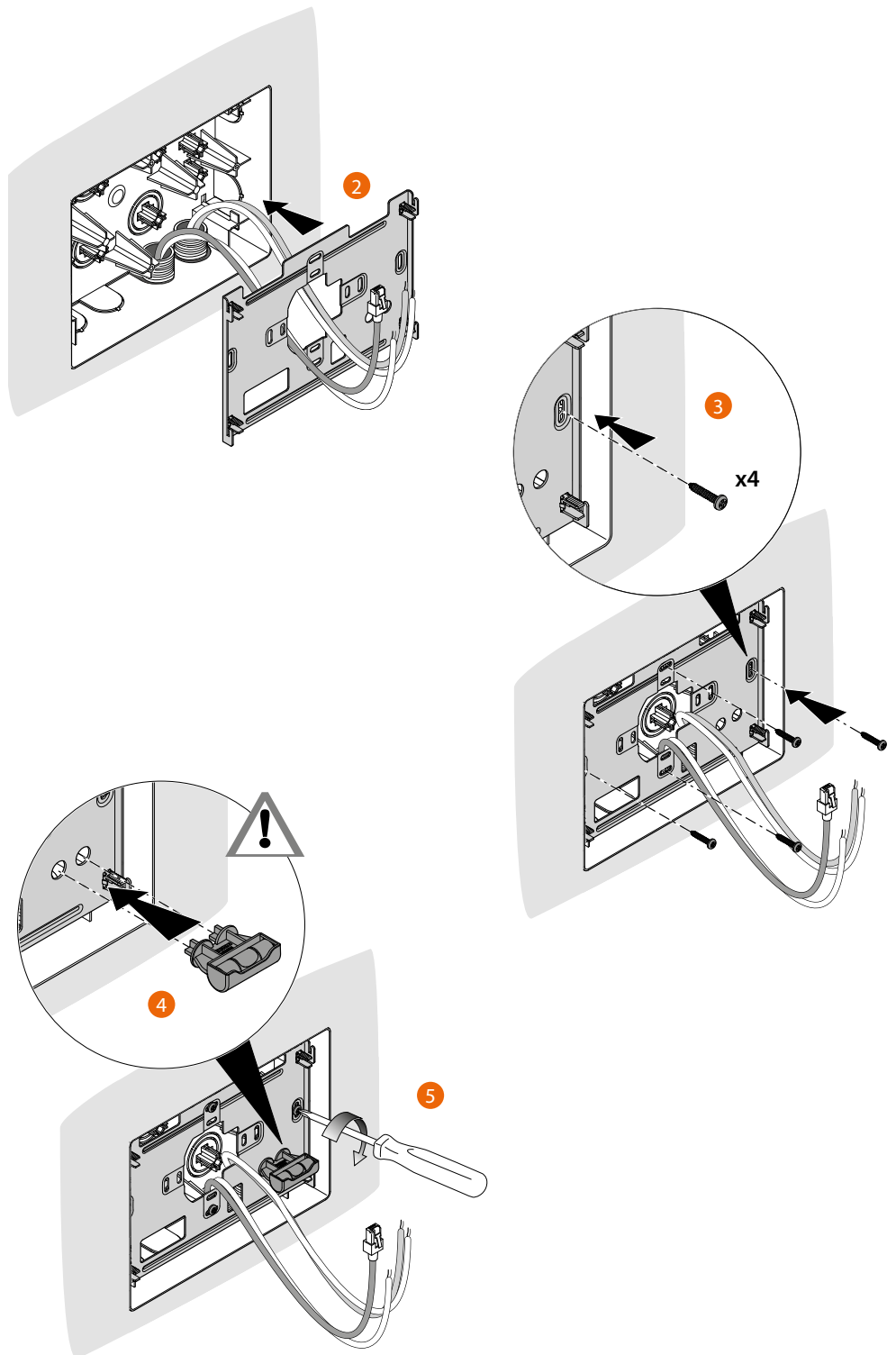

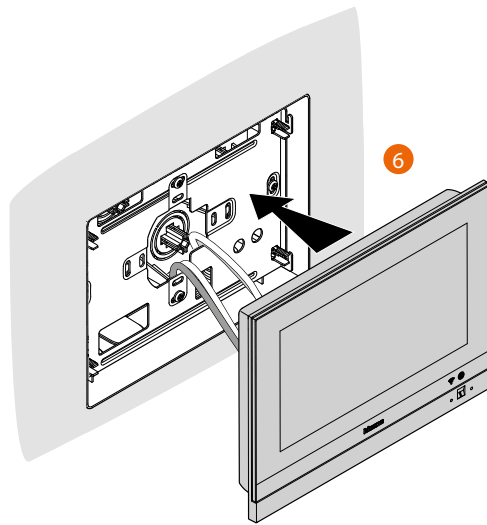

Situatie met inbouwdoos 4 tot 9 mm of 9 tot 14 mm

**B**

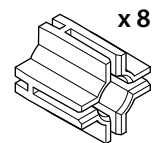
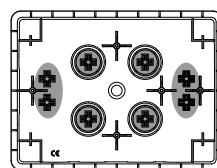
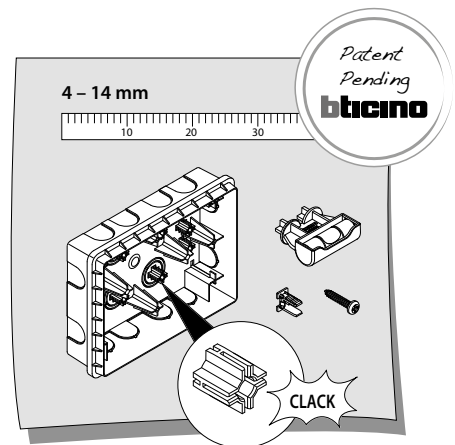
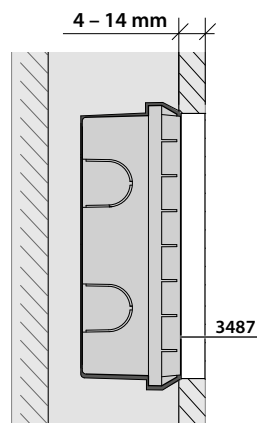

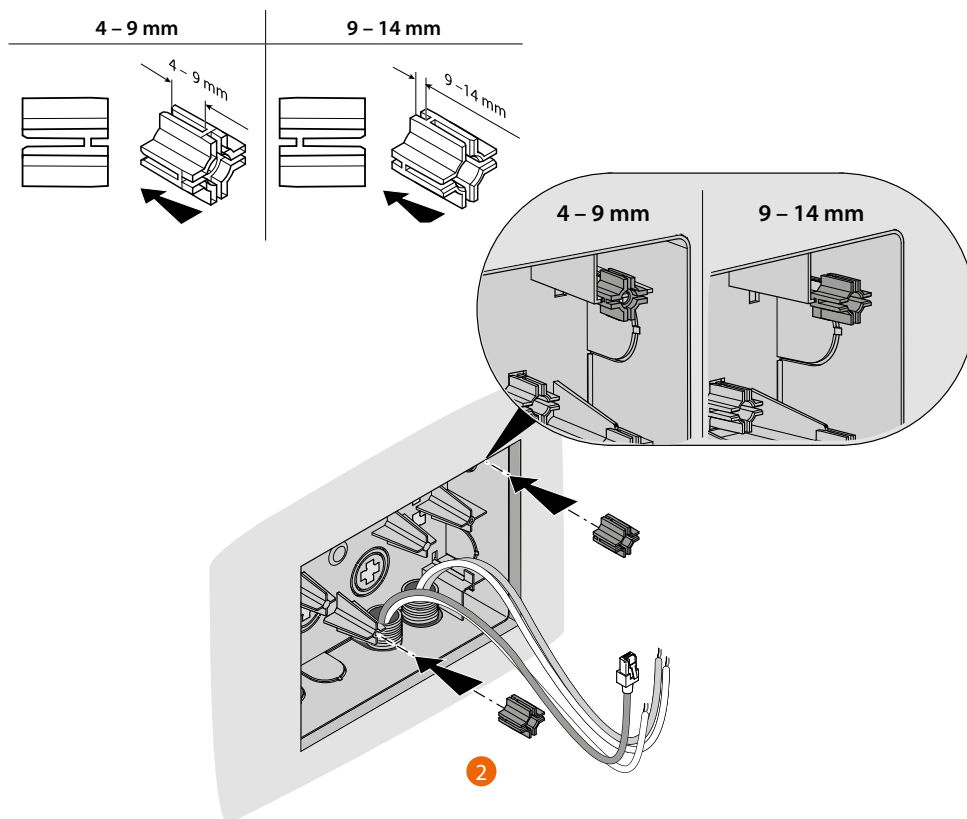
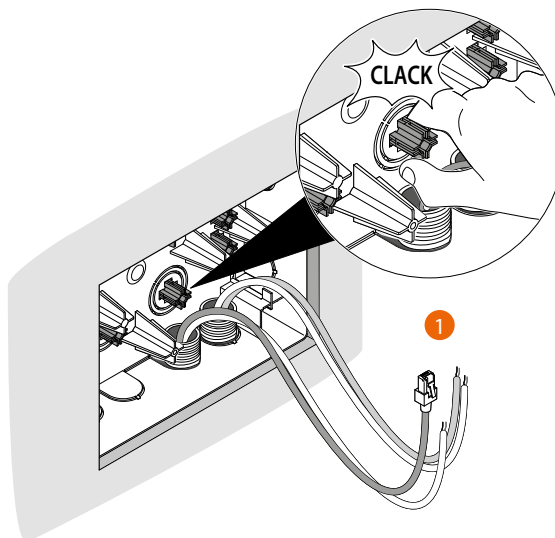

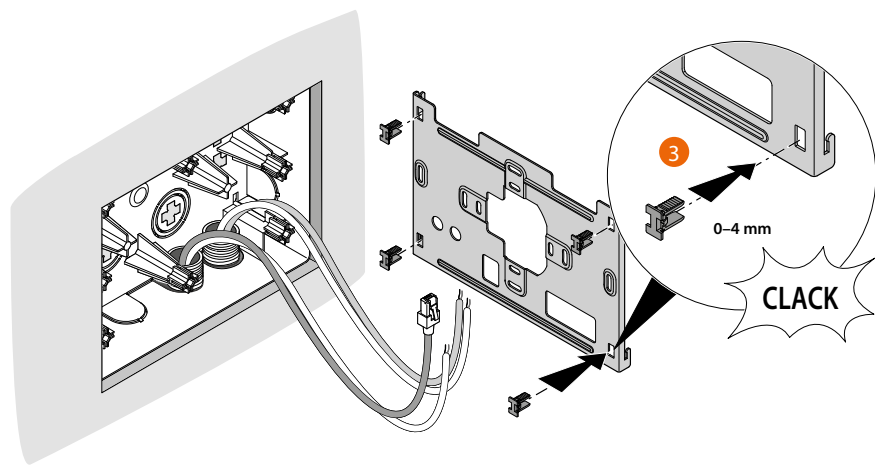
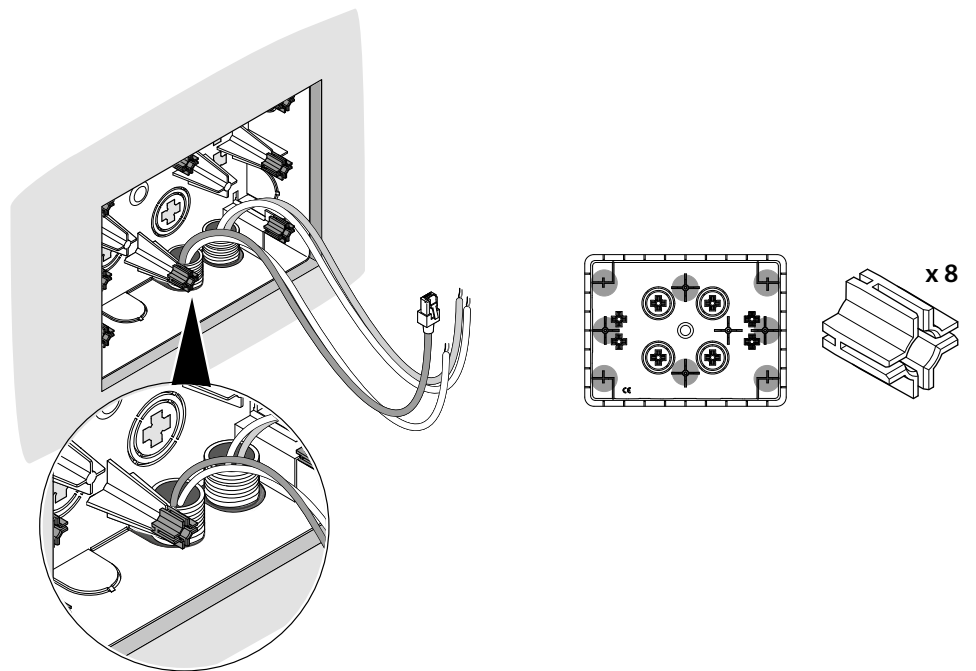

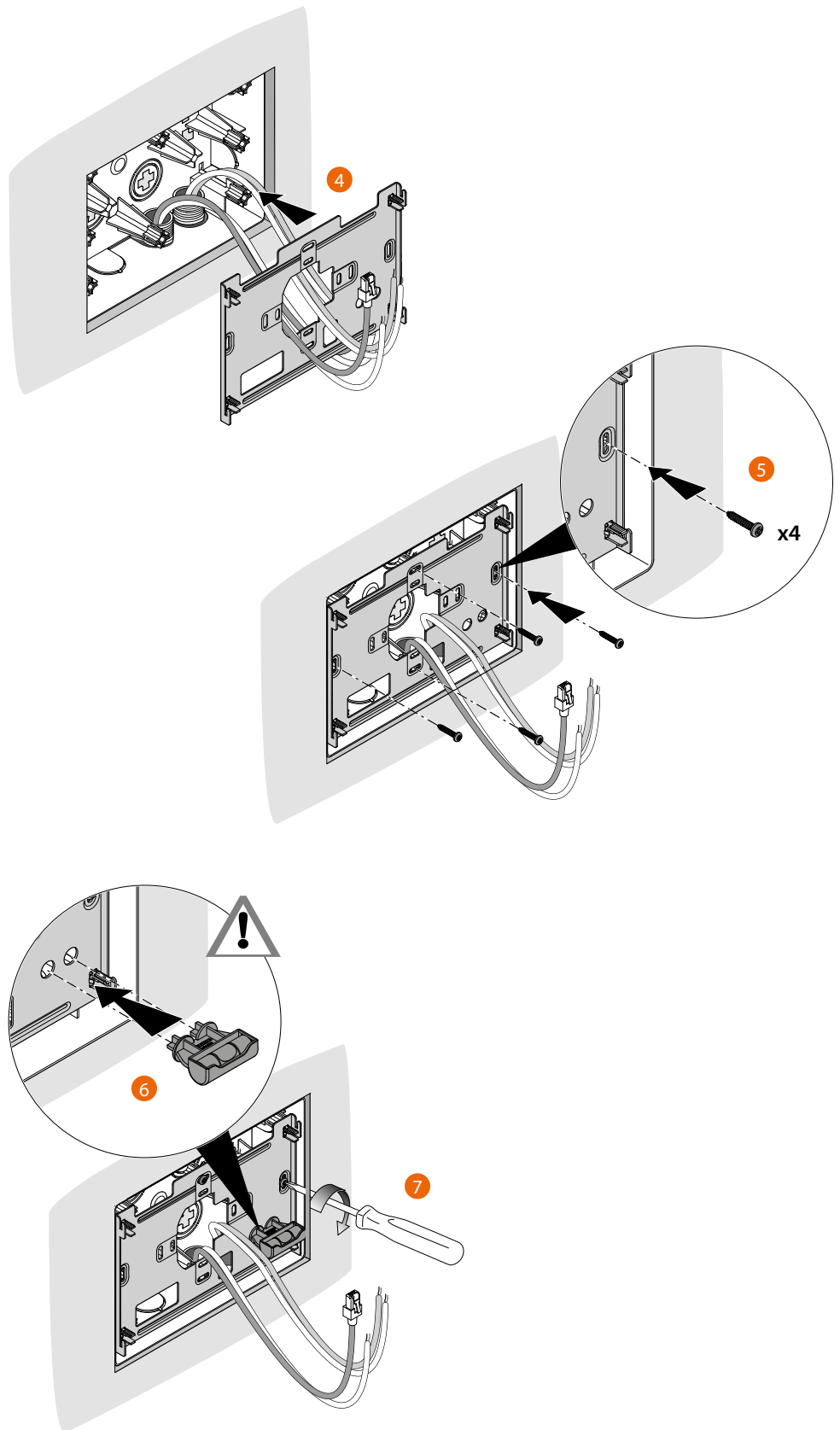



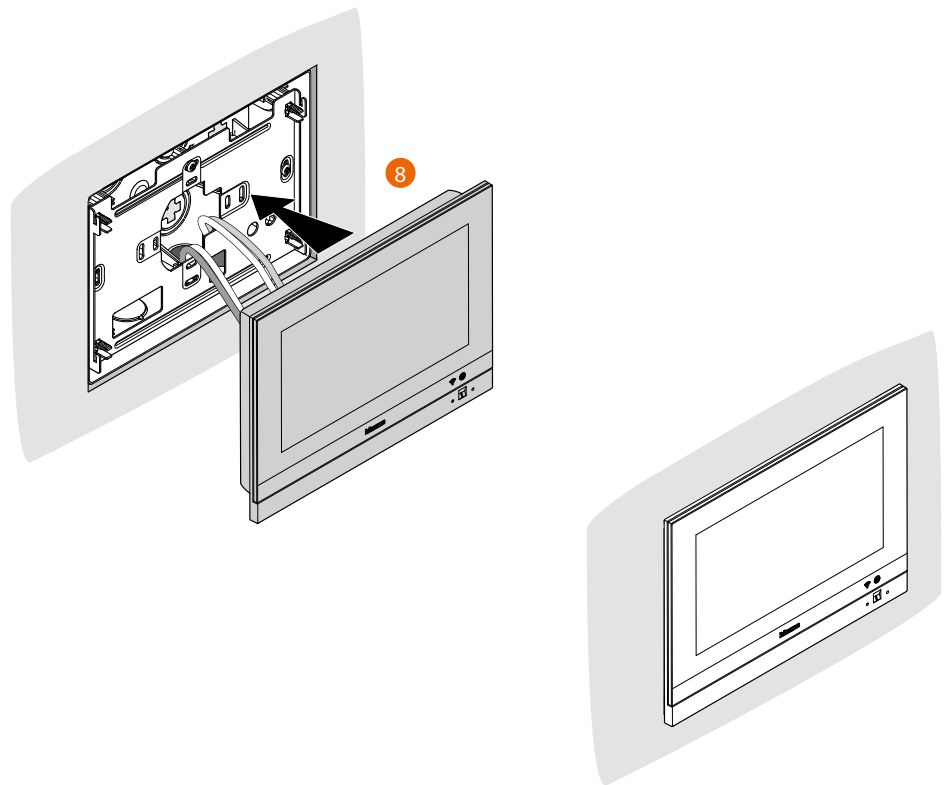

## Installatie aan de muur

Installatie met inbouwdozen met een tussenafstand van  $\varnothing$  60 mm of  $\varnothing$  83,5 mm

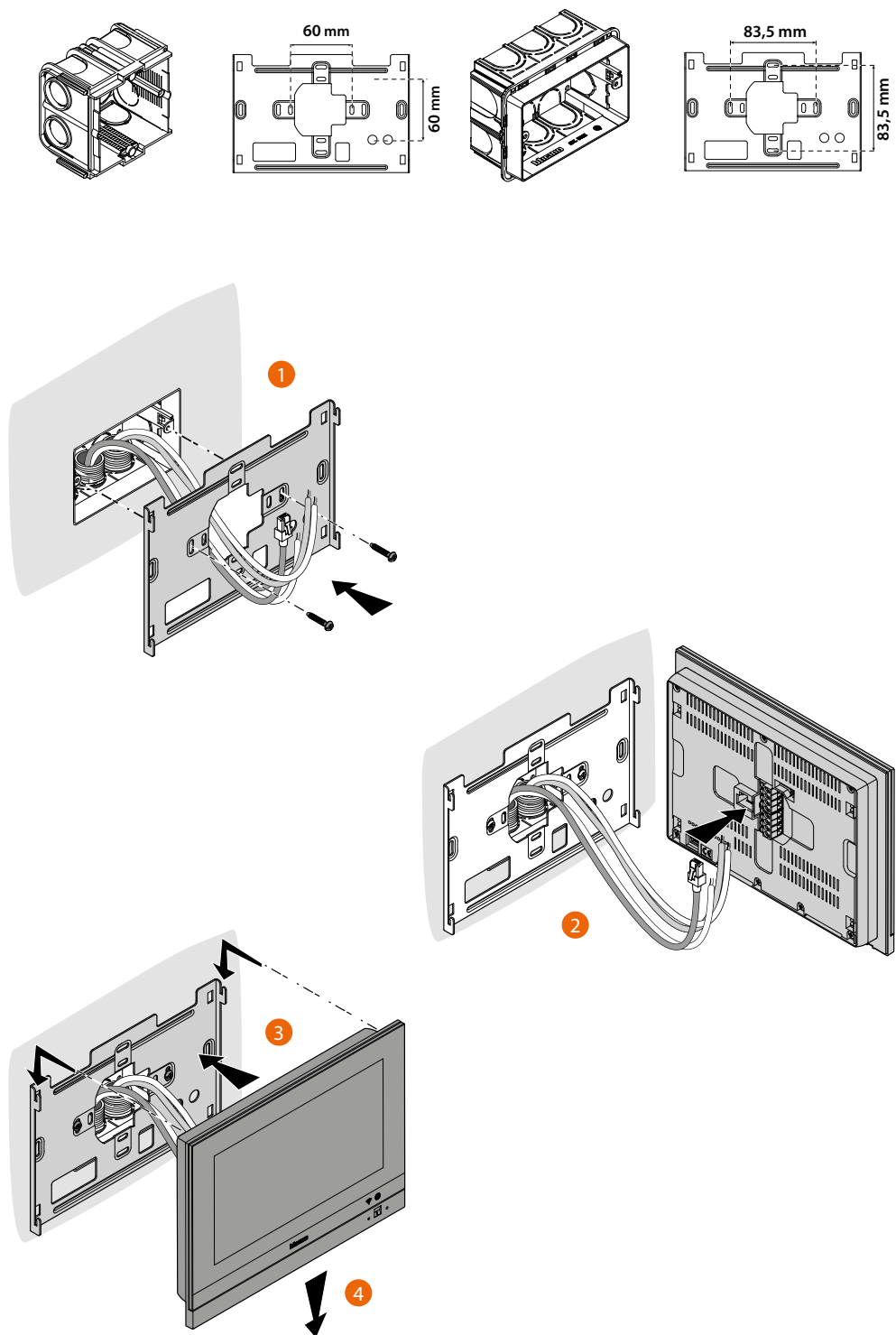

## Installatie met inbouwdoos 506E

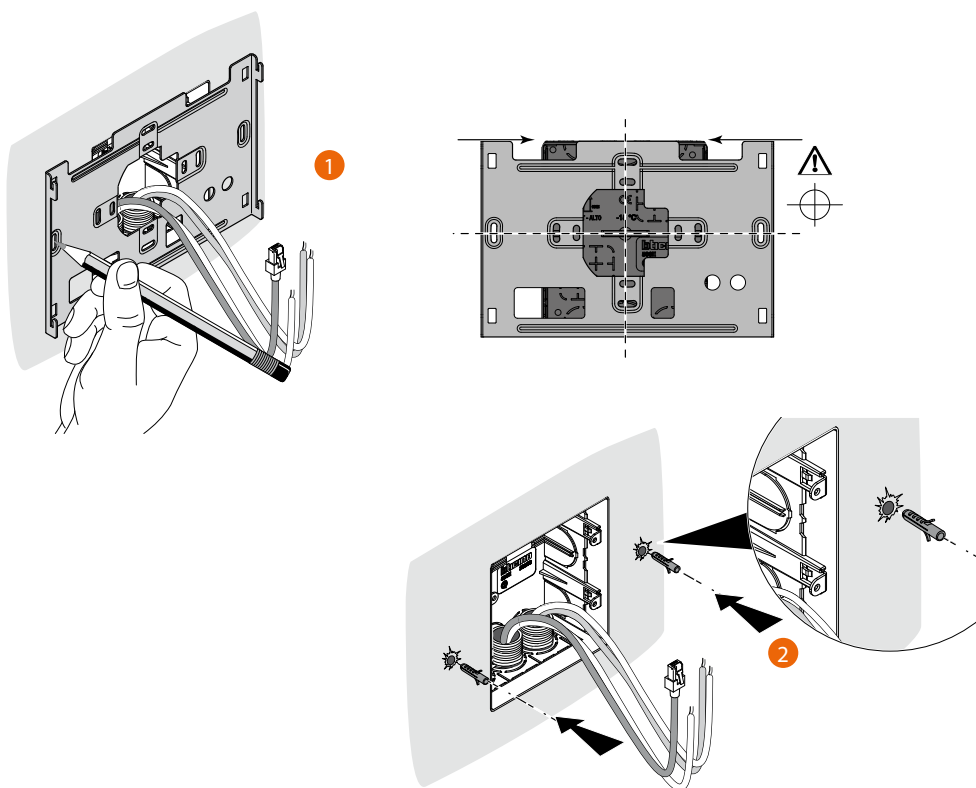

**Opgelet:** de beugel niet bevestigen aan niet-vlakke of onregelmatige oppervlakken, de schroeven niet te veel aandraaien om de vervorming van de beugel te voorkomen, waardoor de inrichting niet langer correct kan worden geïnstalleerd. Het apparaat moet met een lichte druk over speciale geleider van de beugel kunnen schuiven, zonder dat daar veel kracht voor nodig is.

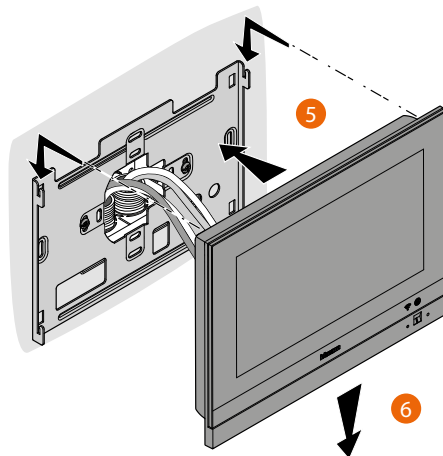
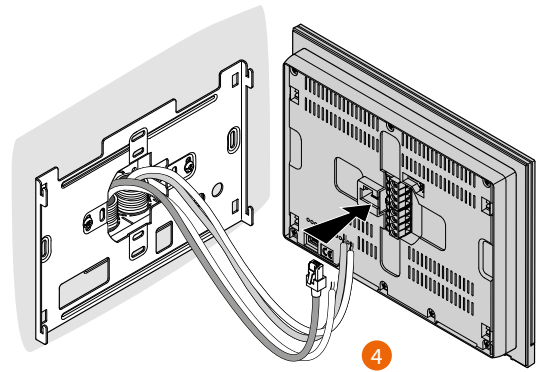
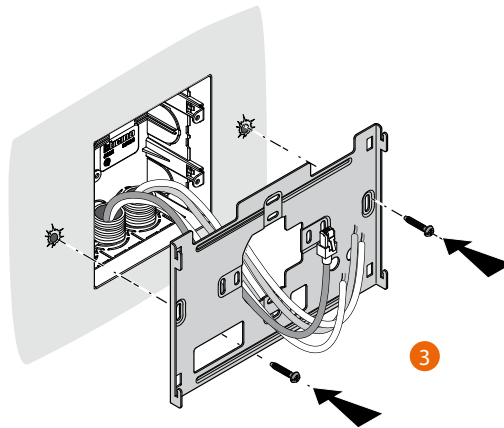

6

## De-installatie met inbouwdoos 3487

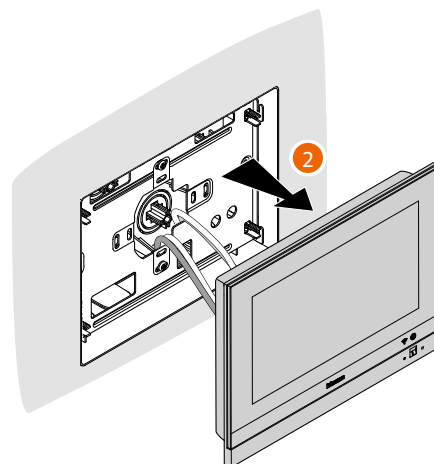
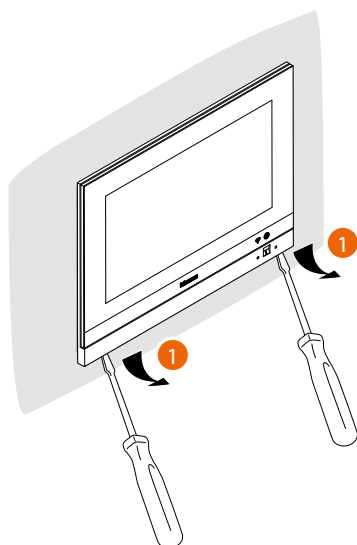

## De-installatie met beugel

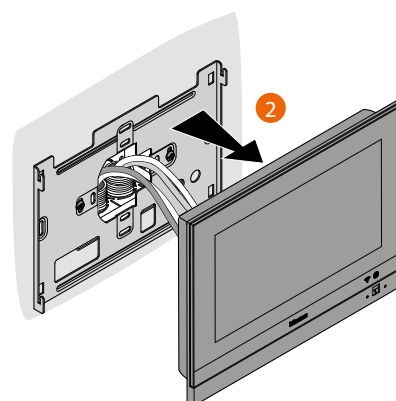
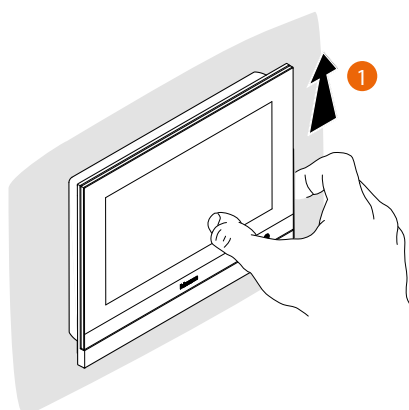

## Voorbeeldschema

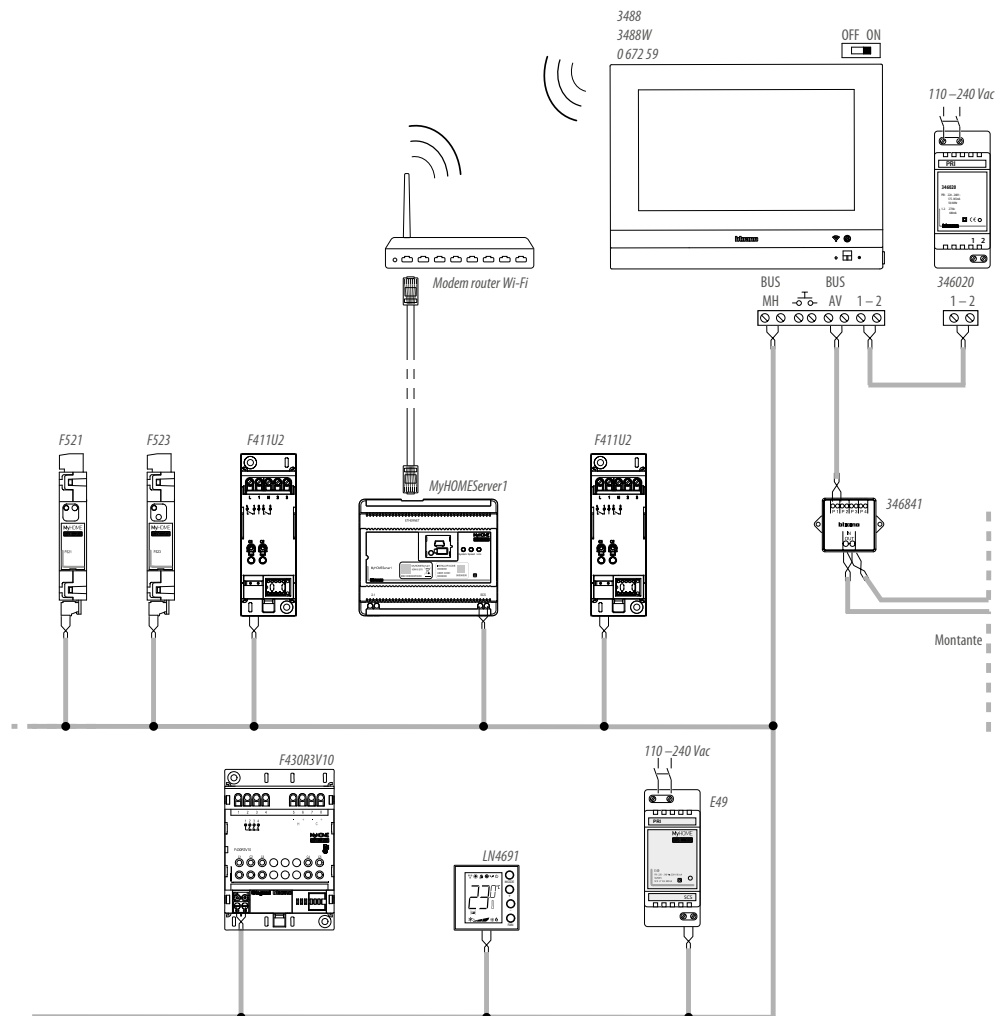

## Eerste inschakeling

Als u uw HOMETOUCH geïnstalleerd en aangesloten heeft, moet u de standaardconfiguratie verrichten om hem te kunnen gebruiken.



1. Loop door de lijst en raak de icoon behorende bij de in te stellen taal aan.
2. Raak het scherm aan om verder te gaan.

Nu wordt de procedure gestart en kunt u eerst de instellingen van de beeldhuistelefonie en vervolgens de instellingen van de domotica (MyHOMEServer1) verrichten.

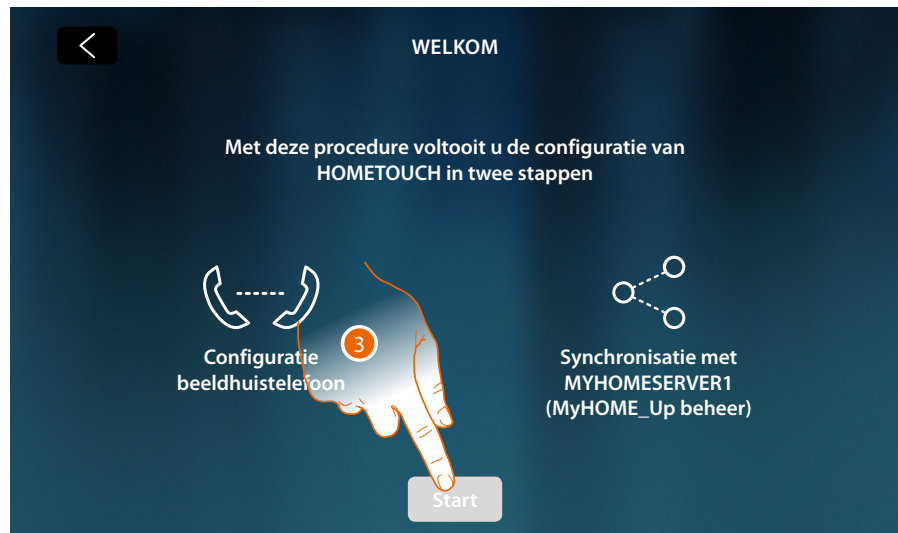

3. Raak het scherm aan te beginnen



A De configuratie overslaan of later verrichten

4. De waarden van de N-configurator invoeren om het adres van het apparaat in te stellen. De waarde van de P-configurator invoeren om het adres van de buitenpost (BuP) in te stellen waarvan het slot wordt geopend met de binnenpost (BiP) in de ruststand, en waarvan de automatische inschakeling geadresseerd wordt.
5. Bepaal of u het apparaat wilt koppelen met de App DOOR ENTRY for HOMETOUCH. U kunt uitsluitend dit apparaat gebruiken voor het doorschakelen van inkomende oproepen afkomstig van de buitenpost naar de App en voor het beheren van het antwoordapparaat en de aanverwante berichten. In een installatie kunt u slechts één apparaat met de App koppelen. U kunt deze instelling wijzigen in de [Geavanceerde instellingen beeldhuistelefonie](#).
6. Activeert de functie "Licht Trapzaal"
7. Activeert de functie "Teleloop"

Raak de icoon Overslaan aan als u deze instellingen wilt overslaan of later wilt verrichten

More...

8. Raak het scherm aan om verder te gaan



Een bericht bevestigt dat de configuratie van de beeldhuistelefonie correct is verricht. Vervolgens wordt het scherm weergegeven waarop de synchronisatie van het apparaat met MyHOMEserver1 wordt gestart.



Raak de icoon 'Overslaan' aan als u de synchronisatie op een later moment wilt verrichten

More...

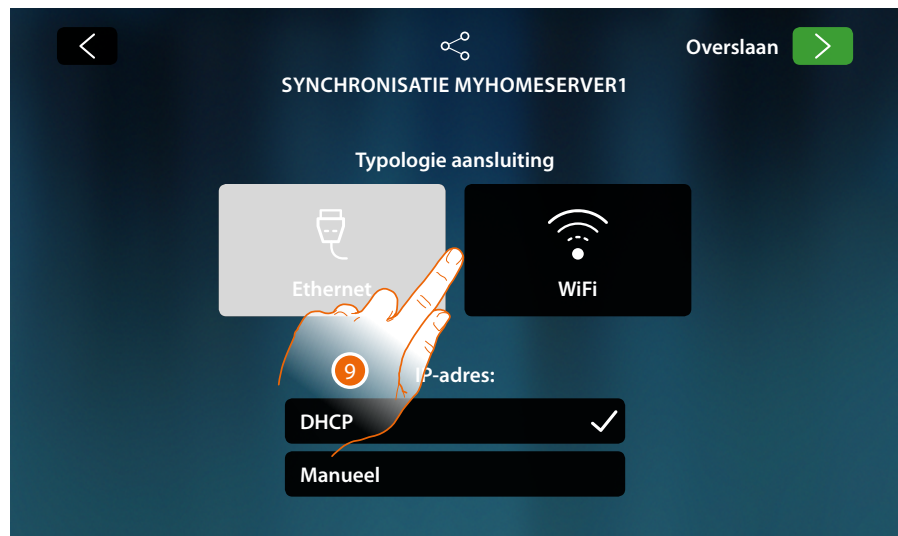

9. Raak het scherm aan om te bepalen met welke technologie (kabel of wifi) het apparaat zich met de router van uw woning zal verbinden.

**Opmerking:** de icoon "Ethernet" wordt uitsluitend weergegeven als het apparaat met een kabel op de router is aangesloten

## Verbinding van het netwerk met Ethernet

Sluit het apparaat volgens het [schema](#) aan op de router van uw woning



1. Raak het scherm aan om voor Ethernet te kiezen  
De DHCP-modus is standaard geactiveerd. Raak verder aan om op een andere wijze door te gaan
2. Raak het scherm aan om de DHCP-modus uit te schakelen en de netwerkparameters met de hand in te voeren

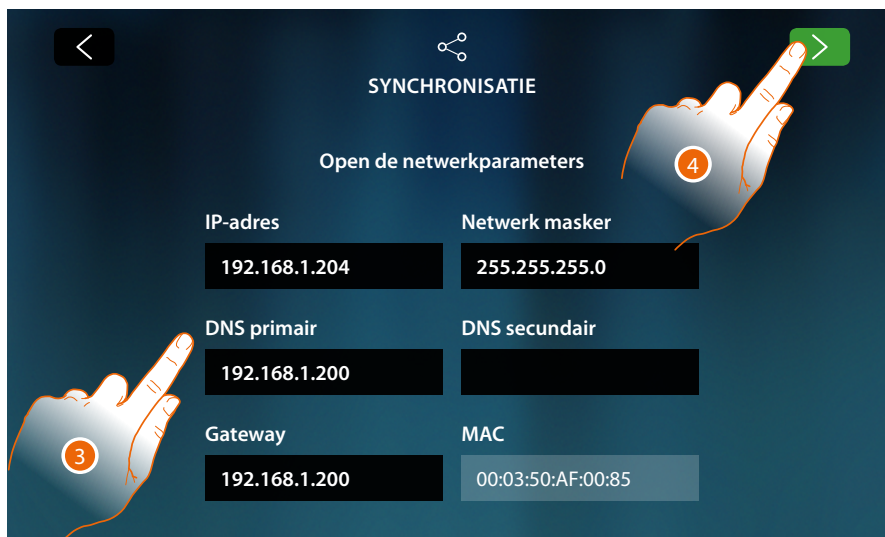

- **IP-adres, netwerk masker en DNS:** typische parameters van de netwerken met TCP/IP-protocol in die nodig zijn voor het opsporen van het apparaat in het lokale netwerk.
- **Gateway:** IP-adres van de router/het access point.

**Opmerking:** neem contact op met uw netwerkbeheerder alvorens u de standaardwaarden wijzigt. Verkeerde waarden zullen de service niet activeren en kunnen storingen veroorzaken in de communicatie van andere netwerkapparatuur.

3. Voer de netwerkparameters in
4. Raak het scherm aan om verder te gaan

Het zoeken naar MyHOMEServer1 in de installatie wordt gestart. U kunt het IP-adres met de hand invoeren als geen enkele server wordt gevonden

More...

Na een aantal minuten wordt het volgende scherm wordt weergegeven als het zoeken resultaten heeft opgeleverd:



5. Selecteer uw MyHOMEServer1 door het te identificeren met het DEVICE ID dat aan de voor- of zijkant van het apparaat is aangegeven
6. Raak het scherm aan om verder te gaan

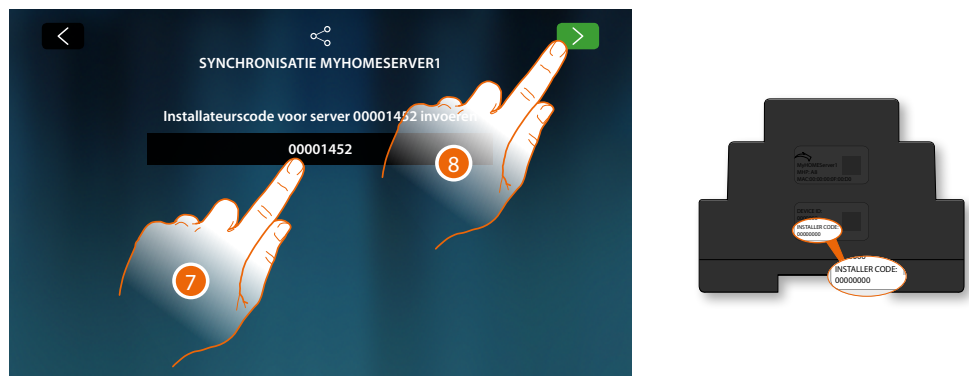

7. Voer de INSTALLER CODE in die aan de voor- of zijkant van het apparaat is aangegeven
8. Raak het scherm aan om verder te gaan



9. De synchronisatie is afgerond. Raak het scherm aan om de procedure af te sluiten en naar de homepagina te gaan

## Verbinding van het netwerk met Wifi



1. Raak het scherm aan om het Wi-Fi-technologie te selecteren  
De DHCP-modus is standaard geactiveerd. Raak verder aan om op een andere wijze door te gaan
2. Raak het scherm aan om de DHCP uit te schakelen en de parameters met de hand te wijzigen
3. Raak het scherm aan om verder te gaan



A De pagina voor de keuze van verborgen netwerken openen

4. Kies het netwerk in uw woning waar u het apparaat op wilt aansluiten.

**Opmerking:** het netwerk in uw woning moet aan de volgende eigenschappen voldoen:

- IEEE 802.11 b/g/n (2,4 GHz) 13 kanalen
- Ondersteunde versleuteling en authenticatie:
  - OPEN WPA-PSK-netwerken
  - inclusief TKIP WPA2-PSK
  - inclusief AES WEP 64 bits (5-cijferige ASCII-codes of 10 hexadecimale cijfers)
  - WEP 128 bits (13-cijferige ASCII-codes of 26 hexadecimale cijfers)
  - WPS-authenticatie (ondersteund voor WPA2-PSK)

Het volgende scherm wordt weergegeven

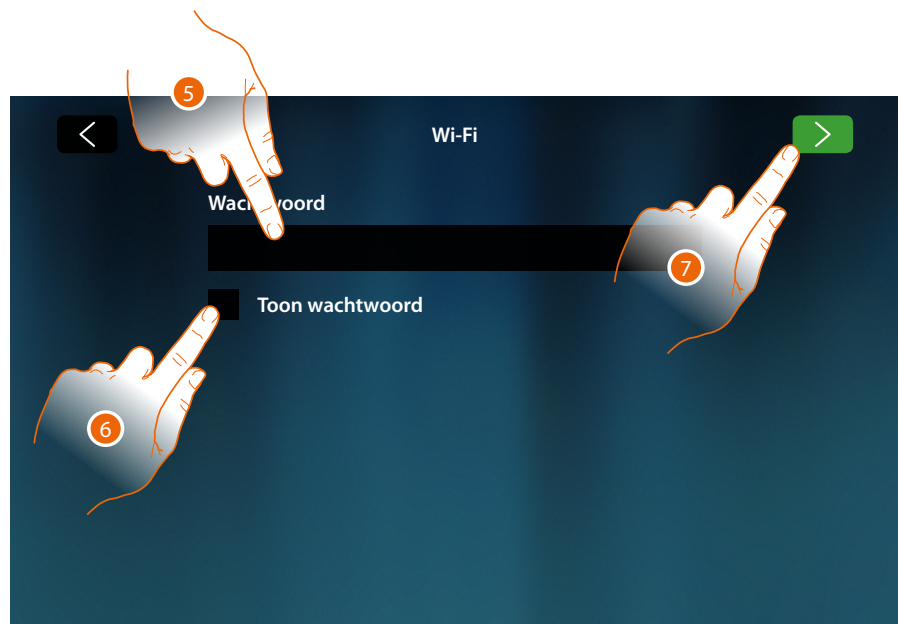

5. Voer het wachtwoord in (wanneer nodig)
6. Raak het scherm aan om het wachtwoord te tonen
7. Raak het scherm aan om de verbinding te activeren

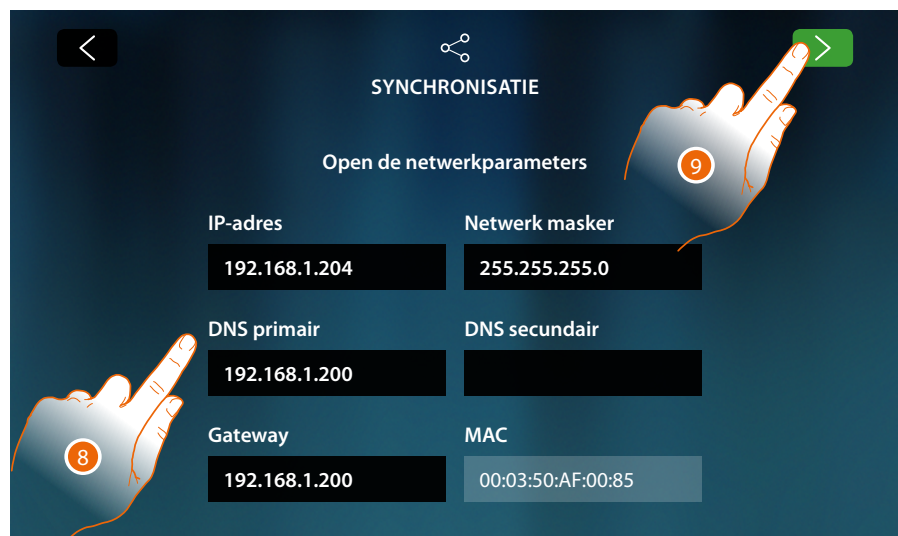

- **IP-adres, netwerk masker en DNS:** typische parameters van de netwerken met TCP/IP-protocol in die nodig zijn voor het opsporen van het apparaat in het lokale netwerk.
- **Gateway:** IP-adres van de router/het access point.

*Opmerking: neem contact op met uw netwerkbeheerder alvorens u de standaardwaarden wijzigt. Verkeerde waarden zullen de service niet activeren en kunnen storingen veroorzaken in de communicatie van andere netwerkapparatuur.*

8. Voer de netwerkparameters in
9. Raak het scherm aan om verder te gaan

Het zoeken naar MyHOMEserver1 in de installatie wordt gestart. U kunt het IP-adres met de hand invoeren als geen enkele server wordt gevonden

More...

Na een aantal minuten wordt het volgende scherm wordt weergegeven als het zoeken resultaten heeft opgeleverd:



10. Selecteer uw MyHOMEserver1 door het te identificeren met het DEVICE ID dat aan de voor- of zijkant van het apparaat is aangegeven

11. Raak het scherm aan om verder te gaan

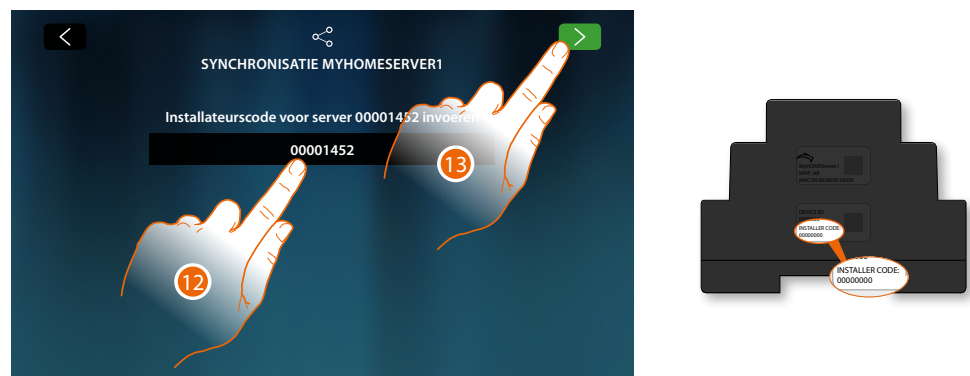

12. Voer de INSTALLER CODE in die aan de voor- of zijkant van het apparaat is aangegeven

13. Raak het scherm aan om verder te gaan

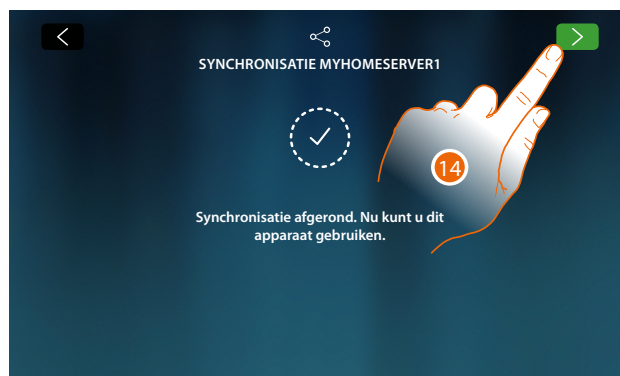

14. De synchronisatie is afgerond. Raak het scherm aan om de procedure af te sluiten en naar de homepagina te gaan

Nu kunt u uw domotische installatie en het beeldhuistelefoniesysteem gebruiken met de functies op de startpagina (Home Page) (zie [Apparaat gebruiken](#)).

Bovendien kunt u uw apparaat aanpassen in het deel [Instellingen](#)

## De apparaat gebruiken

### Home Page

Afhankelijk van de configuratie en de installaties die op MyHOMEServer1 aangesloten zijn, kan op deze pagina diverse inhoud worden weergegeven.

Hieronder wordt de homepagina met alle geactiveerde functies weergegeven.

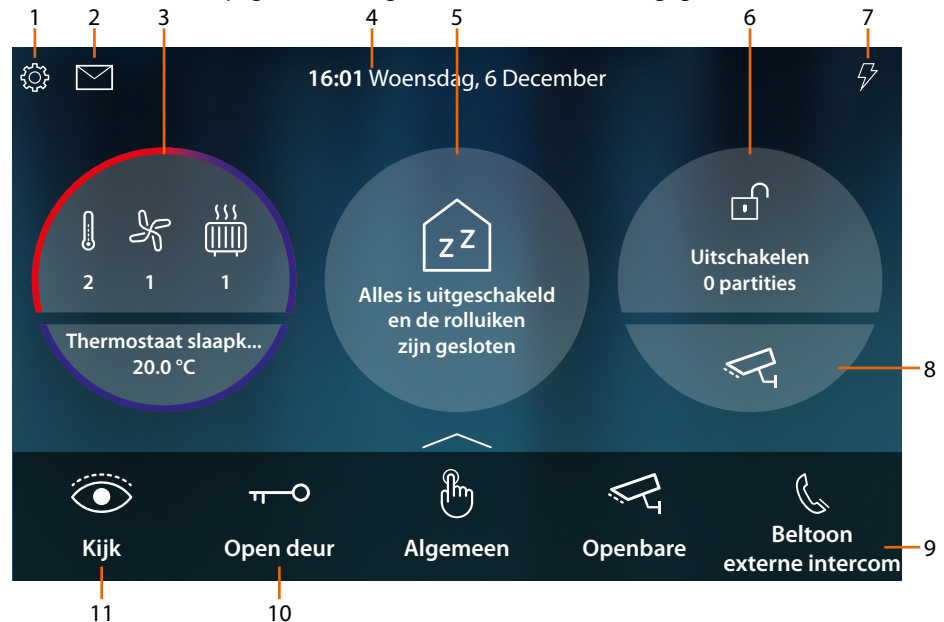

1. **Instellingen**  
Opent het deel Instellingen dat een reeks personalisaties bevat die het gebruik van uw HOMETOUCH kunnen verbeteren
2. **Gebeurtenissen**  
Opent het deel Gebeurtenissen waarin u de audio-/videobberichten van het antwoordapparaat van de beeldhuistelefoon en de systeemberichten kunt weergeven.
3. **Thermische regeling**  
Geeft een aantal gegevens van de installatie voor de thermische regeling weer. Raak het scherm aan om het deel Thermische regeling te openen en de functies te gebruiken.
4. **Tijd/datum**  
Geeft de huidige datum en tijd weer
5. **Deel Status woning**  
Geeft de domotische apparaten die in de woning geactiveerd zijn weer.  
Raak het scherm aan om het deel **Status woning** te openen en de functies te gebruiken.
6. **Deel Beveiliging Veiligheid**  
Toont de status en andere gegevens van het inbraakalarm. Raak het scherm aan om het deel Inbraakalarm te openen en de functies te gebruiken.
7. **Ladingbeheer**  
Opent het deel Ladingbeheer waarin u de ladingen van uw installatie kunt weergeven en heractiveren wanneer ze door de centrale afgekoppeld worden.
8. **Deel Beeldcontrole**  
Opent het deel Beeldcontrole waarin u de camera's van de installatie kunt weergeven
9. **Favorieten**  
Dit deel bevat (naast de vaste iconen van de functies beschreven in de punten 9 en 10) alle door u ingevoerde voorwerpen voor het beheer van de woning die de beeldhuistelefonie en de domotica delen
10. **Open deur (\*)**  
Raak het scherm om het slot van de geassocieerde Buitenpost te openen gekoppeld
11. **Kijk (\*)**  
Raak het scherm aan om de camera van de geassocieerde buitenpost in te schakelen (automatische inschakeling) en om cyclisch de camera's en/of de aangesloten buitenposten weer te geven.

**\*Opmerking:** de iconen van de functies beschreven in de punten (9) en (10) zijn altijd op de homepagina aanwezig wanneer het apparaat als een beeldhuistelefoon wordt gebruikt. De favorieten worden weergegeven als naast de beeldhuistelefoon tevens de domotica aanwezig is (zie het geïllustreerde voorbeeld)

**Opgelet:** de activering op afstand kan persoonlijk letsel of materiële schade veroorzaken

**Opmerking:** de communicatie tussen HOMETOUCH en Mhserver1 vindt plaats met het IP-netwerk (wifi of ethernet). In het geval van een storing in het netwerk is het mogelijk dat de verzonden commando's (bijv. scenario) niet worden uitgevoerd.

**Opmerking:** voor de verbinding tussen de beeldhuistelefoon HOMETOUCH en de Smartphone is een WiFi-netwerk in de woning met toegang tot het Internet vereist.

Om de service te kunnen gebruiken, moet de klant beschikken over de technische apparatuur die toegang tot het internet mogelijk maken. Dit gebeurt aan de hand van een overeenkomst tussen de klant en een ISP (Internet Service Provider) waar BTicino niet aansprakelijk voor is.

Voor het gebruik van bepaalde services die BTicino ter aanvulling van de normale functies van de HOMETOUCH levert, moet de klant de DOOR ENTRY for HOMETOUCH App op diens Smartphone installeren.

De services die via de App geboden worden, voorzien de communicatie op afstand en via het internet met de HOMETOUCH.

In deze gevallen kunnen de integratie en de correcte werking tussen de HOMETOUCH en de App afhangen van:

- a) de kwaliteit van het WiFi-signaal;
- b) het contract voor toegang tot het internet in de woning;
- c) het soort datacontract voor de smartphone.

De werking van de DOOR ENTRY for HOMETOUCH App kan bij uitgeschakeld scherm (op de achtergrond) nadelig worden beïnvloed door op de smartphone geïnstalleerde applicaties die:

- het gebruik van de batterijen energiebesparing optimaliseren;
- het apparaat beschermen (antivirus of soortgelijke programma's)

Het product ondersteunt streaming VoIP. Daarom moet worden nagegaan of het datacontract dat voor de smartphone is afgesloten deze service niet blokkeert.

Bovendien geeft men aan dat voor de service die BTicino op afstand met de App biedt, data gebruikt wordt. De kosten verbonden aan het gebruik van data hangt af van het contract dat de klant met een ISP (Internet Service Provider) heeft afgesloten. De klant moet de kosten van dit contract op zich nemen.



## Status woning

Met deze functie kunt u de apparaten van het MyHOMEServer1-systeem die in uw installatie geactiveerd zijn weergeven, en met name:

- wanneer lichten zijn ingeschakeld
- wanneer rolluiken geopend zijn
- wanneer een muzikspeler muziek afspeelt
- wanneer een aangestuurde stopcontact wordt gevoed



In het deel Status woning worden de geactiveerde apparaten en hun aantal weergegeven. Door (A), aan te raken wordt een pagina voor het beheer ervan geopend



Op deze pagina kunt u de status van de voorwerpen (B) wijzigen (bijv. een ingeschakeld licht kan uitgeschakeld worden en omgekeerd) of alle voorwerpen uitschakelen (C).



De OFF-bedieningen verdwijnen wanneer de voorwerpen uitgeschakeld worden. De voorwerpen blijven echter beschikbaar tot het moment waarop het scherm uitgeschakeld wordt.

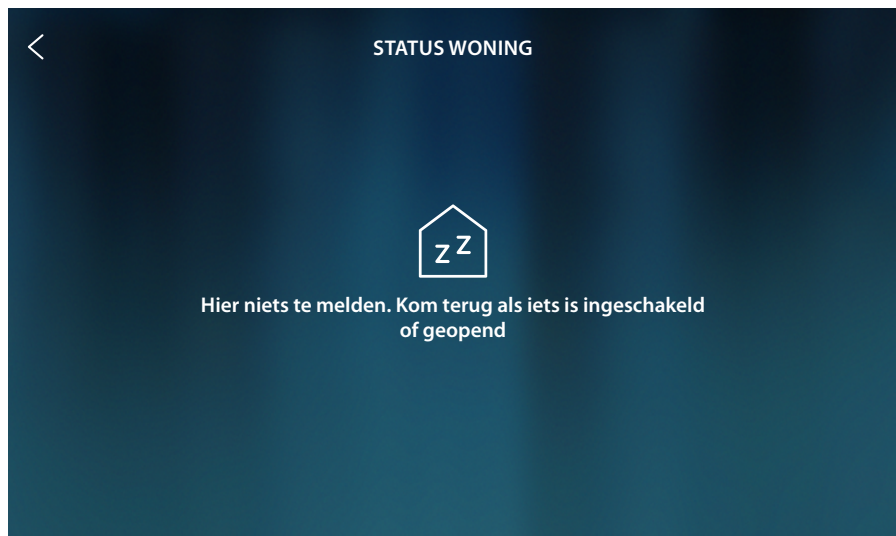

Na het uitschakelen van het scherm verdwijnen ook de voorwerpen en blijft de pagina leeg

## Favorieten

De voorwerpen kunnen in de [Status woning](#), maar ook op een eenvoudigere manier worden gebruikt door ze aan de pagina Favorieten toe te voegen.

Het voorwerp **staat altijd ter beschikking**, als het aan Favorieten is toegevoegd. In deze modus kan de status ervan altijd weergegeven worden en kan het aanverwante apparaat worden bediend.

Om voorwerpen aan favorieten te kunnen toevoegen, moet de installateur HOMETOUCH correct hebben geconfigureerd

Het deel favorieten bevat ook de vaste voorwerpen (die niet verwijderd kunnen worden, tenzij ze gedeblokkeerd worden, zie [Geavanceerde instellingen/Favorieten](#)) van het beeldhuistelefoniesysteem [Kijk](#) en [Open deur](#).

**Opmerking:** als uitsluitend de beeldhuistelefonie aanwezig is, zijn de voorwerpen "Kijk" en "Open Deur" als delen op de homepagina aanwezig

## Voorwerp toevoegen

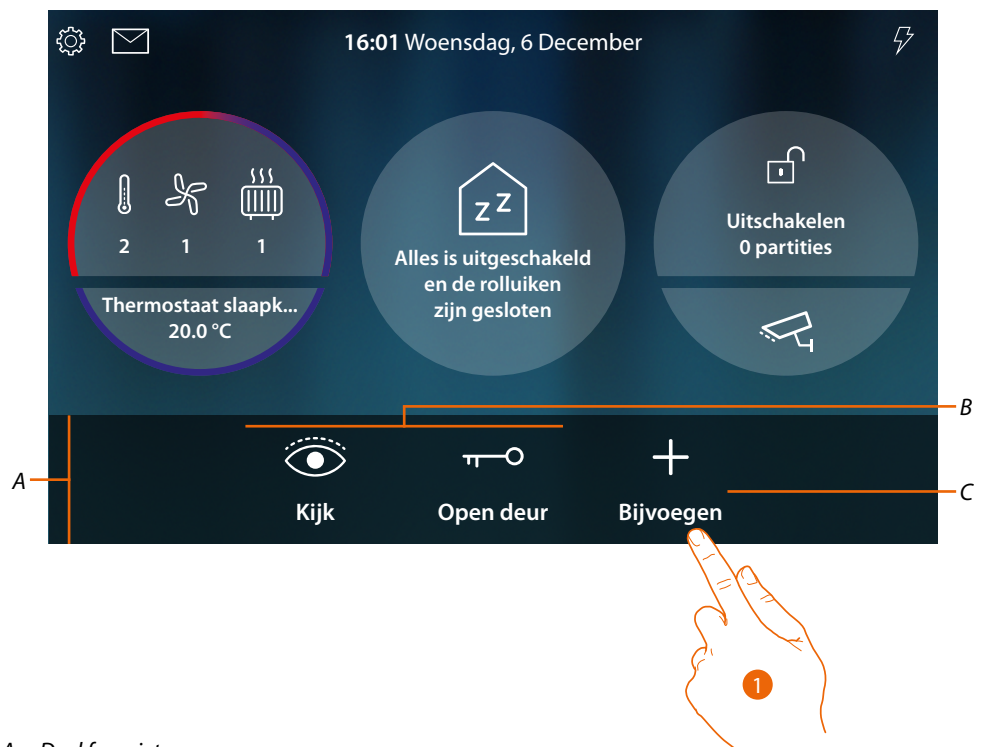

A Deel favorieten

B Vaste voorwerpen beeldhuistelefonie

C Voorwerp aan favorieten toevoegen

1. Raak het scherm aan om een voorwerp toe te voegen

## Domotische voorwerpen

Deze pagina bevat de voorwerpen die in MyHOME\_Up zijn aangemaakt:



A Aan favorieten toegevoegd aantal voorwerpen

1. Raak het scherm aan om een voorwerp toe te voegen



2. Een vinkje geeft aan dat het voorwerp toegevoegd is

## Scenario's

Deze pagina bevat de scenario's die in MyHOME\_Up zijn aangemaakt

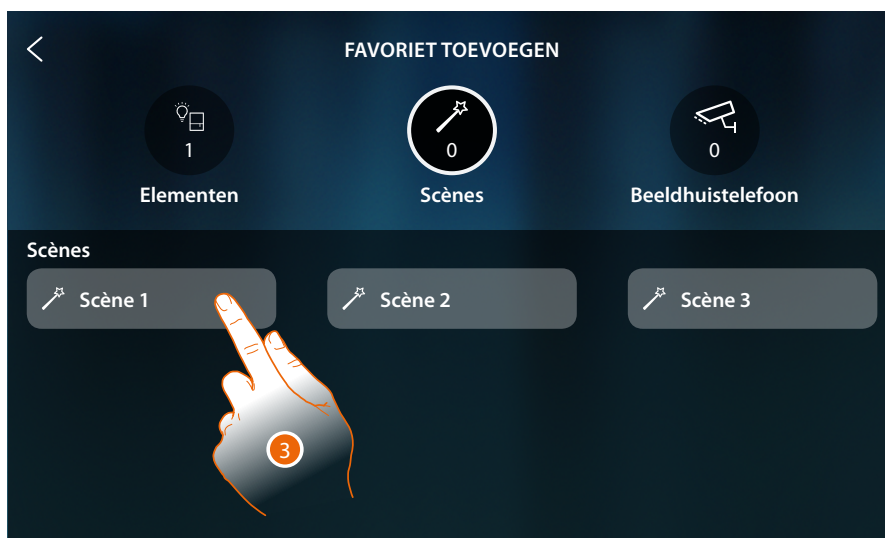

3. Raak het scherm aan om een scenario toe te voegen

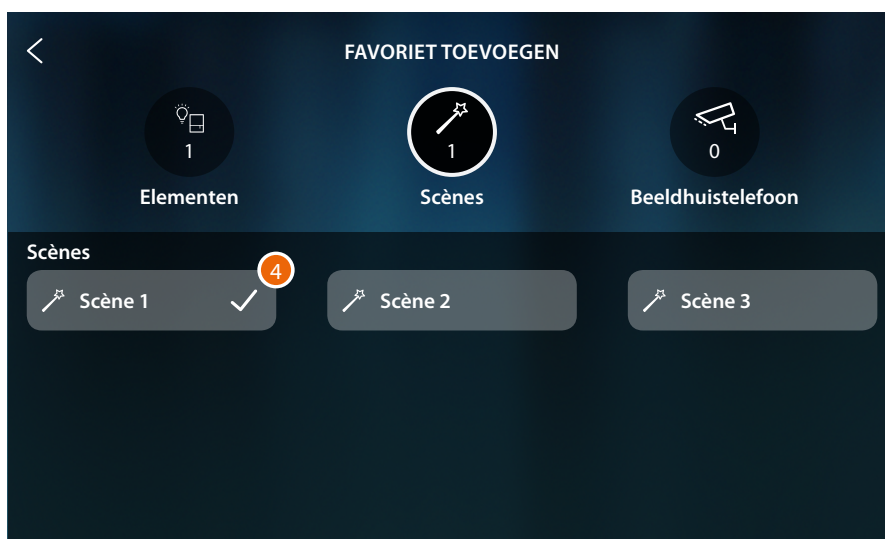

4. Een vinkje geeft aan dat het scenario ingevoegd is

## Voorwerpen beeldhuistelefonie

Deze pagina bevat de voorwerpen die zijn aangemaakt en geconfigureerd in het deel [Geavanceerde instellingen/beeldhuistelefonie](#): Bedieningen, camera's en intercom

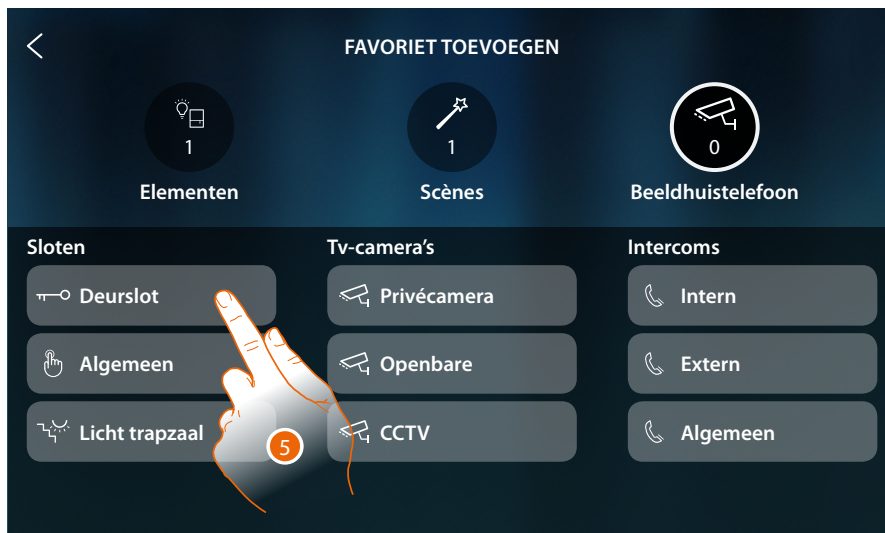

5. Raak het scherm aan om een voorwerp toe te voegen

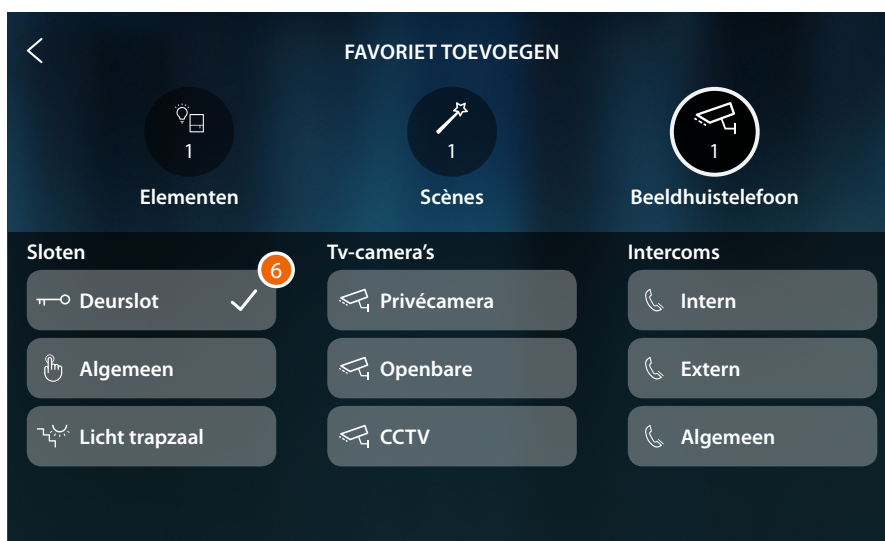

6. Een vinkje geeft aan dat het voorwerp toegevoegd is



Nu zijn de voorwerpen aan favorieten toegevoegd (zie de paragraaf [beeldhuistelefoonfuncties](#) en [domotische functies](#) voor het gebruik ervan)

Als meer dan vijf voorwerpen aanwezig zijn, wordt een icoon weergegeven die gebruikt kan worden om ze allemaal te tonen

7. Raak het scherm aan om de pagina te openen



## Een voorwerp verplaatsen



1. Raak een voorwerp aan en houd het ingedrukt

**Opmerking:** het voorwerp is geblokkeerd als het pictogram niet weergegeven wordt (zie [Geavanceerde instellingen/Favorieten](#)).



2. Sleep het voorwerp naar de gewenste positie en laat het los
3. Rond de procedure af door een vrij punt van de pagina aan te raken





Het voorwerp is correct verplaatst

## Elimineert een voorwerp



1. Raak een voorwerp aan en houd het ingedrukt

**Opmerking:** het voorwerp is geblokkeerd als het pictogram , niet weergegeven wordt (zie [Geavanceerde instellingen/Favorieten](#)).



2. Raak de icoon aan oom de voorwerp te elimineren
3. Rond de procedure af door een vrij punt van de pagina aan te raken



Het voorwerp is correct geëlimineerd

## Funcities

HOMETOUCH is een apparaat met **beeldhuistelefoonfuncties** en met **domotische functies** als het aan het MyHOME\_Up-systeem gekoppeld is.

**U kunt de beeldhuistelefoonfuncties gebruiken:**

- met het apparaat d.m.v. de voorwerpen die altijd op de **home page** aanwezig zijn of in het deel **favorieten** zijn ingevoerd;
- op afstand met de **App DOOR ENTRY for HOMETOUCH**



**U kunt de domotische functies gebruiken:**

- met het apparaat d.m.v. de voorwerpen die altijd op de **homepagina** aanwezig zijn of in het deel **favorieten** zijn ingevoerd;  
U kunt communiceren met ingeschakelde lichten, geactiveerde rolluiken, de geactiveerde speler en aangesloten stopcontacten in de woning in het deel **Status woning** (bijv. als de tuinverlichting ingeschakeld wordt, wordt de desbetreffende icoon in de **Status woning** weergegeven; open het deel status woning en u kunt deze uitschakelen);
- op afstand met de **App MyHOME Up**

Om de domotische functies te kunnen gebruiken moet uw installateur de verbinding met MyHOMEServer1 hebben geactiveerd

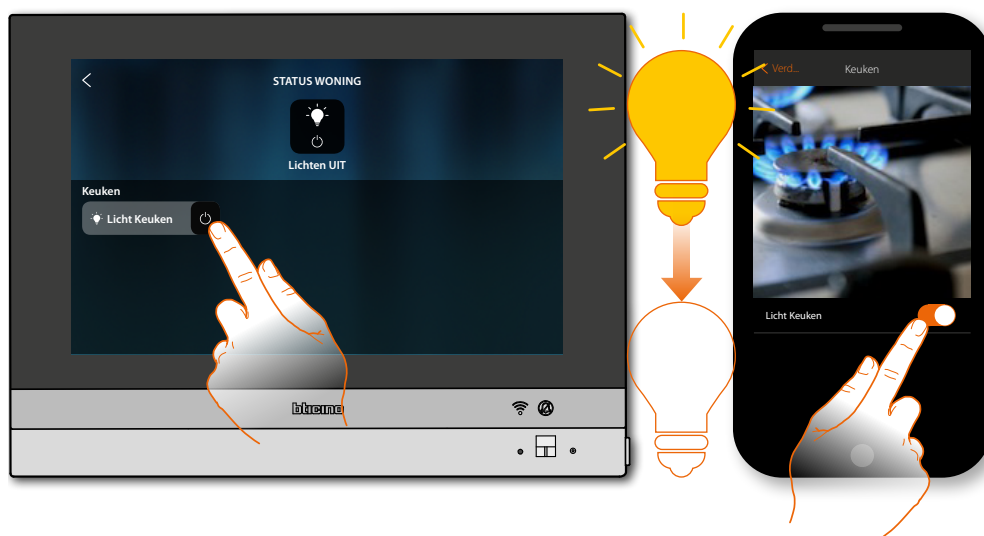

## Beeldhuistelefoonfuncties

Als de beeldhuistelefoonfuncties op passende wijze geactiveerd zijn (bij de eerste inschakeling of later in het deel [geavanceerde instellingen/beeldhuistelefonie](#)), beschikt u over een reeks functies die u kunt gebruiken voor de communicatie met binnen- en buitenposten, de weergave van camera's en de raadpleging van het antwoordapparaat van de beeldhuistelefoon.

U kunt deze functies [direct op het apparaat](#) gebruiken met de iconen die op de homepagina of in het deel favorieten aanwezig zijn, of met de specifieke [App DOOR ENTRY for HOMETOUCH](#).

	<a href="#">Een oproep beantwoorden</a>	Na een oproep afkomstig van een buitenpost kunt u met deze functie de opnames weergeven en, indien u dit wilt, de audio activeren en de oproep beantwoorden.
	<a href="#">Kijk (automatische inschakeling/ cyclische weergave)</a>	Met deze functie kunt u de beelden van de camera van de buitenpost weergeven en achtereenvolgens alle aangesloten camera's weergeven.
	<a href="#">Open deur</a>	Met deze functie kunt u het slot van de geassocieerde buitenpost openen
	<a href="#">Videobewaking</a>	Met deze functie kunt u een van de bewakingscamera's in het appartement of de gemeenschappelijke ruimtes (bijv. garage, tuin) activeren.
	<a href="#">Gebeurtenissen</a>	Op deze pagina kunt u de audio-/videoberichten van het <a href="#">antwoordapparaat van de beeldhuistelefoon</a> en de <a href="#">systeemberichten</a> weergeven
	<a href="#">Bedieningen</a>	Met deze functie kunt u bepaalde actuatoren (bijv. slot, tuinverlichting, enz.) van uw installatie activeren.
	<a href="#">Camera's</a>	Met deze functie kunt u uw woning bewaken door een van de camera's in uw appartement, in de gemeenschappelijke ruimtes (bijv. garage, tuin) en op de buitenposten te activeren.
	<a href="#">Intercom</a>	Met deze functie kunt u met andere (beeld) huistelefoons in uw woning of in andere appartementen communiceren.

## Gebruik van de functies op het apparaat

### Een oproep beantwoorden



Wanneer een oproep vanaf een buitenpost binnenkomt, gaat de led groen knipperen. Na een aantal seconden wordt het beeld afkomstig van de camera van de buitenpost getoond.

A Geeft achtereenvolgens de andere buitenposten en/of camera's (*cyclische weergave*) weer

B Weigert/sluit de oproep af

C Opent het slot van de buitenpost

D Beantwoord de oproep

E Regeling van het beeld

1. Raak, indien nodig, het scherm aan om het paneel voor de regeling van het beeld te openen

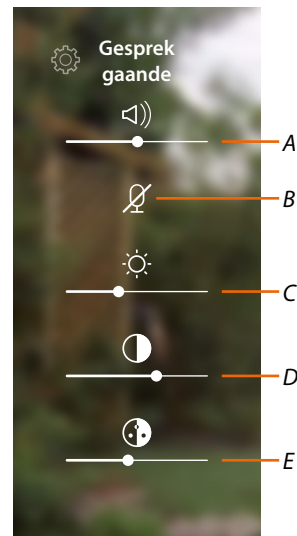

- A Regelt het volume
- B Schakelt de microfoon uit
- C Regelt de helderheid van het beeld
- D Regelt het contrast van het beeld
- E Regelt de kleur van het beeld

**Opmerking:** de geïllustreerde functies en instellingen verwijzen naar een oproep afkomstig van een audio/video buitenpost. Bepaalde functies zijn niet beschikbaar als de oproep afkomstig is van een audio buitenpost.



2. Beantwoord de oproep door het scherm aan te raken; de led gaat groen branden
3. Raak het scherm om het slot van de Buitenpost te openen

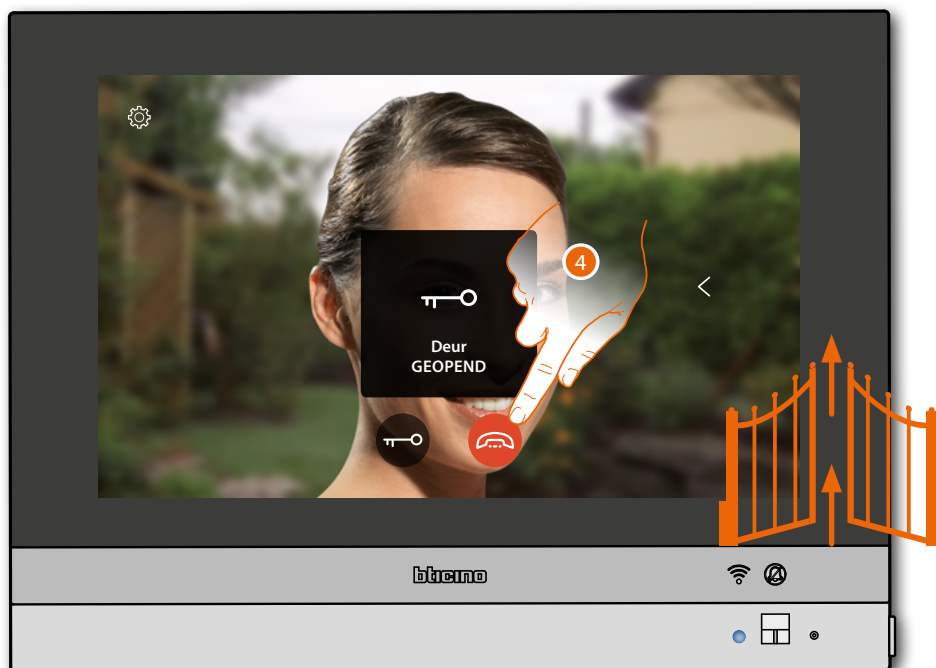

**Status led:** gaat blauw branden en een bericht geeft aan dat het slot geopend is

**Opmerking:** het slot kan ook geopend worden zonder dat u de oproep beantwoordt

4. Raak het scherm aan om de oproep af te sluiten



## Kijk (automatische inschakeling/cyclische weergave)

Met deze functie kunt u de beelden van de camera van de geassocieerde buitenpost weergeven en cyclisch de camera's en/of de aangesloten buitenposten weergeven.

Bovendien kunt u de standaard gedeactiveerde geluidscommunicatie activeren.



1. Raak het scherm aan om de beelden van de camera van de buitenpost weer te geven



- A Sluit de verbinding
- B Geeft achtereenvolgens de andere buitenposten en/of camera's (*cyclische weergave*) weer
- C Activeert de geluidscommunicatie
- D Opent het slot van de buitenpost

E Regeling van het beeld

Status led: knippert groen

2. Raak, indien nodig, het scherm aan om **de parameters van het beeld te regelen**
3. Raak het scherm aan om de geluidscommunicatie met de buitenpost te activeren

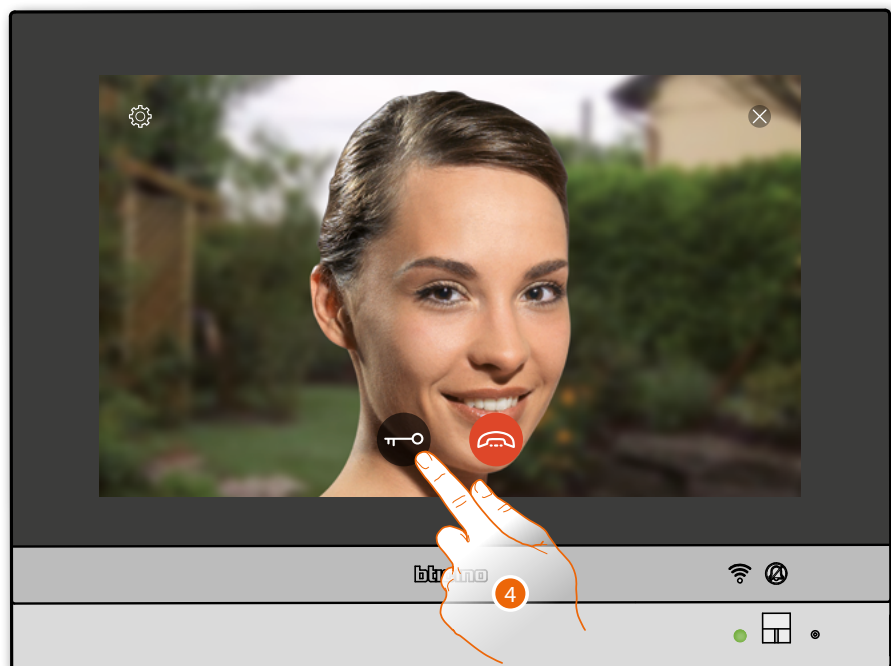

Status led: brandt groen

4. Raak het scherm om het slot van de Buitenpost te activeren

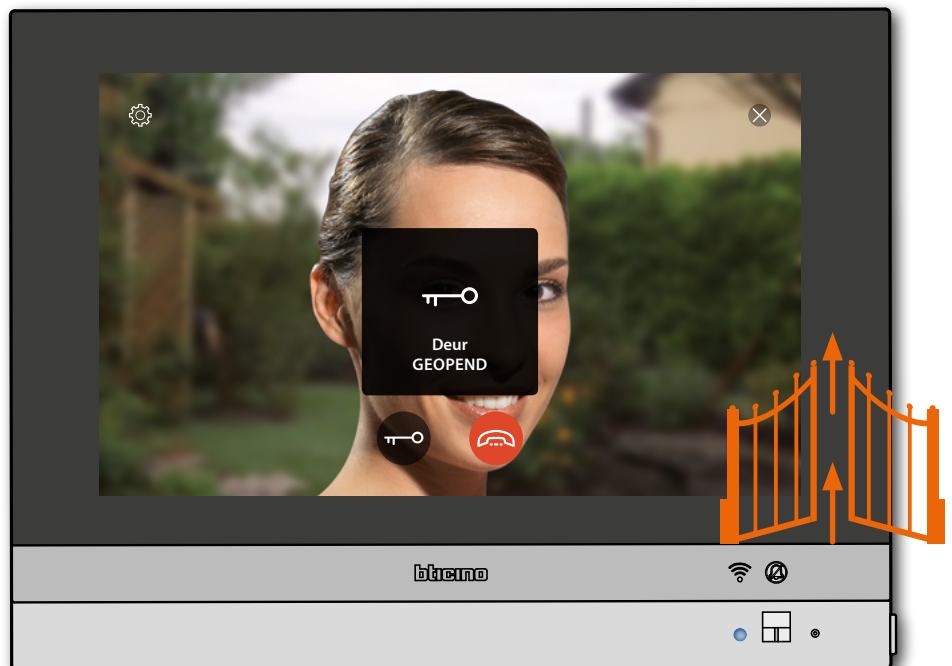

**Status led:** gaat blauw branden en een bericht geeft aan dat het slot geopend is

**Opmerking:** het slot kan ook geopend worden zonder dat u de geluidscommunicatie activeert

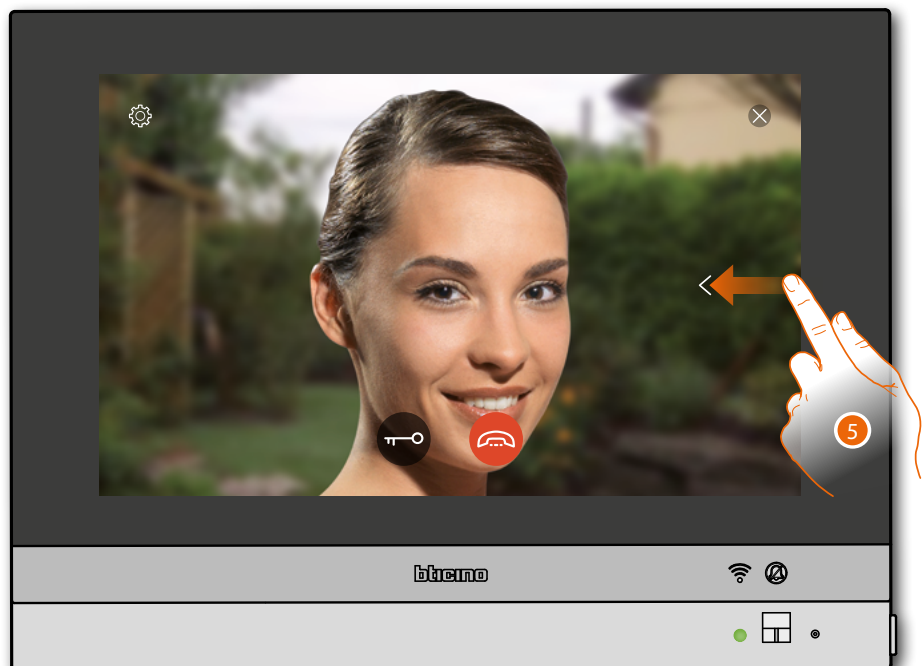

5. Raak het scherm aan of scroll om naar de (cyclische) weergave van een andere camera over te schakelen

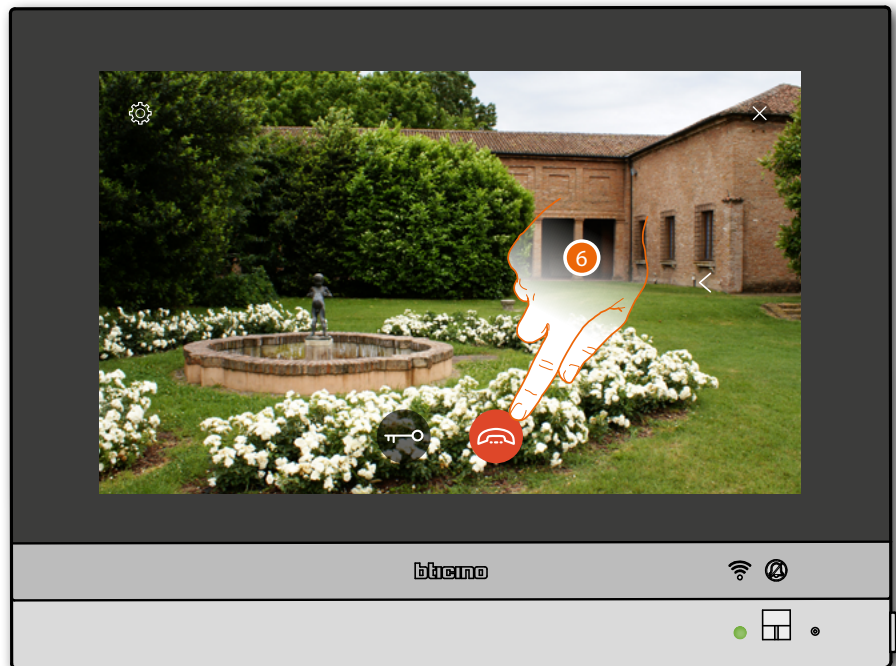

**Opmerking:** de geluidscommunicatie blijft ook geactiveerd wanneer u naar een andere camera overschakelt; u kunt echter ook van de ene naar de andere camera overschakelen zonder het geluid te activeren

**Opmerking:** NETATMO-camera's vormen geen onderdeel van de functie cyclische weergave en worden daarom niet weergegeven.

6. Raak het scherm aan om de beeld- en geluidscommunicatie te activeren

## Open deur

Met deze functie kunt u het slot van de geassocieerde buitenpost openen



1. Raak het scherm aan om een bediening te verzenden



Status led: gaat blauw branden en een bericht geeft aan dat het slot geopend is

## Videobewaking

In dit gebied kunt u uw woning bewaken door een van de camera's van het geïntegreerde bewakingssysteem in het appartement of de gemeenschappelijke zones (bijv. garage, tuin) te activeren.

Bovendien kunt u de NETATMO-camera's weergegeven die in uw woningen geïnstalleerd zijn (nadat u ze met uw NETATMO-account heeft gekoppeld, zie [Instellingen/NETATMO security](#))



1. Raak het scherm aan om de camera's van de installatie weer te geven

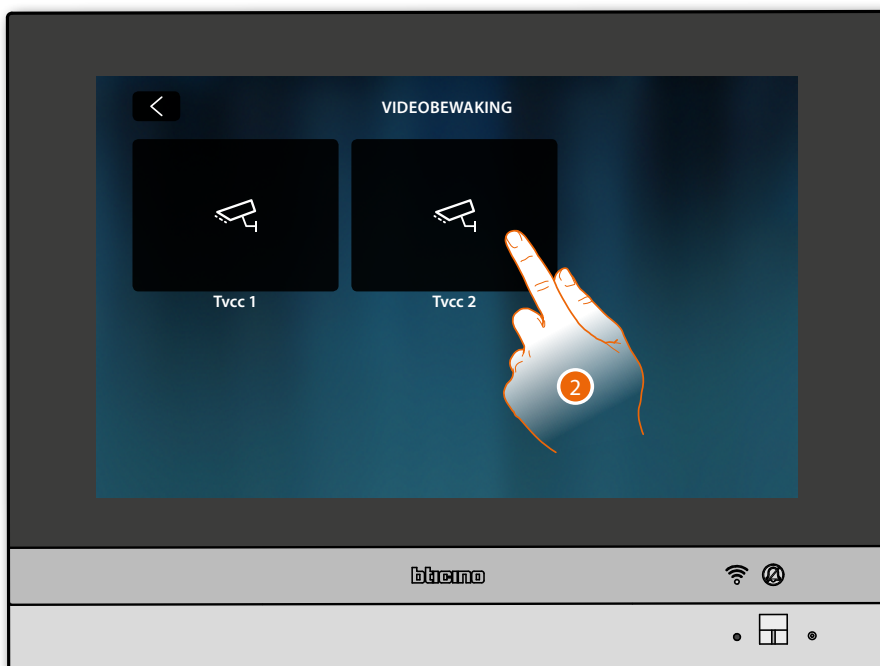

2. Raak het scherm aan om de gewenste camera te activeren



A Regeling van het beeld

B Sluit de weergave van de camera af.

Het beeld wordt drie minuten lang weergegeven.

Het is niet mogelijk om de camera's cyclisch weer te geven

**Opmerking:** om de camera's achtereenvolgens te laten weergeven of een meervoudige visie mogelijk te maken, dient u een apparaat (bijv. Digital Video Recorder) aan te sluiten dat een dergelijke functie verricht.

Wend u voor meer informatie tot uw installateur.

**Opmerking:** NETATMO-camera's vormen geen onderdeel van de functie cyclische weergave en worden daarom niet weergegeven.

### Regeling van het beeld

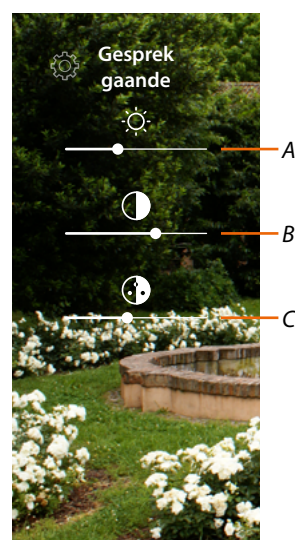

A Regelt de helderheid van het beeld

B Regelt het contrast van het beeld

C Regelt de kleur van het beeld (deze functie is niet beschikbaar voor NETATMO-camera's)

## Gebeurtenissen

Op deze pagina kunt u de audio-/videoberichten van het [antwoordapparaat van de beeldhuistelefoon](#) en de [systeemberichten](#) weergeven.

Als op het antwoordapparaat nieuwe berichten geregistreerd zijn of, bijvoorbeeld, een systeembericht aangeeft dat een software-update beschikbaar is, wordt een visuele aanduiding (A) op de icoon gebeurtenissen weergegeven en gaat de led (B) wit branden.



1. Raak het scherm aan om het deel gebeurtenissen te openen en de berichten weer te geven



A Audio-/videoberichten van het [antwoordapparaat van de beeldhuistelefoon](#)

B [Systeemberichten](#)



## Antwoordapparaat

Op deze pagina kunt u de audio-/videoberichten die bij uw afwezigheid op de buitenpost geregistreerd zijn weergeven.

Raadpleeg de paragraaf [Instellingen/antwoordapparaat](#) voor de activering van de functie en de instelling van de andere parameters (kwaliteit registratie en welkomstbericht).

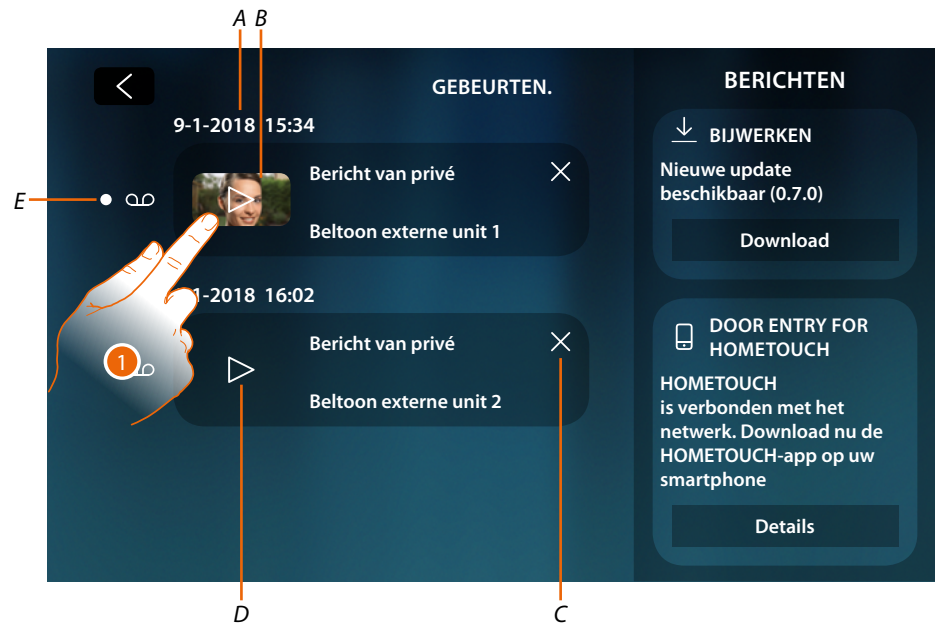

A Datum/tijdstip van de registratie

B Videobericht (met beeld en preview)

C Elimineert het bericht (het bericht wordt onmiddellijk en zonder bevestiging geëlimineerd)

D Geluidsbericht

E Indicator bericht niet gelezen (verdwijnt zodra het bericht gelezen is)

1. Aanraken om het bericht weer te geven

Automatisch wordt het bericht afgespeeld

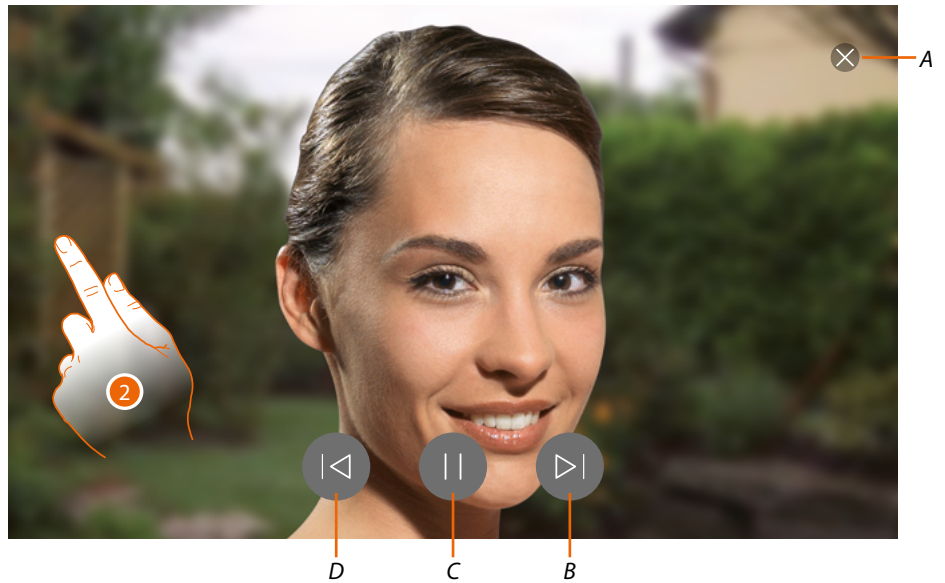

- A Sluit het bericht
  - B Speelt het volgende bericht af
  - C Onderbreekt/speelt het bericht opnieuw af
  - D Speelt het vorige bericht af
2. Raak, indien nodig, het scherm aan of scroll om het paneel voor de regeling van het geluid te openen



- A Regelt het volume

## Systeemberichten

Op deze pagina kunt u de berichten die het systeem u stuurt weergeven. Er zijn twee verschillende soorten berichten:

- Bericht firmware-update beschikbaar (A)
- Bevestigingsbericht verbinding met netwerk en App downloadpagina (B)



### Bericht firmware-update beschikbaar

Het systeem waarschuwt u met een bericht als een nieuwe firmware-update aanwezig is. U kunt de nieuwe firmware vanuit deze positie of direct in het deel [instellingen/controle updates](#) downloaden en installeren



1. Raak het scherm aan om de firmware-updateprocedure (download + installatie) te starten

Als u zich van het apparaat verwijdt en het scherm in stand-by geplaatst wordt, zal het apparaat aan het einde van het downloaden automatisch opnieuw opstarten. Bij de daaropvolgende inschakeling wordt een bericht (2) weergegeven dat u aangeeft dat u de firmware moet installeren om de procedure af te ronden



### Bevestigingsbericht verbinding met netwerk en App downloadpagina

Het systeem waarschuwt u dat u de App Door Entry for HOMETOUCH op uw smartphone kunt downloaden als u de verbinding met het netwerk van uw woning heeft verricht.



1. Raak het scherm aan om de App downloadpagina te openen

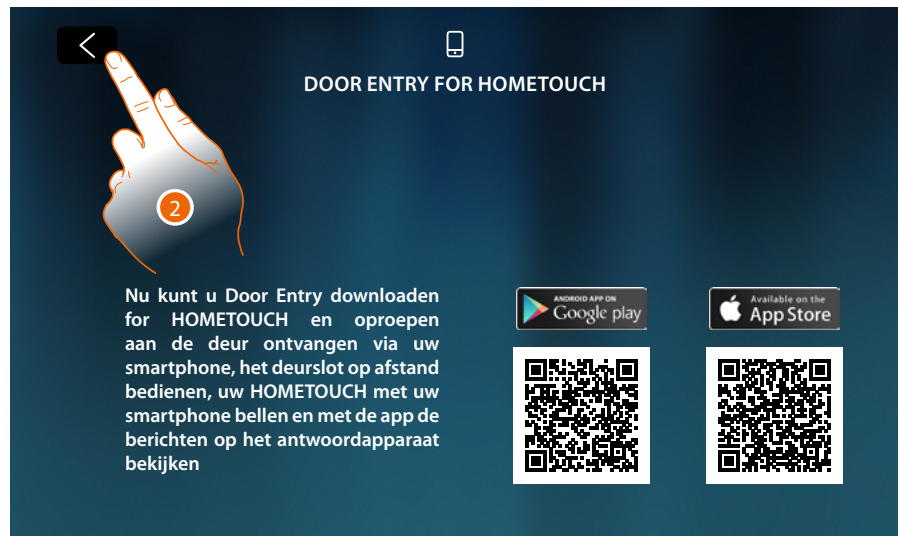

Richt de smartphone op de QR-code, download de App uit de specifieke store en verricht de **koppeling** met het apparaat.

2. Raak het scherm aan om naar vorige pagina terug te keren



Het downloadbericht van de app wordt weergegeven tot u de koppeling met het apparaat heeft verricht.

## Bedieningen

In het deel favorieten zijn de voorwerpen van de groep bedieningen aanwezig als ze eerder werden toegevoegd.

Met deze voorwerpen kunt u bepaalde actuatoren (bijv. slot, tuinverlichting, enz.) van uw installatie activeren.

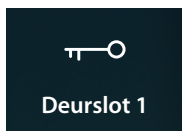

**Deurslot:** stuurt een bediening voor het openen van een slot van uw installatie

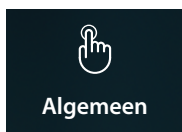

**Algemeen:** stuurt een commando voor, bijvoorbeeld, de inschakeling van de tuinverlichting

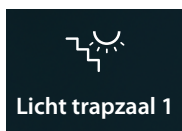

**Licht trapzaal:** stuurt een commando voor de inschakeling van verlichting in de trapzaal

**Opmerkingen:** de bedieningen moeten eerst in het deel geavanceerde [instellingen/beeldhuistelefonie/bedieningen](#) zijn geconfigureerd om aan het deel favorieten te kunnen worden toegevoegd



1. Raak het scherm aan om een bediening te verzenden



**Status led:** brandt blauw (alleen Deurslot en Algemeen) en een bericht geeft aan dat de bediening verricht is

## Camera's

In het deel favorieten zijn de voorwerpen van de groep camera's aanwezig als ze eerder werden toegevoegd. Met deze voorwerpen kunt u uw woning bewaken door middel van de activering van een van de camera's:

- van het scs-beeldhuistelefoniesysteem (particulier of openbaar).
- van de geïntegreerde CCTV-installatie
- van het NETATMO-systeem

Als u één camera geactiveerd heeft, kunt u cyclisch (achtereenvolgens) de andere camera's weergeven (met uitzondering van de NETATMO-camera's) als ze progressief correct zijn geconfigureerd.

**Opmerking:** als in de installatie een audio buitenpost aanwezig is, vindt de cyclische weergave plaats, maar kunnen uitsluitend het geluid en het slot worden geopend

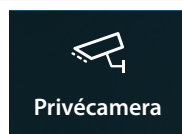

**Privécamera:** geeft beelden afkomstig van een camera/buitenpost in uw eigen appartement weer

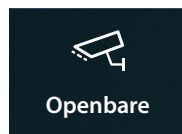

**Openbare camera:** geeft beelden afkomstig van een camera/buitenpost in de openbare ruimte, zichtbaar voor alle inwoners, weer



**CCTV:** geeft beelden afkomstig van een camera in een bewakingsinstallatie met SCS-beeldhuistelefoniesysteem weer, zie de paragraaf [\(Beeldcontrole\)](#)

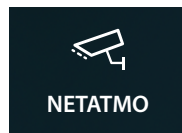

**NETATMO** geeft de beelden die afkomstig zijn van een NETATMO-camera die geïnstalleerd is in een of meer woningen die met hetzelfde account worden beheerd, zie de paragraaf [Beeldcontrole](#)

**Opmerkingen:** de voorwerpen camera's moeten eerst in het deel geavanceerde [instellingen/beeldhuistelefonie/camera's](#) zijn geconfigureerd om aan het deel favorieten te kunnen worden toegevoegd



1. Raak het scherm aan om de camera weer te geven



De iconen die weergegeven worden en de beschikbare functies hangen af van het aangesloten type apparaat.

Het getoonde voorbeeld verwijst naar een audio en video buitenpost.

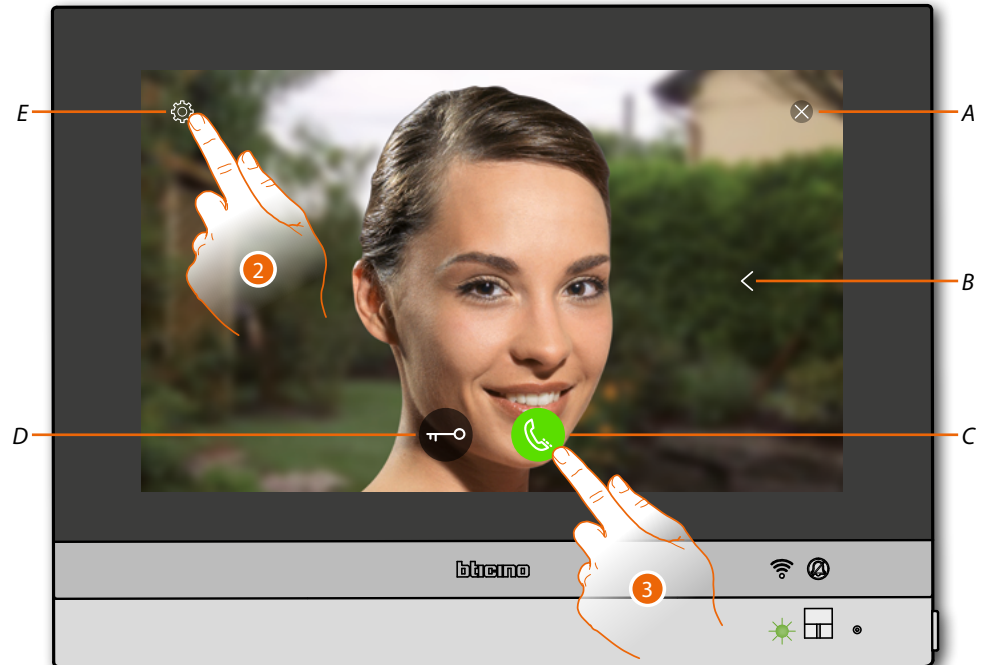

A Sluit de verbinding

B Geeft achtereenvolgens de andere buitenposten en/of camera's (*cyclische weergave*) weer

C Activeert de geluidscommunicatie

D Opent het slot van de buitenpost

E Beeldregeling (deze functie is niet beschikbaar voor NETATMO-camera's)

Status led: knippert groen

2. Raak, indien nodig, het scherm aan om de **parameters van het beeld te regelen**

3. Raak het scherm aan om de geluidscommunicatie met de buitenpost te activeren

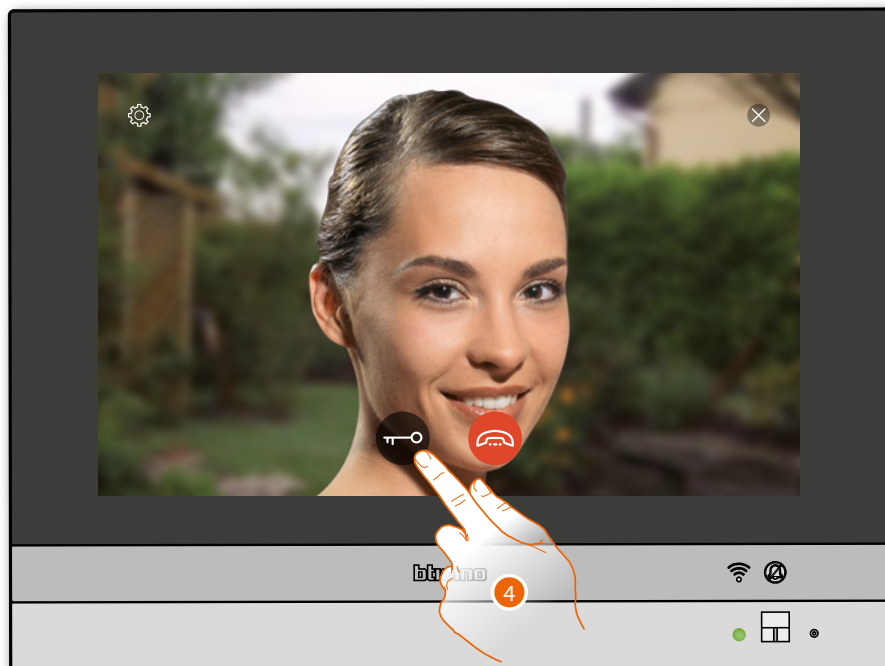

Status led: brandt groen

4. Raak het scherm om het slot van de Buitenpost te activeren

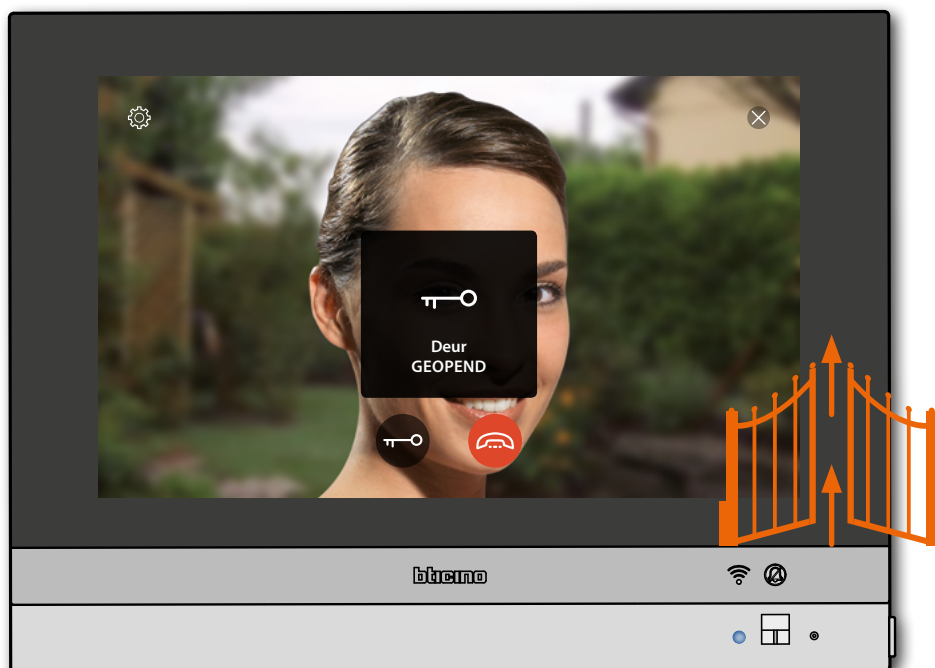

Status led: gaat blauw branden en een bericht geeft aan dat het slot geopend is

*Opmerking: het slot kan ook geopend worden zonder dat u de geluidscommunicatie activeert*

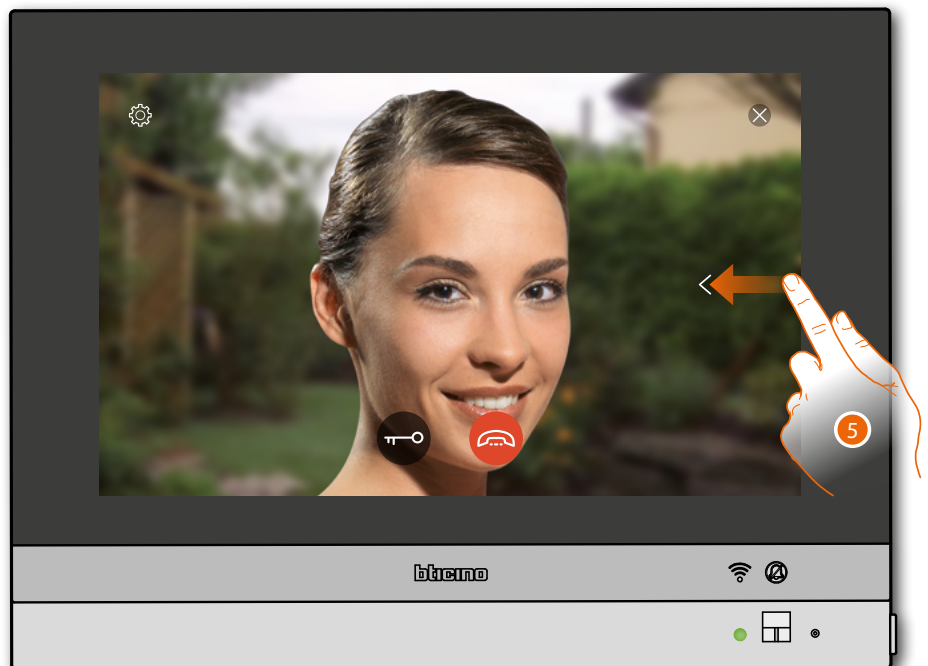

5. Raak het scherm aan of scroll om naar de (cyclische) weergave van een andere camera over te schakelen



**Opmerking:** NETATMO-camera's vormen geen onderdeel van de functie cyclische weergave en worden daarom niet weergegeven.

**Opmerking:** de geluidscommunicatie blijft ook geactiveerd wanneer u naar een andere camera overschakelt; u kunt echter ook van de ene naar de andere camera overschakelen zonder het geluid te activeren

6. Raak het scherm aan om de beeld- en geluidscommunicatie te activeren

## Intercom

In het deel favorieten zijn de voorwerpen van de groep intercom aanwezig als ze eerder werden toegevoegd.

Met deze voorwerpen kunt u communiceren met andere beeldhuistelefoons/huistelefoons die in uw woning of in andere appartementen geïnstalleerd zijn.

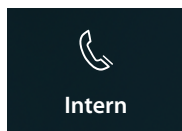

**Intern:** activeert de communicatie tussen vertrekken in hetzelfde appartement

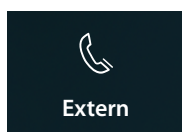

**Extern:** activeert de communicatie tussen vertrekken in verschillende appartementen

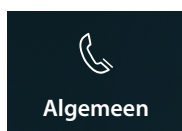

**Algemeen:** activeert de communicatie met alle binnenposten

**Opmerkingen:** de voorwerpen intercom moeten eerst in het deel geavanceerde [instellingen/beeldhuistelefonie/intercom](#) zijn geconfigureerd om aan het deel favorieten te kunnen worden toegevoegd



1. Raak het scherm aan om via intercom met de gewenste binnenpost te communiceren

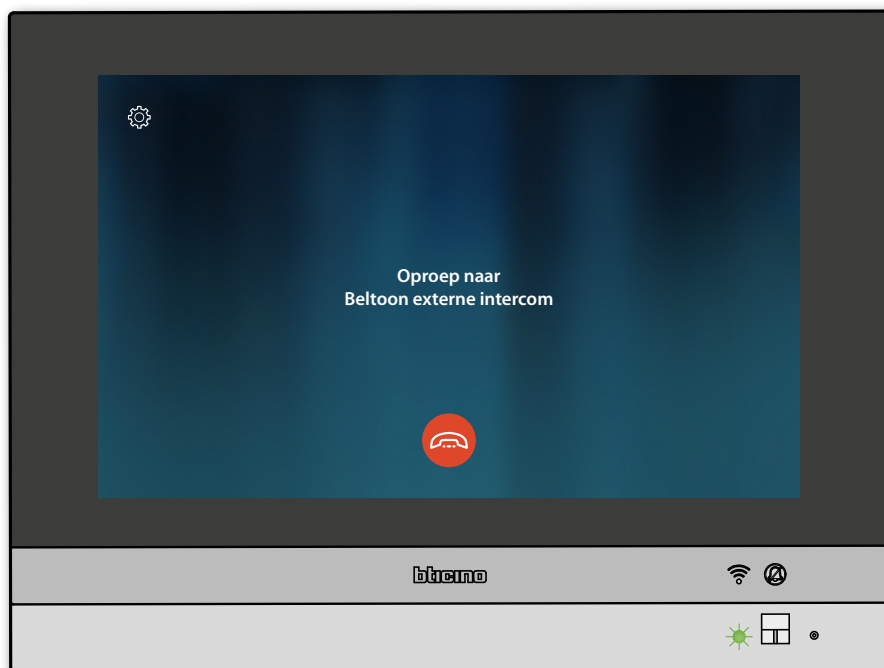

De led gaat groen knipperen en het display toont het scherm voor de communicatie met de binnenpost

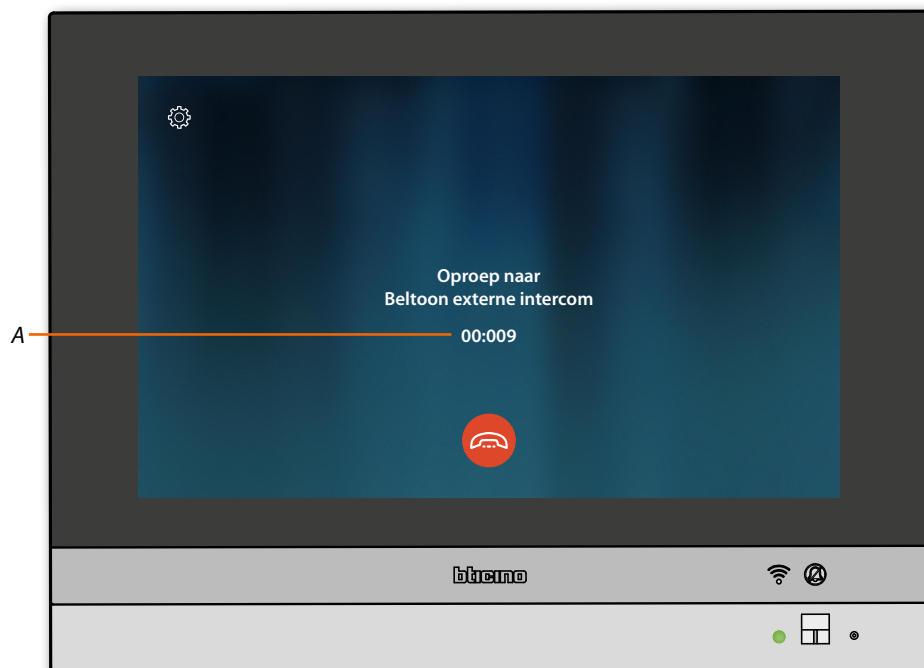

Wanneer de gebelde persoon opneemt, wordt de duur van de oproep (A) weergegeven en gaat de led groen branden

**Opmerking:** het systeem houdt de prioriteit aan als u een oproep afkomstig van een buitenpost ontvangt terwijl de "intercommodus" geactiveerd is en sluit de gestarte oproep af.



2. Raak, indien nodig, het scherm aan om het paneel voor de regeling van het geluid te openen

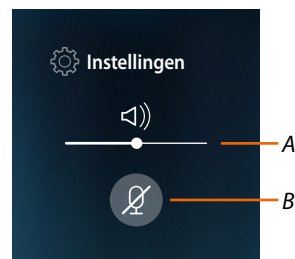

- A Regelt het volume
  - B Schakelt de microfoon uit
3. Raak het scherm aan om de communicatie af te sluiten

## Gebruik van de functies met de App Door Entry for HOMETOUCH

### Inleiding

Gebruik de gratis Door Entry for HOMETOUCH App om met uw HOMETOUCH te communiceren. Als u zich heeft **geregistreerd** en **aangemeld**, moet u de telefoon **met het apparaat koppelen**.

Nu kunt u:

- een oproep van de beeldhuistelefoon afkomstig van de Buitenposten beantwoorden;
- CALL HOME (een oproep verrichten naar uw HOMETOUCH);
- de beelden afkomstig van de Buitenposten en de camera's weergeven;
- de slot van Buitenposten openen;
- algemene actuatoren die op de installatie aangesloten zijn activeren;
- de firmware van uw HOMETOUCH updaten.
- schakel de functie antwoordapparaat in en speel de geluids-/beeldberichten af die door de buitenpost zijn geregistreerd.



Download de Door Entry for HOMETOUCH App (voor iOS-apparaten uit de App Store, voor Android-apparaten uit de Play store) door de camera op de QR Code te richten:

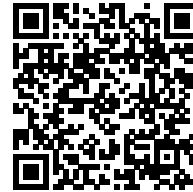
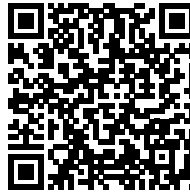

U kunt deze QR-code ook vinden op de [App downloadpagina](#).

**Opmerking:** tijdens de installatie kan het nodig zijn dat toestemming voor bepaalde opties wordt gegeven om de installatie te kunnen voortzetten.

### Registratie van het account

Om de Door Entry for HOMETOUCH App te kunnen gebruiken en met uw HOMETOUCH te communiceren, moet u zich eerst registreren.

Open de App en volg de aanwijzingen voor de registratie: het gecreëerde account zal door alle App's van de verbonden apparaten van Legrand/BTicino worden gebruikt



- A. *Open de pagina contacten met de verschillende aanwijzingen voor assistentie.*
1. Raak de toets aan om u te registreren en een account aan te maken
  2. Voer uw gegevens in
  3. Raak de toets aan om te bevestigen
  4. Vink het hokje aan om de gebruiksvoorwaarden beschreven in de aanverwante tekst te accepteren (verplicht)
  5. Raak de toets aan om verder te gaan





6. Raak de toets aan om de procedure te beëindigen

Na de bevestiging stuurt het systeem de gegevens (tijdelijk wachtwoord) voor de eerste aanmelding naar het e-mailadres dat u tijdens de registratie heeft gegeven



7. Voer het e-mailadres in

8. Voer het tijdelijke wachtwoord in dat u via e-mail heeft ontvangen

9. Raak de toets om u aan te melden

Om veiligheidsredenen wordt u gevraagd om het tijdelijke wachtwoord te vervangen door een eigen wachtwoord



7. Voer om veiligheidsredenen een nieuw wachtwoord in. Dit wachtwoord moet voldoen aan de volgende eisen:
  - minimale lengte 8 tekens;
  - waarvan minstens één letter en één cijfer;
  - moet afwijken van de gebruikte laatste 5 wachtwoorden.
8. Voer het wachtwoord opnieuw in
9. Raak ter bevestiging de toets aan. U ontvangt een bevestigingsemail als de wijziging correct is afgerond.

Nu toont het systeem een tutorial die u helpt om [uw HOMETOUCH te koppelen met de Door Entry for HOMETOUCH App](#)

**Opmerking:** als u uw HOMETOUCH al heeft gekoppeld en u een andere gebruiker wilt toevoegen die van dezelfde functies gebruik kan maken, dient u hem met de smartphone uit te nodigen met de [specifieke procedure](#).

Hetzelfde account kan op meerdere smartphones tegelijkertijd worden gebruikt.

### Authenticatie

Als de registratie op het portaal is verricht kunt u zich met uw e-mail en wachtwoord aanmelden.



- A. Raak de toets aan om de wachtwoord herstel procedure te starten
  - B. Raak de toets aan om een nieuw account aan te maken
  - C. Raak de toets aan om de procedure voor het wissen van het account te starten.  
Het gewiste account kan niet worden teruggedraaid. Dit geldt voor alle App's van de verbonden apparaten van Legrand/BTicino
  - D. Vink het hokje aan zodat u zich bij de volgende toegang niet opnieuw hoeft aan te melden
  - E. Raak de toets aan om het wachtwoord te tonen
1. Voer het e-mailadres en het wachtwoord in
  2. Raak de toets aan om de App te openen

**Opmerking:** het systeem blokkeert het account 15 minuten lang als binnen één uur drie keer het verkeerde wachtwoord wordt ingevoerd

## Wachtwoord vergeten

Als u het wachtwoord bent vergeten:

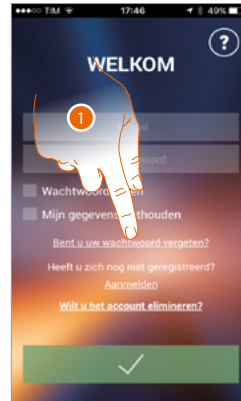

1. Raak de toets aan om de wachtwoord herstel procedure te activeren

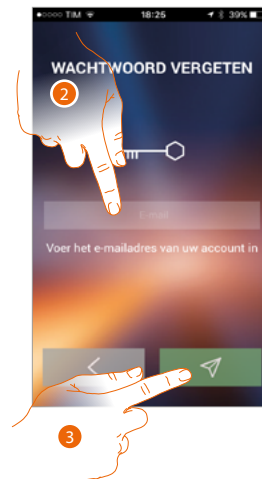

2. Voer het e-mailadres in dat aan uw account is verbonden. Hier zal een nieuw wachtwoord naar worden gezonden
  3. Raak de toets aan om het wachtwoord te wissen en de procedure af te sluiten
- Nu is het wachtwoord van uw account gereset. Naar het e-mailadres dat u in punt 2 heeft ingevoerd is een nieuw wachtwoord gezonden dat u kunt gebruiken om de Door Entry for HOMETOUCH App te openen.



4. Voer het e-mailadres in
5. Voer het tijdelijke wachtwoord in dat u via e-mail heeft ontvangen
6. Raak de toets om u aan te melden



7. Voer om veiligheidsredenen een nieuw wachtwoord in. Dit wachtwoord moet voldoen aan de volgende eisen:
  - minimale lengte 8 tekens;
  - waarvan minstens één letter en één cijfer;
  - moet afwijken van de gebruikte laatste 5 wachtwoorden.
8. Voer het wachtwoord opnieuw in
9. Raak ter bevestiging de toets aan. U ontvangt een bevestigingsemail als de wijziging correct is afgerond

## Het account wissen

U kunt een account wissen met de specifieke procedure

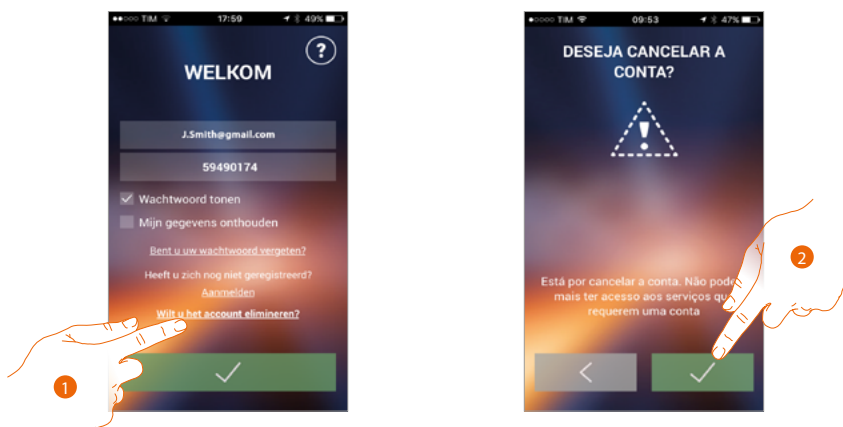

1. Raak de toets aan om de procedure te beginnen
2. Raak de toets aan om verder te gaan



3. Voer het e-mailadres en het wachtwoord in van het te wissen account
4. B Raak de toets aan om te bevestigen. Onthoud dat aan het einde van de procedure uw account definitief gewist zal zijn

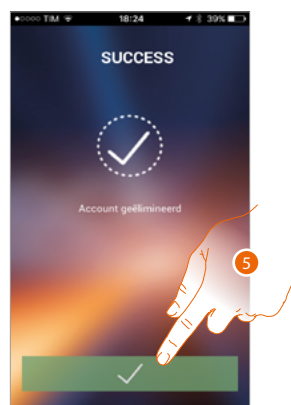

5. Raak de toets aan om de procedure te beëindigen

**Opmerking:** het account zal door alle App's van de aangekoppelde apparaten van Legrand/BTicino worden gebruikt. Het wijzigen of wissen zorgt er dus voor dat u de aangekoppelde apparaten niet langer kunt openen

### Het apparaat koppelen

Als u zich heeft geregistreerd en de eerste keer heeft aangemeld (de eerste smartphone), wordt een tutorial getoond die u helpt om uw account aan de HOMETOUCH te koppelen.

**Opmerking:** de HOMETOUCH moet zijn aangesloten op hetzelfde WiFi-netwerk als hetgeen waar de smartphone met de Door Entry for HOMETOUCH App op is aangesloten.

Deze handeling is uitsluitend bij de eerste toegang nodig, als deze correct wordt verricht en kan gebruikt worden om de verbinding tussen de twee apparaten te activeren.

Bovendien kunt u andere gebruikers uitnodigen zodat ook zijn van de functies van de HOMETOUCH gebruik kunnen maken.

Voor het koppelen moet u eerst **uw HOMETOUCH aansluiten op een wifi-netwerk**



1. Raak het scherm aan om procedure voor de verbinding tussen HOMETOUCH en de smartphone te starten.
2. Controleer of uw smartphone met het wifi-netwerk van uw woning is verbonden en raak het scherm aan om verder te gaan.
3. Raak de toets aan om de procedure te starten.

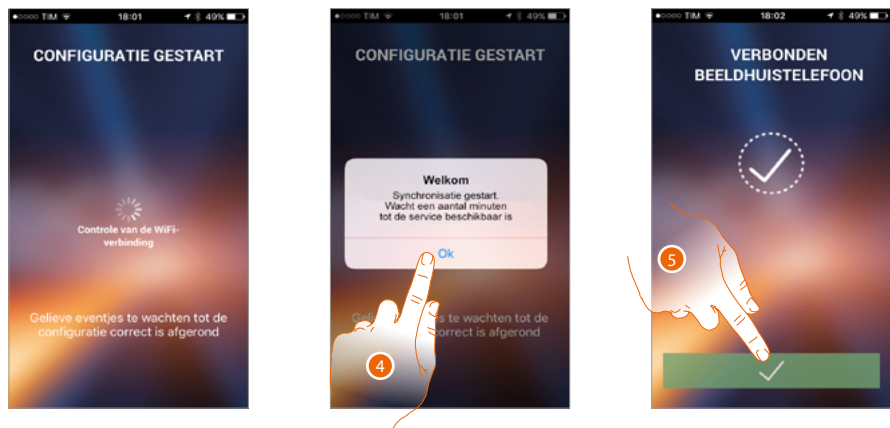

4. Raak de toets aan om te bevestigen.
5. Raak de toets aan om de procedure af te sluiten en naar de homepagina te gaan.

Als de HOMETOUCH niet automatisch op het netwerk kan worden gevonden, wordt een scherm weergegeven waarop u met de hand het **IP-adres** van de HOMETOUCH kunt invoeren.



6. Voer het IP-adres in van de HOMETOUCH.
7. Raak de toets aan om de procedure te starten.



### Home page

Op deze pagina kunt u met uw HOMETOUCH en met de beeldhuistelefooninstallatie communiceren als u zich **aangemeld** heeft.

In het menu kunt u bovendien de volgende instellingen verrichten.

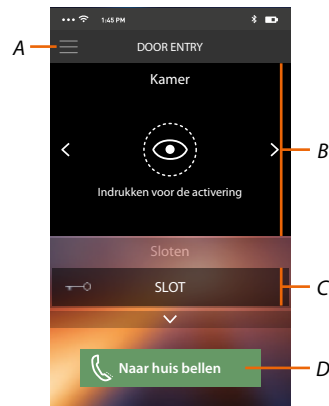

- A. Menu.
- B. Keuze en weergave camera's of Buitenposten..
- C. Activering sloten.
- D. Bel uw HOMETOUCH.

**Opmerking** : De werking van de Door Entry for HOMETOUCH App kan bij uitgeschakeld scherm (op de achtergrond) nadelig worden beïnvloed door op de smartphone geïnstalleerde applicaties die:



- het gebruik van de batterij en energiebesparing optimaliseren;
- het apparaat beschermen (antivirus of soortgelijke programma's).

### Weergave camera's of Buitenposten

Met deze functie kunt u de camera's en de Buitenposten weergeven die door uw installateur op de HOMETOUCH zijn geconfigureerd.

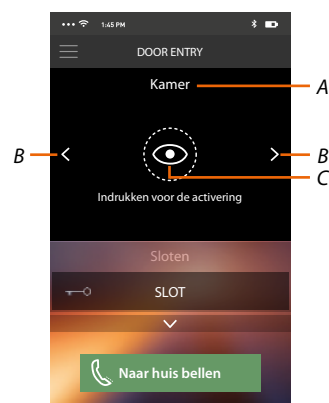
Bovendien kunt u de NETATMO-camera's weergeven als ze eerder gekoppeld zijn in het deel INSTELLINGEN/NETATMO security



- A. Naam camera of Buitenpost.
- B. Bladert langs de camera's of Buitenposten.
- C. Geeft de camera of Buitenpost weer.
  - NETATMO-camera 
  - Camera 

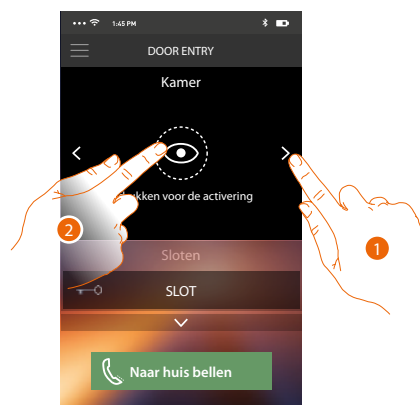

1. Kies de gewenste camera of Buitenpost.
2. Raak de toets aan om het weer te geven.



- A. Aanduiding van de kwaliteit van de oproep: geeft aan of de omstandigheden voor de communicatie geschikt zijn (Cloud, WiFi en 3G/4G-verbinding).



3. Raak de toets aan om de beheertoetsen weer te geven
4. Raak de toets aan om de microfoon te activeren en met de Buitenpost te communiceren.
5. Raak de toets aan om naar de volgende camera over te gaan.

**Opmerking:** NETATMO-camera's vormen geen onderdeel van de functie cyclische weergave en worden daarom niet weergegeven.

6. Raak de toets aan om de weergave te stoppen

Door de smartphone horizontaal te draaien kunt u het slot van de weergegeven Buitenpost openen.

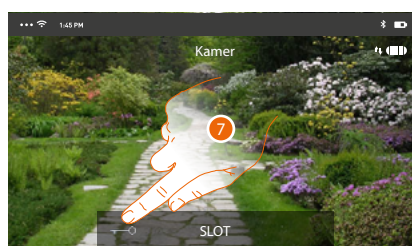

7. Activeer het slot door naar rechts te schuiven.

### De sloten openen

Met deze functie kunt u de sloten openen van de Buitenposten die door uw installateur op het apparaat zijn geconfigureerd.

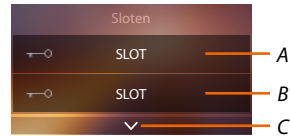

- A. Slot aangesloten Buitenpost.
- B. Sloten.
- C. Geeft eventuele andere sloten weer.

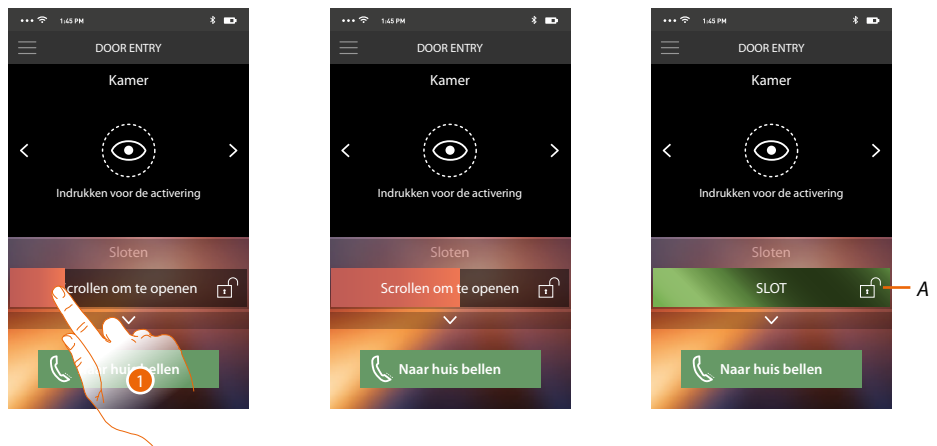

- A. Het slot wordt geactiveerd als het groen kleurt; de bediening is niet correct verricht als het rood blijft.

1. Activeer het slot door naar rechts te schuiven.

**Opmerking:** het aantal sloten dat u op de homepagina kunt weergeven hangt af van de eigenschappen van uw smartphone. Geef ze allemaal weer met het menu.

### Een beeldhuistelefoonoproep ontvangen

Met deze functie kunt u oproepen afkomstig van de buitenpost ontvangen.

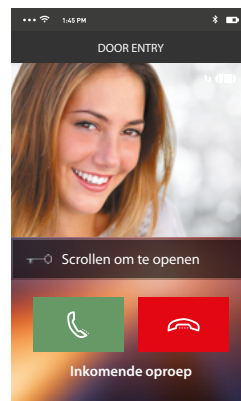

Als de smartphone in stand-by is geplaatst worden bij een oproep afkomstig van de Buitenpost:  
 – op Android het genomen beeld en de iconen voor het beheer van de oproep weergegeven\*;  
 – op iOS de oproep gemeld.  
 – naar de beide systemen wordt een pushbericht gezonden.

*\*De eerste drie smartphones die de oproep ontvangen zien onmiddellijk het beeld voordat de oproep wordt beantwoord. De overige smartphones zien het beeld na de oproep te hebben beantwoord. Alle andere apparaten worden uitgesloten als één smartphone de oproep beantwoordt.*

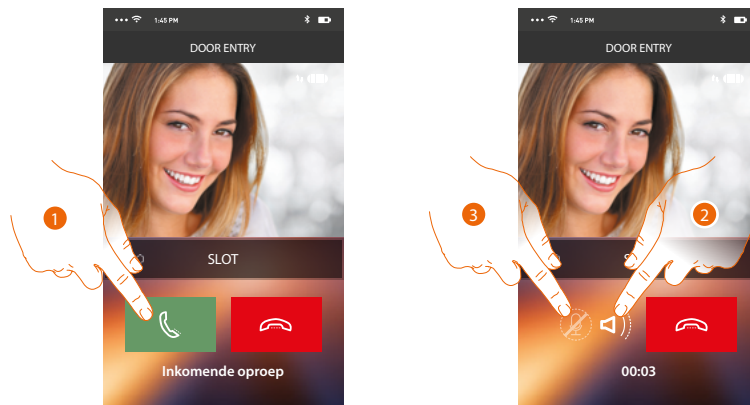

1. Raak de toets aan om het geluid te activeren en de oproep te beantwoorden. Het geluid van de oproep wordt automatisch handsfree verspreid.
2. Raak de toets aan om van de handsfree-weergave naar de weergave via de telefoon over te schakelen.
3. Raak de toets aan om de microfoon eventueel uit te zetten.

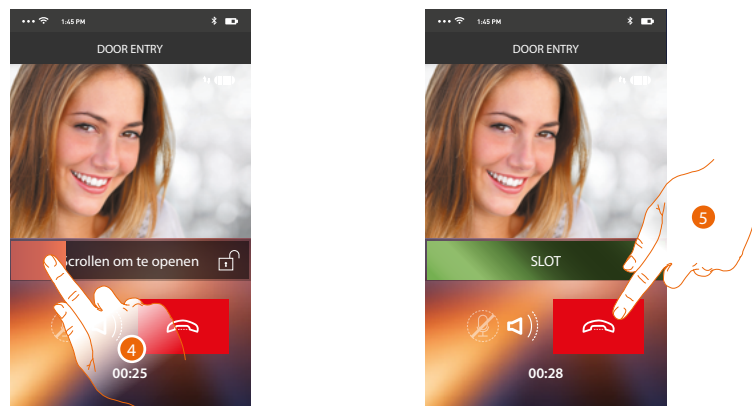

4. Bovendien kunt u het slot openen van de Buitenpost waar de oproep wordt verricht door de schakelaar te verschuiven. Als de schakelaar groen kleurt, is het slot geactiveerd. Als de schakelaar rood blijft, is het commando niet correct uitgevoerd.
5. Raak de toets aan om de oproep af te sluiten.

Als u een NETATMO Welcome-camera geïnstalleerd heeft en deze waarneemt dat iemand in uw woning aanwezig is, kan de app Door Entry for HOMETOUCH wanneer een oproep van een buitenpost binnenkomt, of wanneer u een automatische inschakeling verricht, aan de hand van de functie gezichtsherkenning tonen of iemand in de woning aanwezig is die de zojuist ontvangen oproep zou kunnen aannemen (functie "thuis" van de app Security van NETATMO).

**Opmerking:** deze functie is uitsluitend beschikbaar als de bewaking in de app Security van NETATMO geactiveerd is en u de **NETATMO-camera's** op uw HOMETOUCH **heeft geactiveerd**



A. Weergave beeld buitenpost

B. Naam van de personen die de NETATMO Welcome-camera in uw woning heeft waargenomen

**Opmerking:** als de camera onbekende personen waarneemt, wordt er het aantal van weergegeven

De app Door Entry HOMETOUCH geeft aan of in uw woning iemand aanwezig is die de oproep afkomstig van de buitenpost kan aannemen door te communiceren met de functie "thuis" van de app Security van NETATMO.

Wanneer de NETATMO Welcome-camera een onbekend gezicht waarneemt, wordt dit gezicht aan het deel "thuis" toegevoegd.

Als de camera het gezicht een bepaalde tijd lang (deze tijd kan met de app Security van NETATMO worden aangepast) niet langer waarneemt, wordt dit gezicht naar het deel "buitenshuis" verplaatst.

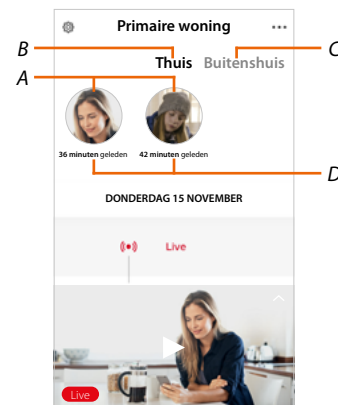
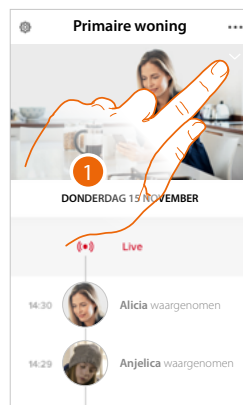

1. Raak het scherm aan om weer te geven welke persoon in het deel "thuis" aanwezig is.

A. Personen die in het deel "thuis" aanwezig zijn

B. Deel "thuis"

C. Deel "buitenshuis"

D. Aanduiding van de tijd die sinds de laatste waarneming van het gezicht is verstrekten

Wanneer de app Security van NETATMO een gezicht waarneemt, wordt dit gezicht aan het deel "thuis" toegevoegd. Als de camera het gezicht een bepaalde tijd lang (min. 1h en max. 12 h) niet langer waarneemt, wordt dit gezicht automatisch naar het deel "buitenshuis" verplaatst.

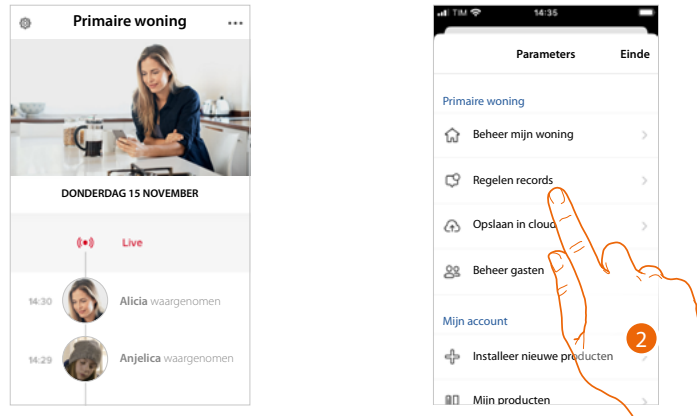

1. Raak het scherm aan om het menu Instellingen te openen.
2. Raak het scherm aan om de regels van de registraties te bepalen

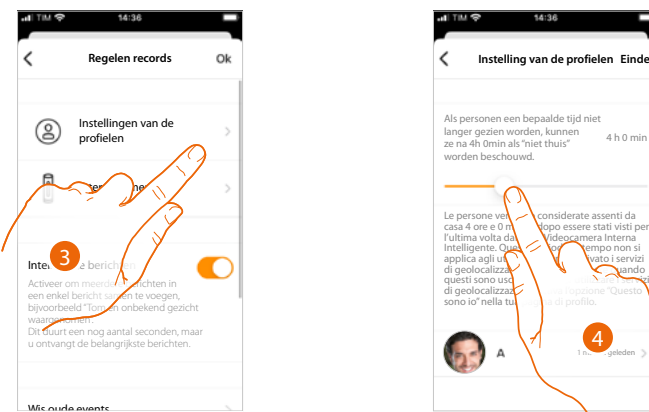

3. Raak het scherm aan om de regels van de profielen in te stellen
4. Raak het scherm aan om de tijd waarna het gezicht naar het deel "buitenshuis" verplaatst wordt aan te passen.

Bovendien kunt u een gezicht met de hand vanuit het deel "buitenshuis" naar het deel "thuis" verplaatsen.

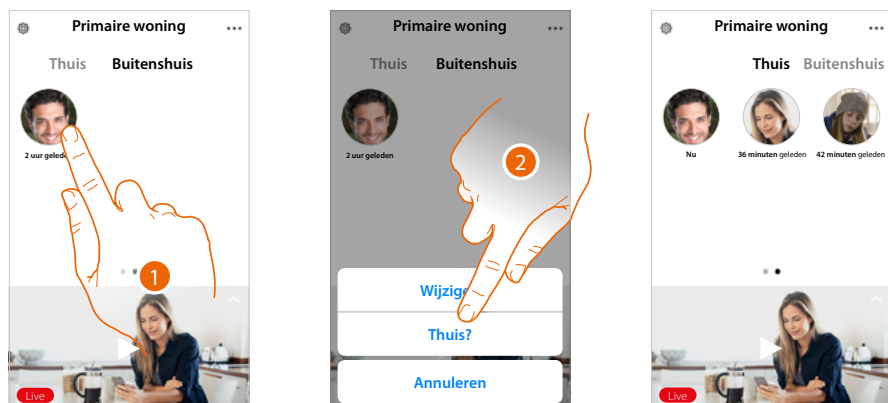

1. Raak het scherm aan en druk op het gezicht van de persoon die u naar het deel "thuis" wilt verplaatsen.
2. Raak het scherm aan om het gezicht naar "thuis" te verplaatsen.

## Naar huis bellen: Bel uw HOMETOUCH

Met deze functie kunt u met uw HOMETOUCH communiceren.

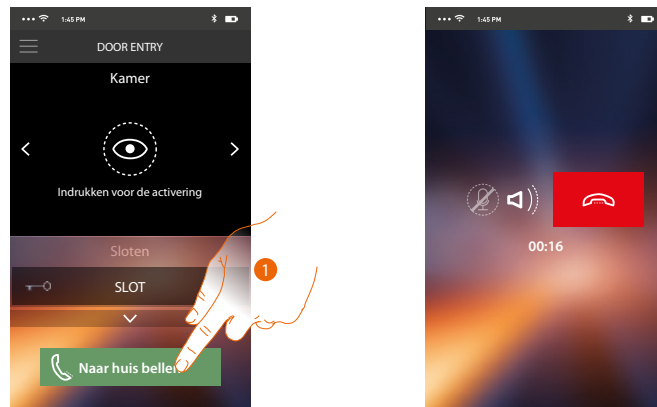

1. Raak de toets aan om de HOMETOUCH te bellen.

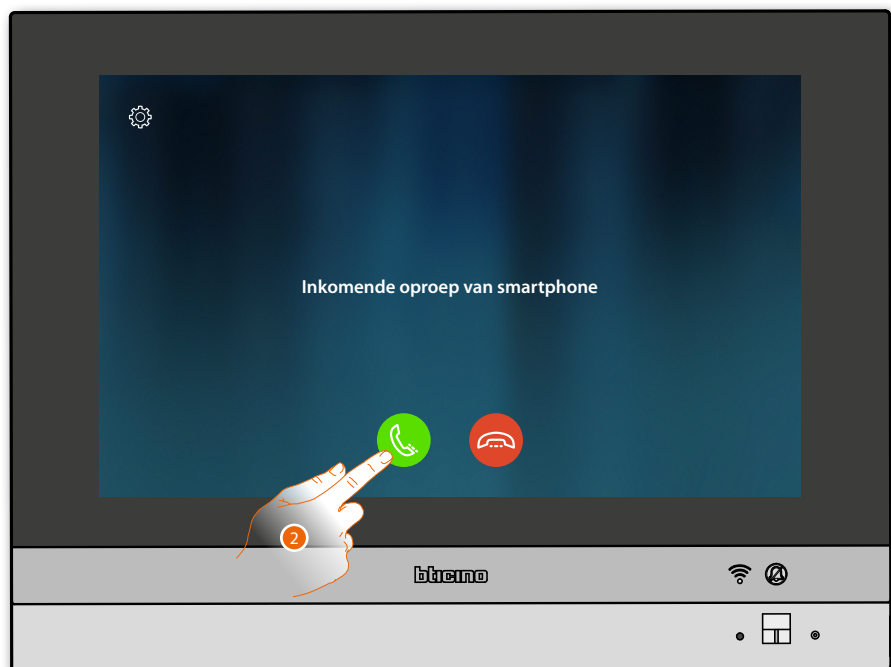

2. De communicatie wordt geactiveerd als de gebelde persoon met de HOMETOUCH antwoordt.

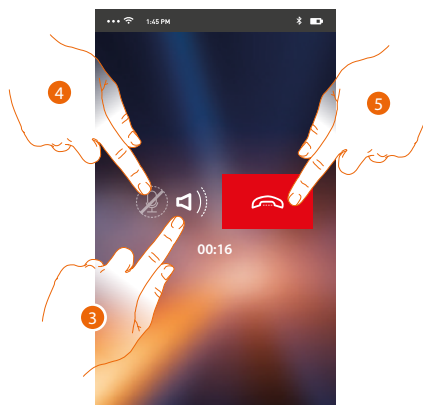

De communicatie vindt automatisch handsfree plaats.

3. Raak de toets aan om van de handsfree-communicatie naar de communicatie via de telefoon over te schakelen.
4. Raak de toets aan om de microfoon uit te zetten.
5. Raak de toets aan om de oproep af te sluiten.

### Menu

In dit menu kunt u de berichten van het antwoordapparaat weergeven, commando's verzenden, gekoppelde gebruikers beheren en de firmware-update van uw HOMETOUCH updaten, de gegevens van uw account wijzigen en informatie over de app weergeven.



1. Raak de toets aan om het menu te openen.
- A. *Opent het deel van Antwoordapparaat.*
- B. *Opent het deel van Activeringen.*
- C. *Opent het deel van Gebruikers.*
- D. *Opent het deel van Instellingen*
- E. *Sluit het menu.*
- F. *Opent het deel van Account.*
- G. *Opent de pagina met de contactgegevens van de assistentie.*
- H. *Opent een scherm met bepaalde informatie over de App (versie, enz.).*
- I. *Meldt u af.*



### Antwoordapparaat

In dit deel kunt u de functie antwoordapparaat inschakelen en een geluids-/beeldoproep afkomstig van de buitenpost registreren.

Bovendien kunt u de geregistreerde berichten afspelen.

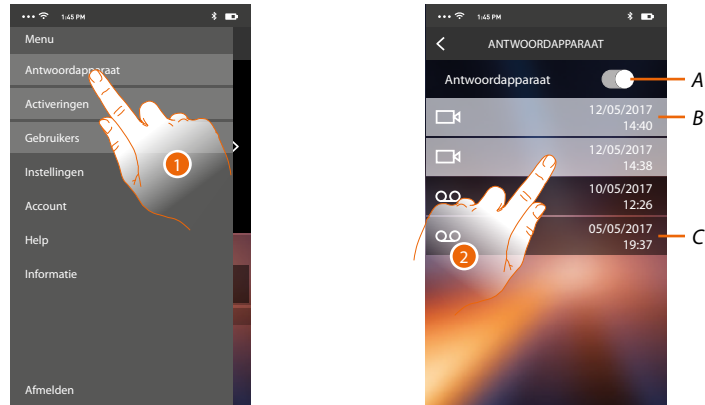

1. Raak de toets aan om het deel Antwoordapparaat te openen.
- A. Schakelt het antwoordapparaat in/uit.
- B. Niet-afgespeeld beeldbericht.
- C. Geluidsbericht.
2. Raak de toets aan om het geregistreerde bericht weer te geven.

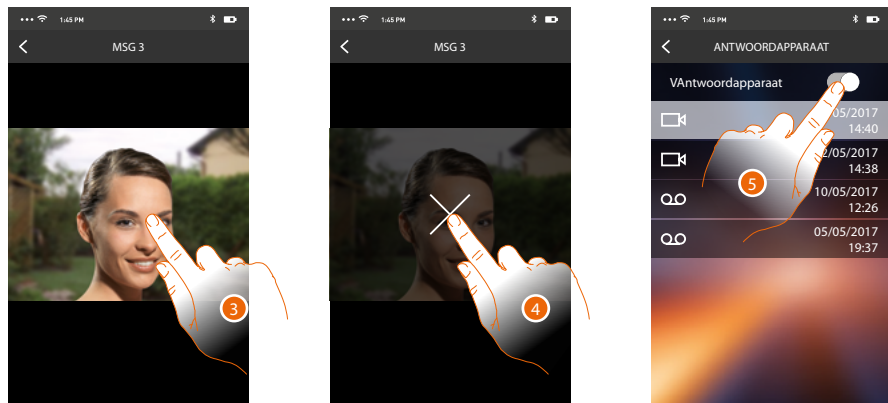

Automatisch wordt het bericht afgespeeld

3. Raak de toets aan om de toets voor het onderbreken van het afspelen weer te geven.
4. Raak de toets aan om het afspelen te beëindigen.
5. Raak de toets aan om de functie antwoordapparaat uit te schakelen.

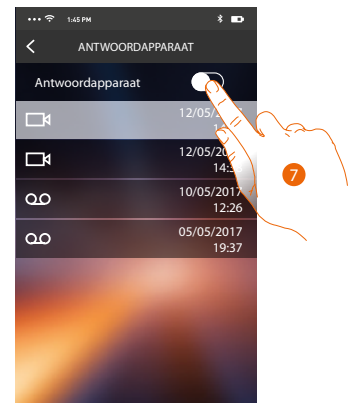
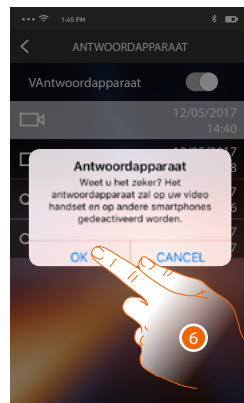

6. Raak de toets aan om te bevestigen

**Opgelet:** wanneer u de handeling bevestigd wordt de functie antwoordapparaat ook uitgeschakeld op uw HOMETOUCH en alle aangekoppelde smartphones

7. De functie antwoordapparaat is nu uitgeschakeld

## Activeringen

In dit deel kunt u bepaalde actuatoren (bijv. slot, tuinverlichting, enz.) in uw installatie activeren. Het deel **geavanceerde instellingen/beeldhuistelefonie/bedieningen** van uw HOMETOUCH bevat de beschikbare activeringen.

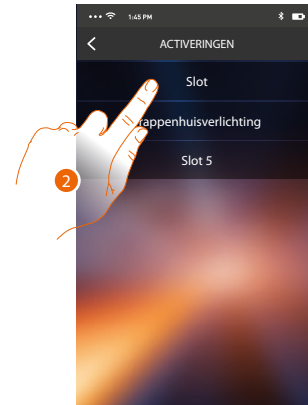
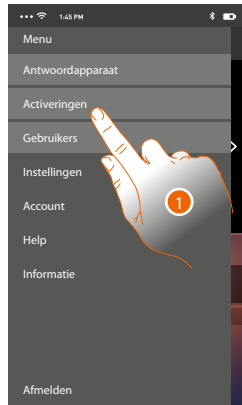

1. Raak de toets aan om het deel Activeringen te openen
2. Raak de toets aan om de slot te activeren.

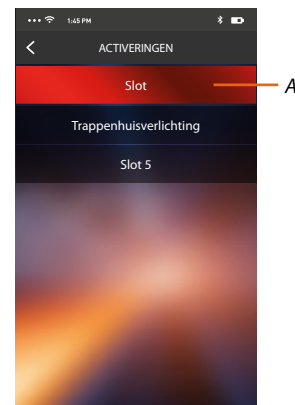
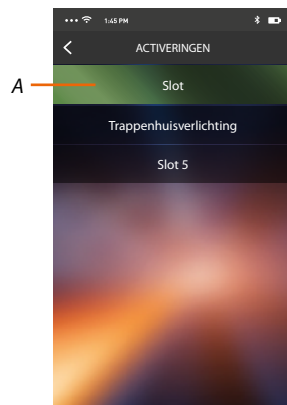

- A. *De activering is goed verlopen als de toets groen kleurt.  
Tijdens de activering heeft zich een probleem voorgedaan en de activering heeft niet plaatsgevonden als deze toets rood kleurt.*

## Gebruikers

In dit deel kunt u uw account en alle aanverwante smartphones afkoppelen. Bovendien kunt u andere gebruikers uitnodigen en hun account aan uw HOMETOUCH koppelen zodat ze van de functies van de HOMETOUCH gebruik kunnen maken. Als de uitgenodigde gebruiker zich op het portaal heeft geregistreerd en zich heeft aangemeld, wordt hij/zij en diens smartphones in de lijst weergegeven.

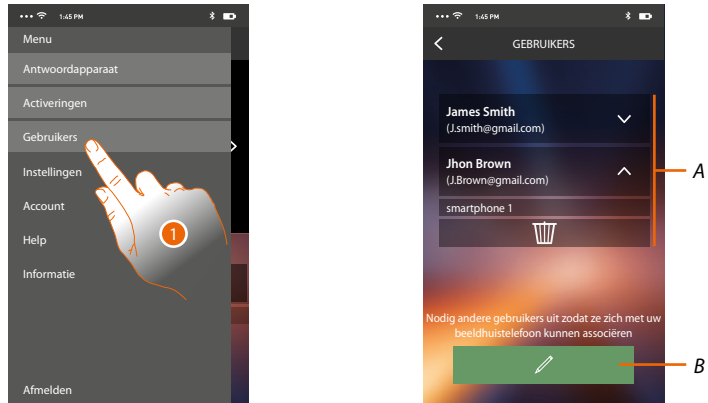

1. Raak de toets aan om het deel gebruikers te openen.
- A. *Verbonden gebruikers*
- B. *De procedure wordt gestart.*

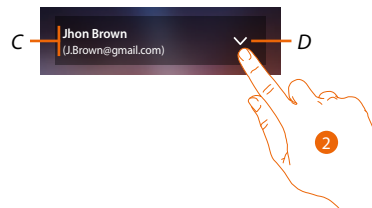

- C. *Naam en login gebruiker*
- D. *Opent de lijst met de smartphones van de gebruiker.*
2. Raak de toets aan om de smartphones die met de gebruiker verbonden zijn weer te geven.

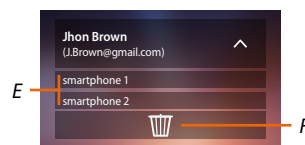

- E. *Verbonden smartphones.*
- F. *Koppelt de gebruiker en diens smartphones af*  
*Op de pagina [Gekoppelde accounts](#) kunt u een enkele smartphone van de HOMETOUCH afkoppelen.*

**Opmerking:** Laat u door een andere gebruiker **uitnodigen** om uw gebruiker weer te koppelen, of verricht de **koppelprocedure** als er geen andere gebruikers zijn.

### Een gebruiker uitnodigen

Met deze procedure kunt u andere gebruikers uitnodigen om de functies van uw HOMETOUCH gebruiken.



1. Raak de toets aan om een andere gebruiker uit te nodigen.

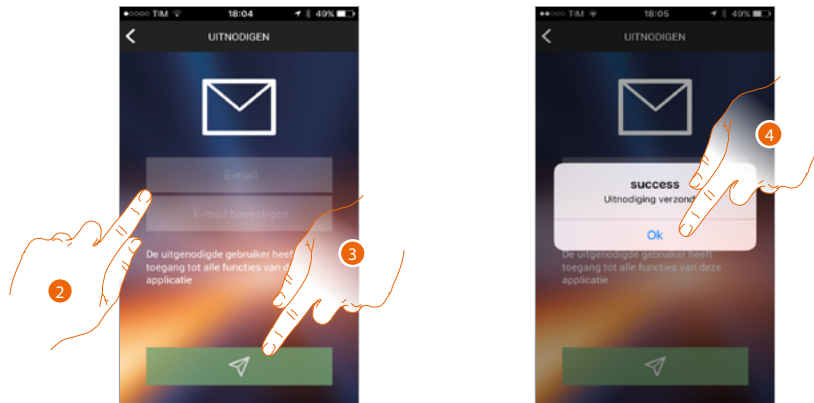

2. Voer het e-mailadres in van de te koppelen gebruiker en bevestig.
3. Raak de toets aan om de uitnodiging te bevestigen.
4. Raak de toets aan om te bevestigen.

**Opmerking:** de uitgenodigde gebruiker kan de installatie en de functies van uw HOMETOUCH gebruiken.

De uitgenodigde gebruiker ontvangt per e-mail de uitnodiging om uw installatie te controleren en zich met de desbetreffende procedure te registreren. Vervolgens moet hij:

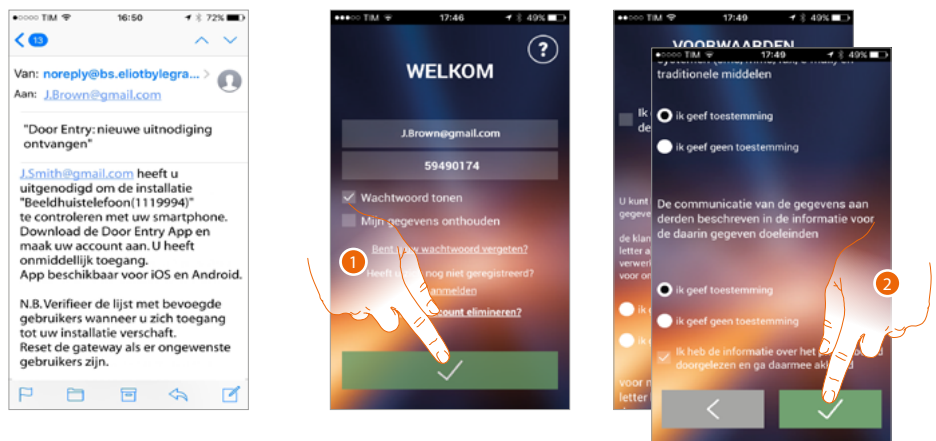

1. Zich aanmelden
2. De gebruiksvoorwaarden beschreven in de aanverwante tekst accepteren (verplicht).

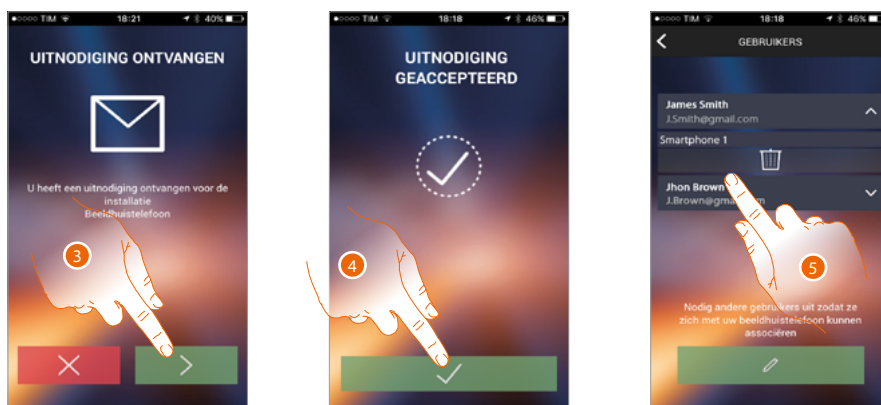

3. Het e-mailadres invoeren van de te koppelen gebruiker en bevestigen.
4. Doorgaan.
5. Nu kunt u de gebruiker in de lijst met aangekoppelde gebruikers zien.

### Instellingen

In dit deel kunt u de firmware van uw HOMETOUCH updaten e de beeldhuistelefoon vervangen. Met de laatste functie kunt u een defect apparaat door een nieuw apparaat vervangen. Alle configuraties worden hersteld. Het enige dat verloren gaat is de verbinding van het apparaat met het WiFi-netwerk. Deze verbinding moet u dus verrichten voordat u het apparaat aan de App koppelt.

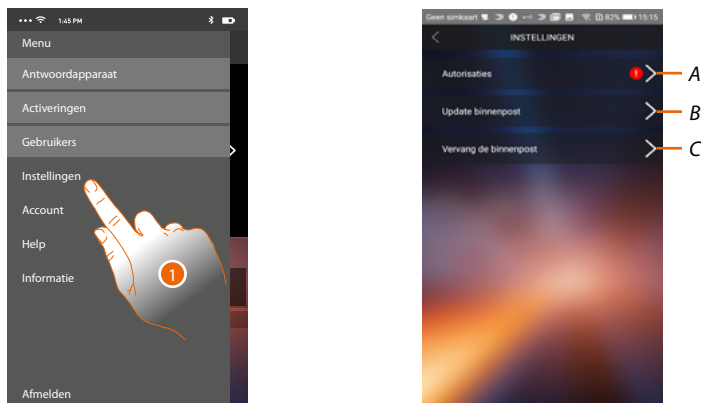

1. Raak de toets aan om het deel instellingen te openen.
  - A. (Uitsluitend voor Android®-besturingssystemen) opent het deel voor de toestemmingen. Het pictogram wordt uitsluitend weergegeven als tijdens de installatie geen toestemming is gegeven voor bepaalde opties die voor de optimale werking van de app Door Entry for HOMETOUCH nodig zijn
  - B. Verricht de procedure voor het updaten van de firmware van HOMETOUCH.
  - C. Verricht de procedure voor de vervanging van HOMETOUCH.

### Toestemmingen (Uitsluitend voor Android®-besturingssystemen)

In dit deel kunt u bepaalde toestemmingen die voor de optimale werking van de app Door Entry for HOMETOUCH nodig zijn beheren (weigeren of goedkeuren).

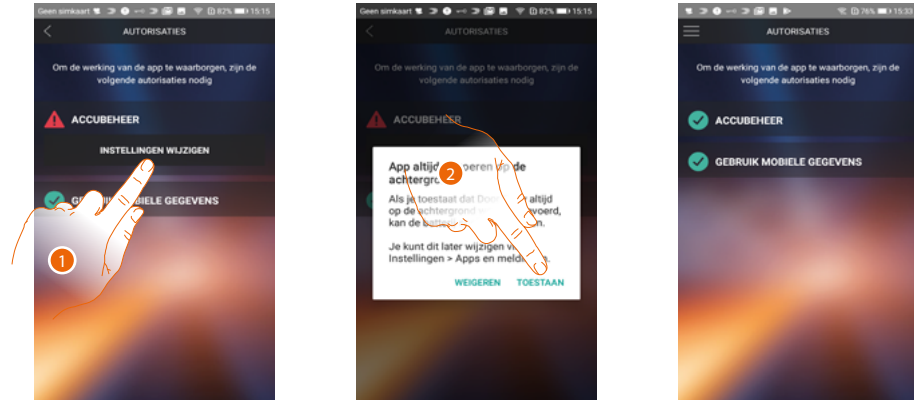

1. Raak het scherm aan om de toestemmingen te beheren.
2. Raak het scherm aan om de app altijd op de achtergrond te laten werken.

**Opmerking:** de werking van de app Door Entry for HOMETOUCH op de achtergrond kan een nadelige uitwerking hebben op de duur van de accu.

### Firmware-update van HOMETOUCH (uitsluitend als het apparaat op hetzelfde WiFi-netwerk als de HOMETOUCH is aangesloten)

U ontvangt een bericht op uw smartphone als een nieuwe firmware beschikbaar is. U kunt echter ook op elk gewenst moment dit deel openen en de firmware van uw HOMETOUCH updaten.

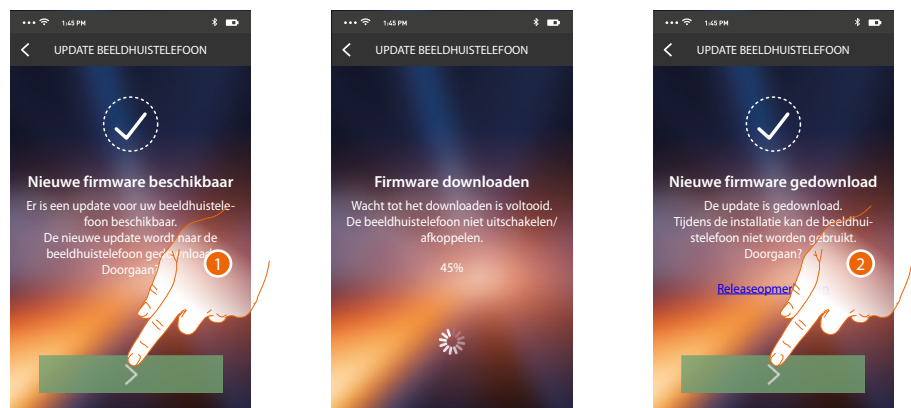

Open het deel. Als een update beschikbaar is, dan wordt een toets voor het downloaden ervan weergegeven. Als dit niet het geval is, wordt de actuele firmwareversie van uw HOMETOUCH weergegeven.

1. Raak de toets aan om de update te downloaden.
2. Raak de toets aan om de update te installeren.

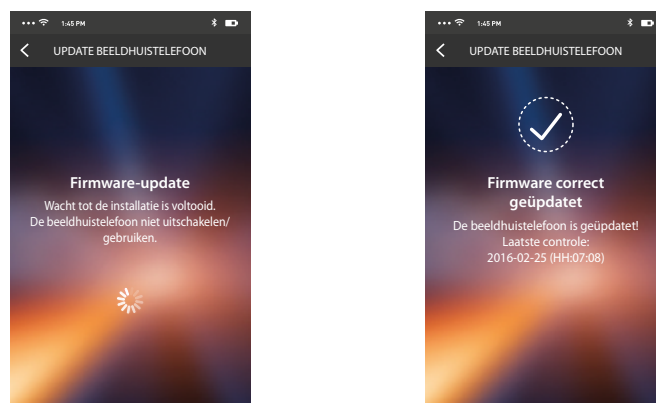

Aan het einde van de installatie kunt u de firmwareversie van uw HOMETOUCH weergeven.

## De HOMETOUCH vervangen

Gebruik deze procedure als u de HOMETOUCH van uw installatie moet vervangen.

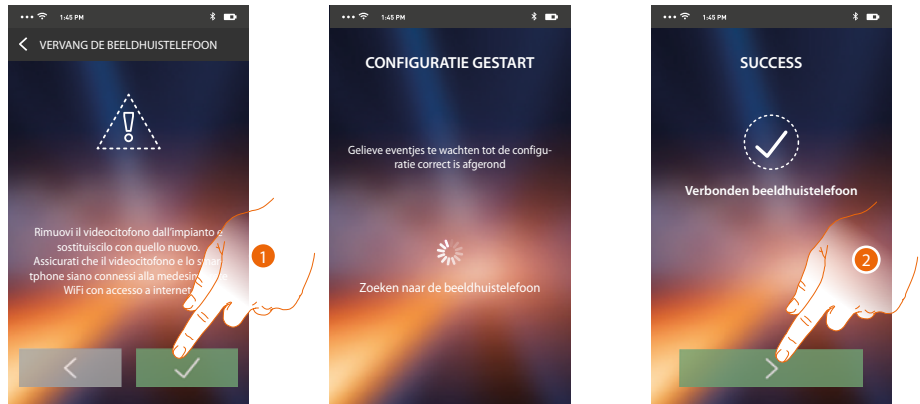

Wanneer u dit deel opent wordt een waarschuwing weergegeven.

1. Verwijder de te vervangen HOMETOUCH en sluit de nieuwe HOMETOUCH aan. Druk vervolgens op Doorgaan.
2. Raak de toets aan om de procedure te beëindigen.

**Opmerking:** met deze procedure kunt u alle instellingen van de vervangen HOMETOUCH herstellen, m.u.v. de aansluiting op het WiFi-netwerk.

## Account

Het account zal door alle App's van de verbonden apparaten van Legrand/BTicino worden gebruikt.

In dit deel kunt u de informatie van uw account weergeven en/of uw account elimineren. Bovendien kunt u het wachtwoord wijzigen.

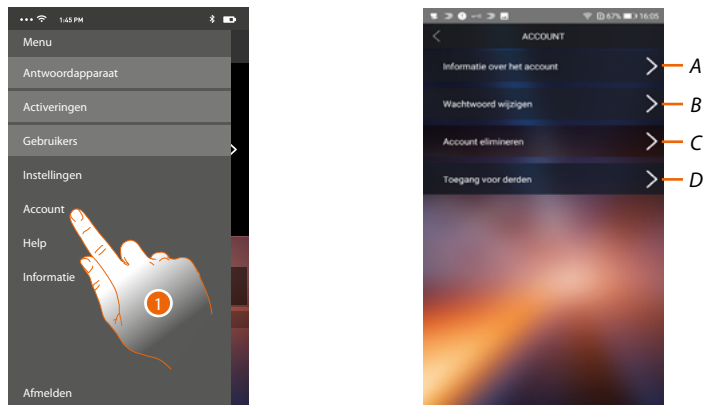

1. Raak de toets aan om uw account te beheren.
  - A. Geeft de **gegevens** van uw account weer en wijzigt ze.
  - B. Wijzigt het **wachtwoord** van uw account.
  - C. Activeert het account voor het beheer van derden
  - D. **Wist** uw account.



### Informatie over het account

In dit deel kunt u de gegevens van uw account wijzigen en de gebruiksvoorwaarden weergeven.

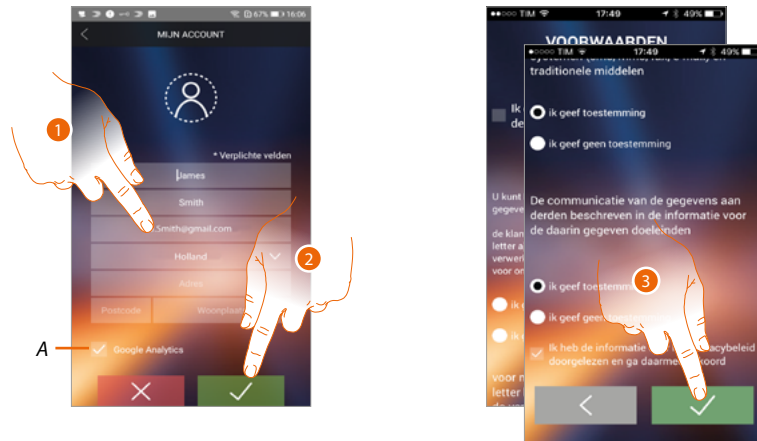

A. Geef wel of geen toestemming voor de verzending van gegevens aan Google Analytics.

1. Wijzig de gegevens.
2. Raak de toets aan om te bevestigen.
3. Accepteer de gebruiksvoorwaarden beschreven in de aanverwante tekst (verplicht).

### Wachtwoord wijzigen



1. Raak de toets aan om de wachtwoord te wijzigen.
- A. Geeft het wachtwoord leesbaar weer
2. Voer het actueel wachtwoord in.
3. Voer het nieuwe wachtwoord in.
4. Bevestig het nieuwe wachtwoord.
5. Raak de toets aan om te bevestigen.
6. Raak de toets aan om de procedure te beëindigen

## Account elimineren

In dit deel kunt u uw account definitief wissen

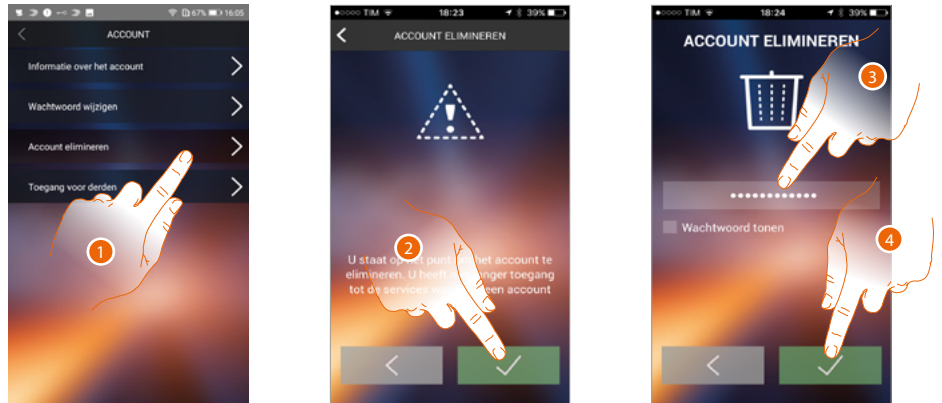

1. Raak de toets aan om de procedure voor het wissen van het account te activeren.
2. Raak de toets aan om verder te gaan.
3. Voer uw wachtwoord in.
4. Wis het account.

**Opmerking:** wanneer u uw account wist, kunt u de functies van de App niet langer gebruiken. U moet zich duw opnieuw **registreren**.

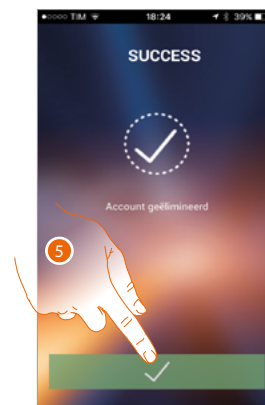

5. Raak de toets aan om de procedure te beëindigen.

### Toegang van derden

In dit deel kunt u alle apparaten die van uw account gebruik maken activeren zodat ze door apps van derden beheerd kunnen worden. Hiervoor dient u de service WORKS WITH LEGRAND te openen en u voor de service in te schrijven.

WORKS WITH LEGRAND is een programma voor de innovatie van leef- en werkruimtes.

Dit is een interoperabel platform dat een strategisch deel van Eliot, het innovatieve programma van Legrand voor de snellere invoer van de verbonden apparaten aan uw aanbod, vormt.

Het is compatibel met de belangrijkste IoT-spelers en biedt de mogelijkheid om op diverse wijzen met het ecosysteem van Legrand te verbinden.

WORKS WITH LEGRAND is grensoverschrijdend en biedt kleine en grote ontwikkelaars en derden dankzij belangrijke samenwerkingsverbanden de mogelijkheid om met het aanbod van Legrand en de producten in hun systemen en services te interageren.

<https://developer.legrand.com/>

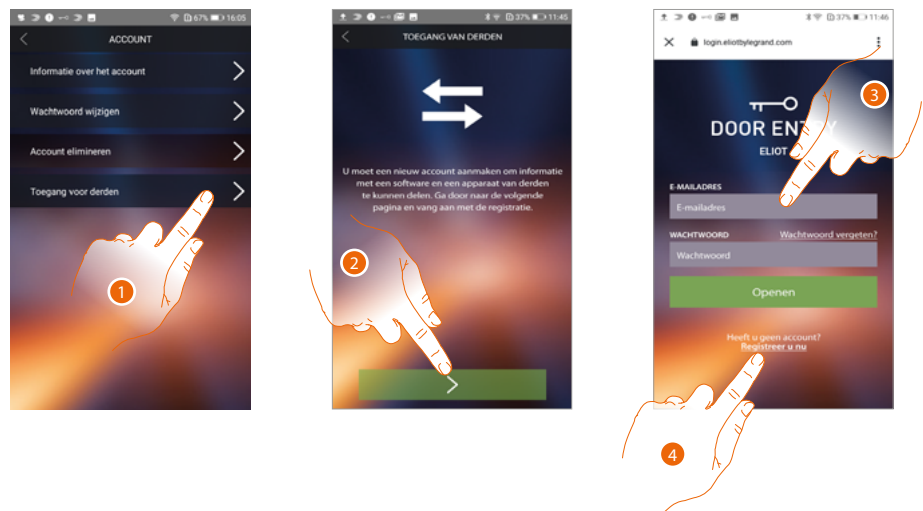

1. Raak het scherm aan om de apps van derden te openen en te activeren voor het beheer van jouw apparaten van BTicino.
2. Raak het scherm aan om verder te gaan
3. Voer uw accountgegevens in om verder te gaan als u reeds over een account Legrand beschikt
4. Raak het scherm aan om u in te schrijven als u nog geen account heeft

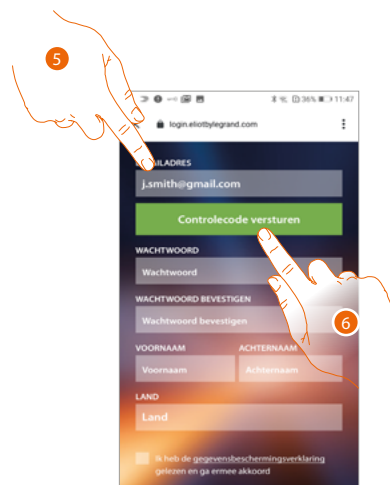

5. Voer uw e-mailadres in
6. Raak het scherm aan om het systeem de mogelijkheid te bieden om via e-mail een verificatiecode te verzenden

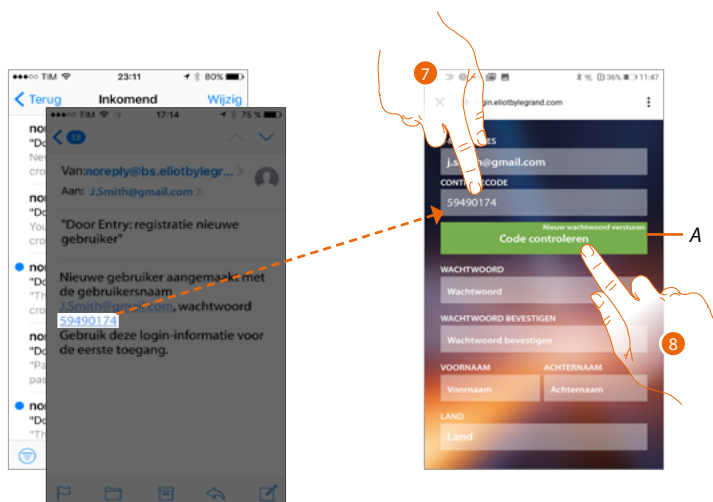

- A. Verzend de code opnieuw naar het e-mailadres
- 7. Voer de code in die u via e-mail heeft ontvangen
- 8. Raak het scherm aan om te bevestigen



- A. Gebruik dit veld om het e-mailadres te wijzigen zonder dat u de procedure moet herhalen als u tijdens het proces vaststelt dat u een ander e-mailadres wilt gebruiken (u heeft bijvoorbeeld de procedure gestart met het e-mailadres van uw werk, maar nu wilt u uw persoonlijke e-mailadres gebruiken)
- 9. Voer een nieuw wachtwoord in en bevestig het door het wachtwoord nogmaals in te voeren
- 10. Voer uw persoonsgegevens (voor- en achternaam) in
- 11. Raak het scherm aan om uw geografische zone te selecteren
- 12. Raak het scherm aan om toestemming te geven aan het account verbonden aan het apparaat voor het beheer van derden
- 13. Raak het scherm aan om het account aan te maken en verder te gaan

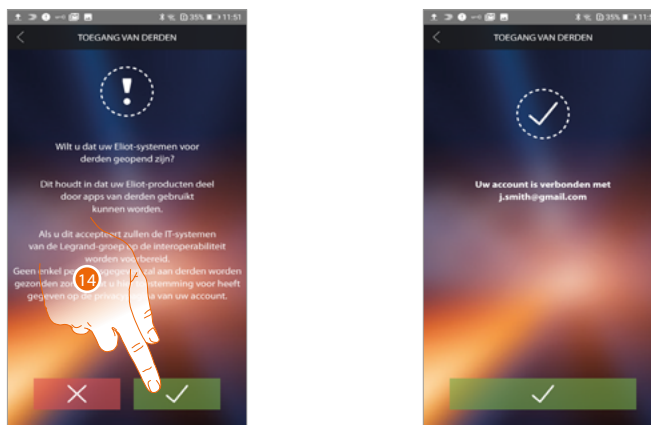

14. Raak het scherm aan om de procedure te beëindigen

## Help

In dit deel kunt u de pagina met de contactgegevens van de assistentie weergeven en een melding verzenden voor het probleem dat zich heeft voorgedaan.

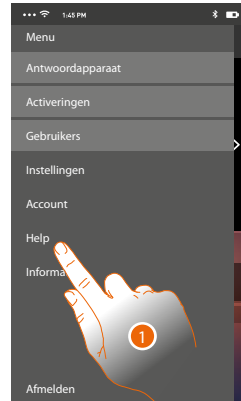

1. Raak de toets aan om het deel Hulp te openen.

## FAQ

In dit deel kunt u de antwoorden op veelgestelde vragen (FAQ) over het gebruik van de app Door Entry for HOMETOUCH weergeven en opzoeken.

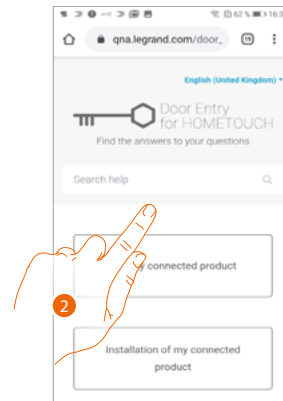
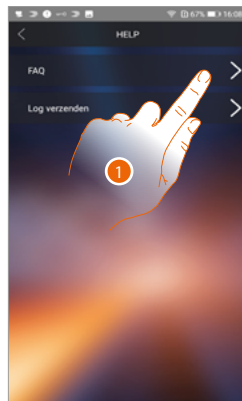

1. Raak het scherm aan om het deel FAQ te openen.
2. Selecteer het onderwerp waarover u vragen heeft.

### Log Verzenden

In dit deel kunt u een melding verzenden voor het probleem dat zich heeft voorgedaan.



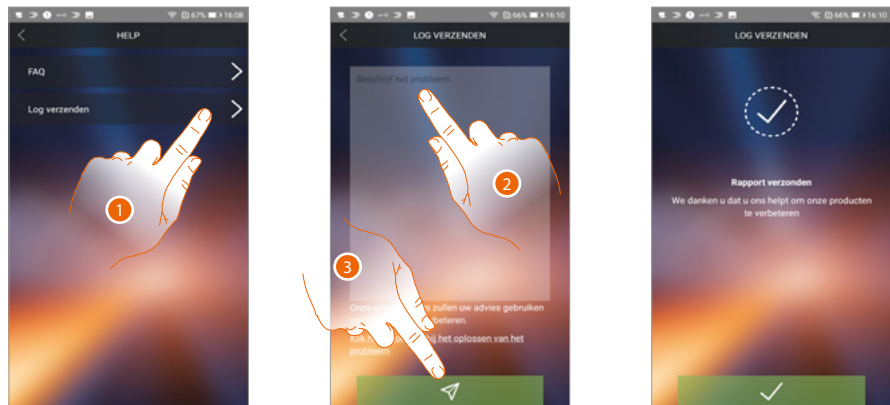



**Opmerking:** u ontvangt geen direct antwoord. Uw melding zal echter door de ontwikkelaars worden gebruikt om de service te verbeteren.



1. Raak het scherm aan om het deel Log verzenden te openen.
2. Beschrijf op dit veld het probleem dat u wilt melden
3. Raak het scherm aan om de melding naar de assistentie te verzenden.

## Domotische functies (systeem MyHOME\_Up)

U kunt uw woning met diverse functies bedienen: lichten inschakelen, rolluiken, aangestuurde stopcontacten, scenario's en bepaalde functies van de geluidsinstallatie, het inbraakalarm en de thermische regeling beheren.

 <b>Licht Keuken</b>	<u>Licht</u>	<p>U kunt de voorwerpen licht gebruiken om een licht in/uit te schakelen en de intensiteit en kleur ervan te regelen.</p>
 <b>Rolluik keuken</b>	<u>Rolluik</u>	<p>Met de voorwerpen rolluik kunt u het openen en sluiten van rolluiken, luiken en garagedeuren regelen en de status ervan weergeven.</p>
 <b>Speler keuken</b>	<u>Player</u>	<p>Met dit voorwerp kunt u een muzikspeler bedienen en muziknummers of radiozenders die in het voorwerp muzikspeler van MyHOME_UP geselecteerd zijn laten afspelen.</p>
 <b>Aangestuur...</b>	<u>Aangestuurd stopcontact</u>	<p>Met dit voorwerp kunt u een aangestuurd stopcontact voeden</p>
 <b>Scène</b>	<u>Scenario's</u>	<p>Met dit voorwerp kunt u een scenario dat in MyHOME_Up gecreëerd is opstarten</p>
	<u>Thermische regeling</u>	<p>Op deze pagina moet u de temperatuur in uw woning instellen</p>
	<u>Inbraak</u>	<p>Op deze pagina kunt u het inbraakalarm in diverse modi inschakelen en geactiveerde defecten en alarmen weergeven.</p>



## Gebruik van de functies op het apparaat

### Licht

U kunt de voorwerpen licht gebruiken om een licht in/uit te schakelen en te regelen. Bovendien kunt u met het voorwerp gekleurd licht gekleurde ledlampen Philips Hue\* en Lixf\* Enttec ODE\* bedienen.

**Opmerking:** het is mogelijk dat het apparaat niet compatibel is met bepaalde modellen of firmwareversies ervan.

*Bticino acht zich niet aansprakelijk voor eventuele problemen of incompatibiliteit nu of op een later moment die te wijten zijn aan apparaten van derden.*

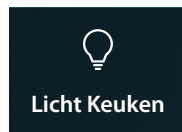

**On/off:** schakelt een licht in/uit en geeft er de status van weer

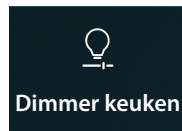

**Dimmer:** schakelt een licht in/uit, regelt er de intensiteit van en geeft er de status van weer

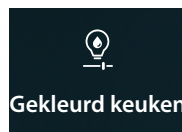

**Gekleurd licht:** schakelt een gekleurd licht in/uit, regelt er de intensiteit en de kleur van en geeft er de status van weer

### On/off

Bedient het voorwerp vanuit [Favorieten](#)



A Status licht

B Naam licht

1. Raak het scherm aan om het licht in te schakelen



2. Een bericht geeft aan dat het licht ingeschakeld is



3. De icoon geeft nu de status ingeschakeld aan

## Bedient het voorwerp vanuit [Status woning](#)



Wanneer een licht ingeschakeld wordt, wordt een aanduiding in de preview van de Status woning weergegeven

1. Raak het scherm aan om de pagina te openen

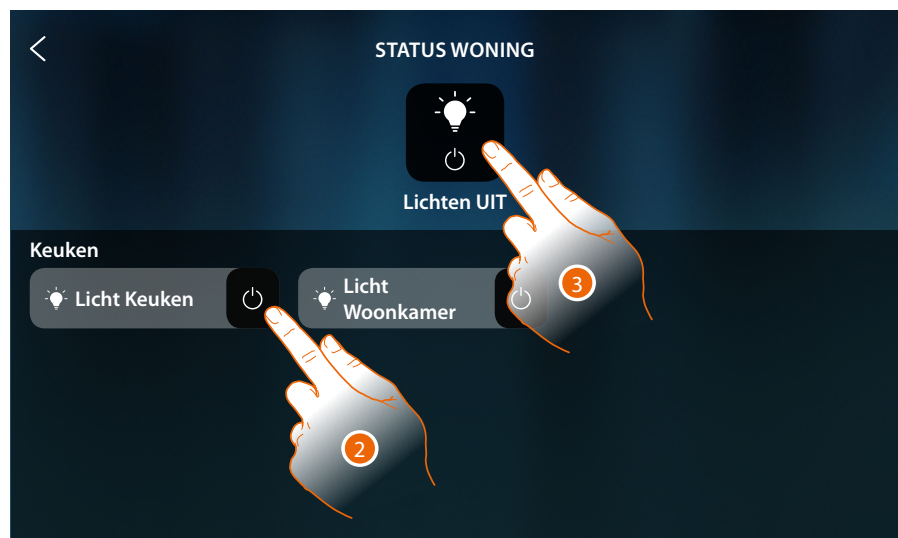

2. Raak het scherm aan om de status van het licht te wijzigen

Als het licht uitgeschakeld wordt, blijft het op deze pagina beschikbaar tot het scherm uitgeschakeld wordt. Raadpleeg het deel [Status woning](#) voor meer informatie

Op deze pagina kunt u tevens alle lichten van de installatie uitschakelen met de **algemene bediening lichten**.

Voor de weergave van de icoon bediening hoeft slechts één licht te zijn ingeschakeld.

3. Raak het scherm aan om alle lichten uit te schakelen

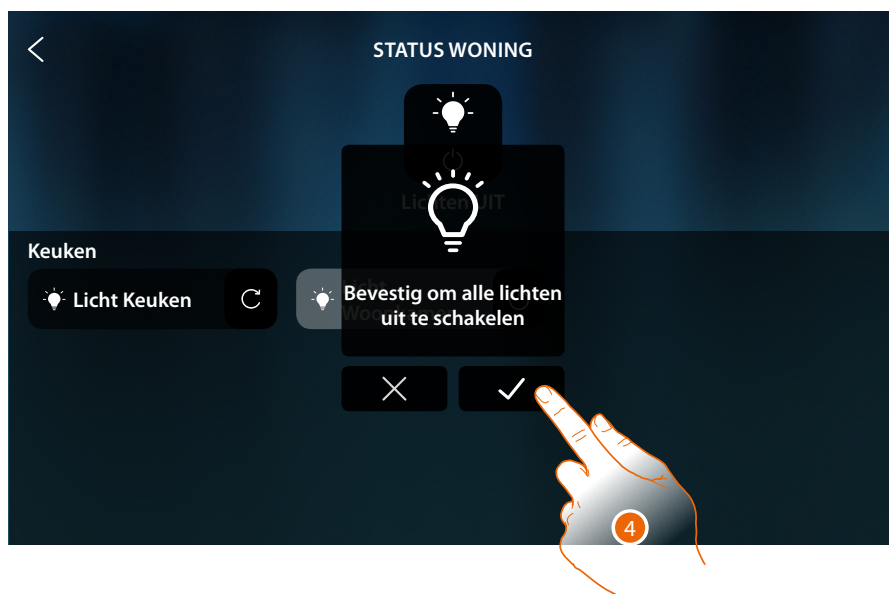

4. Raak het scherm aan om te bevestigen

## Dimmer

Bedient het voorwerp vanuit **Favorieten**



A Status licht

B Naam licht

1. Raak het scherm aan om het licht in te schakelen en/of de intensiteit ervan te regelen



2. Raak het scherm aan om het dimmer in te schakelen

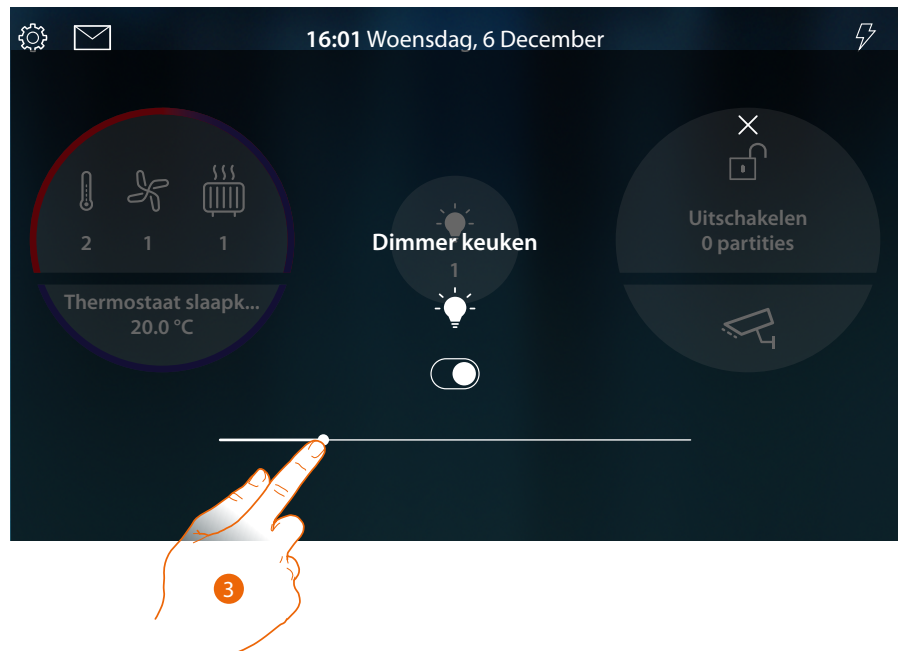

3. Raak het scherm aan en verplaats naar links/rechts om de lichtintensiteit te verhogen/verlagen

Bedient het voorwerp vanuit **Status woning**



Wanneer een licht ingeschakeld wordt, wordt een aanduiding in de preview van de Status woning weergegeven

1. Raak het scherm aan om de pagina te openen

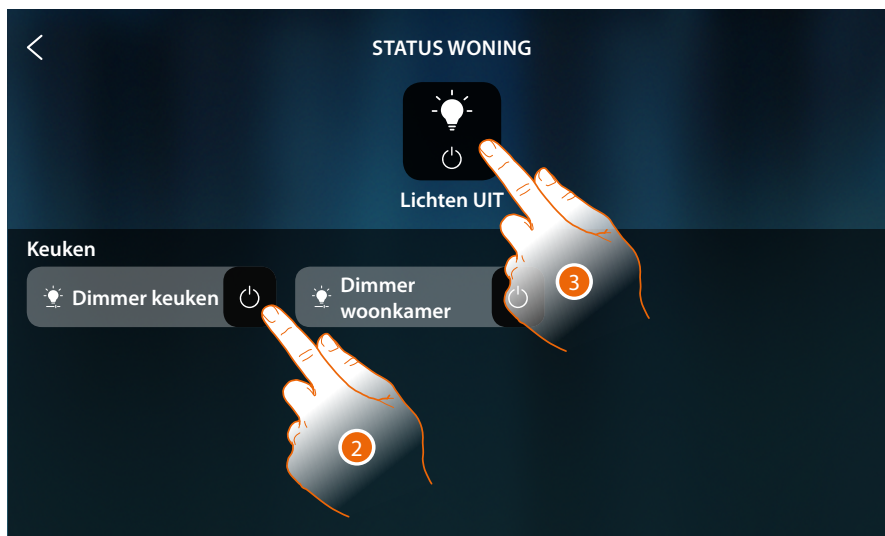

2. Raak het scherm aan om de status van de dimmer te wijzigen (op deze pagina kan de lichtintensiteit niet worden geregeld).

Als het licht uitgeschakeld wordt, blijft het op deze pagina beschikbaar tot het scherm uitgeschakeld wordt. Raadpleeg het deel **Status woning** voor meer informatie

Op deze pagina kunt u tevens alle lichten van de installatie uitschakelen met de **algemene bediening lichten**.

Voor de weergave van de icoon bediening hoeft slechts één licht te zijn ingeschakeld.

3. Raak het scherm aan om alle lichten uit te schakelen



4. Raak het scherm aan om te bevestigen

## Gekleurd licht

Bedient het voorwerp vanuit **Favorieten**



A Status licht

B Naam licht

1. Raak het scherm aan om de intensiteit en kleur van het licht te regelen



2. Raak het scherm aan om het gekleurd licht in te schakelen



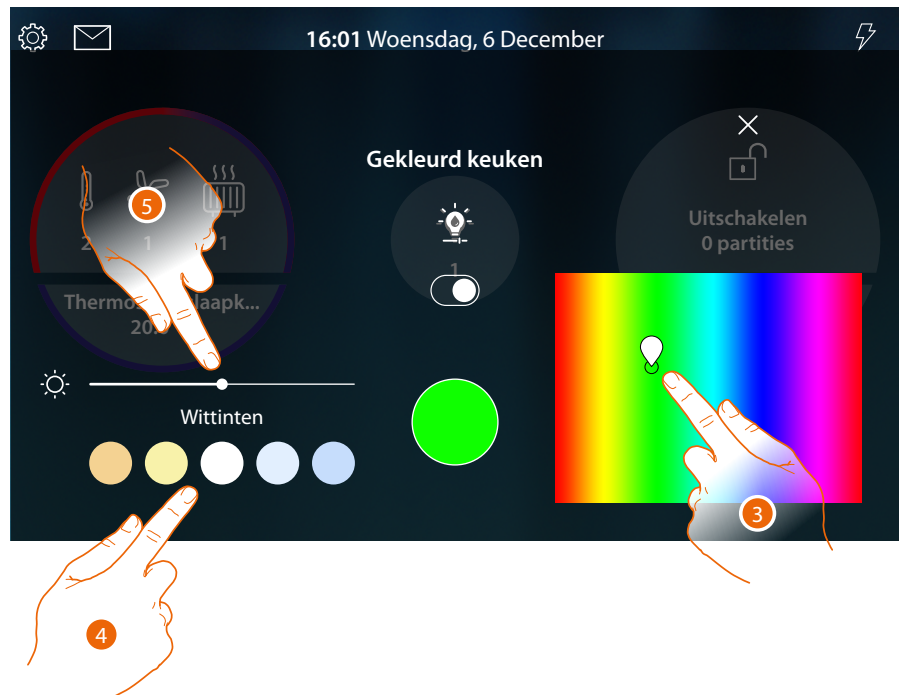

3. Raak het scherm aan en verplaats u binnen het deel om de kleur van het licht in te stellen door de tint te selecteren
4. Raak het scherm aan om de kleurtemperatuur van het licht (koud of warm licht) in te stellen
5. Raak het scherm aan en scroll naar rechts/links om de lichtintensiteit te vergroten/verlagen

Bedient het voorwerp vanuit **Status woning**



Wanneer een licht ingeschakeld wordt, wordt een aanduiding in de preview van de Status woning weergegeven

1. Raak het scherm aan om de pagina te openen

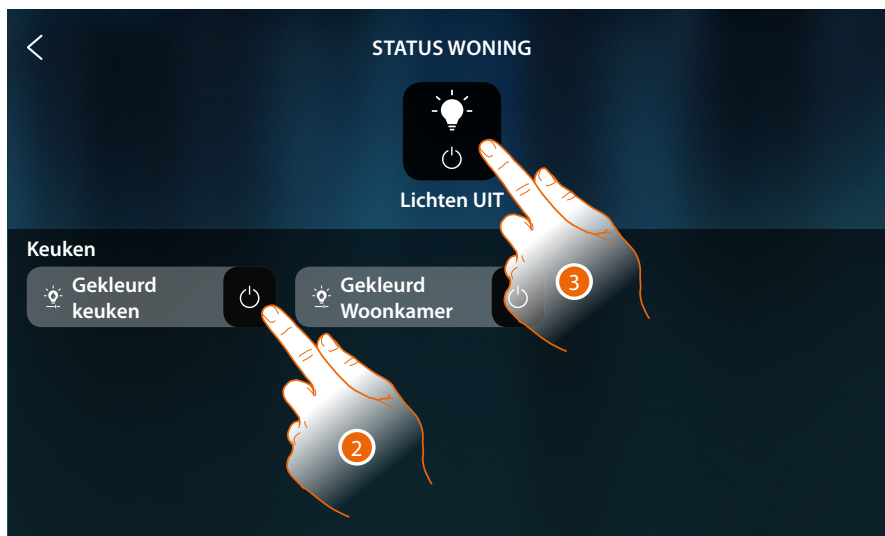

2. Raak het scherm aan om de status van het licht te wijzigen (op deze pagina kunnen de lichtintensiteit en de kleur niet worden geregeld)  
 Als het licht uitgeschakeld wordt, blijft het op deze pagina beschikbaar tot het scherm uitgeschakeld wordt. Raadpleeg het deel **Status woning** voor meer informatie  
 Op deze pagina kunt u tevens alle lichten van de installatie uitschakelen met de **algemene bediening lichten**.  
 Voor de weergave van de icoon bediening hoeft slechts één licht te zijn ingeschakeld.
3. Raak het scherm aan om alle lichten uit te schakelen

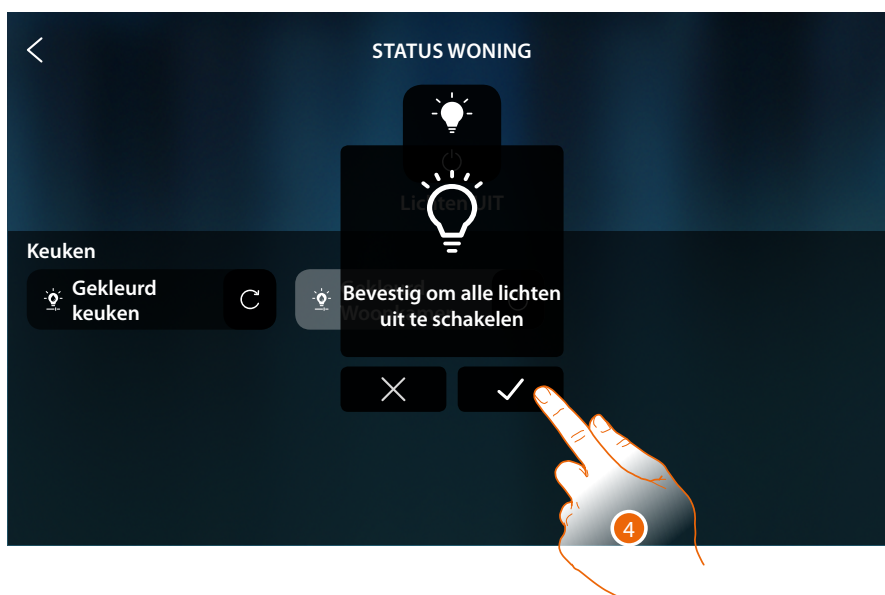

4. Raak het scherm aan om te bevestigen

## Rolluik

Met de voorwerpen rolluik kunt u het openen en sluiten van rolluiken, luiken en garagedeuren regelen.

Bovendien kunt u het openingsniveau (enkel rolluiken met de regeling van het openingsniveau) regelen.



**Rolluik zonder regeling van het openingsniveau:** opent, sluit, stopt, maar geeft de status van een rolluik niet weer



**Rolluik met regeling van het openingsniveau:** opent, sluit geleidelijk aan, stopt en geeft de status van een rolluik weer

### Rolluik zonder regeling van het openingsniveau



A Naam rolluik

1. Raak het scherm aan om de rolluik te openen/sluiten



A *Beweging rolluik*



Rolluik omhoog



Rolluik omlaag



Rolluik stopt

2. Raak het scherm aan om de rolluik te openen



3. Raak het scherm aan om het rolluik te onderbreken

Wanneer een rolluik beweegt wordt dit met een pop-upbericht op de homepagina aangegeven



4. Raak het scherm aan om het rolluik te onderbreken

**Opmerking:** rolluiken zonder preset worden niet in de Status woning weergegeven en dus worden ze niet door de algemene bediening of rolluiken beheerd.

**Rolluik met regeling van het openingsniveau**



A Status rolluik

B Naam rolluik



1. Raak het scherm aan om de rolluik te openen/sluiten

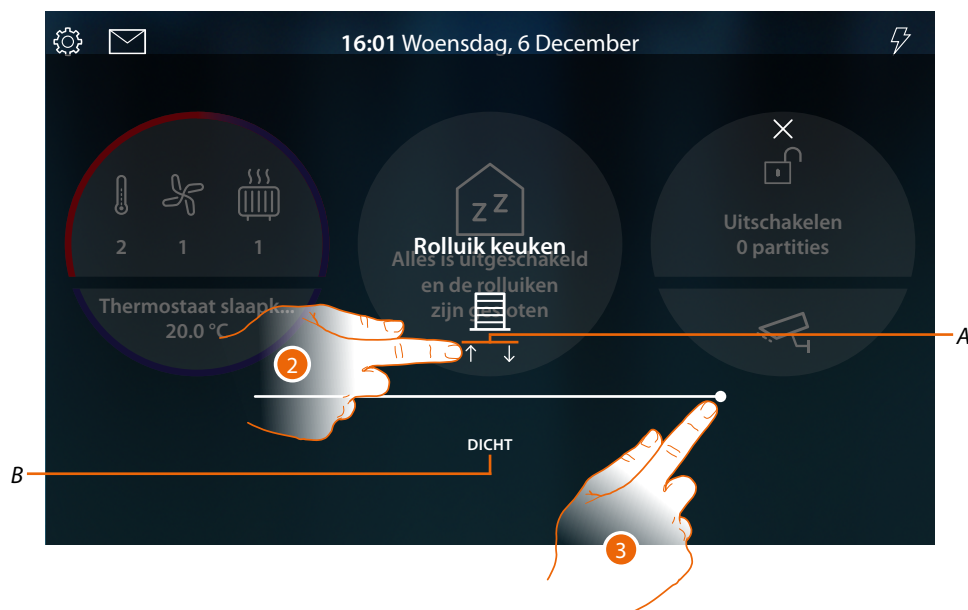

## A Bedieningen

- ↑ Rolluik omhoog
- ↓ Rolluik omlaag
- ⊗ Rolluik stopt

## B Status rolluik

**Open:** rolluik ook slechts gedeeltelijk geopend

**Beweegt:** het rolluik beweegt

**Dicht:** rolluik gesloten (alleen als het rolluik volledig gesloten is)

2. Raak het scherm aan om het rolluik helemaal te openen  
Of
3. Raak de cursor aan en verschuif deze naar links om het rolluik tot het gewenste punt te openen. De bediening wordt verricht zodra u de cursor loslaat



4. Raak het scherm aan om het rolluik eventueel te onderbreken

Wanneer een rolluik beweegt wordt dit met een pop-upbericht op de homepagina aangegeven



5. Raak het scherm aan om het rolluik te onderbreken

## Bedient het voorwerp vanuit **Status woning**



Wanneer een rolluik geopend is, wordt een aanduiding in de preview van de Status woning weergegeven

1. Raak het scherm aan om de pagina te openen

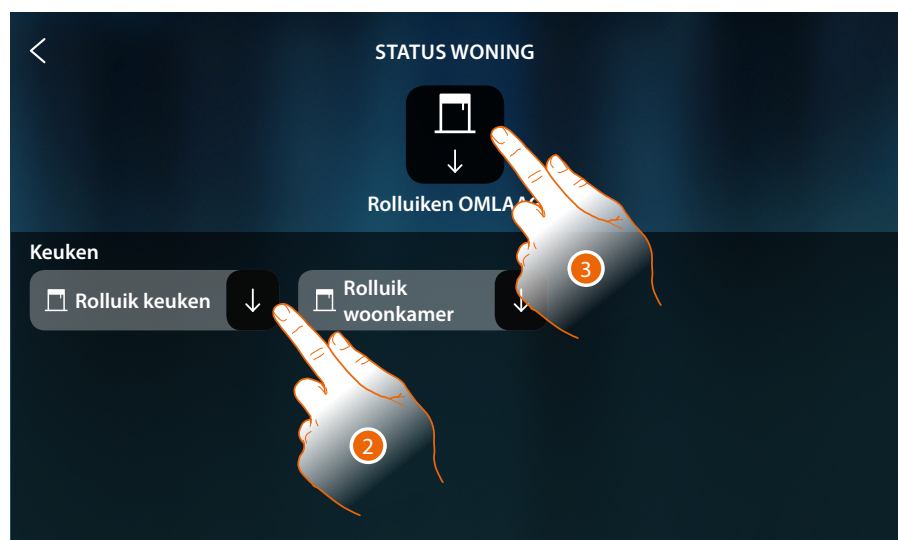

2. Raak het scherm aan om de status van het rolluik te wijzigen (op deze pagina kan het openingsniveau van het rolluik niet worden geregeld).

Als het rolluik gesloten wordt, blijft het op deze pagina beschikbaar tot het scherm uitgeschakeld wordt. Raadpleeg het deel **Status woning** voor meer informatie

Op deze pagina kunt u tevens alle rolluiken van de installatie omlaag bewegen met de **algemene bediening rolluiken**.

Voor de weergave van de icoon bediening hoeft slechts één rolluik geopend te zijn.

3. Raak het scherm aan om alle rolluiken omlaag te bewegen



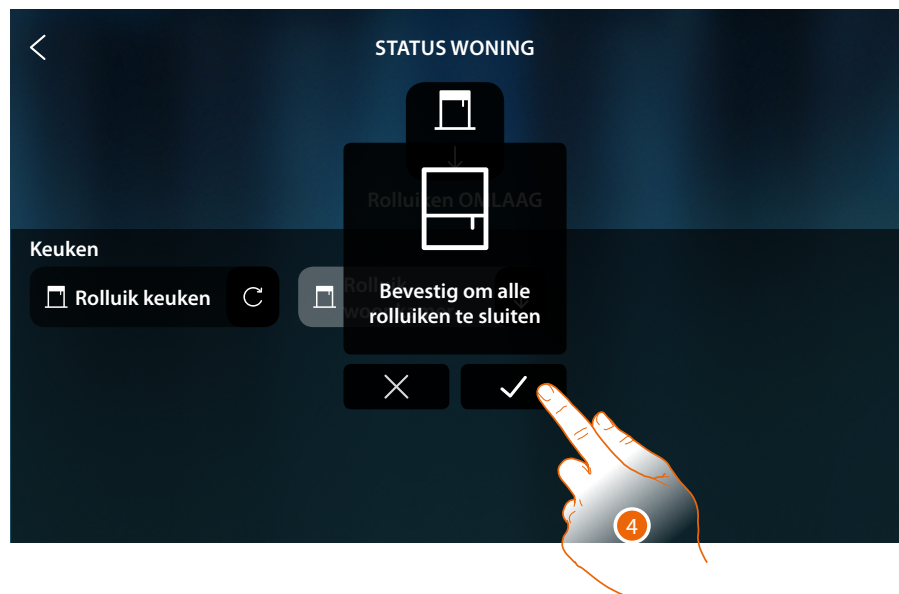

4. Raak het scherm aan om te bevestigen

## Player

Met dit voorwerp kunt u een muzikspeler Nuvo of Sonos\* bedienen en muziknummers of radiozenders die in het voorwerp muzikspeler van MyHOME\_UP geselecteerd zijn laten afspelen.

**\*Opmerking:** het is mogelijk dat het apparaat niet compatibele is met bepaalde modellen of firmwareversies ervan.

BTicino acht zich niet aansprakelijk voor eventuele problemen of incompatibiliteit nu of op een later moment die te wijten zijn aan apparaten van derden.

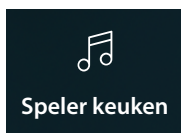

Speelt een muziknummer of radiozender geselecteerd in het voorwerp muzikspeler van MyHOME\_UP af of plaatst het in pauze

### Bedient het voorwerp vanuit **Favorieten**



A Naam Player

1. Raak het scherm aan om het muziknummer of de radiozender af te spelen

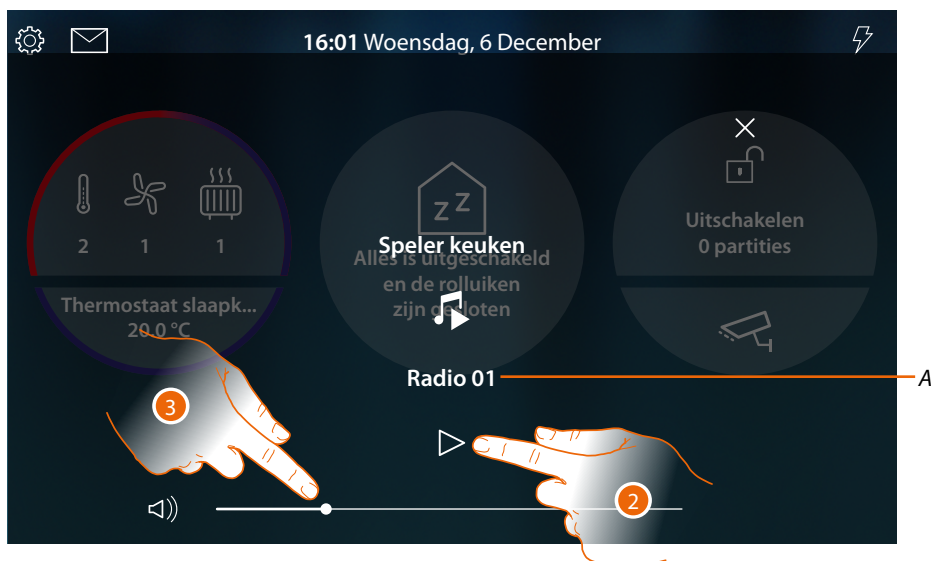

A A Geeft het muziknummer of de radiozender geselecteerd in het voorwerp muzikspeler van MyHOME\_Up weer

2. Raak het scherm aan om het afspelen te starten
3. Raak het scherm aan en verplaats naar links/rechts om de volume te verhogen/verlagen

## Bedient het voorwerp vanuit **Status woning**



Wanneer een muzieknummer afgespeeld wordt, wordt een aanduiding in de preview van de Status woning weergegeven

1. Raak het scherm aan om de pagina te openen

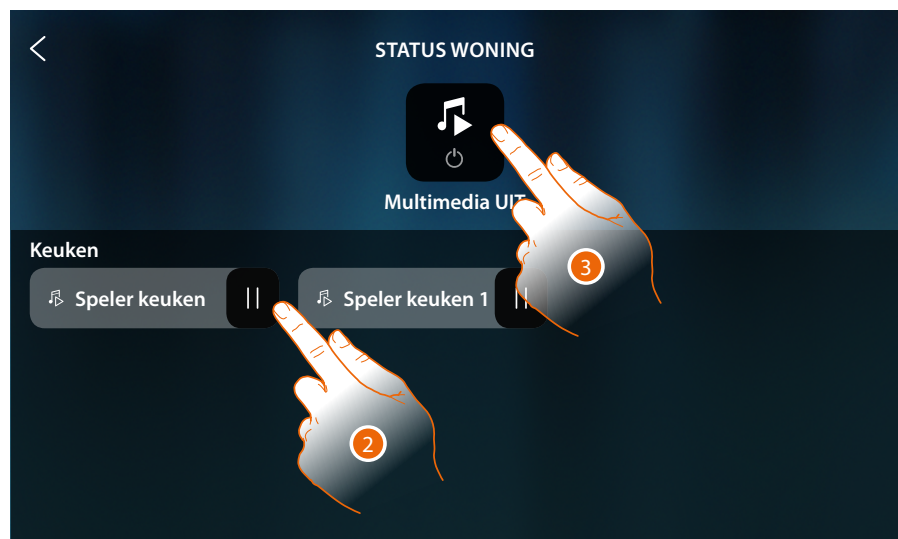

2. Raak het scherm aan om het muzieknummer in pauze te plaatsen (op deze pagina kan het afspelen niet worden gestart of het geluidsniveau niet worden geregeld)  
Als de muziekspeler in pauze geplaatst wordt, blijft het op deze pagina beschikbaar tot het scherm uitgeschakeld wordt. Raadpleeg het deel **Status woning** voor meer informatie

Op deze pagina kunt u tevens alle muziekspelers van de installatie uitschakelen met de **Bediening multimedia UIT**.

Voor de weergave van de icoon bediening hoeft slechts één muziekspeler af te spelen

3. Raak het scherm aan om alle muziekspelers van de installatie uit te schakelen

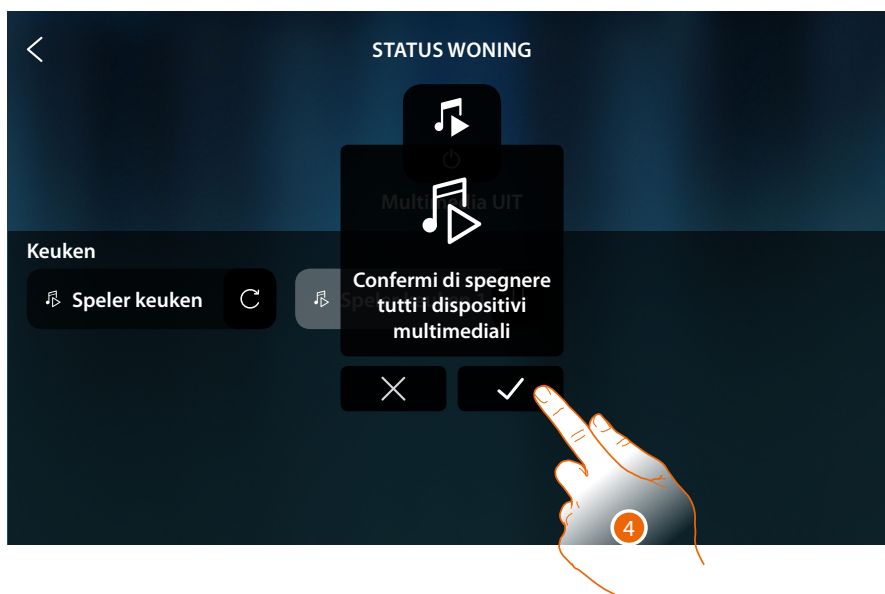

4. Raak het scherm aan om te bevestigen

## Aangestuurd stopcontact

Met dit voorwerp kunt u een aangestuurd stopcontact voeden

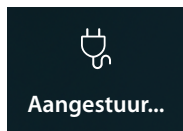

ON/OFF: voeding aangestuurd stopcontact

## ON/OFF

Bedient het voorwerp vanuit **Favorieten**



A *Naam aangestuurde stopcontact*

1. Raak het scherm aan om het stopcontact te voeden



2. Een bericht geeft aan dat het stopcontact gevoed wordt

## Bedient het voorwerp vanuit **Status woning**



Wanneer een stopcontact gevoed wordt, wordt een aanduiding in de preview van de Status woning weergegeven

1. Raak het scherm aan om de pagina te openen

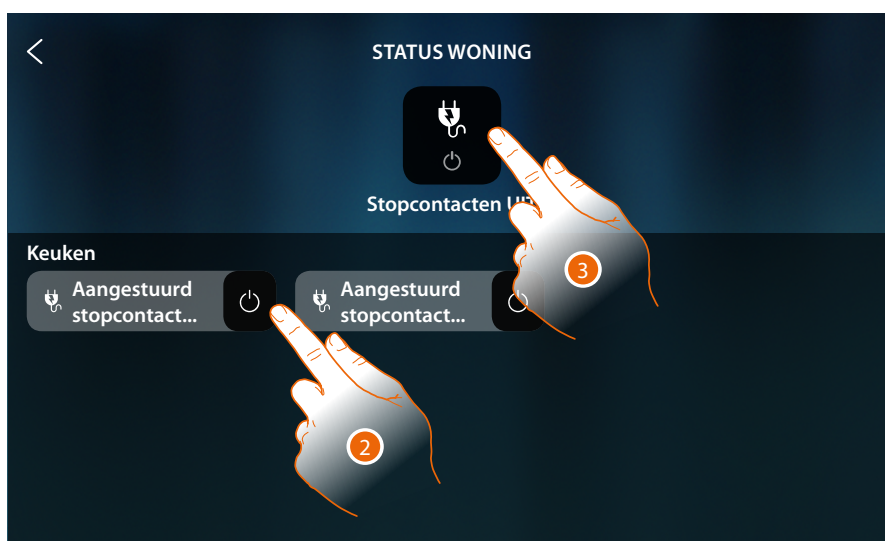

2. Raak het scherm aan om de status van het aangestuurde stopcontact te wijzigen  
Als het stopcontact uitgeschakeld wordt, blijft het op deze pagina beschikbaar tot het scherm uitgeschakeld wordt. Raadpleeg het deel **Status woning** voor meer informatie

Op deze pagina kunt u tevens alle aangestuurde stopcontacten van de installatie uitschakelen met de **bediening Stopcontacten UIT**.

Voor de weergave van de icoon bediening hoeft slechts één aangestuurd stopcontact te worden gevoed.

3. Raak het scherm aan om alle stopcontacten uit te schakelen

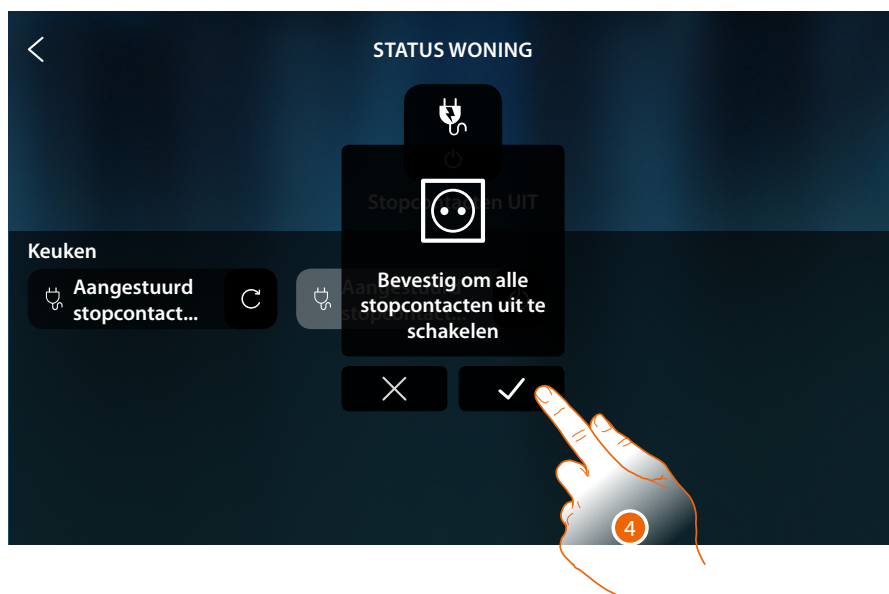

4. Raak het scherm aan om te bevestigen

## Scenario's

Met dit voorwerp kunt u een scenario dat in MyHOME\_Up gecreëerd is opstarten

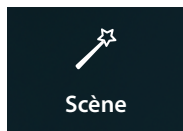

Start een scenario dat in MyHOME\_Up is gecreëerd

## Bedient het voorwerp vanuit **Favorieten**



A *Naam Scenario*

1. Raak het scherm aan om het scenario te starten



2. Een bericht geeft aan dat het scenario gestart is



## Thermische regeling

In dit deel kunt u de status van apparaten van de temperatuurregeling (Thermostaten, Handdoekwarmers en Fancoils) weergeven.

Afhankelijk van het type apparaat kunt u direct of aan de hand van een eenvoudig programma of weekprogramma de temperatuur (thermostaat) regelen, in- of uitschakelen (handdoekwarmer) en de ventilator in- of uitschakelen en regelen (fancoil).

In het specifieke deel kunt u tevens tegelijkertijd commando's sturen naar alle apparaten van de temperatuurregeling.



A Geeft met een kleur (rood voor verwarmen, blauw voor koelen) aan dat de status van minstens een apparaat geactiveerd is

B Aanduiding geactiveerd type apparaat



Thermostaat



Fancoil



Handdoekwarmer

C Geeft het aantal geactiveerde zones aan

D Favoriete thermostaat.

U kunt een van de Thermostaten als favoriet instellen. Op deze manier worden direct op de homepagina een aantal gegevens weergegeven, zoals de naam, de gemeten temperatuur en of de zone wel of niet geactiveerd is (gekleurde strip: rood = verwarmen, blauw = koelen).

1. Raak het scherm aan om de installatie voor de thermische regeling te beheren



A Opent het paneel algemene instellingen waar u bedieningen voor de temperatuurregeling naar alle apparaten van de installatie kunt sturen.

B Apparaten van de temperatuurregeling

Deze pagina bevat de thermostaten, de handdoekwarmers en de fancoils van uw woning. De achtergrond van het voorwerp geeft er de status van aan.

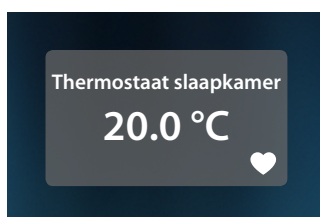

**Lichte achtergrond**

Apparaat niet geactiveerd (uitsluitend thermostaten).

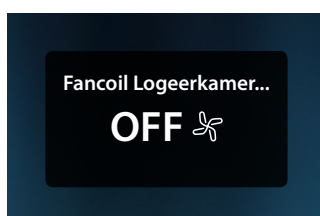

**Donkere achtergrond**

Apparaat uitgeschakeld (OFF).

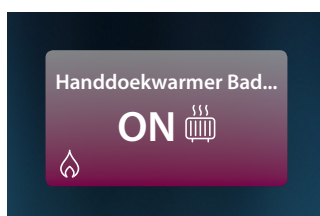

**Rode achtergrond**

Apparaat met installatie in de modus Verwarmen geactiveerd



**Lichtblauwe achtergrond**

Apparaat met installatie in de modus Koelen geactiveerd

2. Raak het scherm aan om het bedieningspaneel van het apparaat te openen

### Thermostaat

Op het bedieningspaneel van de thermostaat in de installatie en die in MyHOME\_Up geconfigureerd is, kunt u uw thermostaat direct of met een eenvoudig programma of weekprogramma in-/uitschakelen.

Bovendien kunt u de Boost-functie gebruiken om de installatie te activeren, ongeacht de temperatuur die gemeten wordt.

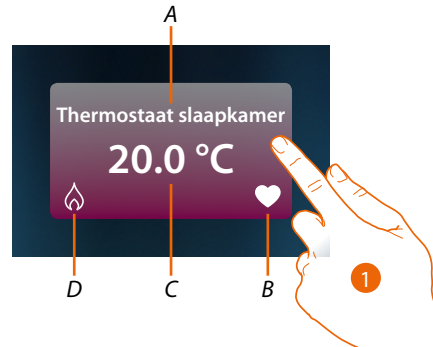

A Naam Thermostaat

B Favoriete thermostaat

U kunt een van de Thermostaten als favoriet (♥), instellen. Op deze manier worden direct op de homepagina een aantal gegevens weergegeven, zoals de naam, de gemeten temperatuur en of de zone wel of niet geactiveerd is (gekleurde strip: rood = verwarmen, blauw = koelen).

C Gemeten temperatuur

D Aanduiding activiteit thermostaat:

- geen pictogram = installatie in stand-by;
- 🔥 = installatie verwarmt;
- ❄️ = installatie koelt

1. Raak het scherm aan om het bedieningspaneel van de thermostaat te openen

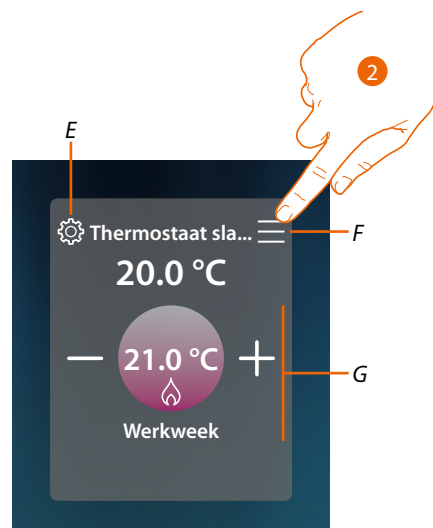

E stelt, indien mogelijk, de werkwijze van de thermostaat (verwarmen of koelen) in

F Opent het paneel voor de selectie van de werkwijze

G Gedeelte voor het beheer van de thermostaat, varieert afhankelijk van de geselecteerde werkwijze

2. Raak het scherm aan om werkwijze van de Thermostaat te wijzigen

## Functioneringswijze

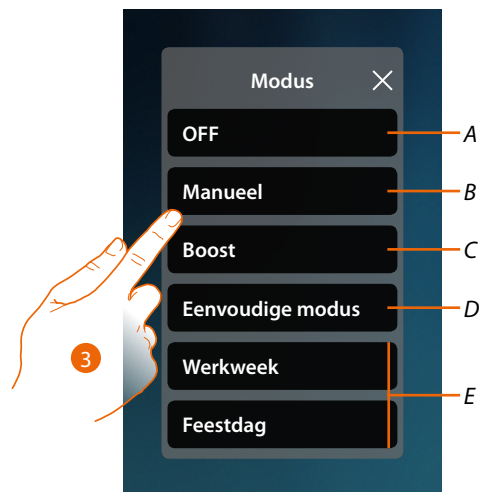

- A Plaats de thermostaat op OFF
  - B Plaats de thermostaat op handbediend
  - C Plaats de thermostaat op Boost
  - D Activeert een eenvoudig programma
  - E Activeert een van de weekprogramma's die met MyHOME\_Up zijn gecreëerd
3. Raak het scherm aan om werkwijze te selecteren

### Modus OFF

Met deze functie kunt u de Thermostaat uitschakelen

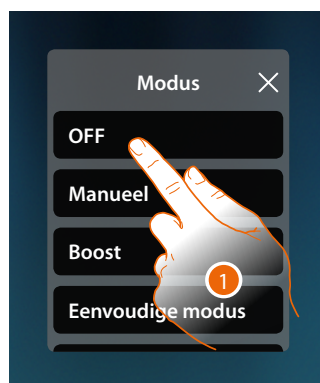

1. Raak het scherm aan om de gewenste modus te activeren  
Nu is de thermostaat in de modus beveiliging geplaatst

## Modus manueel

Met deze functie kunt u de temperatuur van de Thermostaat regelen en de thermostaat aan de hand daarvan in- of uitschakelen.

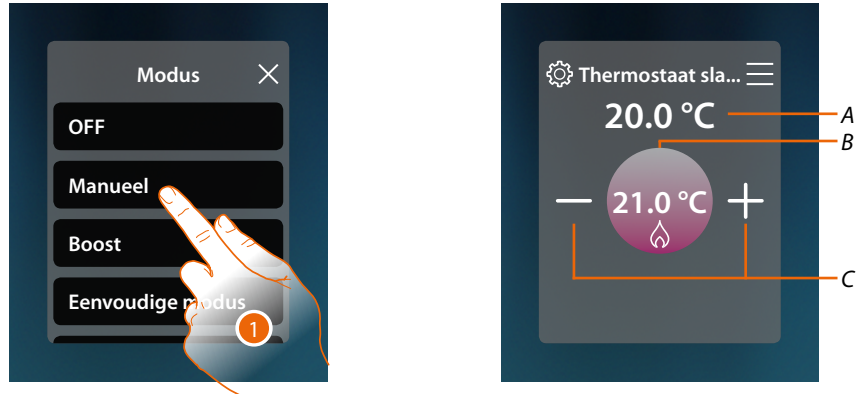

1. Raak het scherm aan om de gewenste modus te activeren

A Gemeten temperatuur

B Geprogrammeerde temperatuur

C Verhoogt/verlaagt de temperatuur

## Boost-modus

Met deze functie kunt u de inschakeling van de installatie (zowel verwarming als koeling) een korte periode (30, 60 of 90 minuten) forceren, ongeacht de gemeten of geprogrammeerde temperatuur.

De Thermostaat hervat de werking volgens de eerder verrichte programmering als de ingestelde tijd is verstreken.

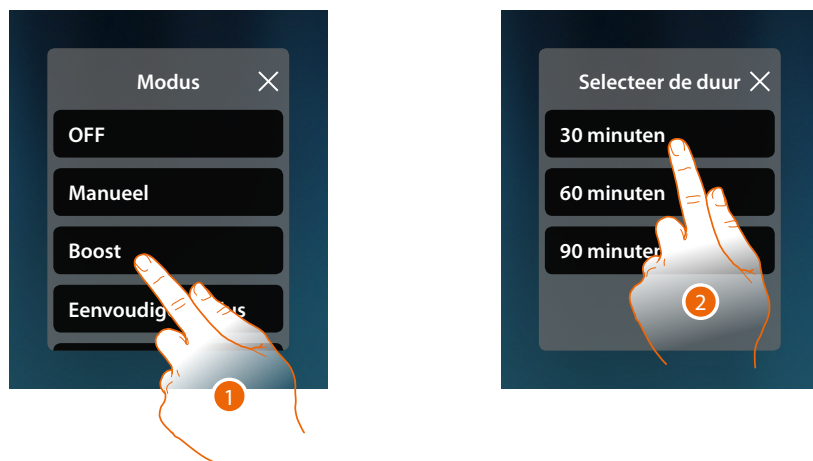

1. Raak het scherm aan om de gewenste modus te activeren

2. Raak het scherm aan om de tijd in te stellen dat de thermostaat ingeschakeld blijft

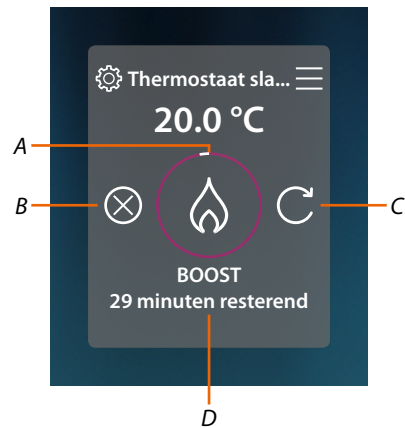

- A Visuele weergave van de resterende tijd
- B Beëindigt de functie
- C Stelt de parameter gekozen in punt 2 opnieuw in
- D Weergave in cijfers van de resterende tijd

### Eenvoudige modus

Met deze functie kunt u de eenvoudige modus van de Thermostaat instellen. In dit geval zijn twee tijdsbestekken (dag en nacht) en de bijbehorende temperaturen voorzien.

Raadpleeg de desbetreffende paragraaf in de gebruikershandleiding van MyHOMEServer1 of de [Algemene eenvoudige modus](#) om de parameters van deze modus te wijzigen

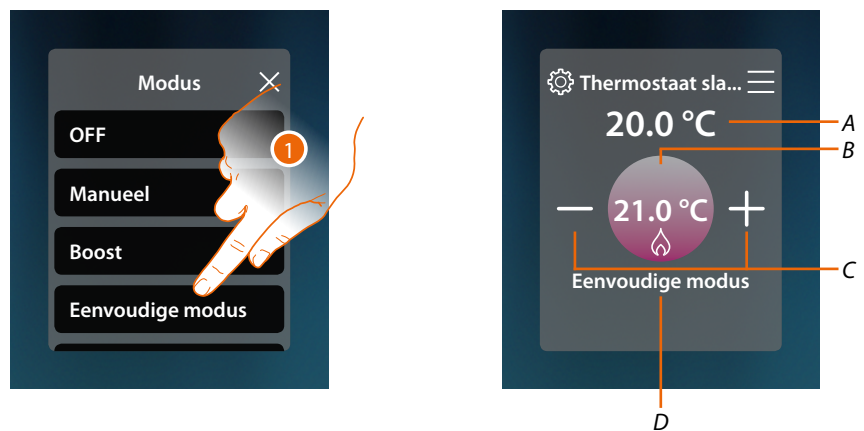

1. Raak het scherm aan om de gewenste modus te activeren
- A Gemeten temperatuur
  - B Geprogrammeerde temperatuur
  - C Verhoogt/verlaagt de temperatuur
  - D Aanduiding geactiveerde modus

**Opmerking:** als de eenvoudige werkwijze is ingesteld en u de temperatuur met de hand instelt, blijft de instelling geactiveerd tot aan het begin van het nieuwe tijdsbestek en wordt vervolgens naar de eenvoudige modus teruggekeerd.

## Modus Week

Met deze functie kunt u de werkwijze met weekprogramma van de Thermostaat instellen. In dit geval wordt de Thermostaat ingeschakeld op een bepaald tijdstip en een bepaalde weekdag door een van de beschikbare weekprogramma's te selecteren.

Raadpleeg de desbetreffende paragraaf in de gebruikershandleiding van MyHOMEServer1 om de parameters van de programma's te wijzigen

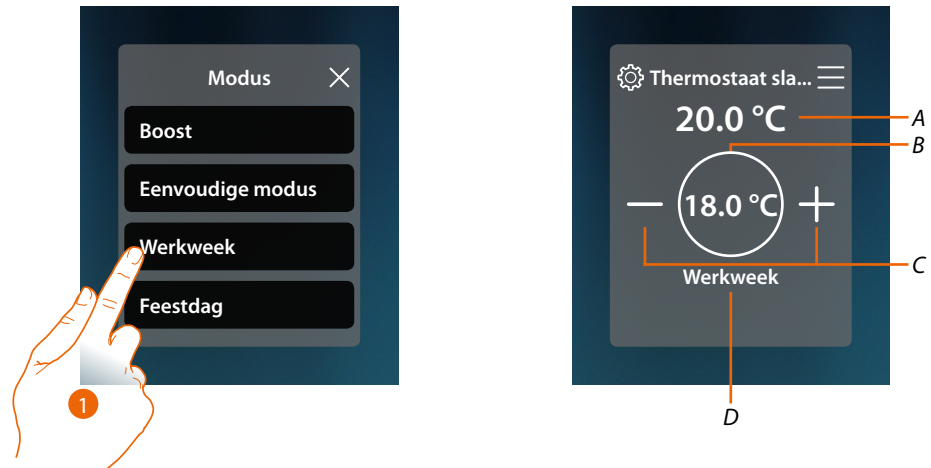

1. Selecteer een van de beschikbare weekprogramma's

A Gemeten temperatuur

B Geprogrammeerde temperatuur

C Verhoogt/verlaagt de temperatuur

D Aanduiding geactiveerde modus

**Opmerking:** als de werkwijze met weekprogramma is ingesteld en u de temperatuur met de hand instelt, blijft de instelling geactiveerd tot aan het begin van het nieuwe tijdsbestek en wordt vervolgens naar de werkwijze met weekprogramma teruggekeerd.

## Handdoekwarmer

Op het bedieningspaneel van de handdoekwarmer in de installatie en die in MyHOME\_Up geconfigureerd is, kunt u uw handdoekwarmer direct of met een eenvoudig programma of weekprogramma in-/uitschakelen.

Bovendien kunt u de Boost-functie gebruiken om de Handdoekwarmer een bepaalde periode lang in te schakelen

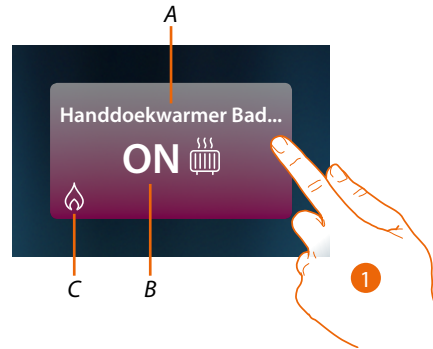

A Naam Handdoekwarmer

B Status Handdoekwarmer

C Aanduiding activiteit handdoekwarmer

1. Raak het scherm aan om het bedieningspaneel van de handdoekwarmer te openen



D Opent het paneel voor de selectie van de werkwijze

E Schakelt de handdoekwarmer in/uit

2. Raak het scherm aan om werkwijze van de Handdoekwarmer te wijzigen



## Functioneringswijze

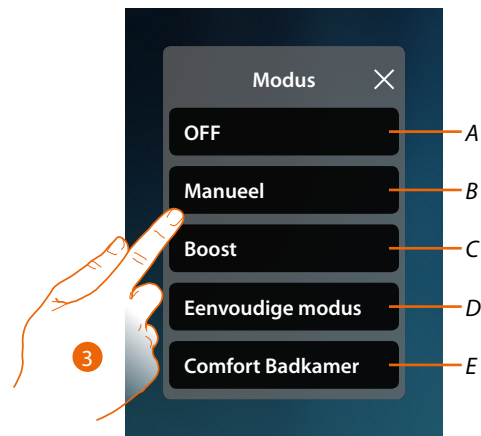

- A Plaatst de handdoekwarmer op OFF
  - B Plaatst de handdoekwarmer op handbediend
  - C Plaatst de handdoekwarmer op Boost
  - D Activeert een eenvoudig programma dat met MyHOME\_Up is gecreëerd
  - E Activeert een van de weekprogramma's die met MyHOME\_Up zijn gecreëerd
3. Raak het scherm aan om werkwijze te selecteren

### Modus OFF

Met deze functie kunt u de Handdoekwarmer uitschakelen

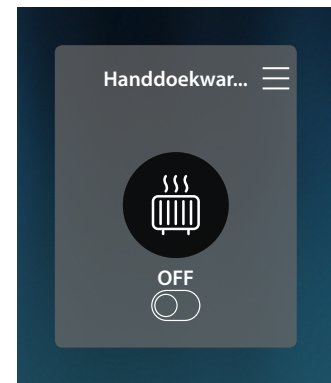
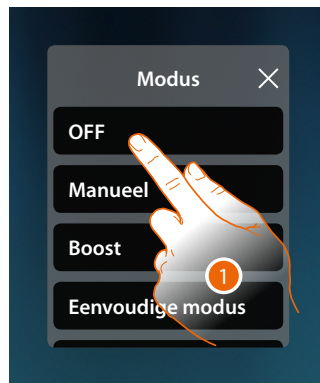

1. Raak het scherm aan om de gewenste modus te activeren  
Nu is de thermostaat in de modus beveiliging geplaatst

### Modus manueel

Met deze functie kunt u de Handdoekwarmer in-/uitschakelen

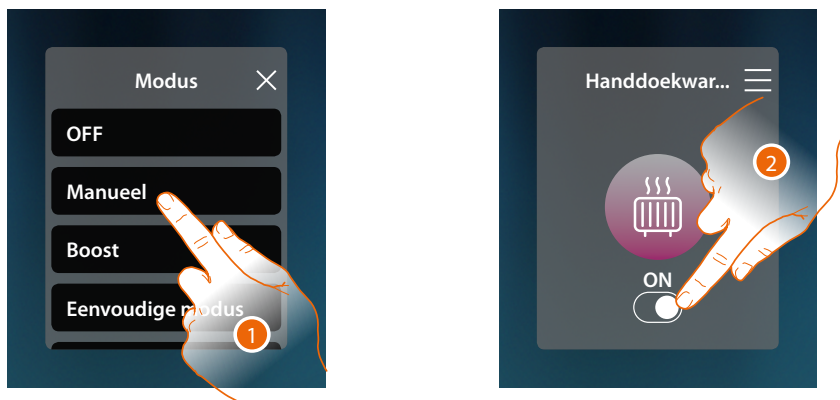

1. Raak het scherm aan om de gewenste modus te activeren
2. Raak het scherm aan om de Handdoekwarmer in/uit te schakelen

### Boost-modus

Met deze functie kunt u de inschakeling van de installatie forceren gedurende een periode van 30, 60 of 90 minuten.

Het Handdoekwarmer hervat de werking volgens de eerder verrichte programmering als de ingestelde tijd is verstreken.

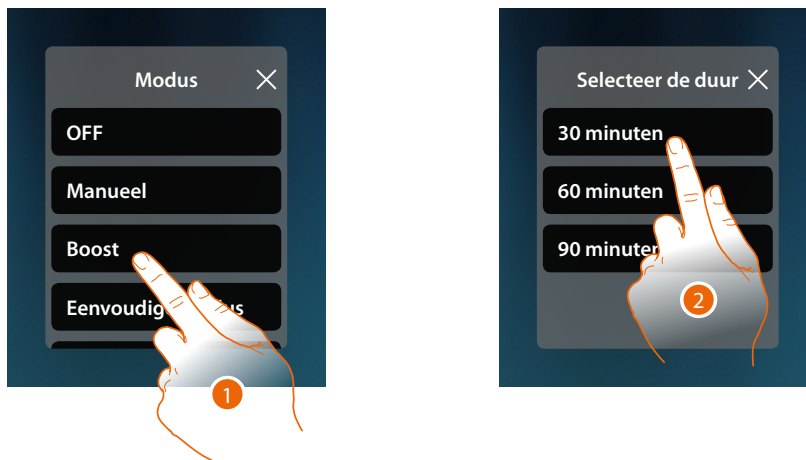

1. Raak het scherm aan om de gewenste modus te activeren
2. Raak het scherm aan om de tijd in te stellen dat het Handdoekwarmer ingeschakeld blijft

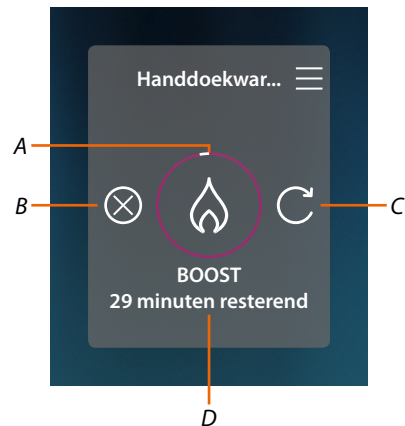

- A Visuele weergave van de resterende tijd
- B Beëindigt de functie
- C Stelt de parameter gekozen in punt 2 opnieuw in
- D Weergave in cijfers van de resterende tijd

### Eenvoudige modus

Met deze functie kunt u de handdoekwarmer in de eenvoudige modus plaatsen. In dit geval zijn twee tijdsbestekken (dag en nacht) en de bijbehorende werkingsuren voorzien. Raadpleeg de desbetreffende paragraaf in de gebruikershandleiding van MyHOMEServer1 om de parameters van deze modus te wijzigen.

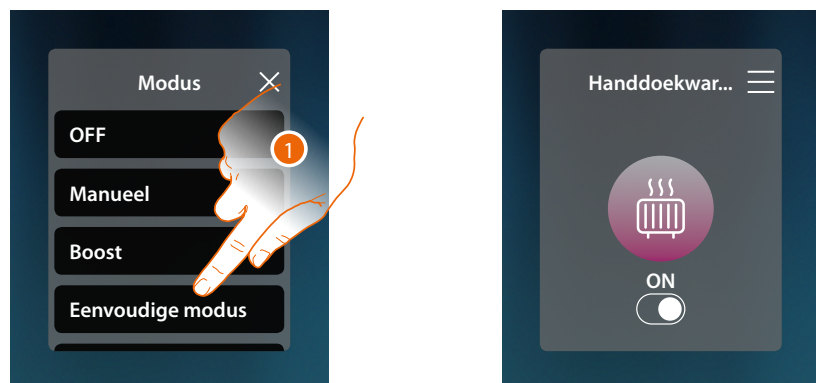

1. Raak het scherm aan om de gewenste modus te activeren  
Nu wordt de handdoekwarmer in-/uitgeschakeld naar aanleiding van het tijdsbestek dat in het eenvoudige programma is ingesteld.

**Opmerking:** als een eenvoudige modus is ingesteld en u de handdoekwarmer met de hand in-/uitschakelt, blijft de handdoekwarmer in-/uitgeschakeld tot aan het begin van het nieuwe tijdsbestek en wordt vervolgens naar de eenvoudige modus teruggekeerd.

## **Modus Week**

Met deze functie kunt u de werkwijze met weekprogramma van de Thermostaat instellen. In dit geval wordt de Thermostaat ingeschakeld op een bepaald tijdstip en een bepaalde weekdag door een van de beschikbare weekprogramma's te selecteren.

Raadpleeg de desbetreffende paragraaf in de gebruikershandleiding van MyHOMEServer1 om de parameters van de programma's te wijzigen.

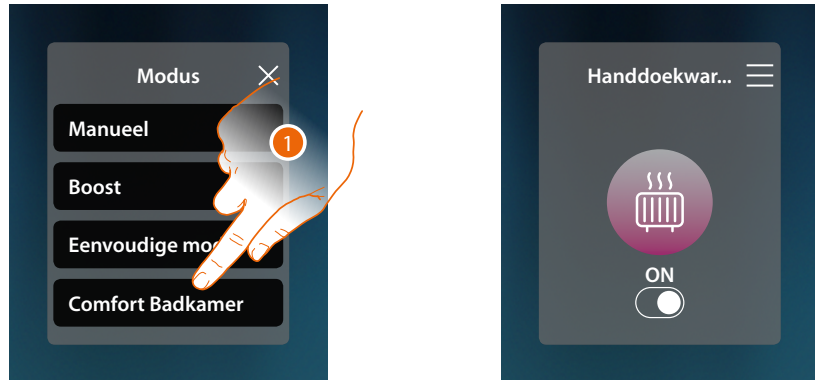

1. Selecteer een van de beschikbare weekprogramma's

Nu wordt de handdoekwarmer in-/uitgeschakeld naar aanleiding van het tijdsbestek en de dag van de week die in het weekprogramma zijn ingesteld

**Opmerking:** als een weekmodus is ingesteld en u de handdoekwarmer met de hand in-/uitschakelt, blijft de handdoekwarmer in-/uitgeschakeld tot aan het begin van het nieuwe tijdsbestek en wordt vervolgens naar de weekmodus teruggekeerd.

## Fancoil

Op het bedieningspaneel van de fancoil in de installatie en die in MyHOME\_Up geconfigureerd is, kunt u direct of met een eenvoudig programma of weekprogramma de fancoil in-/uitschakelen en de snelheid van de ventilator regelen.

Bovendien kunt u de Boost-functie gebruiken om de Fancoil een bepaalde periode lang in te schakelen

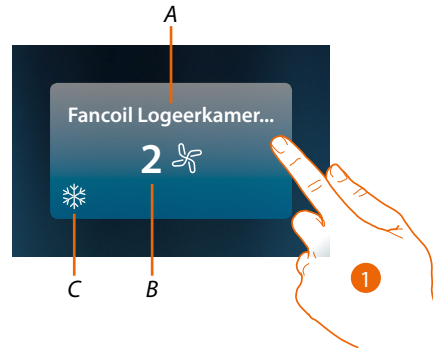

A Naam Fancoil

B Ingestelde ventilatorsnelheid

C Aanduiding activiteit handdoekwarmer

1. Raak het scherm aan om het bedieningspaneel van de Fancoil te openen

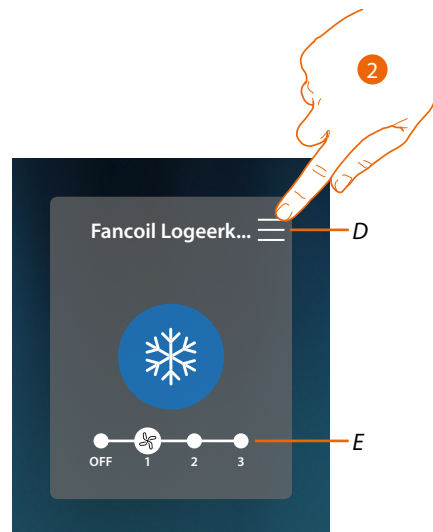

D Opent het paneel voor de selectie van de werkwijze

E Schakelt de ventilatorsnelheid uit/regelt deze

2. Raak het scherm aan om werkwijze van de Fancoil te wijzigen

## Functioneringswijze

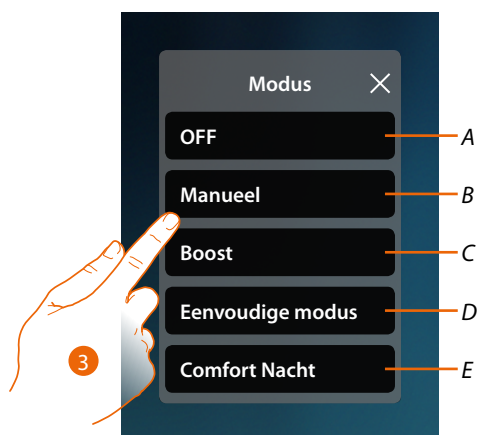

- A *Plaatst de fancoil op OFF*
  - B *Plaatst de fancoil op handbediend*
  - C *Plaatst de fancoil op Boost*
  - D *Activeert een eenvoudig programma dat met MyHOME\_Up is gecreëerd*
  - E *Activeert een van de weekprogramma's die met MyHOME\_Up zijn gecreëerd*
3. Raak het scherm aan om werkwijze te selecteren

### Modus OFF

Met deze functie kunt u de Fancoil uitschakelen

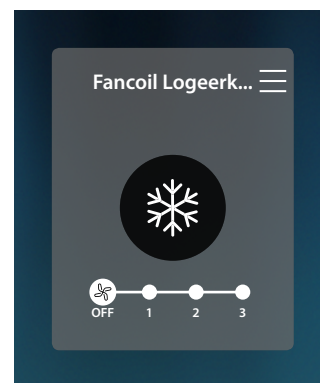
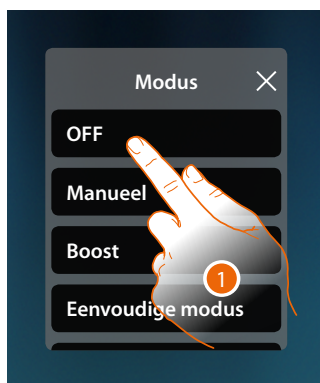

1. Raak het scherm aan om de gewenste modus te activeren  
Nu is de fancoil in de modus beveiliging geplaatst

### Modus manueel

Met deze functie kunt u de fancoil in/uit schakelen en de snelheid van de ventilator regelen

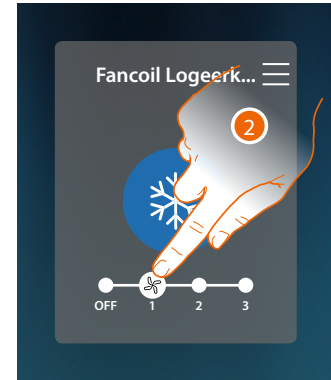
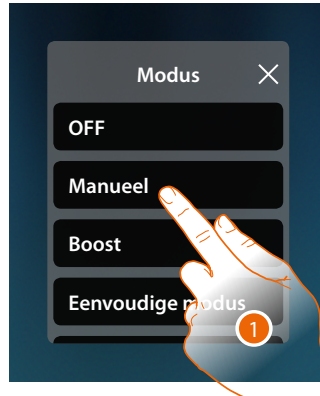

1. Raak het scherm aan om de gewenste modus te activeren
2. Raak het scherm aan om de ventilator van de fancoil uit te schakelen of de snelheid te selecteren

### Boost-modus

Met deze functie kunt u de inschakeling van de installatie forceren gedurende een periode van 30, 60 of 90 minuten.

De Fancoil hervat de werking volgens de eerder verrichte programmering als de ingestelde tijd is verstreken.

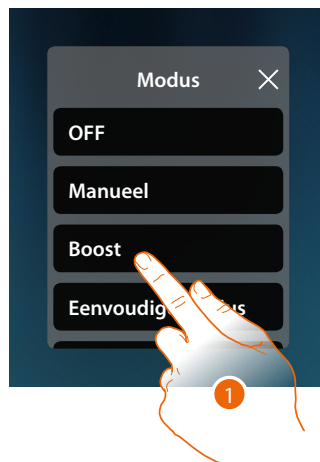

1. Raak het scherm aan om de gewenste modus te activeren
2. Raak het scherm aan om de tijd in te stellen dat de Fancoil ingeschakeld blijft

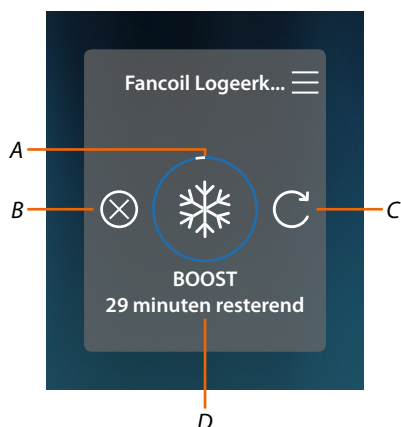

- A Visuele weergave van de resterende tijd
- B Beëindigt de functie
- C Stelt de parameter gekozen in punt 2 opnieuw in
- D Weergave in cijfers van de resterende tijd

### Eenvoudige modus

Met deze functie kunt u de fancoil in de eenvoudige modus plaatsen. In dit geval zijn twee tijdsbestekken (dag en nacht) en de bijbehorende werkingssuren voorzien.

Raak het scherm aan om de snelheid van de ventilator voor elk tijdsbestek in te stellen.

Raadpleeg de desbetreffende paragraaf in de gebruikershandleiding van MyHOMEServer1 om de parameters van deze modus te wijzigen.

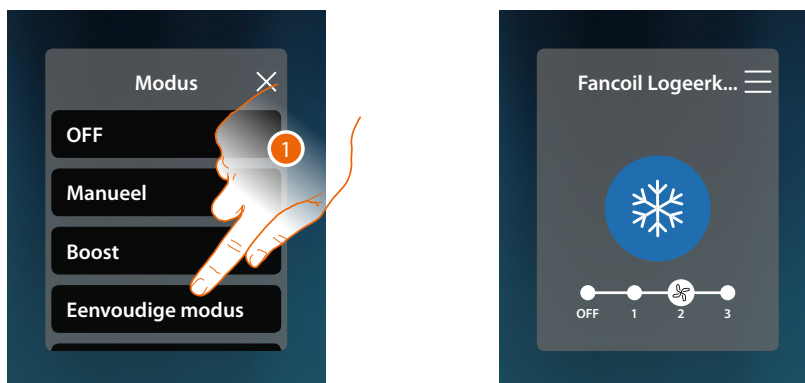

1. Raak het scherm aan om de gewenste modus te activeren  
Nu wordt de fancoil met een bepaalde ventilatorsnelheid in-/uitgeschakeld naar aanleiding van het tijdsbestek dat in het eenvoudige programma is ingesteld.

**Opmerking:** als een eenvoudige modus is ingesteld en u de fancoil met de hand in-/uitschakelt, blijft de fancoil in-/uitschakeld tot aan het begin van het nieuwe tijdsbestek en wordt vervolgens naar de eenvoudige modus teruggekeerd.



**Modus Week**

Met deze functie kunt u de werkwijze met weekprogramma van de fancoil instellen. In dit geval wordt de fancoil met een bepaalde instelling van de ventilatorsnelheid ingeschakeld op een bepaald tijdstip en een bepaalde weekdag door een van de beschikbare weekprogramma's te selecteren.

Raadpleeg de desbetreffende paragraaf in de gebruikershandleiding van MyHOMEServer1 om de parameters van de programma's te wijzigen

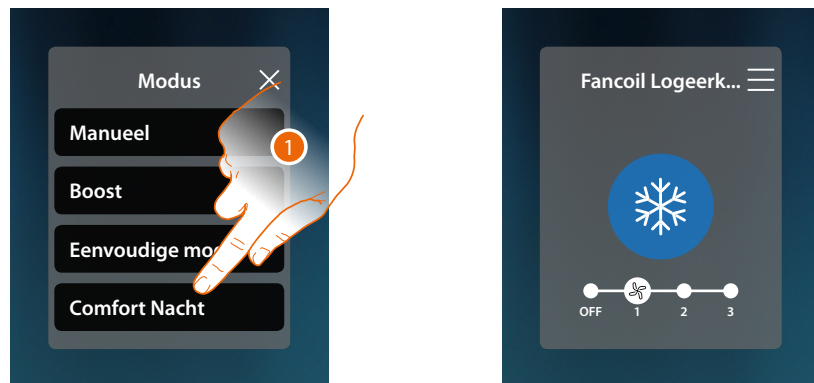

1. Selecteer een van de beschikbare weekprogramma's

Nu wordt de fancoil met een bepaalde ventilatorsnelheid in-/uitgeschakeld naar aanleiding van het tijdsbestek en de dag van de week die in het weekprogramma zijn ingesteld

**Opmerking:** als een weekmodus is ingesteld en u de fancoil met de hand in-/uitschakelt, blijft de fancoil in-/uitgeschakeld tot aan het begin van het nieuwe tijdsbestek en wordt vervolgens naar de weekmodus teruggekeerd

## Algemene instellingen

In dit deel kunt u tevens tegelijkertijd commando's sturen naar alle apparaten van de temperatuurregeling.



1. Raak het scherm aan om het paneel Algemene instellingen te openen



- A Schakelt alle apparaten uit
- B Schakelt alle apparaten in
- C Wijzigt de parameters van de eenvoudige modus voor thermostaten
- D Activeert een eenvoudige modus van alle apparaten
- E Activeert de weekprogramma's van alle apparaten

**Algemene modus OFF**

Met deze functie kunt u alle apparaten uitschakelen



1. Selecteer de gewenste modus

Nu zijn de thermostaat in de modus beveiliging geplaatst en zijn de handdoekwarmer en fancoil op OFF geplaatst



### Algemene handbediende modus

Met deze functie kunt u de temperatuur van alle thermostaten regelen en ze aan de hand daarvan in- of uitschakelen, terwijl de handdoekwarmers en fancoils worden ingeschakeld.



1. Selecteer de gewenste modus

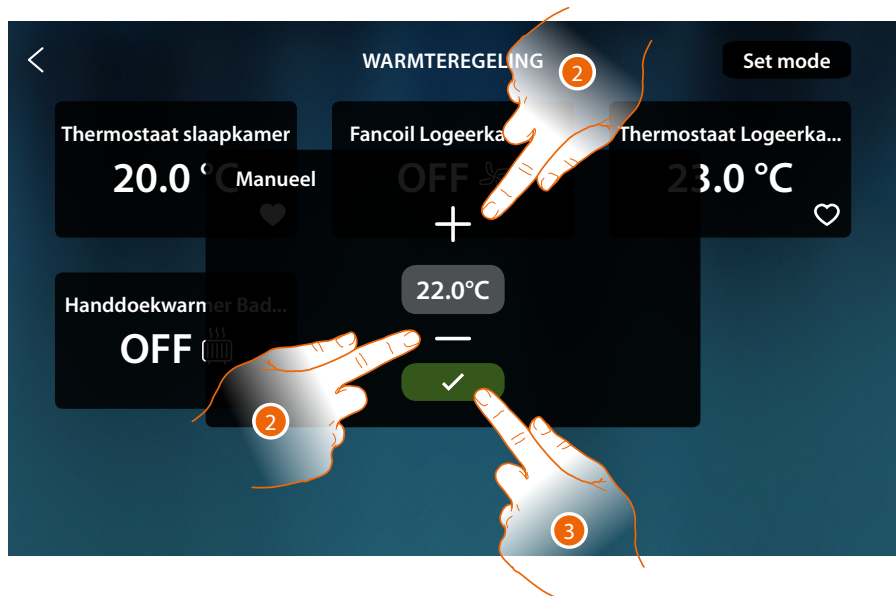

2. Raak het scherm aan om de temperatuur in te stellen (uitsluitend thermostaten)
3. Raak het scherm aan om te bevestigen



Voor de thermostaten is de geprogrammeerde temperatuur ingesteld (de installatie wordt geactiveerd als de gemeten temperatuur van deze temperatuur afwijkt). De handdoekwarmers worden ingeschakeld en de fancoils worden ingeschakeld met de huidige ventilatorsnelheid.

### Algemene eenvoudige modus

Met deze functie kunt u de eenvoudige modus van alle apparaten activeren. Elke type apparaat (thermostaten, handdoekwarmers en fancoils) hebben een specifieke eenvoudige modus. Uitsluitend in het geval van de thermostaten kunnen de parameters van de eenvoudige modus in HOMETOUCH worden gewijzigd. Raadpleeg de desbetreffende paragraaf in de gebruikershandleiding van MyHOMEServer1 om de parameters van alle andere typen te wijzigen.



1. Raak het scherm aan van elk apparaat de desbetreffende eenvoudige modus te activeren
2. Raak het scherm aan als u de eenvoudige modus van de thermostaten wilt wijzigen

Met deze programmering kunt u een setpoint voor de dag en een setpoint voor de nacht instellen. Op deze manier kunt u 24 uur lang automatisch de temperatuur van uw woning regelen. In het onderstaande voorbeeld moet voor overdag een temperatuur van 20 °C en voor 's nachts een temperatuur van 18 °C worden ingesteld.

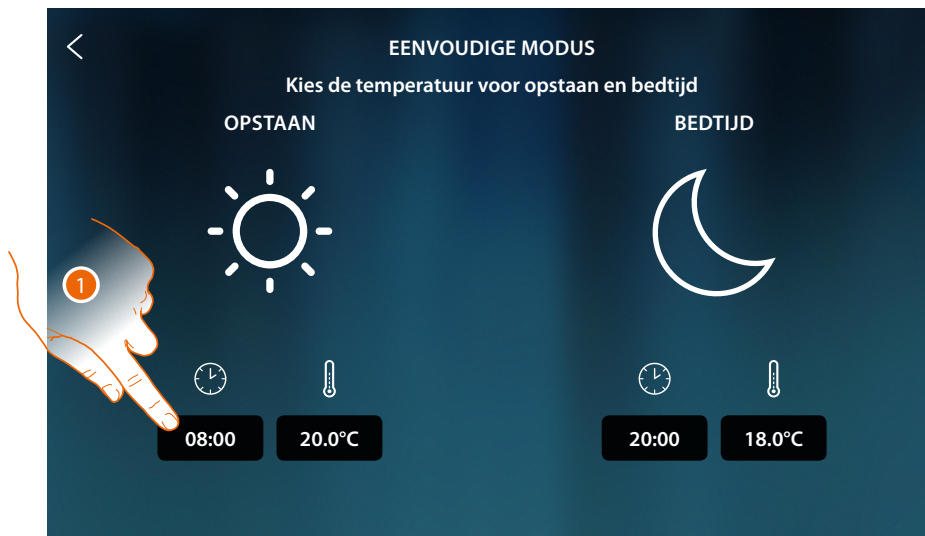

1. Raak het scherm aan om het begintijdstip van het tijdsbestek dag te selecteren

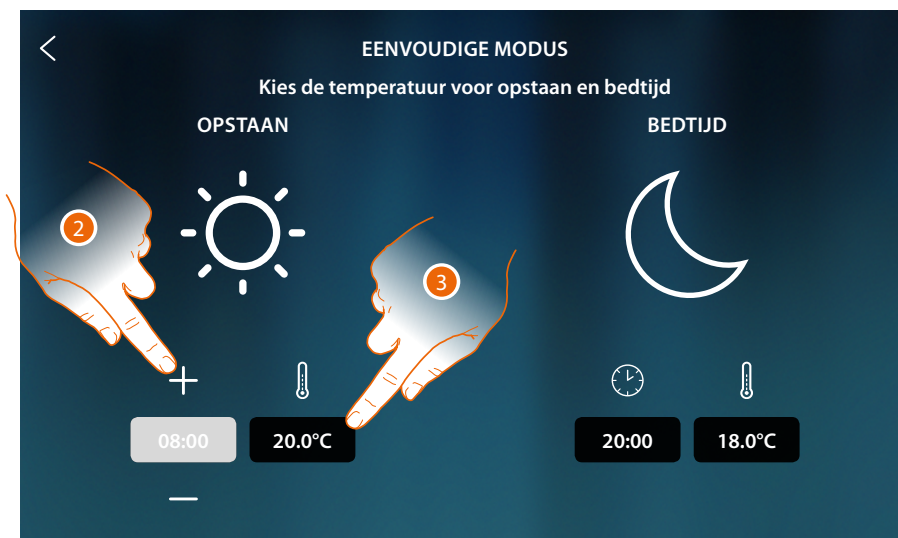

2. Raak het scherm aan om de tijd te selecteren
3. Raak het scherm aan om de temperatuur van het tijdsbestek dag in te stellen

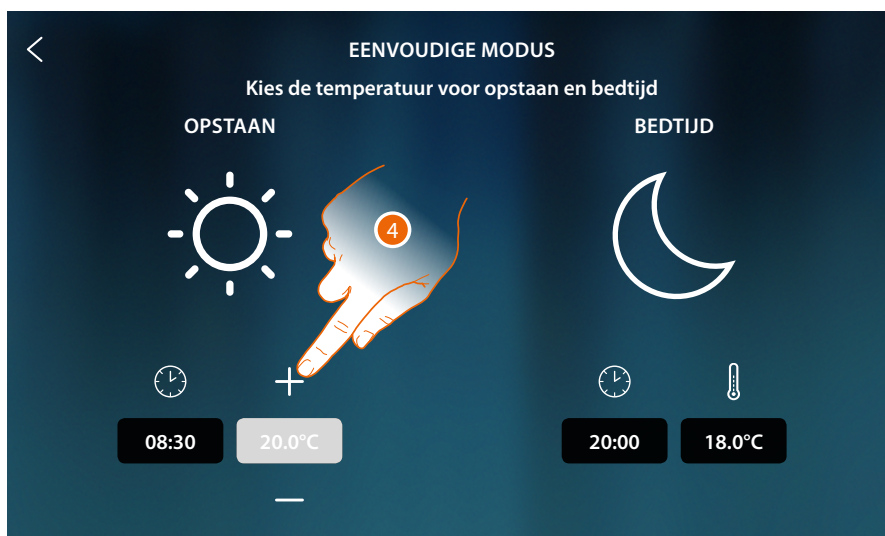

4. Raak het scherm aan om de temperatuur te selecteren

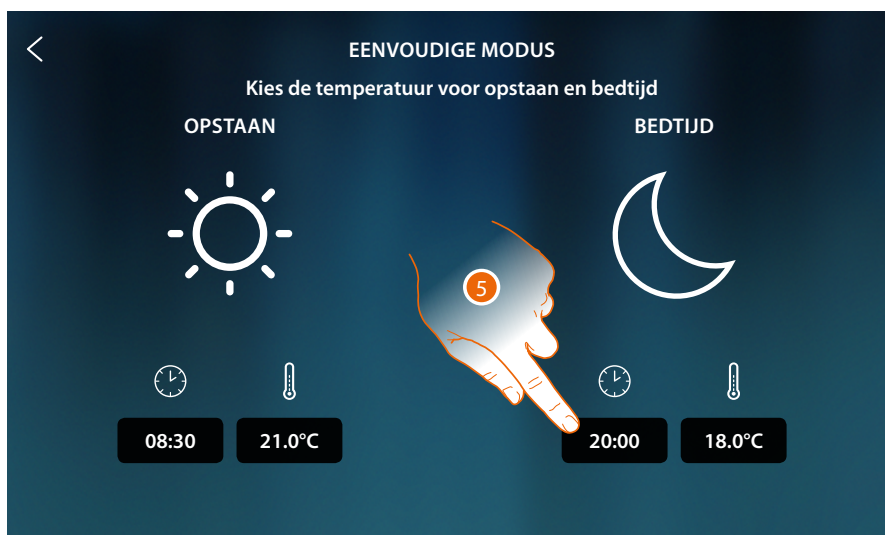

5. Herhaal de handeling voor het tijdsbestek Nacht en raak vervolgens het scherm aan om dit op te slaan

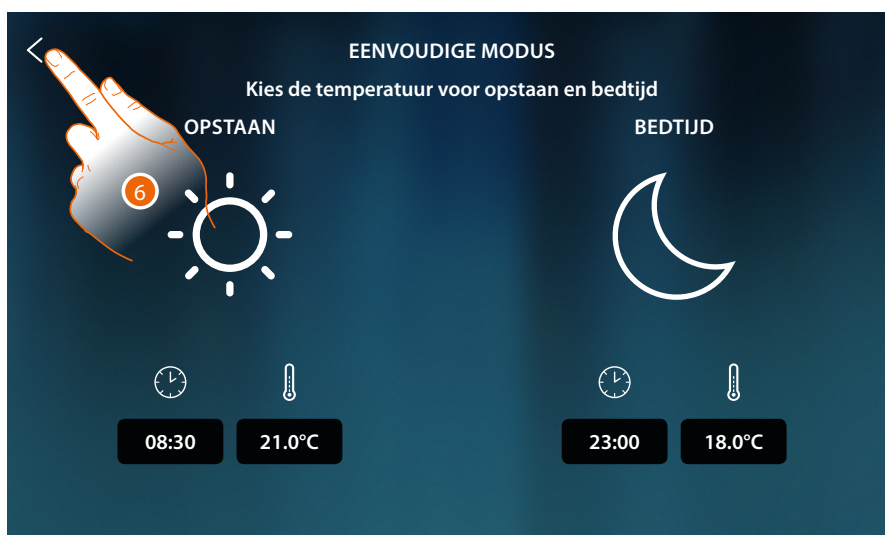

6. Raak het scherm aan om de instellingen op te slaan

## Modus Week

Met deze functie kunt alle specifieke weekprogramma's van elk apparaat activeren. Raadpleeg de desbetreffende paragraaf in de gebruikershandleiding van MyHOMEServer1 om de parameters van de programma's te wijzigen.



1. Doorloop de lijst om alle weekprogramma's weer te geven



2. Raak het scherm aan om een van de beschikbare weekprogramma's te activeren



## Inbraak

In dit deel ziet u de status van het inbraakalarm, de actieve defecten en de status van partities. U kunt partities activeren en het inbraakalarm inschakelen met inschakelscenario's.

**Opmerking:** deze functie is alleen aanwezig als u een Inbraakalarm van BTicino heeft (alarmcentrales 4200, 4201, 4203) en uw installateur de verbinding met de centrale met de daarvoor bestemde procedure in MyHOME\_Up heeft gemaakt.

**Opgelet:** niet alle in deze handleiding geïllustreerde functies zijn in alle landen beschikbaar. Controleer met uw verkoper welke functies beschikbaar zijn voor uw markt



A Geeft met een kleur de status van het systeem aan:

**Geen kleur** = inbraakalarm uitgeschakeld

**Groen** = inbraakalarm ingeschakeld (minstens één scenario of partitie ingeschakeld)

**Rood aan** = alarm heeft plaatsgevonden of is in beschouwing genomen (het alarm is gezien maar is nog niet verholpen door de installatie uit te schakelen en de oorzaak van het alarm te verwijderen)

**Knippert rood** = alarm geactiveerd

B Geeft met een icoon de status van het systeem aan:

 Inbraakalarm ingeschakeld

 Inbraakalarm uitgeschakeld

 Inbraakalarm meldt alarm (minstens één partitie)

C Geactiveerd inschakelscenario

"Naam scenario" (bijv. Nacht)	Partities die volgens het in de centrale geconfigureerde scenario zijn ingeschakeld
"Gedeeltelijk ingeschakeld"	Partities die met de hand op de pagina <b>Partities</b> zijn ingeschakeld

D Aantal ingeschakelde partities

1. Raak het scherm aan om de pagina Inbraakalarm te openen

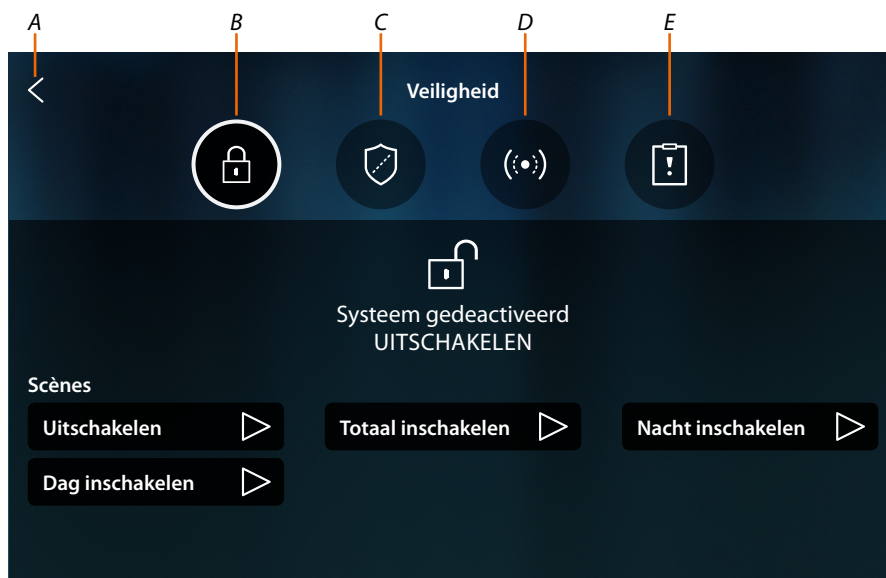

- A Voert terug naar de homepagina
- B Inschakelscenario's
- C Partities
- D Zones
- E Alarmen/defecten

### Belangrijke beginselen

Op deze pagina worden begrippen voor de identificatie van concepten en functies van het inbraakalarm gebruikt.

#### **Partities:**

partities zijn de zones waarin uw woning is ingedeeld volgens een logische of functionele groepering.

Bijvoorbeeld, de partitie "volumetrisch nacht" bevat de badkamer en slaapkamer.

#### **Zones:**

zones zijn de inbraakdetectoren die het inbraakalarm vormen.

Bijvoorbeeld, het contact van de geblindeerde voordeur, de IR-sensor in de keuken, enz.

#### **Inschakelscenario's:**

inschakelingen zijn scenario's voor de activering van uw inbraakalarm.

Bijvoorbeeld, het inschakelscenario "nacht inschakelen" schakelt de interne en externe perimetrische partities, de volumetrische partities dag en de externe volumetrische partities in, terwijl de volumetrische partities nacht niet ingeschakeld worden.

Op deze manier wordt het inbraakalarm in de hele woning ingeschakeld, m.u.v. in de badkamer en de slaapkamer (volumetrische partitie nacht). U kunt dus zich vrijuit in deze partities bewegen.

## Inschakelscenario's

Op deze pagina kunt u het inbraakalarm inschakelen met inschakelscenario's.



A Geeft de status van het systeem weer

B Geeft het geactiveerde inschakelscenario weer

C In het inbraakalarm beschikbare inschakelscenario's

1. Selecteer het inschakelscenario uit de voorgestelde mogelijkheden



2. Voer, indien nodig, de code in

3. Raak het scherm aan om te bevestigen

Een bericht geeft aan dat het inschakelscenario uitgevoerd is en dat de partities van de installatie behorende bij het scenario ingeschakeld zijn.

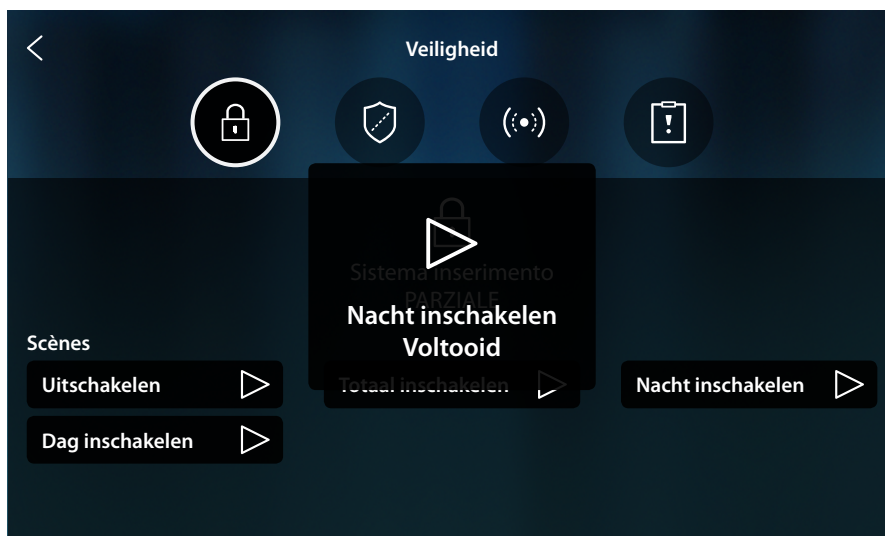

## Partities

Op deze pagina kunt u direct de partities van uw Inbraakalarm inschakelen zonder gebruik van de inschakelscenario's.

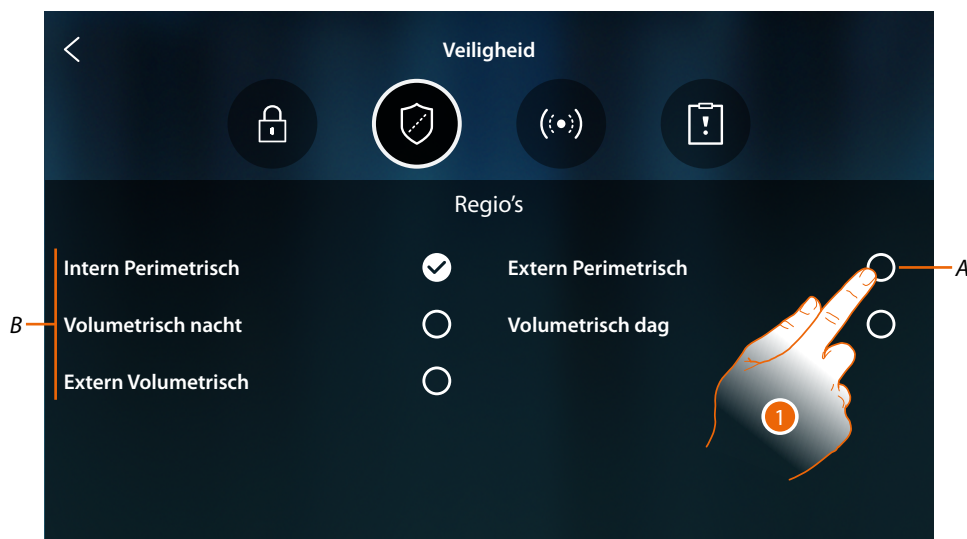

A Geeft de status van de partitie weer:

- Partitie uitgeschakeld
- Partitie ingeschakeld
- Partitie meldt alarm

B Geeft de partities weer waarin uw inbraakalarm in is opgedeeld:

1. Raak het scherm aan om de partitie in te voeren



2. Voer, indien nodig, de code in

3. Raak het scherm aan om te bevestigen

Een bericht geeft aan dat de aangegeven partitie van het inbraakalarm ingeschakeld is.

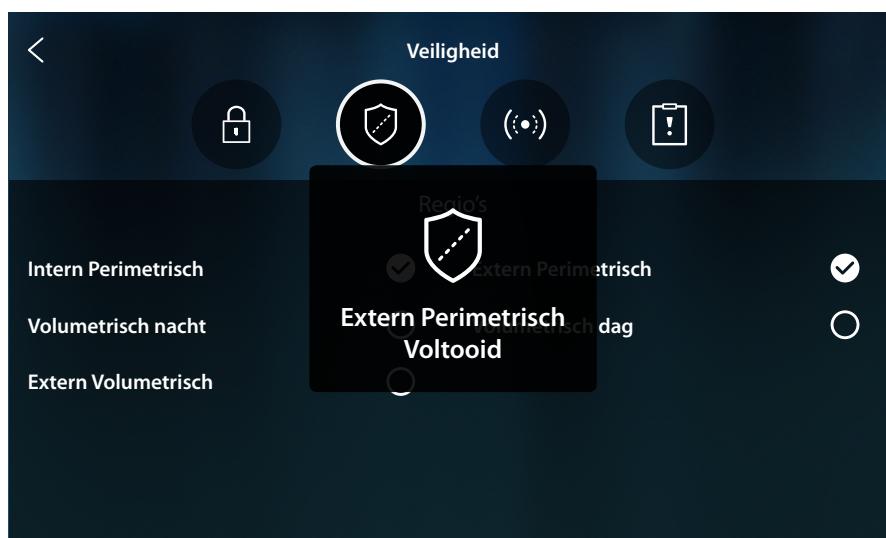

## Zones

Op deze pagina kunt u de lijst met zones van het systeem weergeven en, indien nodig, deactiveren om bijvoorbeeld een sensor van een raam dat u niet beschermen wilt uit te sluiten.

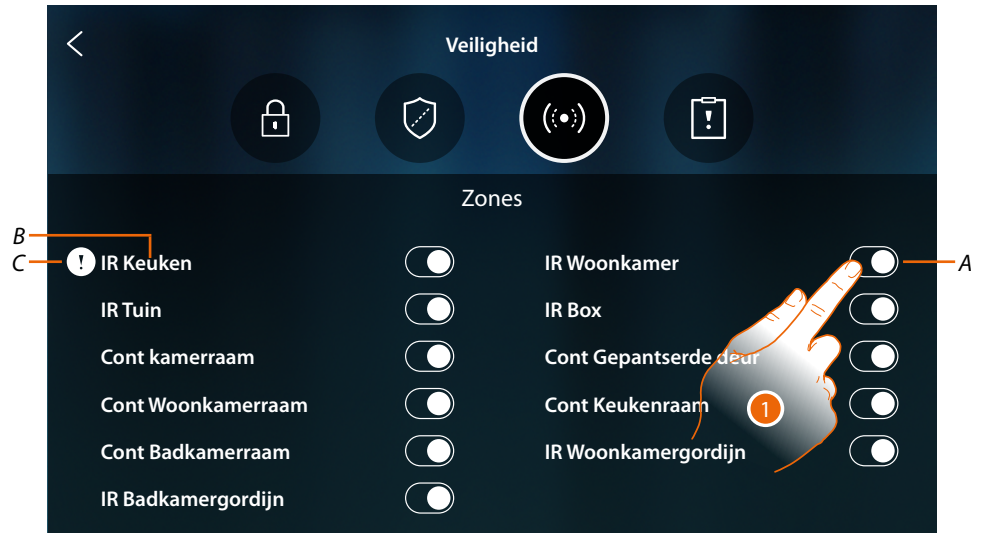

A Sluit de zone van het inbraakalarm in/uit

B Naam van de zone

C Zone meldt alarm

1. Raak de zone aan die u uit het inbraakalarm wilt uitsluiten

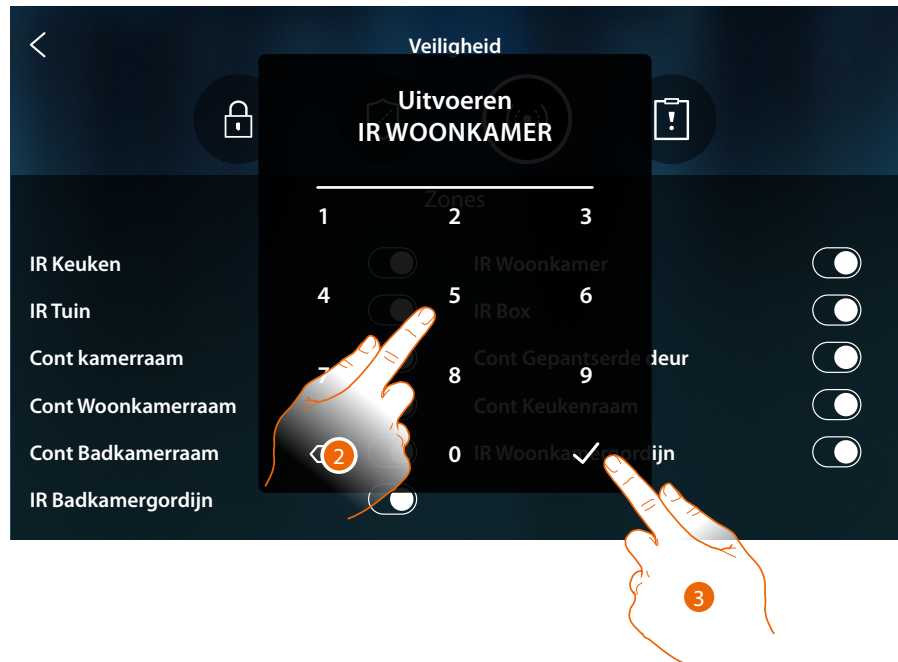

2. Voer, indien nodig, de code in

3. Raak het scherm aan om te bevestigen

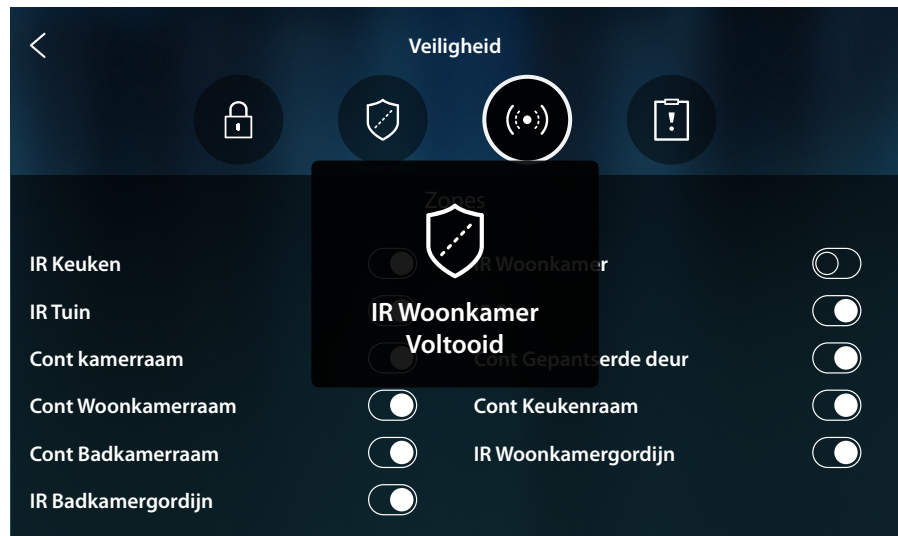

Een bericht geeft aan dat de zone nu uit het inbraakalarm uitgesloten is en niet automatisch zal worden ingeschakeld. Raak het scherm weer aan om de zone weer in te sluiten

**Opmerking:** voor een correcte werking moet uw installateur de uitsluiting van de zone op passende wijze configureren.

### Alarmen en Defecten

Op deze pagina kunt u zien welke defecten en alarmen er zijn in het systeem.

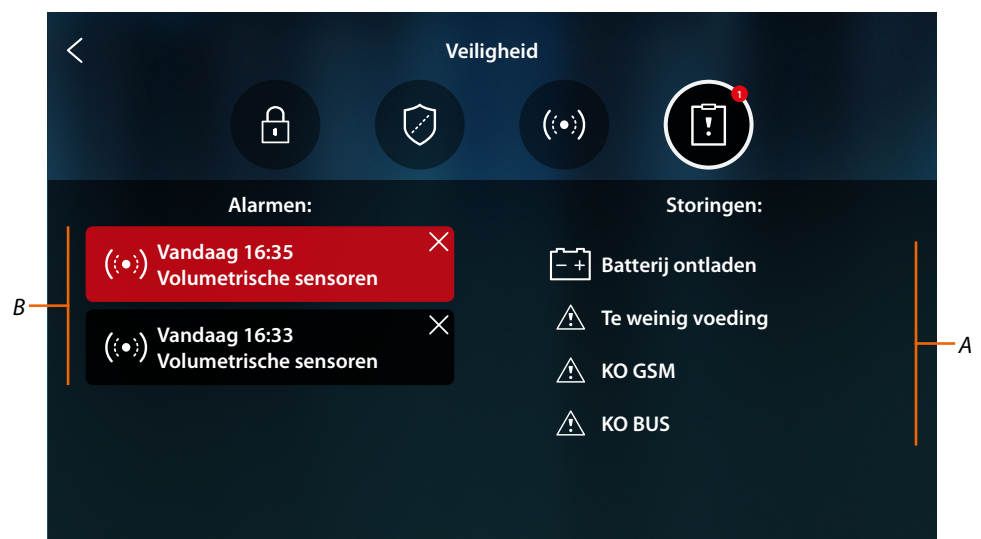

A Lijst met geactiveerde defecte

B Lijst met alarmen

## Alarmen

Op de homepagina wordt een bericht (rode knipperende strip) weergegeven wanneer een alarm van het inbraakalarm geactiveerd wordt



1. Raak het scherm aan om de alarm weer te geven

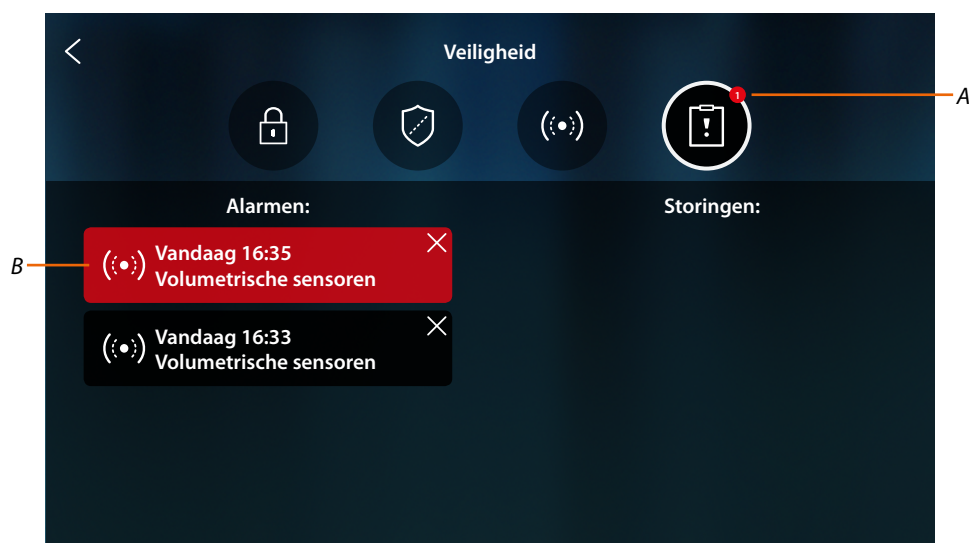

A Aantal geactiveerde alarmen

B Paneel met alarmen

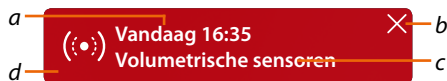

a Datum/tijd alarm

b Elimineert de weergave van het alarm

c Partitie waarin het alarm zich heeft voorgedaan

d Kleur achtergrond:

**Rood** = alarm geactiveerd

**Donker** = alarm ingezien (reeds bekeken)



## Defecten

Op deze pagina kunt u zien welke defecten er zijn in het systeem.



**Batterij ontladen:** de batterijspanning daalt onder de limiet (wanneer de netvoeding ontbreekt)



**KO BUS:** probleem aan de bekabeling of verbindingen van de BUS-kabel



**KO Ethernet:** probleem met Ethernetnetwerk (niet beschikbaar of defect)



**KO Zekeringen:** de thermische zekering activeert de beveiliging



**KO GSM:** GSM-netwerk niet beschikbaar of vertoont een storing



**KO PSTN:** PSTN-netwerk niet beschikbaar of vertoont een storing



**KO voeding:** geen voeding op de centrale en/of wireless repeater



**Lage spanning:** de spanning aan de uitgang van de voeding daalt onder de limiet



**Geen voeding:** de voeding is defect en kan de stroom die voor het systeem nodig is niet leveren

## Ladingbeheer

Om de ladingbeheerfunctie te kunnen gebruiken, moet de installateur HOMETOUCH correct hebben geconfigureerd



1. Raak het scherm aan om het deel ladingbeheer te openen



Op deze pagina kunt u de ladingen die door de centrale gecontroleerd worden en hun staat zien:

- ✔ geactiveerde lading;
- ⚠ gedeactiveerde lading.

Gebruik de app MyHOME\_Up om het verbruik van uw ladingen te zien.

2. Raak het scherm aan om de pagina te sluiten

Een pop-upbericht met een waarschuwing/voor het beheer van de ladingen op het apparaat wordt weergegeven wanneer de ladingcontrolecentrale een of meer ladingen wegens een overbelasting deactiveert om te vermijden dat de meter ze afkoppelt. Het apparaat laat tevens een geluidssignaal horen als de installateur dit geconfigureerd heeft.



A Aanduiding aantal gedeactiveerde ladingen

B Staat gedeactiveerde lading

C Toets geforceerde heractivering lading

1. Raak de toets aan om de heractivering van de lading 4 uur te forceren. Wanneer u de lading heractiveert zal deze (mits de ingestelde drempelwaarde voor de maximale stroomopname niet wordt overschreden) 4 uur lang (de tijd die u bijvoorbeeld nodig heeft om het wasprogramma van uw wasmachine te kunnen afronden) ingeschakeld blijven met een grotere prioriteit dan de prioriteit die door de installateur is geconfigureerd. Vervolgens zal het systeem de werking hervatten volgens de originele configuratie.

De aanduiding verdwijnt zodra de lading geheractiveerd is.



2. Raak het scherm aan om het pop-upbericht te sluiten



3. De aanduiding wordt weergegeven tot één lading gedeactiveerd wordt. Raak het scherm aan om te regelen.



4. Forceert de tijdelijke heractivering van de lading.



A Nu zijn alle ladingen geactiveerd

### Gebruik van de functies met MyHOME\_Up

De domotische functies kunnen plaatselijk gebruikt worden met de iconen op de homepagina en de specifieke pagina's die in de vorige paragrafen zijn beschreven, of op afstand met de voorwerpen en de functies die in de App MyHOME\_Up aanwezig zijn.

Download de App MyHOME\_Up uit de stores...

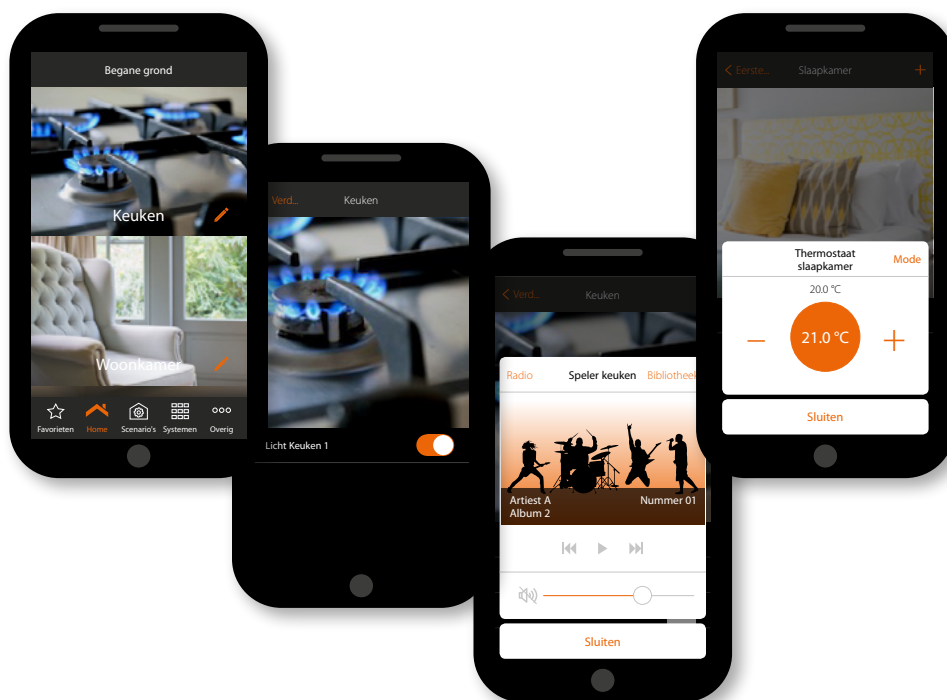

...en gebruik hem om uw woning op afstand te bedienen

Raadpleeg voor meer informatie de handleiding van het MyHOME\_Up-systeem die u kunt downloaden van de website:

[www.homesystems-legrandgroup.com](http://www.homesystems-legrandgroup.com)



## Instellingen

Als u uw HOMETOUCH geïnstalleerd en aangesloten heeft, moet u de standaardinstellingen verrichten om hem te kunnen gebruiken.







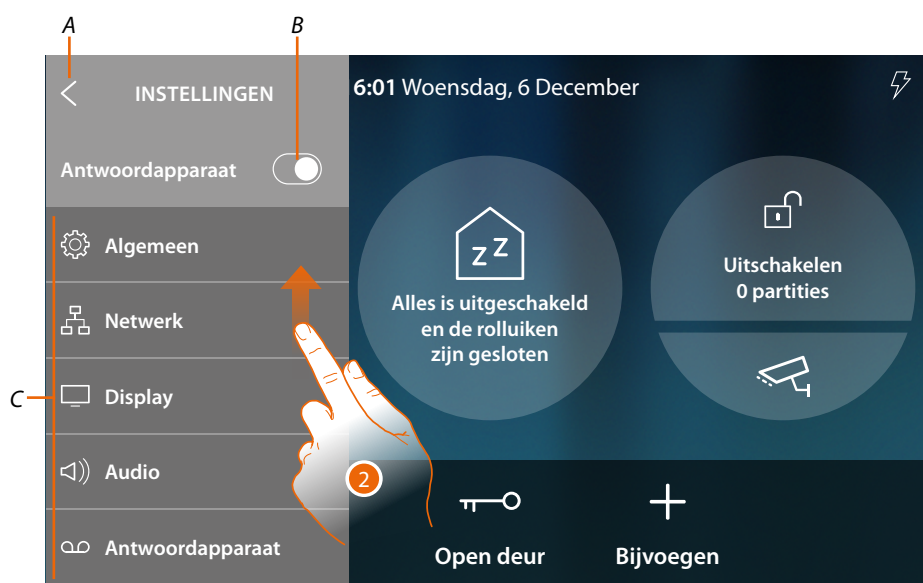



**Opmerking:** de beschikbare functies en instellingen hangen af van de verrichte keuze (beeldhuistelefonie, domotica of beide) en de functies van de gekoppelde MyHOMEServer1.



1. Raak het scherm aan om het menu Instellingen te openen



- A Sluit het menu
  - B Schakelt de **functie Antwoordapparaat** in/uit
  - C Lijst met instellingen
2. Doorloop de lijst om de andere instellingen weer te geven

 Algemeen	Stelt de algemene parameters in, zoals: <a href="#">Datum en tijd/Taal/Inlichtingen</a>
 Netwerk	Toont/wijzigt de technologie (wifi, ethernet) waarmee uw apparaat met het netwerk van uw woning is verbonden en wijzigt er de parameters van
 Display	Regelt de helderheid van het display en wijzigt er het achtergrondbeeld van, activeert/deactiveert de werking van de naderingssensor.
 Audio	Combineert beltonen met events en regelt er het volume van
 Antwoordapparaat	Activeert/deactiveert het antwoordapparaat, stelt de kwaliteit van het geregistreerde beeld in, activeert/deactiveert en registreert het welkomstbericht.
 Account	Toont de lijst met de gebruikers en de aanverwante smartphones die met uw apparaat gekoppeld zijn. Bovendien kunt u smartphones of gebruikers afkoppelen.
 Zoek naar updates	Geeft aan dat een firmware-update beschikbaar is en dat u deze eventueel kunt downloaden en installeren.
 Netatmo security	Kan gebruikt worden om NETATMO-camera's te verbinden met de app en het apparaat
 Meld een probleem	Kan gebruikt worden om een probleem dat zich heeft voorgedaan te melden en een melding te verzenden naar de assistentie
	

## Algemeen

In dit deel zijn algemene instellingen aanwezig.

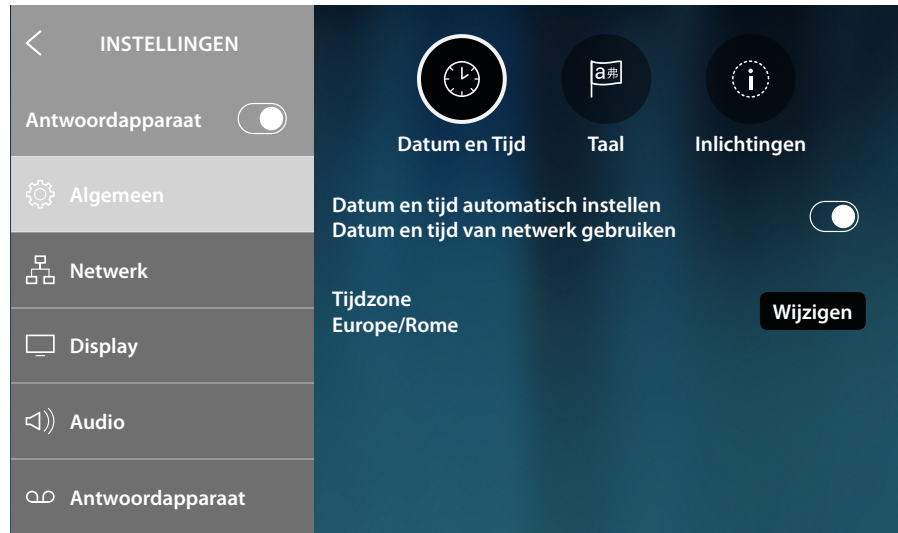

## Datum en tijd

Stel de actuele datum en tijd in.



A

### A Aanduiding van de lokale tijdzone

De standaardinstelling voorziet dat de datum en tijd automatisch door een NTP-server worden geüpdatet. Het Network Time Protocol, afgekort NTP, is een protocol dat gebruikt wordt om de klokken van het systeem automatisch te synchroniseren met de correcte gegevens die afkomstig zijn van het internet.

1. Raak het scherm aan om de tijdzone te wijzigen



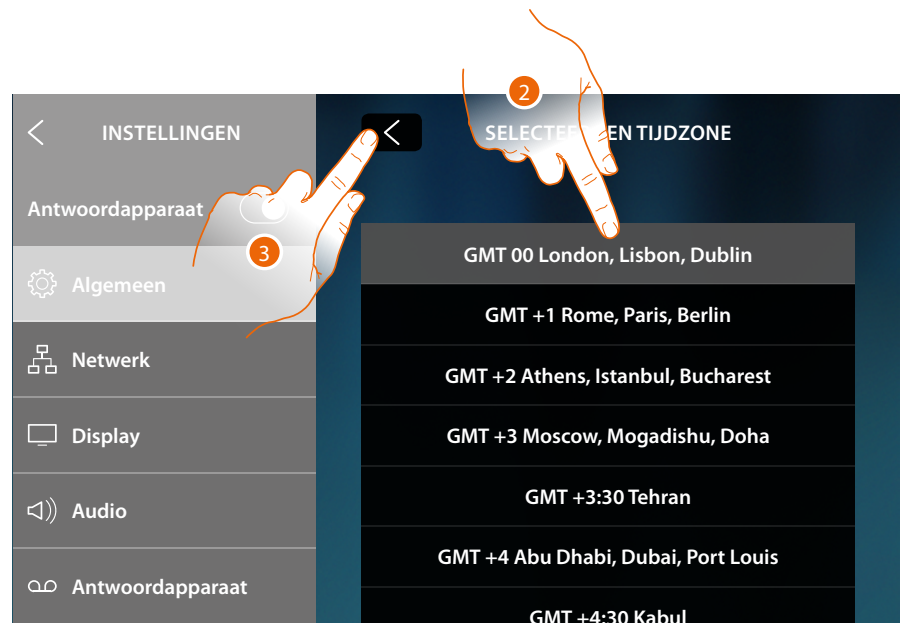

2. Selecteer de tijdzone behorende bij uw geografische zone
3. Raak het scherm aan om te bevestigen



4. Het apparaat moet opnieuw opgestart worden als de tijdzone wijzigt. Raak het scherm aan om verder te gaan



5. Raak het scherm aan om functie automatische datum en tijd uit te schakelen en de datum en tijd met de hand in te stellen.



A

A *Huidige datum en tijd*

1. Raak het scherm aan om de datum en de tijd met de hand te wijzigen

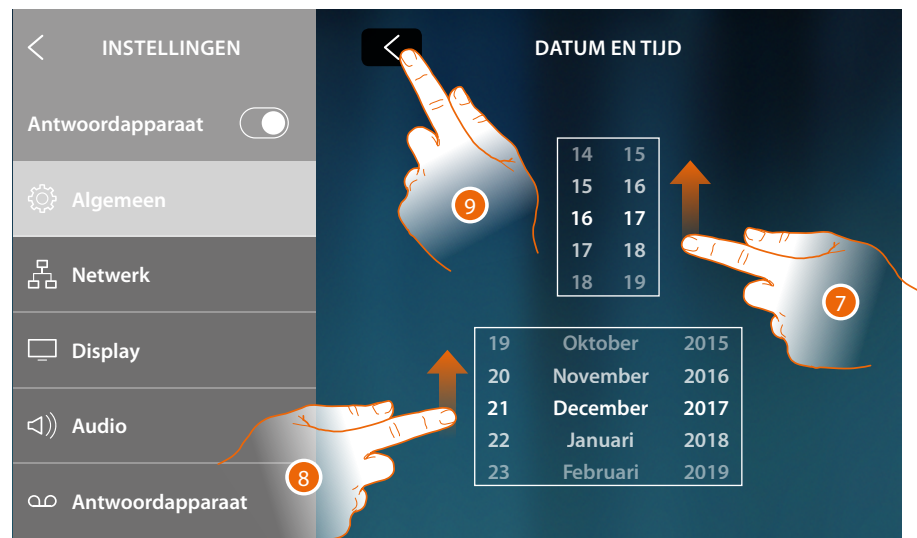

7. Scroll om de tijd in te stellen
8. Scroll om de datum in te stellen
9. Raak het scherm aan om de procedure te beëindigen

## Taal

De taal van het apparaat instellen

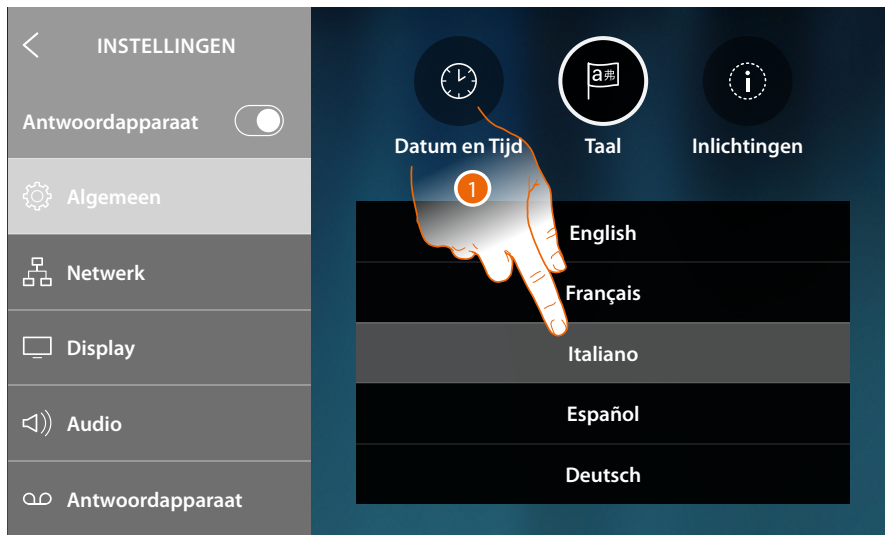

1. Raak de icoon aan van de in te stellen taal in

## Inlichtingen

In dit deel kunt u bepaalde inlichtingen over de configuratie van het apparaat weergeven

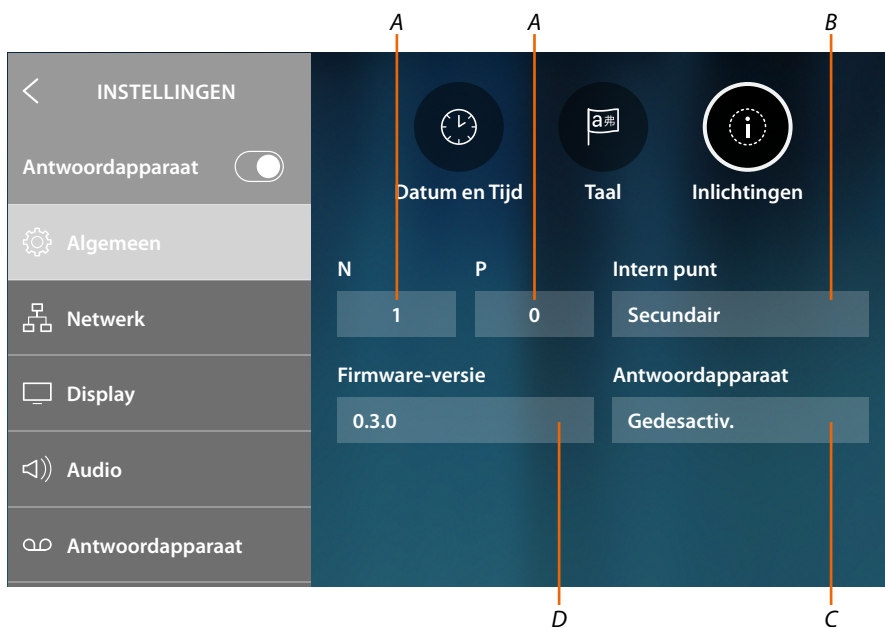

- A Toont de waarde van de N-configurator (adres van het apparaat) en de waarde van de P-configurator (adres van de buitenpost waarvan het slot wordt geopend met de binnenpost in de ruststand, en waarvan de automatische inschakeling geadresseerd wordt)
- B Toont of het apparaat primair of secundair is. Uitsluitend het primaire apparaat kan gebruikt worden voor het doorschakelen van inkomende oproepen naar de App en het beheren van het antwoordapparaat. In elke woning kan slechts één primair apparaat aanwezig zijn
- C Toont of de functie antwoordapparaat in-/uitgeschakeld is
- D De Geïnstalleerde firmwareversie

## Netwerk

In dit deel kunt u de technologie (wifi, ethernet) waarmee uw apparaat met het netwerk van uw woning is verbonden weergeven en deze eventueel wijzigen of de parameters ervan aanpassen

**Opmerking:** de keuze van een bepaalde technologie sluit de andere technologie uit. De keuze kan echter op elk moment worden gewijzigd.



A Aanduiding van de status en het type verbinding

WIFI-verbinding		Ethernet-aansluiting	
	Wifi geselecteerd Internet KO		Ethernet geselecteerd Internet KO
	Wifi geselecteerd Internet OK		Ethernet geselecteerd Internet OK

B Type geactiveerde verbinding

1. Raak het scherm aan om het type aansluiting te selecteren

## Verbinding van het netwerk met Wifi

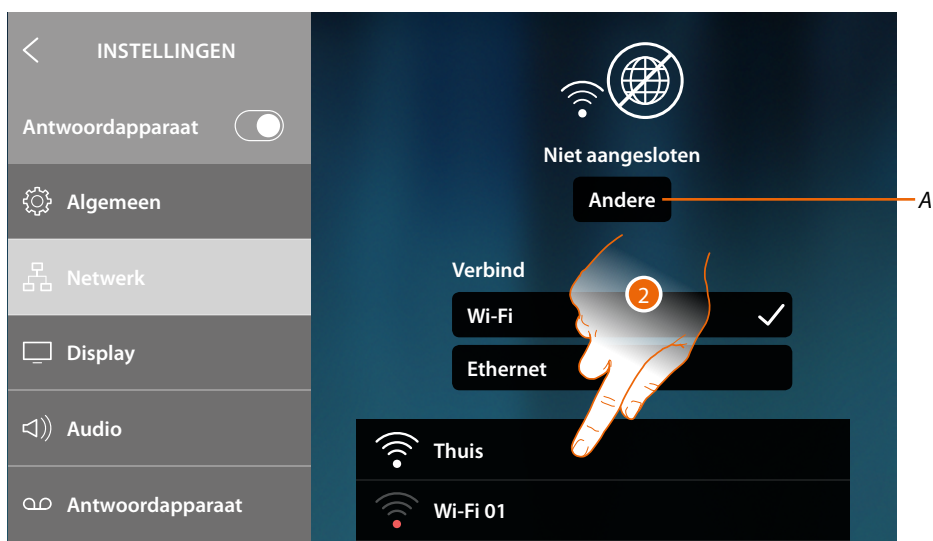

A De pagina voor de keuze van verborgen netwerken openen

2. Kies het netwerk in uw woning waar u het apparaat op wilt aansluiten

**Opmerking:** het netwerk in uw woning moet aan de volgende eigenschappen voldoen:

- IEEE 802.11 b/g/n (2,4 GHz) 13 kanalen
- Ondersteunde versleuteling en authenticatie:
  - OPEN WPA-PSK-netwerken
  - inclusief TKIP WPA2-PSK
  - inclusief AES WEP 64 bits (5-cijferige ASCII-codes of 10 hexadecimale cijfers)
  - WEP 128 bits (13-cijferige ASCII-codes of 26 hexadecimale cijfers)
  - WPS-authenticatie (ondersteund voor WPA2-PSK)



3. Voer het wachtwoord in (wanneer nodig)

4. Raak het scherm aan om het wachtwoord te tonen

5. Raak het scherm aan om te bevestigen

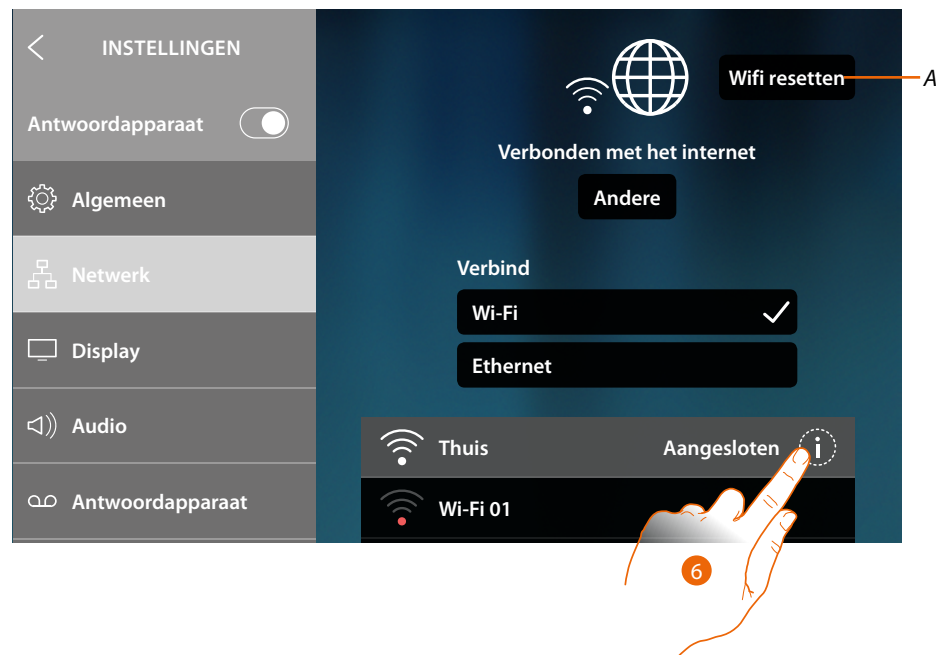

A De instellingen van elke wifi elimineren

**Opmerking:** als de gegevens gewist zijn, moet u het wachtwoord van de wifi waar u de verbinding mee wilt leggen opnieuw invoeren.

6. Raak het scherm aan om de verbidingsparameters weer te geven of het netwerk te vergeten

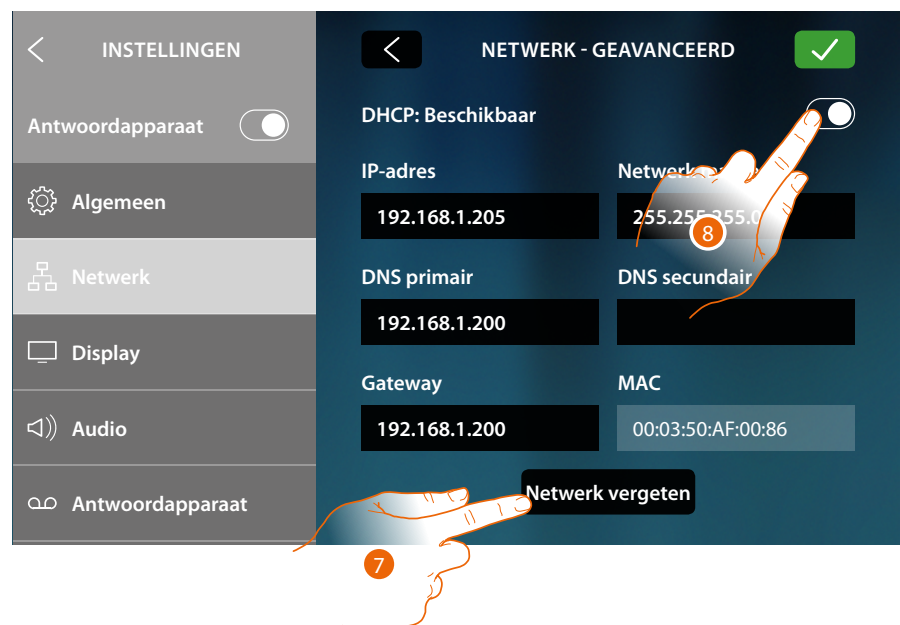

De DHCP-modus is standaard geactiveerd.

Als het netwerk verbonden is, zal het apparaat het opslaan. Wanneer u zich met een ander netwerk verbindt en vervolgens naar dit netwerk terugkeert, hoeft u het wachtwoord niet opnieuw in te voeren.

7. Raak het scherm aan om het netwerk te vergeten. U moet het wachtwoord opnieuw invoeren als u zich weer met dit netwerk verbindt

**Opgelet:** wanneer u deze toets aanraakt, wordt de functie onmiddellijk verricht zonder dat een bevestigingsbericht zal worden weergegeven.

8. Raak het scherm aan om de DHCP uit te schakelen en de parameters met de hand te wijzigen

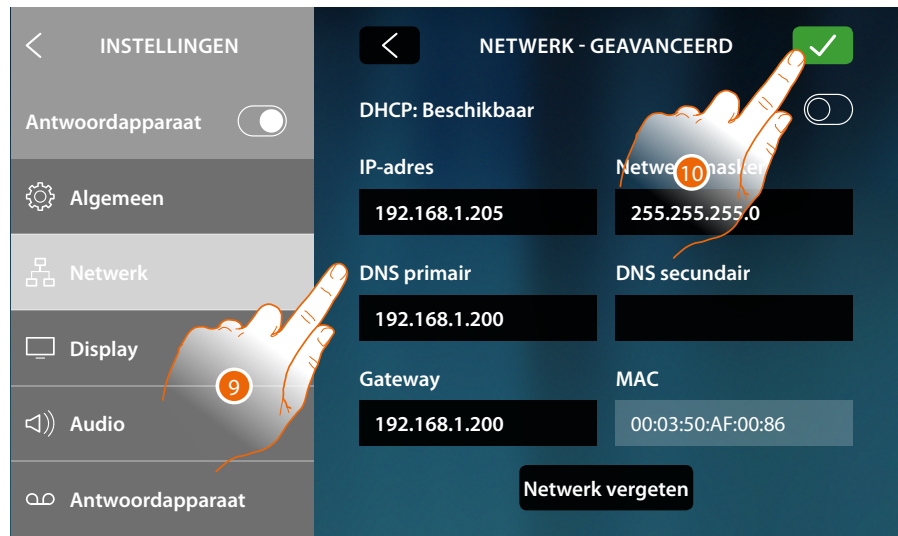

9. Voer de nieuwe netwerkparameters in

- **IP-adres, netwerk masker en DNS:** typische parameters van de netwerken met TCP/IP-protocol in die nodig zijn voor het opsporen van het apparaat in het lokale netwerk.
- **Gateway:** IP-adres van de router/het access point.

**Opmerking:** neem contact op met uw netwerkbeheerder alvorens u de standaardwaarden wijzigt. Verkeerde waarden zullen de service niet activeren en kunnen storingen veroorzaken in de communicatie van andere netwerkapparatuur.

10. Raak het scherm aan om te bevestigen



## Verbinding van het netwerk met Ethernet

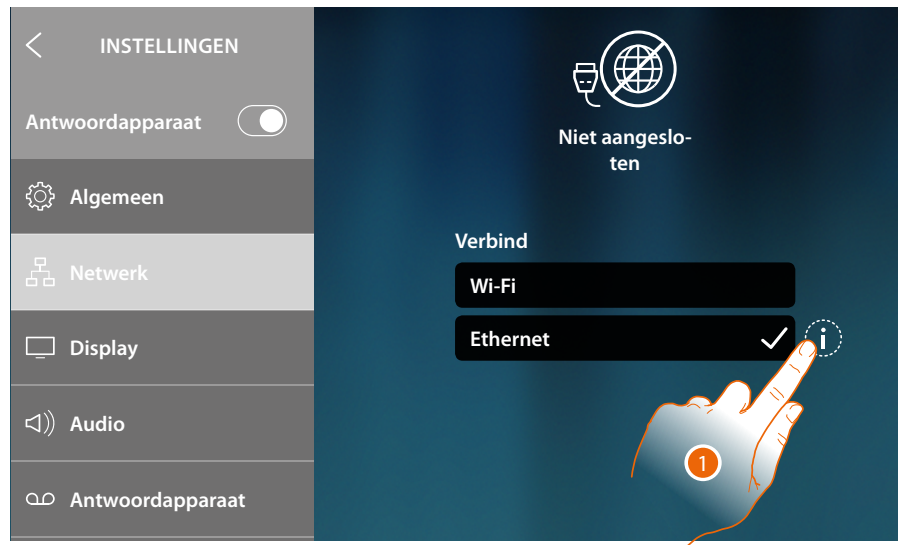

1. Raak het scherm aan om de parameters van het netwerk weer te geven of te wijzigen



De DHCP-modus is standaard geactiveerd.

2. Raak het scherm aan om de DHCP uit te schakelen en de parameters met de hand in te stellen.

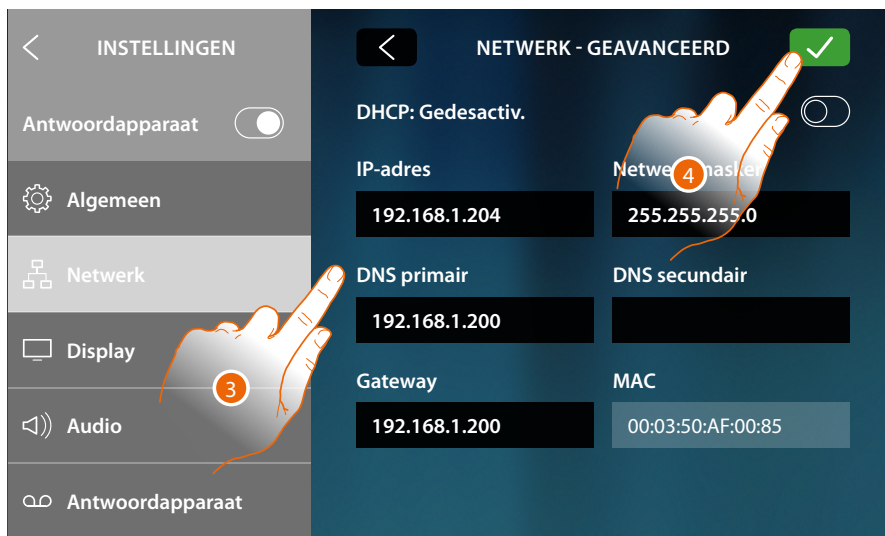

3. Voer de nieuwe netwerkparameters in

- **IP-adres, netwerk masker en DNS:** typische parameters van de netwerken met TCP/IP-protocol in die nodig zijn voor het opsporen van het apparaat in het lokale netwerk.
- **Gateway:** IP-adres van de router/het access point.

**Opmerking:** neem contact op met uw netwerkbeheerder alvorens u de standaardwaarden wijzigt. Verkeerde waarden zullen de service niet activeren en kunnen storingen veroorzaken in de communicatie van andere netwerkapparatuur.

4. Raak het scherm aan om te bevestigen

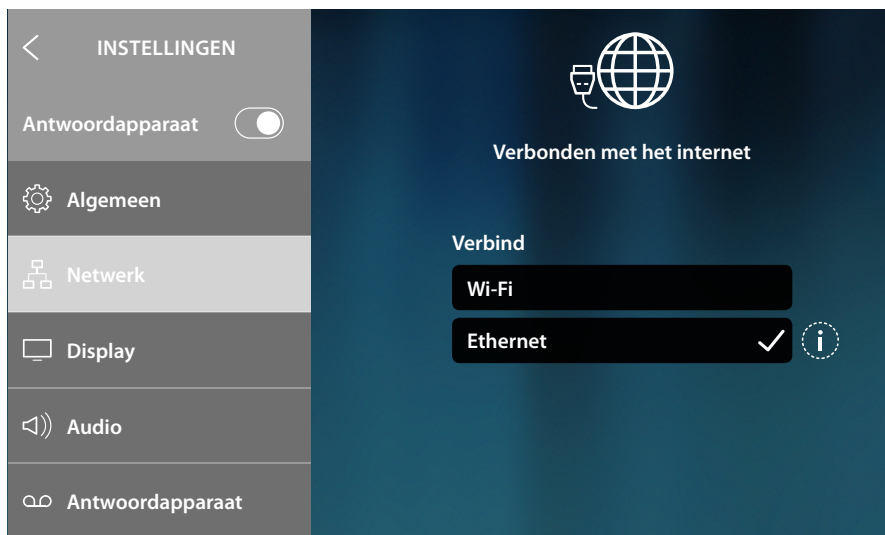

Het apparaat is nu via het ethernetnetwerk verbonden

### Schermb

In dit deel kunt u de helderheid van het display regelen, het achtergrondbeeld wijzigen en de werking van de naderingssensor in-/uitschakelen.

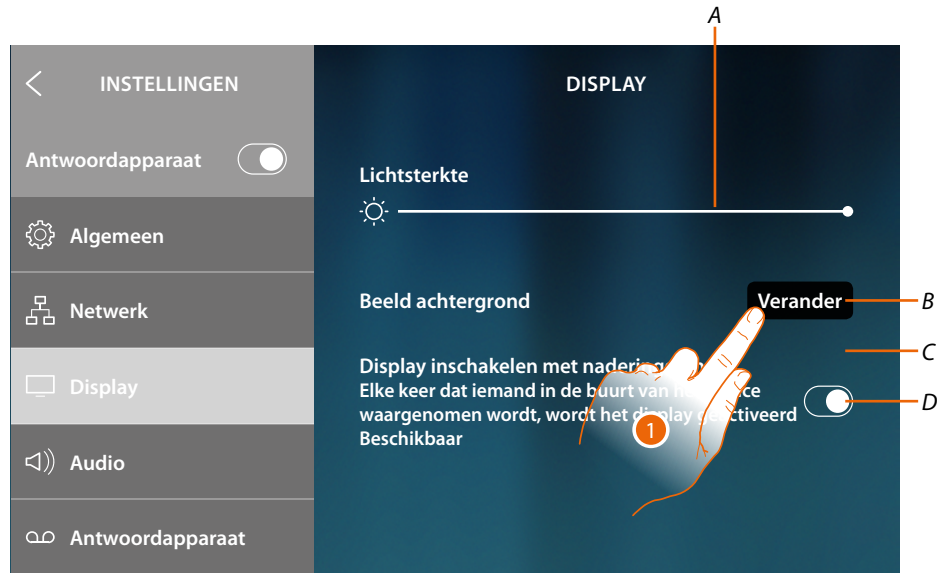

A Regelt de helderheid van het display. Verhoog/verlaag de helderheid door de cursor te verplaatsen

B Wijzigt het achtergrondbeeld door een van de beschikbare beelden te selecteren

C Actueel achtergrondbeeld

D Schakelt de werking van de naderingssensor in/uit

**Opmerking:** de waarneming door de sensor hangt niet alleen af van de afstand, maar ook van andere factoren, zoals de temperatuur en/of de weerkaatsing van het materiaal van het voorwerp dat voor de sensor is geplaatst.

1. Raak het scherm aan om de afbeelding op de achtergrond te wijzigen

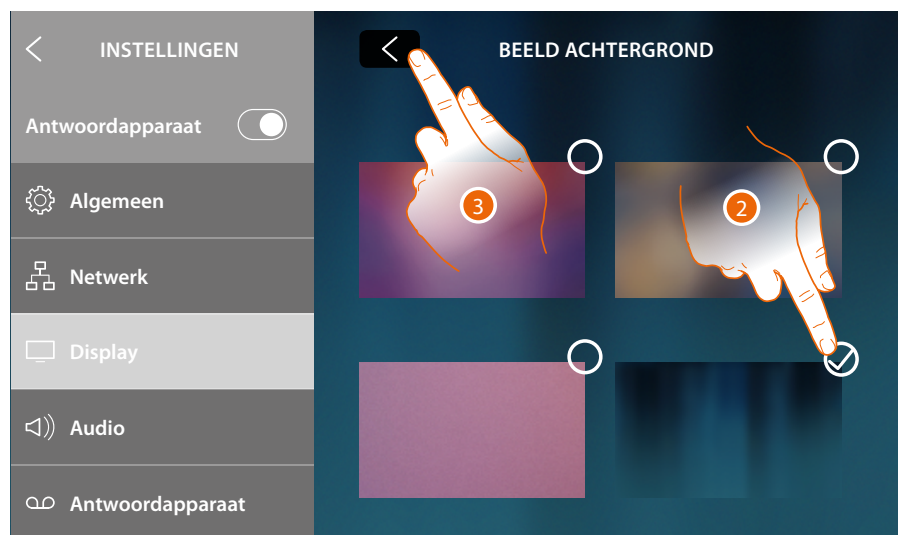

2. Raak het scherm aan om het nieuwe achtergrondbeeld te selecteren

3. Raak het scherm aan om de procedure te beëindigen

## Audio

In dit deel kunt u beltonen met evenementen combineren en het volume regelen

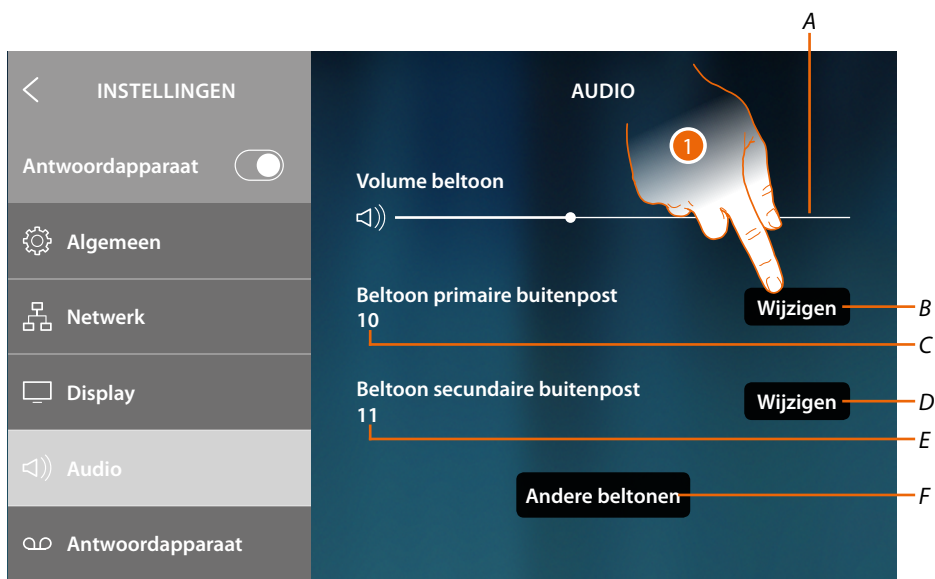

- A Toont en regelt het volume van de beltoon
  - B Wijzigt de beltoon voor een oproep afkomstig van de primaire buitenpost
  - C Het nummer van de beltoon die voor een oproep afkomstig van de primaire buitenpost is ingesteld
  - D Wijzigt de beltoon voor een oproep afkomstig van een secundaire buitenpost
  - E Het nummer van de beltoon die voor een oproep afkomstig van de secundaire buitenpost is ingesteld
  - F Opent de pagina waarop beltonen met andere events kunnen worden gecombineerd
1. Raak het scherm aan om de beltoon te wijzigen

In het deel "Andere beltonen" kunt u een beltoon met de volgende events combineren:  
**Buitenpost S2, S3:** oproep afkomstig van een SECUNDAIRE Buitenpost (S2; S3)  
**Oproep op verdieping:** oproep afkomstig van de drukknop in de buurt van de voordeur  
**Interne intercom:** oproep afkomstig van een intercom binnen het appartement.  
**Externe intercom:** oproep afkomstig van een intercom buiten het appartement

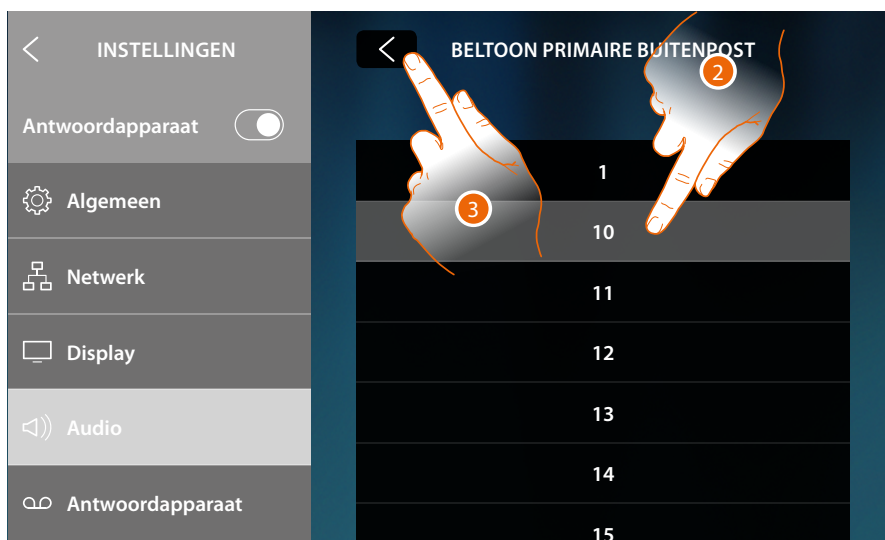

- 2. Doorloop de lijst met beschikbare beltonen (16) en raak de beltonen aan. De beltoon wordt afgespeeld
- 3. Raak het scherm aan om terug te keren en de instellingen op te slaan

## Antwoordapparaat

In dit deel kunt u het antwoordapparaat activeren/deactiveren, de kwaliteit van het geregistreerde beeld instellen en het welkomstbericht activeren/deactiveren en registreren.



- A Schakelt het antwoordapparaat in/uit.
- B Kiezen of de videoberichten met hoge resolutie (maximaal 25 videoberichten van 15 sec.) of met lage resolutie (maximaal 150 videoberichten van 15 sec.) op het antwoordapparaat geregistreerd zullen worden
- C Activeert/deactiveert het welkomstbericht
- D Registreert het welkomstbericht

**Opmerking:** het welkomstbericht wordt op de buitenpost voor de bezoeker afgespeeld als het antwoordapparaat van de beeldhuistelefoon geactiveerd is. Er zal geen enkel bericht worden afgespeeld als u geen bericht registreert of het deactiveert.

1. Aanraken om het welkomstbericht te registreren



2. Aanraken om de registratie te starten

Spreek het welkomstbericht in



3. Raak het scherm aan om de registratie te beëindigen



4. Raak het scherm aan om de registratie af te luisteren en eventueel

5. Raak het scherm aan om het bericht opnieuw te registreren

6. Aanraken om op te slaan

**Opmerking:** het meest recente bericht overschrijft het minst recente bericht. Het minst recente bericht kan niet langer worden opgeroepen

### Account

In dit deel kunt u de lijst van de gebruikers die met uw apparaat gekoppeld zijn en de smartphones die met de accounts verbonden zijn weergeven. Bovendien kunt u smartphones of gebruikers afkoppelen.

**Attenzione:** het deel gebruikers wordt uitsluitend weergegeven als u **het apparaat met de App heeft gekoppeld**

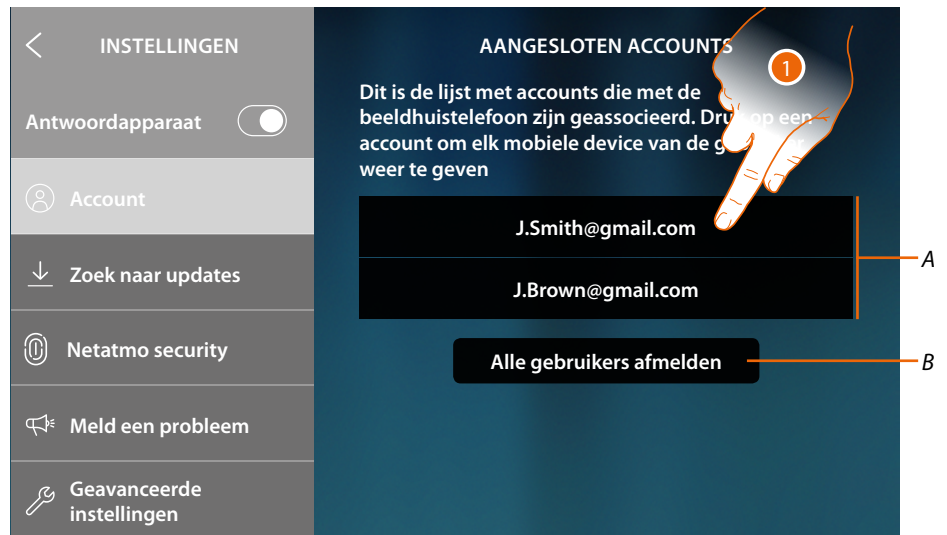

A Lijst met gekoppelde gebruikers

B Koppelt alle gebruikers af

1. Raak het scherm aan om de gebruiker te beheren

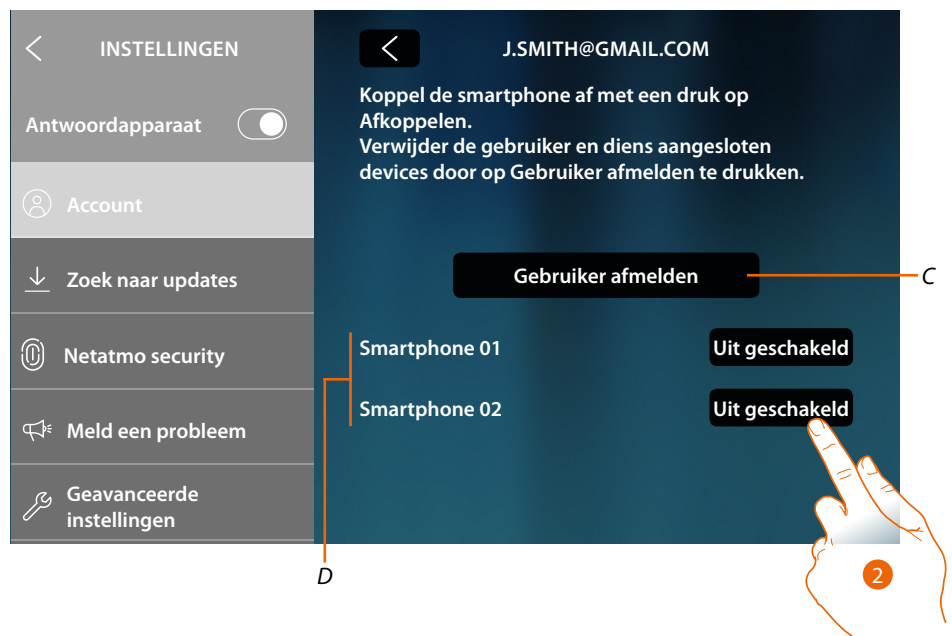

C Koppelt een enkele gebruiker af

D Lijst met smartphones die met de gebruiker zijn verbonden

2. Raak het scherm aan om een smartphone af te koppelen



3. Raak het scherm aan om te bevestigen

Verbind de smartphone weer met het apparaat door u met de App DOOR ENTRY for HOMETOUCH aan te melden



4. Raak het scherm aan om de gebruiker en dus alle smartphones die met deze gebruiker verbinden zijn af te koppelen





5. Raak het scherm aan om te bevestigen

Laat u door een andere gebruiker uitnodigen om uw gebruiker weer te koppelen, of verricht de koppelprocedure als er geen andere gebruikers zijn

**Opmerking:** als een gebruiker met slechts één smartphone verbonden is, dan wordt de gebruiker afgekoppeld als deze telefoon afgekoppeld wordt.

## Updates controleren

In dit deel kunt u de beschikbaarheid van een firmware-update weergeven en deze eventueel downloaden en installeren.

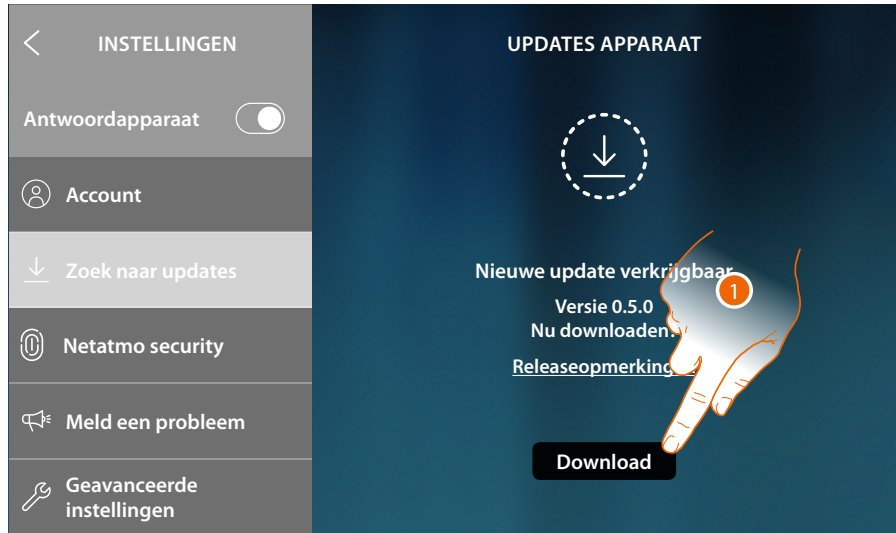

1. Als een update beschikbaar is, raak het scherm aan om de update te downloaden

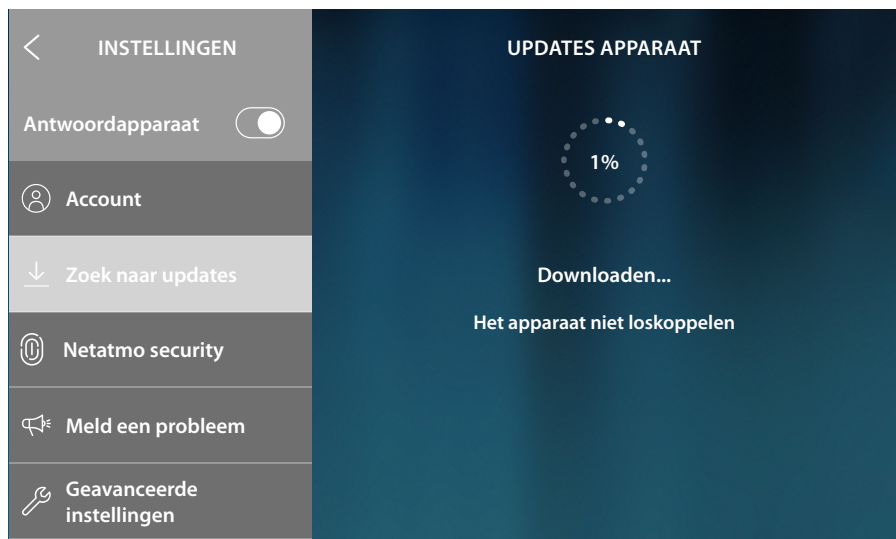

Schakel HOMETOUCH niet uit en koppel hem niet af tot de procedure is afgerond.

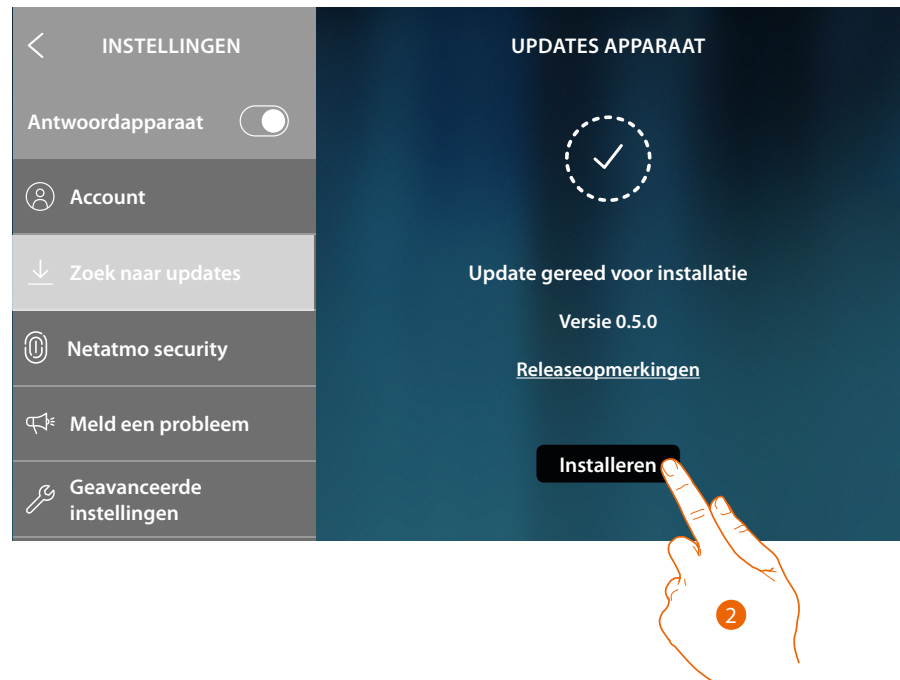

2. Druk aan het einde op de toets om de update te installeren. Schakel HOMETOUCH niet uit en koppel hem niet af tot de procedure is afgerond

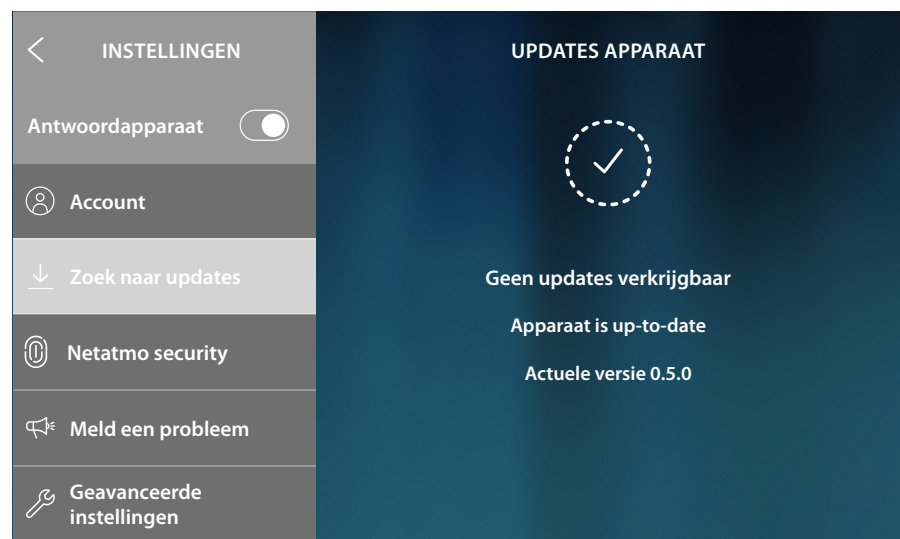

Aan het einde van de procedure wordt het apparaat opnieuw opgestart

## NETATMO security

In dit deel kunt u alle NETATMO-camera's die u in uw woning geïnstalleerd heeft met uw HOMETOUCH koppelen door uw NETATMO-account te verbinden.

Door de NETATMO-camera's te koppelen kunt u gebruik maken van de functie gezichtsherkenning (functie "thuis" van de app Security van NETATMO) op het moment dat een oproep afkomstig van een buitenpost binnenkomt en kunt u laten aangeven of iemand in uw woning aanwezig is die de zójuist ontvangen oproep kan aannemen (uitsluitend met het model "Welcome" NETATMO camera).

**Opmerking:** u kunt de beelden van compatibele NETATMO-camera's uitsluitend laten weergeven als de bewakingsfunctie in de app Security van NETATMO is geactiveerd.



1. Voer de gegevens van uw NETATMO-account in.
2. Raak het scherm aan om verder te gaan

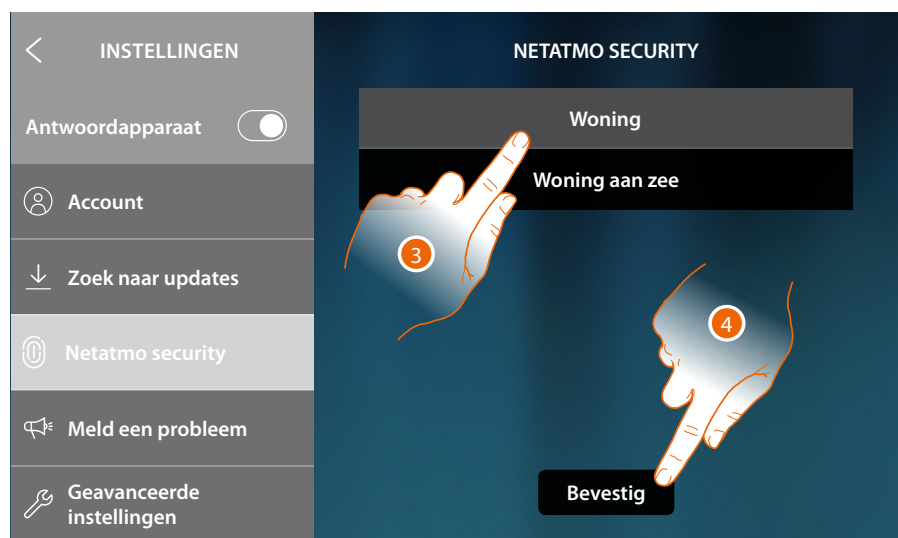

3. Selecteer de woning waarvan u de informatie over de aanwezigheid van mensen in de woning wilt weergeven
4. Raak het scherm aan om te bevestigen

Nu uw NETATMO-account aangesloten is, kunt u de NETATMO-camera's weergeven op de startpagina in het deel Beeldcontrole, in het deel favorieten en in de App Door Entry for HOMETOUCH



5. Raak het scherm aan om het NETATMO-account af te koppelen

*Opgelet: u kunt de NETATMO-camera's niet langer beheren met het apparaat (deel beeldcontrole en favorieten) en de app wanneer u het NETATMO-account afkoppelt.*

### Meld een probleem

In dit deel kunt u bij de assistentie een probleem dat zich heeft voorgedaan melden.



1. Beschrijf op dit veld het probleem dat u wilt melden

2. Raak het scherm aan om de melding naar de assistentie te verzenden

Een bericht bevestigt de verzending. Herhaal de handeling als een foutmelding wordt gegeven

## Geavanceerde instellingen

In dit deel kunt u:

- de geavanceerde instellingen van de beeldhuistelefonie, intercom en camera's verrichten door bedieningen aan te maken. Als ze aangemaakt zijn, kan de gebruiker ze aan favorieten toevoegen en gebruiken;
- activeer het ladingbeheer zodat de gebruiker de status van de ladingen kan weergeven en, in het geval van een onderbreking, de heractivering ervan kan forceren.
- de synchronisatie verrichten met MyHOMEserver1 van uw installatie en op deze manier domoticafuncties verwerven.

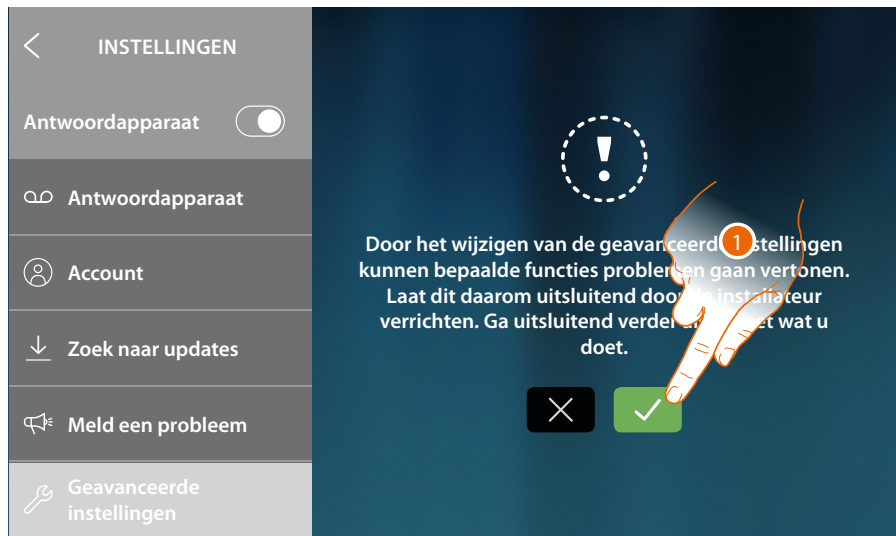

1. Raak het scherm aan om de geavanceerde instellingen te wijzigen

**Opgelet:** de geavanceerde instellingen mogen uitsluitend door ervaren personeel worden verricht aangezien verkeerde handelingen de werking van het apparaat kunnen benadelen



Beeldhuistelefoon	<a href="#">Algemeen</a> , <a href="#">Bedieningen</a> , <a href="#">Intercom</a> , <a href="#">Camera</a>
Lading Management	Toont/synchroniseert en beheert de ladingen van de installatie
FAVORIETEN	Blokkeert/deblokkeert de favorieten op de homepagina
MYHOMESERVER1	Wijzigt/verricht de verbinding en de synchronisatie met MyHOMEserver1
Device opnieuw opstarten	Start het apparaat weer op zonder dat de configuraties verloren gaan
Fabrieksinstellingen herstellen	Herstelt de fabrieksinstellingen van het apparaat

2. Raak het scherm aan om de geavanceerde instellingen van de Beeldhuistelefonie, Ladingbeheer, MyHOMEserver1 te wijzigen en het apparaat te resetten/opnieuw op te starten

## Beeldhuistelefonie

### Algemeen



1. Raak het scherm aan om het deel Instellingen Beeldhuistelefonie te openen
2. De waarden van de N-configurator invoeren om het adres van het apparaat in te stellen. De waarde van de P-configurator invoeren om het adres van de buitenpost in te stellen waarvan het slot wordt geopend met de binnenpost n de ruststand, en waarvan de automatische inschakeling geadresseerd wordt
3. Bepaal of het apparaat met de App DOOR ENTRY for HOMETOUCH gekoppeld is en dus het enige apparaat is dat gebruikt kan worden om inkomende oproepen naar de App door te schakelen en het antwoordapparaat te beheren  
In een installatie kunt u slechts één apparaat met de App koppelen

Scroll de pagina omlaag om de andere parameters weer te geven



4. Activeert de functie "Licht Trapzaal"
5. Activeert de functie "Teleloop"



## Bedieningen

In dit deel kunt u bedieningen voor de controle van bepaalde actuatoren in uw installatie (bijv. slot, tuinverlichting, enz.) aanmaken.

Als ze aangemaakt zijn, kan de gebruiker ze aan favorieten op de homepagina toevoegen en vervolgens gebruiken.



1. Raak het scherm aan om het deel Bedieningen te openen
2. Raak het scherm aan om een bediening toe te voegen

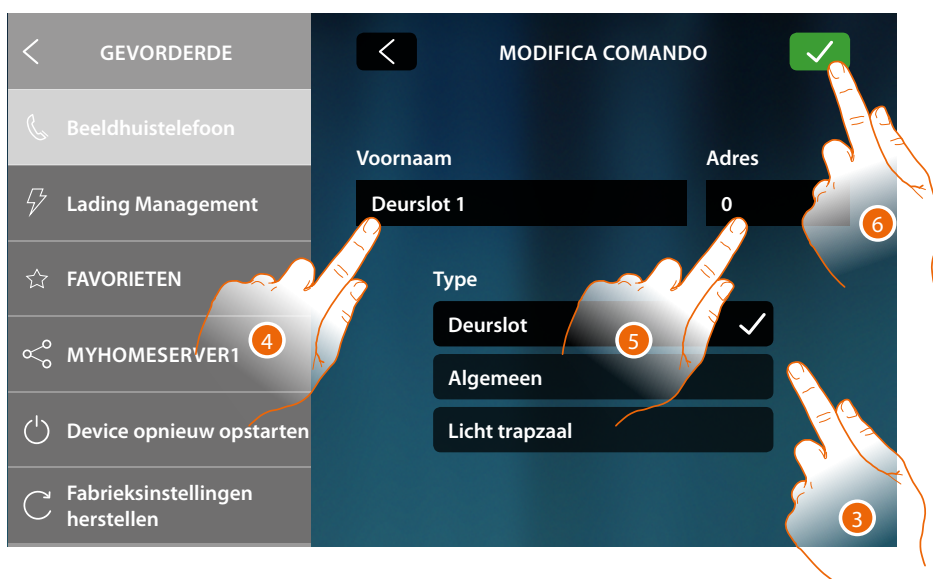

3. Het type bediening selecteren:
  - Deurslot:** kan gebruikt worden om naar een specifieke actuator een commando voor de activering van het slot te sturen
  - Algemeen:** kan gebruikt worden om naar een specifieke actuator een commando voor een algemene activering te sturen
  - Licht trapzaal\*:** kan gebruikt worden om naar een specifieke actuator een commando voor de activering van de verlichting van de trapzaal te sturen

*\*Deze bediening wordt uitsluitend weergegeven als deze in de algemene instellingen is geactiveerd*
4. Een beschrijving invoeren
5. Voer het adres van de actuator (uitsluitend slot en algemeen) in
6. Aanraken om op te slaan



7. Raak het scherm aan om de beschrijving en/of het adres van de actuator te wijzigen
8. Aanraken om het bediening te wissen

### Intercom

In dit deel kunt u de intercoms configureren aan de hand waarvan de gebruiker met andere (beeld)huistelefoons in de woning of in andere appartementen kan communiceren.

Als ze geconfigureerd zijn, kan de gebruiker ze aan favorieten op de homepagina toevoegen en vervolgens gebruiken.



1. Raak het scherm aan om het deel Intercom te openen
2. Raak het scherm aan om een Intercom toe te voegen



3. Het type intercom selecteren:
  - Intern:** kan gebruikt worden voor de communicatie tussen ruimtes binnen hetzelfde appartement (of binnen apparaten in verschillende appartementen, mits geen appartement-interfaces aanwezig zijn)
  - Extern:** kan gebruikt worden voor de communicatie tussen ruimtes in verschillende appartementen (als appartement-interfaces aanwezig zijn)
  - Algemeen:** maakt de communicatie met alle binnenposten (alle posten binnen het appartement als HOMETOUCH na de interface van het appartement aangesloten is, of alle binnenposten van het appartementencomplex als geen interface van het appartement aanwezig is) mogelijk
4. Een beschrijving invoeren
5. Adres invoeren:
  - Intern:** het adres van het apparaat dat aangesloten is in hetzelfde appartement dat gebeld moet worden
  - Extern:** het apparaat van het een ander appartement dat gebeld moet worden
5. Aanraken om op te slaan:



7. Raak het scherm aan om de beschrijving en/of het adres te wijzigen
8. Raak het scherm aan om de intercom te elimineren

## Camera

In dit deel kunt u de camera's configureren zodat de gebruiker de beelden afkomstig uit het eigen appartement, de gemeenschappelijke ruimte of een bewakingsinstallatie kan bekijken. Als ze geconfigureerd zijn, kan de gebruiker ze aan favorieten op de homepagina toevoegen.



1. Raak het scherm aan om het deel Camera's te openen
2. Raak het scherm aan om een camera/buitenpost toe te voegen

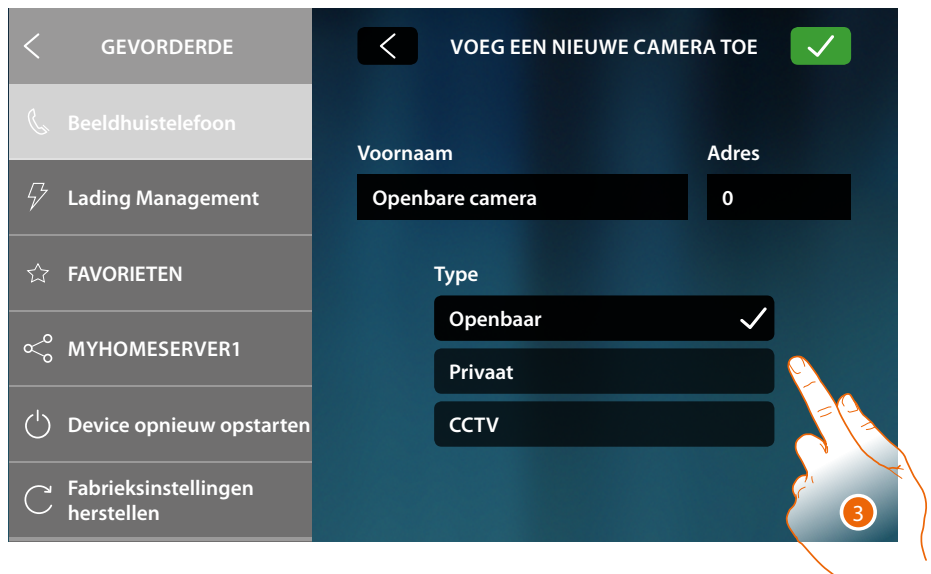

3. Het type Camera/Buitenpost selecteren:
    - Openbaar:** kan gebruikt worden om beelden afkomstig van een Camera/Buitenpost in de openbare ruimte, zichtbaar voor alle inwoners, weer te geven (als een appartement-interface aanwezig is)
    - Privaat:** kan gebruikt worden om beelden afkomstig van een Camera/Buitenpost in het eigen appartement weer te geven (als een appartement-interface aanwezig is) \*
    - CCTV:** kan gebruikt worden om de beelden afkomstig van een Camera in een bewakingsinstallatie met SCS-beeldhuistelefoniesysteem weer te geven Het beeld wordt drie minuten lang weergegeven. Het is niet mogelijk om de camera's achtereenvolgens weer te geven. Om de camera's achtereenvolgens te laten weergeven of een meervoudige visie mogelijk te maken, sluit de interface 347400 aan op de uitgang van een apparaat (bijv. Digital Video Recorder) dat een dergelijke functie verricht \*\*
- NETATMO:** dit type kan niet geselecteerd worden aangezien alle NETATMO-camera's automatisch toegevoegd worden nadat het NETATMO-account is gekoppeld (zie [Instellingen/NETATMO security](#)).

**Opmerking:** de camera's van meerdere woningen (woning aan zee of in de bergen) kunnen met hetzelfde account gekoppeld worden, zodat u zowel met de app als HOMETOUCH over een gecentraliseerd beeldcontrolepunt beschikt.

\* **Opmerking:** in installaties in appartementencomplexen zonder appartement-interface en in eengezinswoningen zijn de camera's altijd PRIVÉ

\*\* **Opmerking:** raadpleeg de handleidingen of interfaceschema's SCS/coaxiaal 347400 voor deze integratie



4. Een beschrijving invoeren
5. De adres van de Camera/Buitenpost invoeren
6. Aanraken om op te slaan



7. Raak het scherm aan om de beschrijving en/of het adres te wijzigen
8. Raak het scherm aan om de Camera/Buitenpost te elimineren

**Opmerking:** in het geval van NETATMO-camera's kunt u uitsluitend de beschrijving aanpassen.

## Ladingbeheer

In dit deel kunt u de ladingen die door de ladingcontrolecentrale van uw installatie beheerd worden synchroniseren/weergeven.



A Activeer de ontvangst van een waarschuwingssignaal wanneer de centrale een lading afkoppelt

1. Raak de toets aan om het scannen van de apparaten van het ladingbeheersysteem van uw installatie te starten.

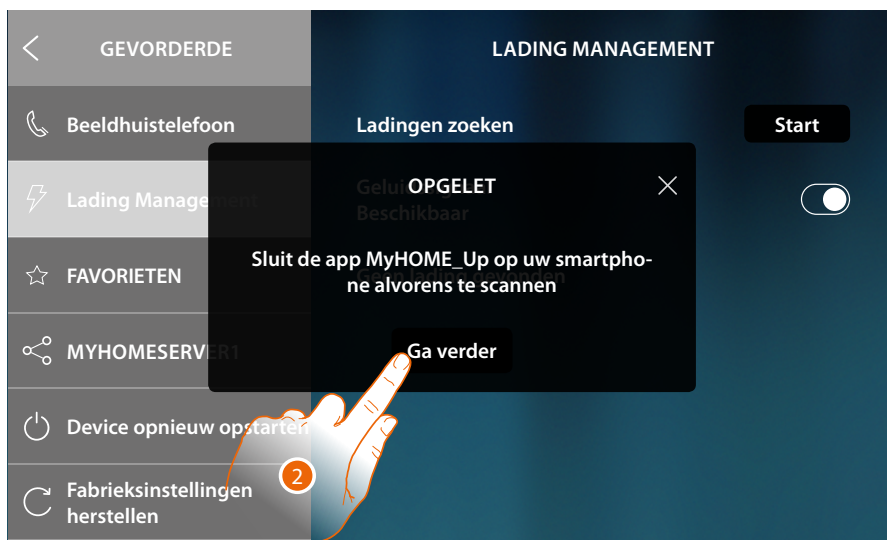

2. Sluit de app MyHOME\_Up op uw smartphone (als u deze eerder geopend heeft) en raak de toets aan om door te gaan.



Een bericht geeft aan dat het scannen gestart is. Wacht het einde van het scannen af.

**Opmerking:** deze procedure kan enkele minuten duren.

Aan het einde van het scannen worden de actuatoren (aangegeven met hun artikelcode) die tijdens het scannen gevonden zijn op volgorde van prioriteit weergegeven.



3. Raak de toets aan als u naam van de lading die op de actuator aangesloten is wilt wijzigen. Controleer met MyHOME\_Suite of direct op de actuator (uitsluitend wanneer de actuator daadwerkelijk geconfigureerd is) welke prioriteit aan de actuator is toegekend.



4. Voer de naam in
5. Raak het scherm aan om de procedure te beëindigen



6. Aanraken om naar de homepagina terug te keren



## Favorieten

In dit deel kunt u de favoriete voorwerpen op de homepagina blokkeren/deblokkeren. De blokkering zorgt ervoor dat een voorwerp verplaatst of uit de favorieten verwijderd kan worden.

Bovendien kunt u de favorietenbalk naar de standaardstatus terugbrengen, zodat uitsluitend de originele voorwerpen ("Kijken" en "Deur openen") aanwezig zijn.

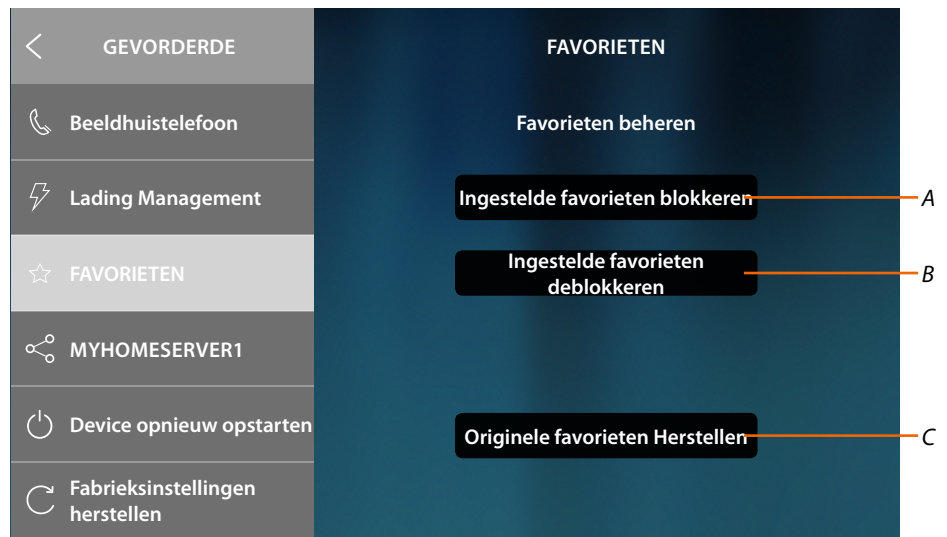

A *Blokkeert de favoriete voorwerpen op de homepagina. Zo kunnen ze niet langer verplaatst of verwijderd worden*

**Opmerking:** toegevoegde voorwerpen worden standaard gedeblokkeerd. Blokkeer ze door de bediening "Ingestelde favorieten blokkeren" te herhalen.

B *Deblokkeert de favoriete voorwerpen op de homepagina.*

C *Herstelt de favorietenbalk zodat uitsluitend de originele voorwerpen ("Kijken" en "Deur openen") aanwezig zijn.*

**Opgelet:** met deze functie worden alle voorwerpen van de favorietenbalk verwijderd als naast de originele voorwerpen andere voorwerpen zijn toegevoegd.

1. Raak het scherm aan om de instelling te activeren.

**Opmerking:** de instelling wordt onmiddellijk verricht zonder een bevestigingsbericht.

## MyHOMEServer1

In dit deel kunt u weergeven op welke MyHOMEServer1 het apparaat aangesloten is en het verbinden en synchroniseren, als het op geen enkele MyHOMEServer1 aangesloten is. De synchronisatie zorgt ervoor dat het apparaat alle domoticafuncties die in MyHOMEServer1 aanwezig zijn verwerft.



A Status verbinding

B ID van MyHOMEServer1 die met het apparaat verbonden is

1. Raak het scherm aan om het af te koppelen



2. Raak het scherm aan om de [procedure voor de verbinding en synchronisatie met MyHOMEServer1](#) te starten

## Apparaat (device) opnieuw opstarten

De functie start het apparaat weer op zonder dat de configuraties verloren gaan



1. Raak het scherm aan om het apparaat opnieuw op te starten



2. Raak ter bevestiging het scherm aan. Het apparaat kan een bepaalde tijd lang niet worden gebruikt

## Fabrieksinstellingen herstellen

Met deze functie kunnen de fabrieksinstellingen van het apparaat worden hersteld

**Opgelet:** alle configuraties worden gewist



1. Raak het scherm aan om de procedure voor het herstellen van de fabrieksinstellingen te starten



2. Raak het scherm aan om verder te gaan

**Opgelet:** alle configuraties worden gewist



1. Raak het scherm aan om alle gekoppelde accounts, de berichten op het antwoordapparaat en de aantekeningen te wissen

Na een bepaalde tijd wordt het apparaat opnieuw opgestart en wordt het eerste [configuratiescherm](#) weergegeven

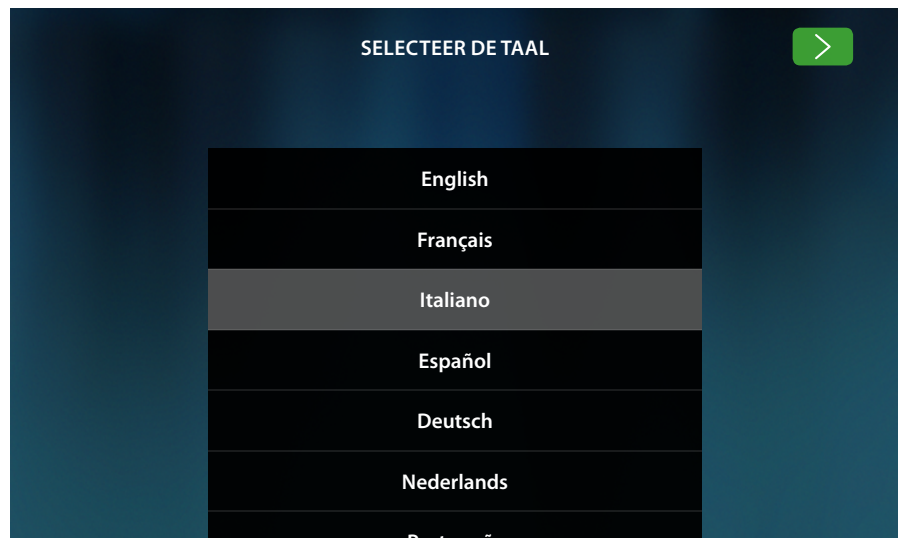

## btMore

### 01 – Snelle procedure (Overslaan) voor het later of niet configureren van de beeldhuistelefonie

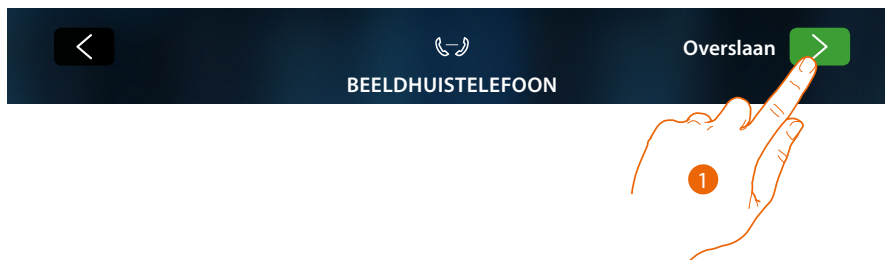

1. Raak het scherm aan om de configuratie van de parameters van de beeldhuistelefonie over te slaan of later te verrichten

Het volgende scherm wordt weergegeven:



2. Raak het scherm aan om de beeldhuistelefonie niet te configureren

**Opgelet:** de beeldhuistelefonie kan niet langer geconfigureerd worden als u deze optie selecteert, tenzij u het apparaat reset en de configuratie van vooraf aan verricht

of

3. Raak het scherm aan om de configuratie van de beeldhuistelefonie [in het deel geavanceerde instellingen beeldhuistelefonie](#) op een later moment te verrichten

4. Raak het scherm aan om verder te gaan

## 02 – Snelle synchronisatieprocedure met MyHOMEServer1 (Overslaan)

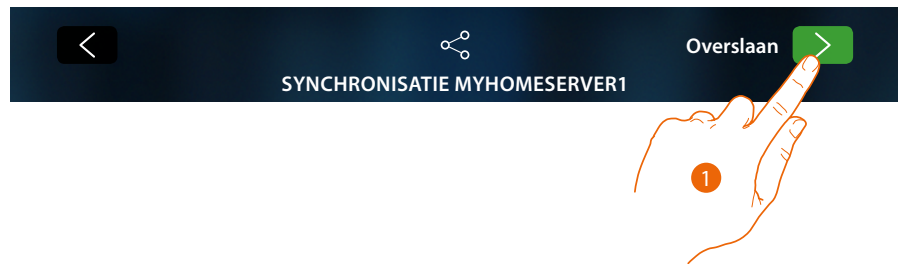

1. Raak het scherm aan om de synchronisatie met MyHOMEServer1 later te verrichten  
Het volgende scherm wordt weergegeven:



2. Raak het scherm aan om de synchronisatie met MyHOMEServer1 niet te starten  
De homepagina wordt weergegeven



Nu is uw apparaat zo geconfigureerd dat uitsluitend het deel beeldhuistelefonie wordt gebruikt. Om ook het deel domotica te kunnen gebruiken moet u de synchronisatie met MyHOMEServer1 verrichten [in het deel geavanceerde instellingen MyHOMEServer](#). U moet het apparaat echter met een kabel of wifi met het netwerk van uw woning verbinden als u uitsluitend het deel beeldhuistelefonie wilt gebruiken en met de App wilt communiceren.

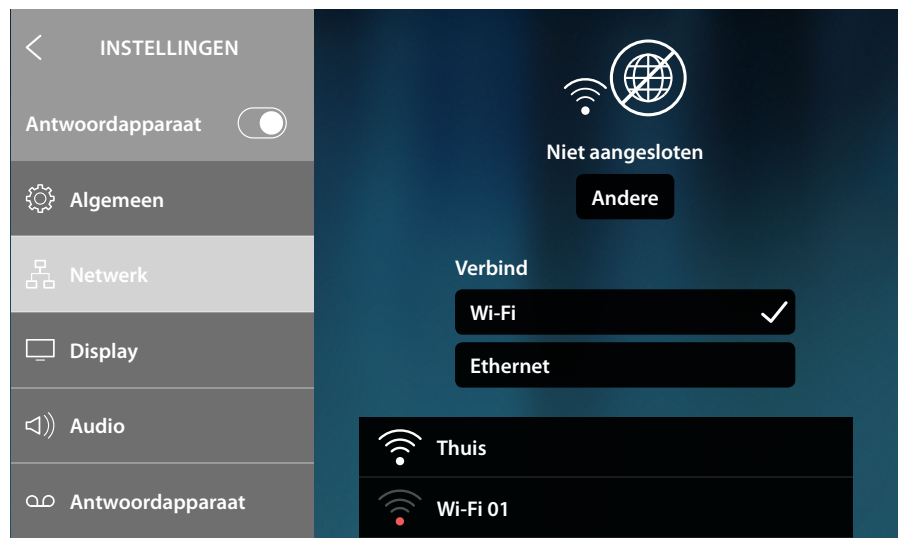

Selecteer in het deel Instellingen/netwerk de technologie die u wilt gebruiken voor de [verbinding met het netwerk van uw woning](#).

**Opmerking:** controleer vervolgens of de smartphone waar de App op geïnstalleerd is verbonden met hetzelfde netwerk waar het apparaat op is aangesloten.



### 03 – Het IP-adres van MyHOMEserver1 met de hand invoeren

Als in het netwerk geen enkele MyHOMEserver1 gevonden wordt, zal het volgende scherm worden weergegeven:

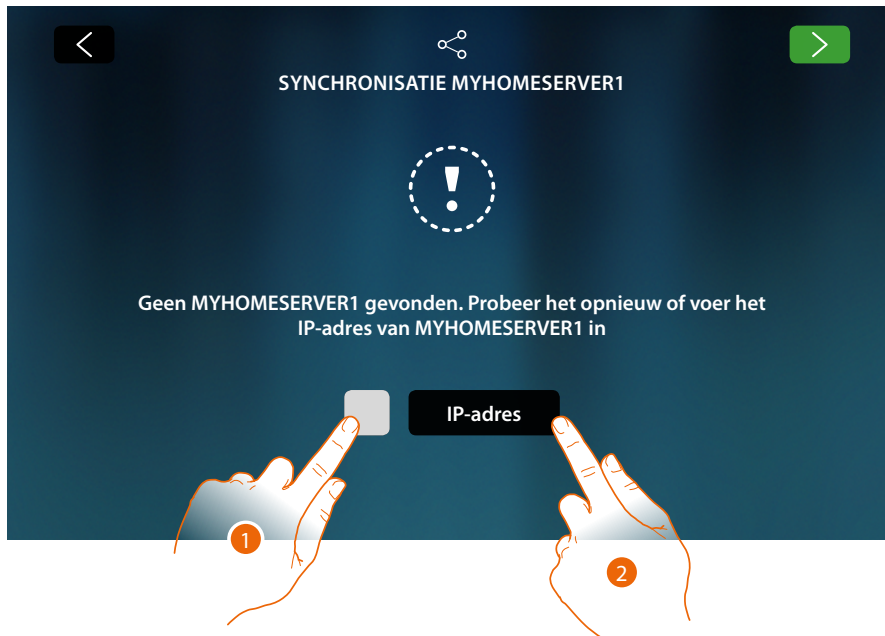

1. Raak het scherm aan om opnieuw te zoeken of
2. Raak het scherm aan om het IP-adres met de hand in te voeren



3. IP-adres invoeren
4. Raak het scherm aan om het zoeken te starten

Als u het IP-adres van uw MyHOMEServer1 niet kent, kunt u dit met de App Myhome\_up vinden. Raadpleeg voor het gebruik van de functies van Myhome\_up de handleidingen die u kunt vinden op de website:

[www.homesystems-legrandgroup.com](http://www.homesystems-legrandgroup.com)

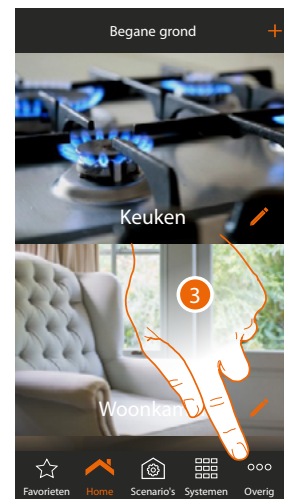
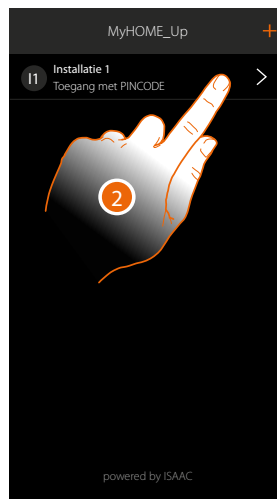

1. Open de App MyHOME\_Up
2. Open de installatie met een verbinding voor de installateur
3. Raak het scherm aan om de pagina instellingen te openen

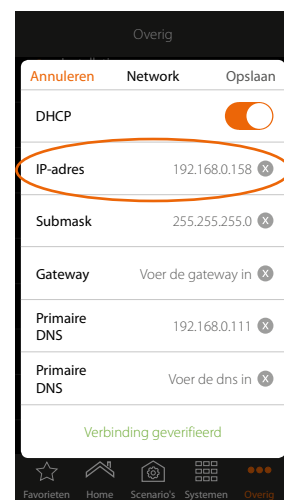
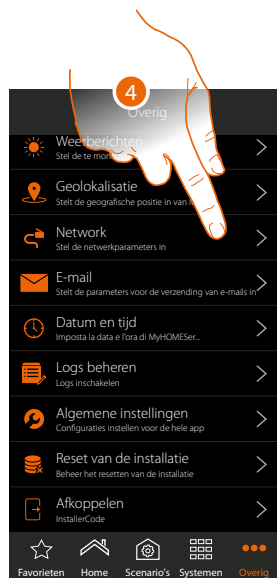

4. Raak het scherm aan om de netwerkparameters van MyHOMEServer1 weer te geven



