



HOMETOUCH

Manuale uso ed installazione

bticino

Indice

| | |
|------------------------------------------------------------------------------|-----------|
| Guida rapida | 6 |
| Rispondi ad una chiamata | 6 |
| Consulta segreteria | 9 |
| Autoaccensione e ciclamento | 12 |
| Intercom | 15 |
| Comanda una luce/tapparella | 17 |
| Spegni tutte le luci | 21 |
| Inserisci l'antifurto utilizzando uno scenario di inserimento | 24 |
| Riattiva un carico | 27 |
| Aumenta la temperatura | 28 |
| Informazioni generali | 30 |
| Avvertenze e consigli | 30 |
| Avvertenze e diritti del consumatore | 31 |
| Vista frontale | 32 |
| LED e pulsanti | 32 |
| Vista posteriore | 33 |
| Dati dimensionali e altezze installative | 34 |
| Installazione da incasso con accessorio 3487 | 35 |
| Situazione con scatola incassata tra 0 e 4 mm | 35 |
| Situazione con scatola incassata tra 4 e 9 mm oppure tra 9 e 14 mm | 37 |
| Installazione a parete | 42 |
| Installazione con scatole da incasso aventi interassi di Ø 60 mm o Ø 83,5 mm | 42 |
| Installazione con scatola da incasso 506E | 43 |
| Disinstallazione con scatola 3487 | 45 |
| Disinstallazione con staffa | 45 |
| Schema d'esempio | 46 |
| Prima accensione | 47 |
| Connessione alla rete tramite tecnologia Ethernet | 50 |
| Connessione alla rete tramite tecnologia Wi-Fi | 52 |
| Utilizzo del dispositivo | 55 |
| Home Page | 55 |
| Stato casa | 57 |
| Preferiti | 59 |
| Aggiungi un oggetto | 59 |
| Sposta un oggetto | 64 |
| Elimina un oggetto | 66 |
| Funzioni | 68 |
| Funzioni videocitofoniche | 69 |
| Utilizzo delle funzioni da dispositivo | 70 |
| Rispondi ad una chiamata | 70 |
| Guarda (autoaccensione/ciclamento) | 73 |
| Apri porta | 77 |
| Videocontrollo | 78 |
| Eventi | 80 |
| Segreteria | 81 |
| Messaggi di sistema | 83 |
| Comandi | 86 |
| Telecamere | 88 |
| Intercom | 92 |

| | |
|----------------------------------------------------------------|------------|
| Utilizzo delle funzioni da App Door Entry for HOMETOUCH | 95 |
| Introduzione | 95 |
| Registrazione account | 96 |
| Autenticazione | 99 |
| Password dimenticata | 100 |
| Cancellazione account | 102 |
| Associazione del dispositivo | 103 |
| Home Page | 105 |
| Visualizza telecamere o Posti Esterni | 105 |
| Apri serrature | 107 |
| Ricevere una chiamata videocitfonica | 107 |
| Chiama casa: chiamare il tuo HOMETOUCH | 111 |
| Menù | 112 |
| Segreteria | 113 |
| Attivazioni | 115 |
| Utenti | 116 |
| Impostazioni | 118 |
| Account | 120 |
| Aiuto | 126 |
| Funzioni domotiche (sistema MyHOME_Up) | 128 |
| Utilizzo funzioni da dispositivo | 129 |
| Luce | 129 |
| On/off | 129 |
| Dimmer | 133 |
| Luce colorata | 136 |
| Tapparella | 139 |
| Tapparella senza regolazione livello di apertura | 139 |
| Tapparella con regolazione livello di apertura | 141 |
| Player | 146 |
| Presenza comandata | 149 |
| ON/OFF | 149 |
| Scenari | 152 |
| Termoregolazione | 153 |
| Termostato | 155 |
| Scaldasalviette | 160 |
| Fancoil | 165 |
| Impostazioni generali | 170 |
| Antifurto | 177 |
| Scenari di inserimento | 179 |
| Partizioni | 180 |
| Zone | 182 |
| Allarmi e Guasti | 183 |
| Gestione carichi | 186 |
| Utilizzo delle funzioni da MyHOME_Up | 189 |

| | |
|-----------------------------------------------------------------------------------|------------|
| Impostazioni | 190 |
| Generale | 192 |
| Data e ora | 192 |
| Lingua | 196 |
| Informazioni | 196 |
| Rete | 197 |
| Connessione alla rete tramite tecnologia Wi-Fi | 198 |
| Connessione alla rete tramite tecnologia Ethernet | 201 |
| Schermo | 203 |
| Audio | 204 |
| Segreteria | 205 |
| Account | 207 |
| Controlla aggiornamenti | 210 |
| NETATMO security | 212 |
| Segnala un problema | 213 |
| Impostazioni avanzate | 214 |
| Videocitofonia | 216 |
| Generali | 216 |
| Comandi | 217 |
| Intercom | 218 |
| Telecamera | 220 |
| Gestione carichi | 222 |
| Preferiti | 225 |
| MyHOMEServer1 | 226 |
| Riavvia dispositivo | 227 |
| Ripristina ai valori di fabbrica | 228 |
| btMore | 230 |
| 01 – Procedura veloce (Salta) per posticipare o non configurare la videocitofonia | 230 |
| 02 – Procedura veloce (Salta) sincronizzazione con MyHOMEServer1 | 231 |
| 03 – Inserisci indirizzo ip di MyHOMEServer1 manualmente | 233 |

Guida rapida

Rispondi ad una chiamata

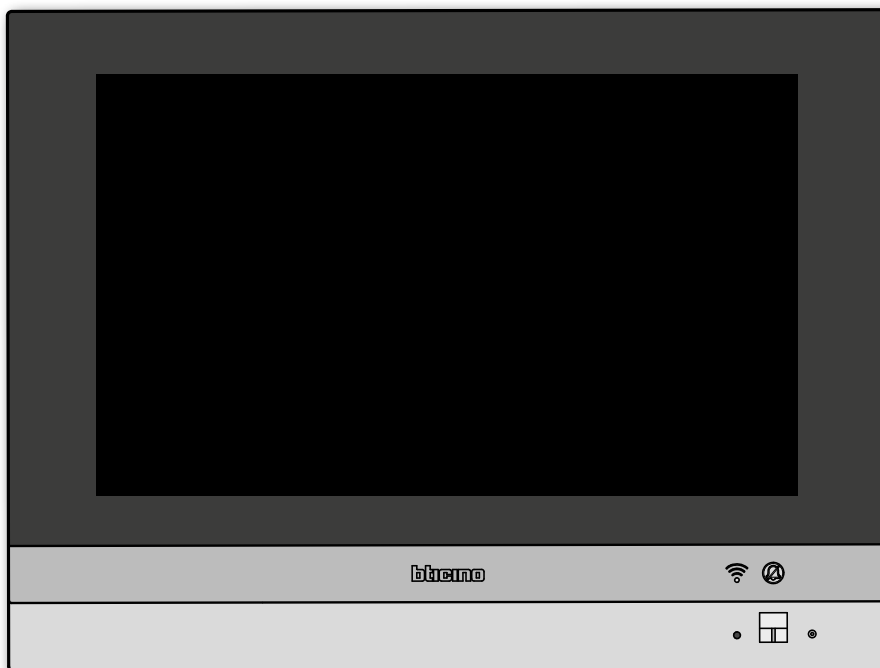

Quando arriva una chiamata da un Posto Esterno, il LED passa allo stato verde lampeggiante e dopo pochi secondi viene visualizzata l'immagine ripresa dalla telecamera del Posto Esterno.

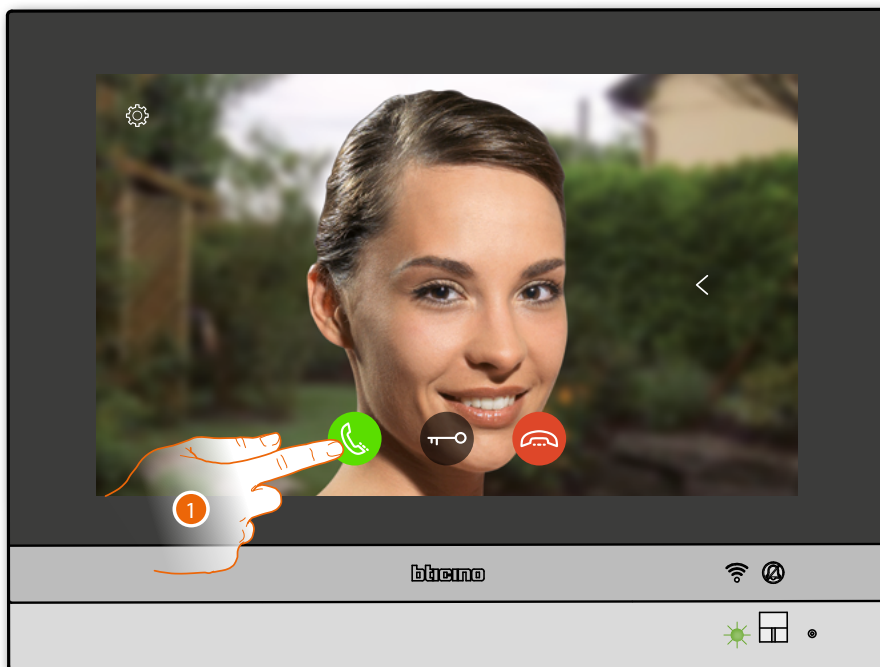

1. Tocca per rispondere alla chiamata

Il LED passa allo stato verde fisso

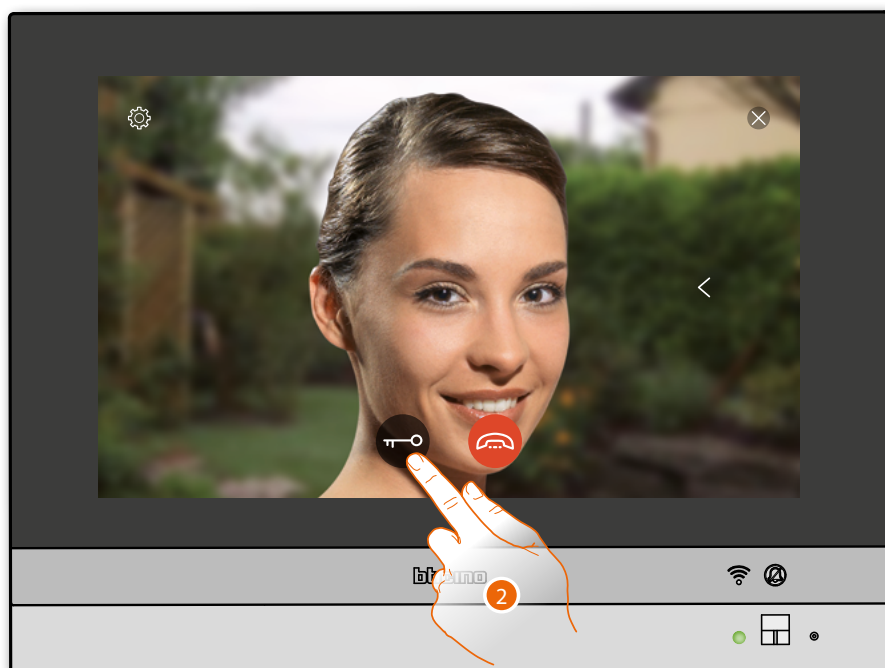

2. Tocca per aprire la serratura del Posto Esterno

Il LED passa allo stato blu fisso ed un messaggio indica che la serratura è stata aperta

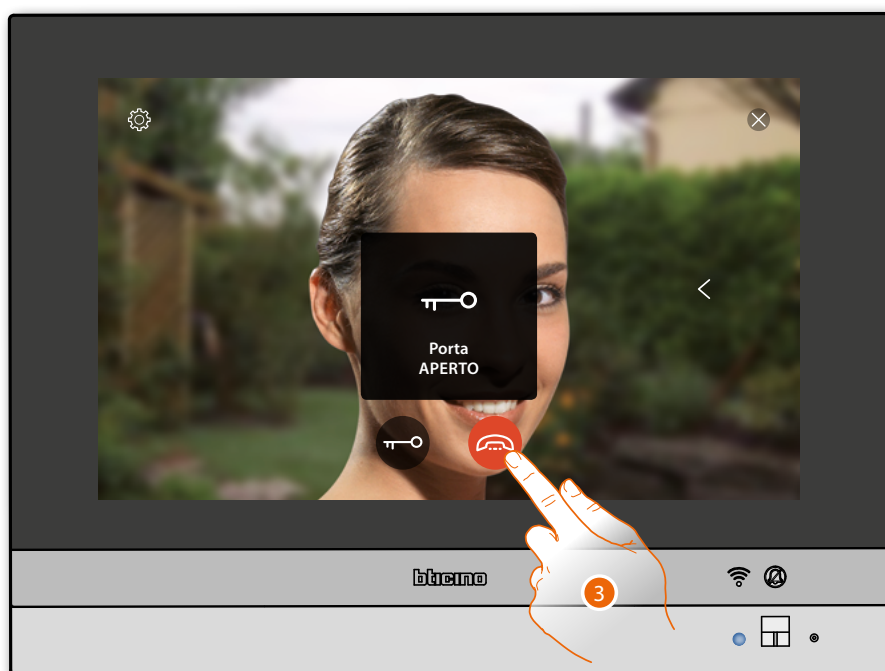

3. Tocca per chiudere la chiamata

HOMETOUCH torna alla Home Page



Consulta segreteria

Il LED bianco fisso indica la presenza di uno o più messaggi non letti

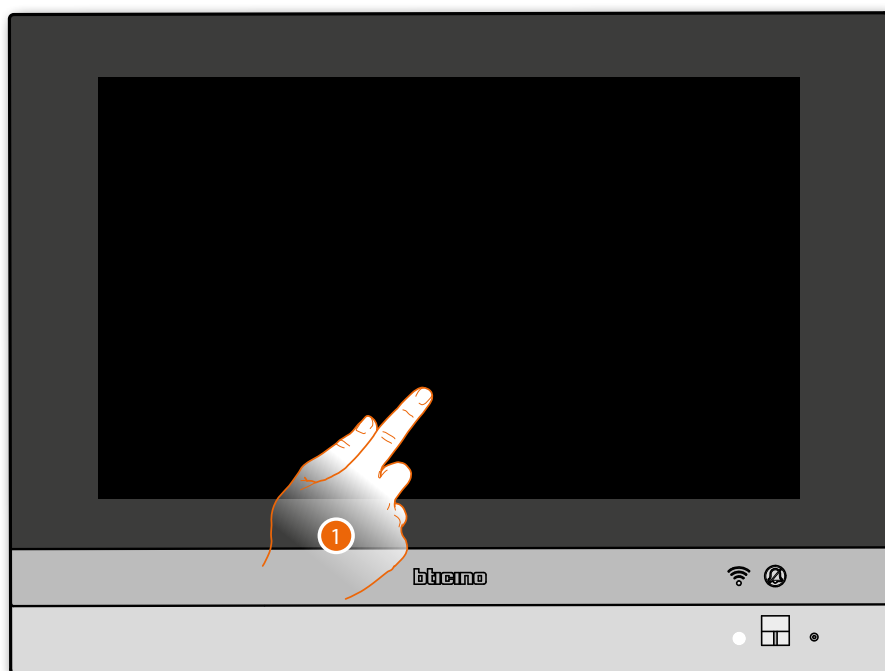

1. Tocca per attivare HOMETOUCH

Inoltre, appare anche un'indicazione visiva sull'icona eventi (✉)



2. Tocca per aprire la sezione eventi e visualizzare i messaggi

In questa pagina puoi visualizzare i messaggi audio o audio/video registrati dal Posto Esterno in tua assenza.

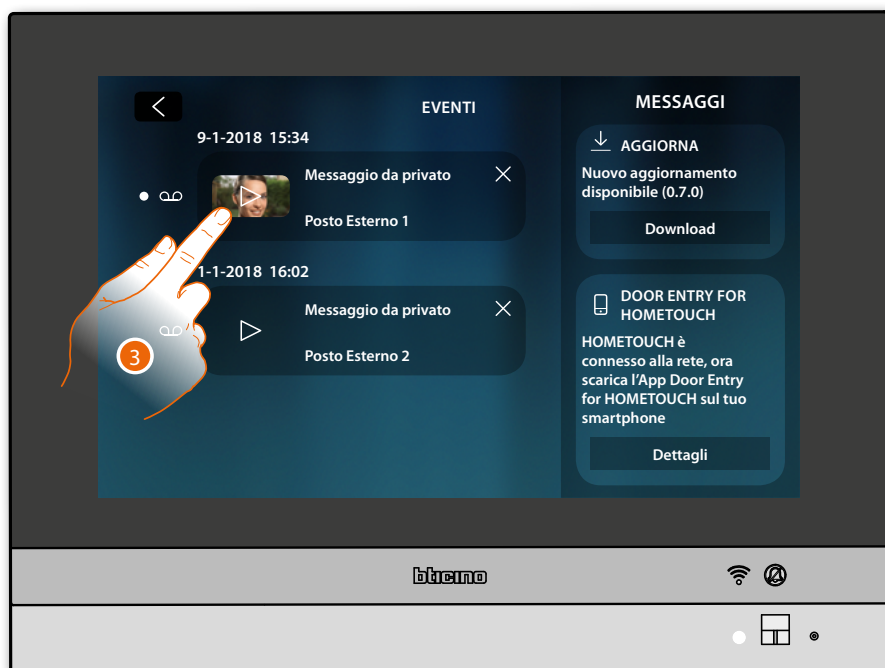

3. Tocca per visualizzare il messaggio
In automatico il messaggio viene riprodotto

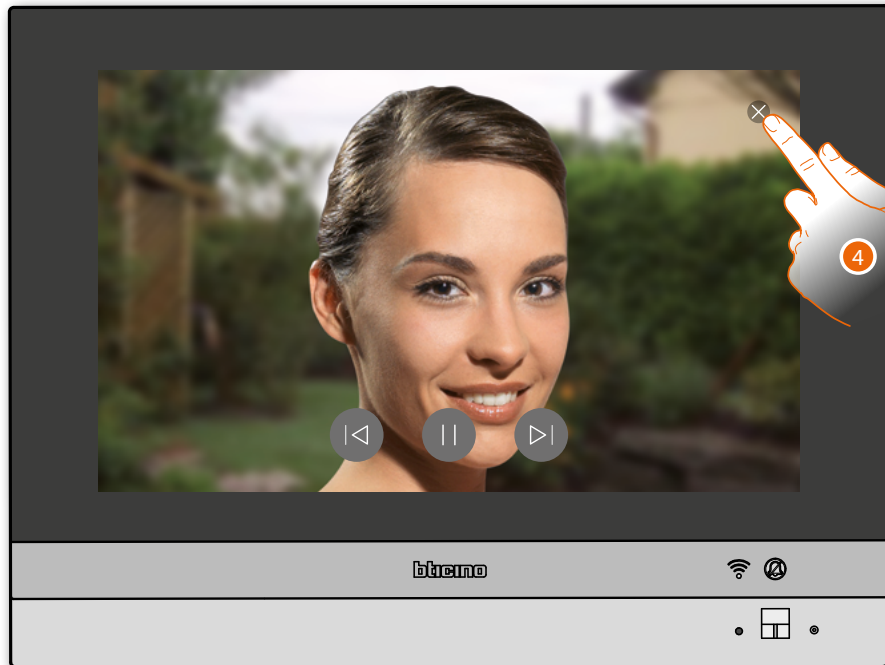

4. Tocca chiudere il messaggio



4. Tocca per tornare alla Home Page



Autoaccensione e ciclamento



1. Tocca per visualizzare le immagini riprese dalla telecamera del Posto Esterno
Il LED passa allo stato verde lampeggiante

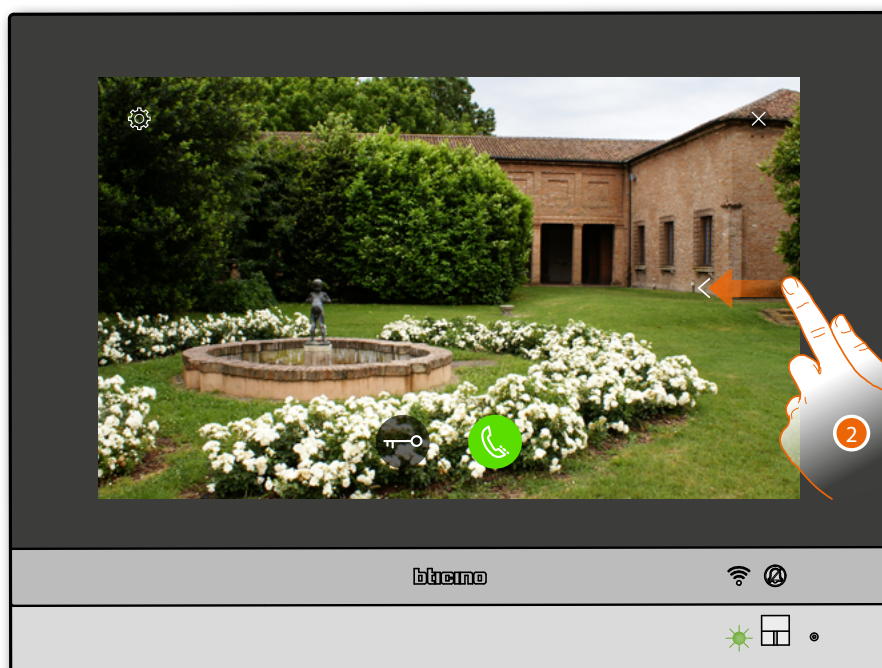

2. Tocca o scorri per passare alla visualizzazione di un'altra telecamera

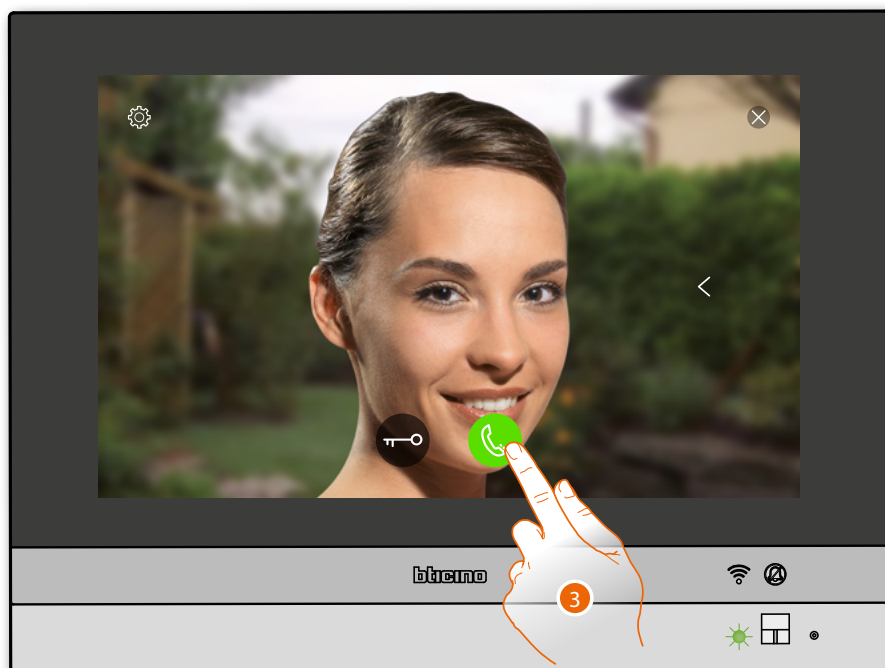

3. Tocca per attivare la comunicazione audio con il Posto Esterno
Il LED passa allo stato verde fisso

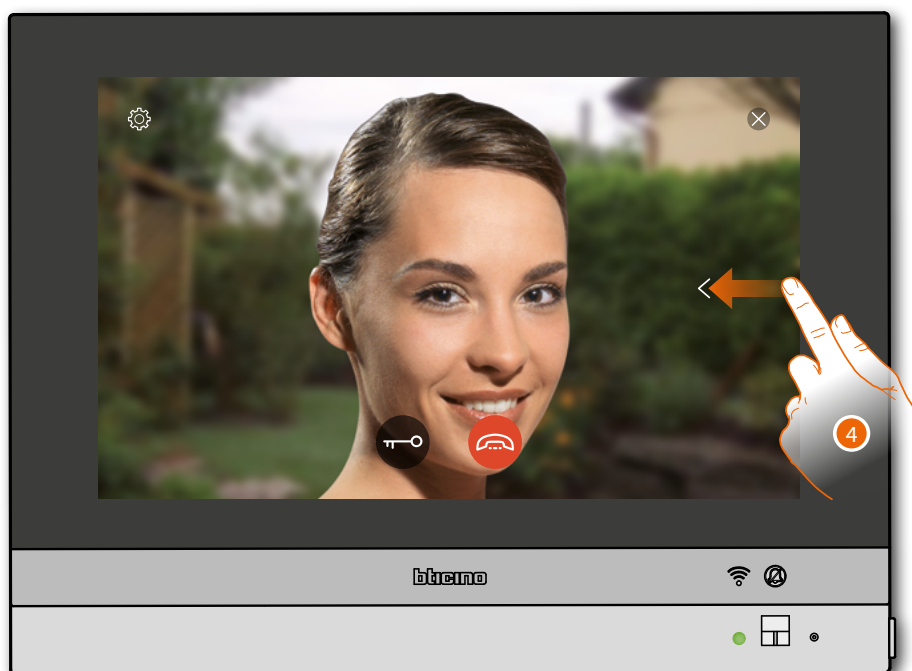

4. Tocca o scorri per passare alla visualizzazione di un'altra telecamera

Nota: la comunicazione audio rimane attiva anche passando ad un'altra telecamera, puoi passare da una telecamera all'altra anche senza attivare la fonica

Nota: le telecamera NETATMO non rientrano nella funzione di ciclammento, pertanto non verranno visualizzate.

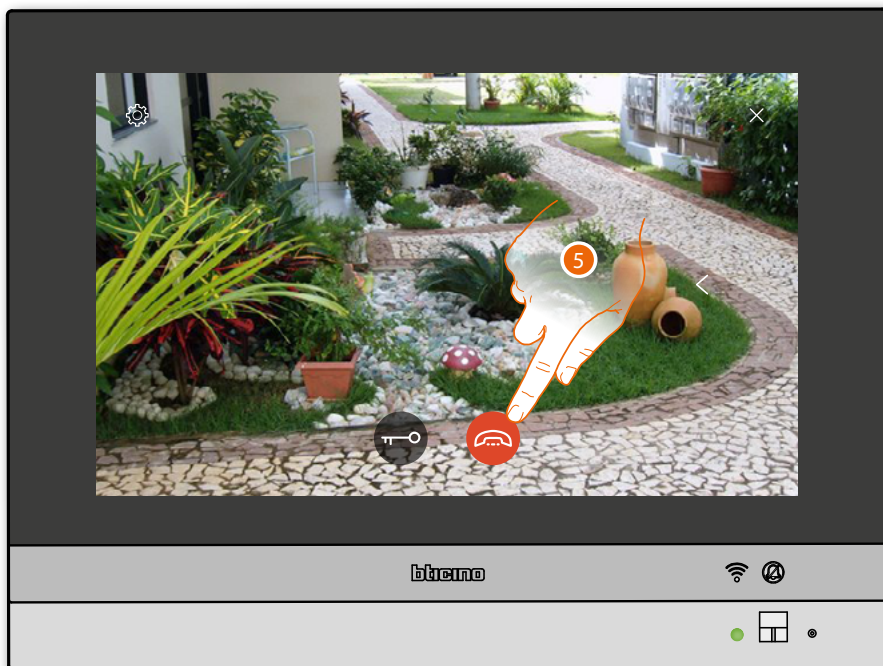

5. Tocca per chiudere la comunicazione sia audio che video
HOMETOUCH torna alla Home Page



Intercom



1. Tocca per attivare l'intercomunicazione con il Posto Interno desiderato

Il LED passa allo stato verde lampeggiante e il display visualizza la schermata di comunicazione con il Posto Interno

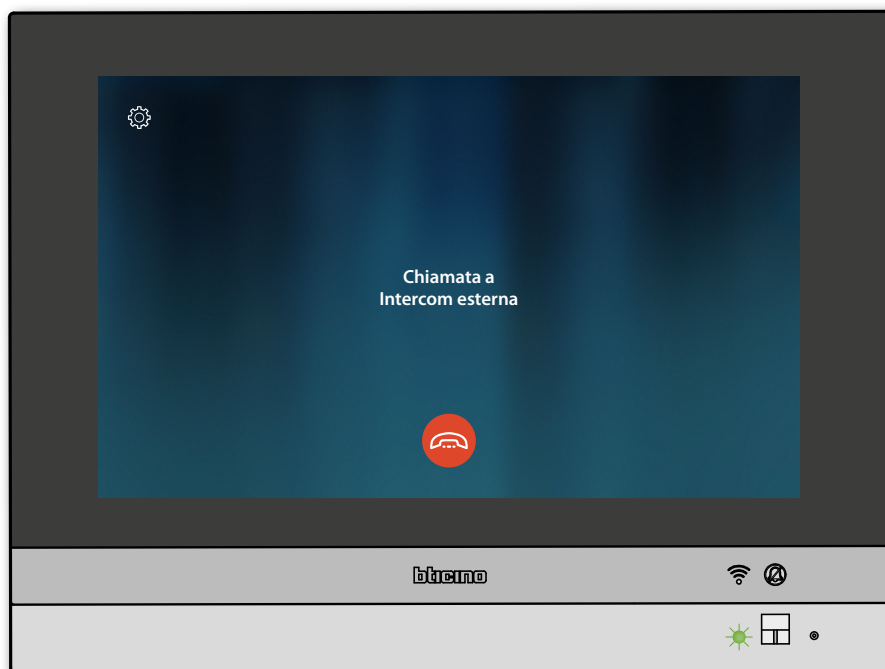

Quando il chiamato risponde, viene visualizzato il tempo di durata della chiamata e il LED verde passa allo stato fisso

Nota: nel caso in cui ricevi una chiamata dal Posto Esterno, mentre sei in modalità "intercom", il sistema rispetta le priorità e viene chiusa la chiamata in corso.

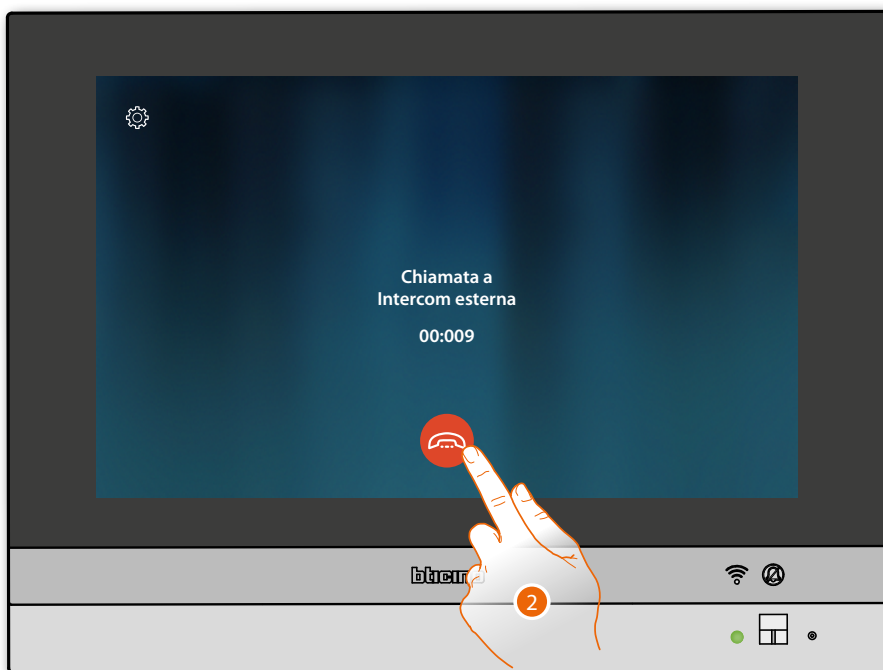

2. Tocca per chiudere la comunicazione
HOMETOUCH torna alla Home Page



Comanda una luce/tapparella

Luci



1. Tocca per accendere e/o regolare l'intensità della luce



2. Tocca per accendere il dimmer



3. Tocca e scorri verso sinistra/destra per diminuire/aumentare l'intensità luminosa
4. Tocca per chiudere e tornare alla Home Page

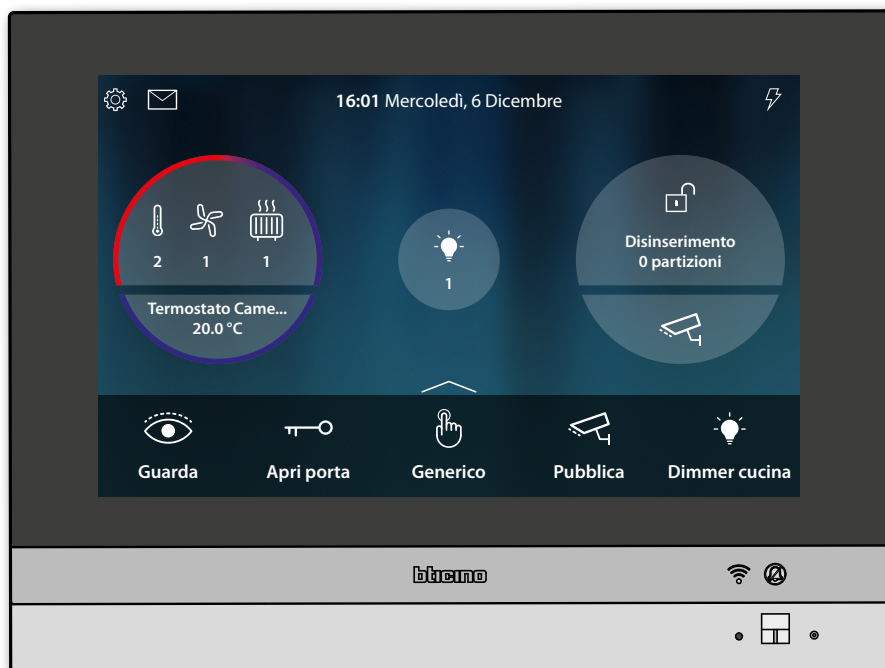

Tapparelle



1. Tocca per alzare/abbassare la tapparella



2. Tocca per alzare la tapparella fino al fine corsa
Oppure
3. Tocca e scorri verso sinistra per aprire la tapparella fino al punto desiderato, a fine pressione il comando viene eseguito



4. Tocca eventualmente per fermare la tapparella
5. Tocca per chiudere e tornare alla Home Page



Spegni tutte le luci

Quando delle luci sono accese, appare un'indicazione nell'anteprima dello Stato casa



1. Tocca per aprire la pagina

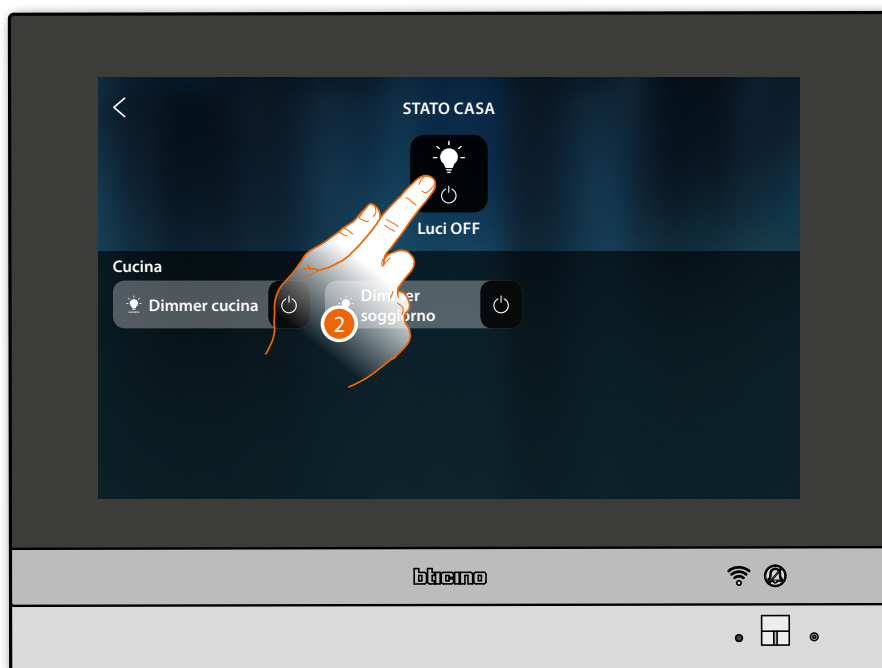

2. Tocca per spegnere tutte le luci



3. Tocca per confermare



Le luci rimangono disponibili in Stato casa solo fino a quando lo schermo si spegne

4. Tocca per tornare alla Home Page

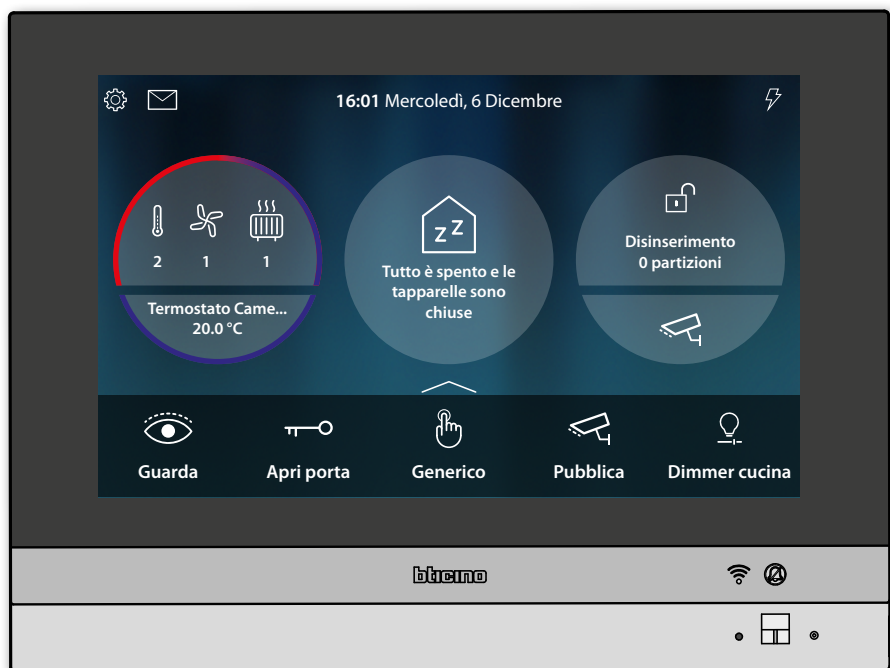

Inserisci l'antifurto utilizzando uno scenario di inserimento



1. Tocca per aprire la pagina Antifurto

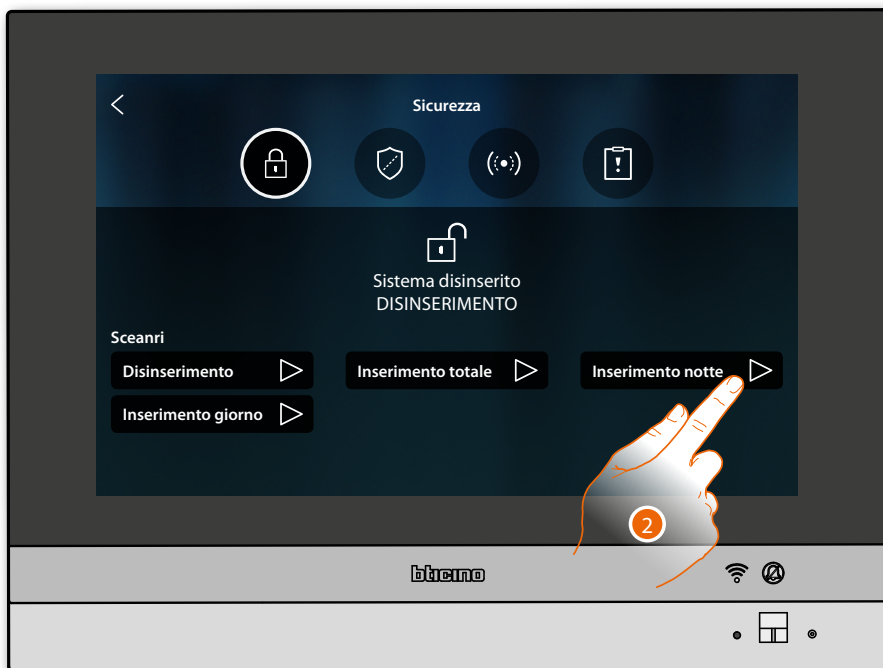

2. Tocca lo scenario di inserimento tra quelli proposti



3. Inserisci il codice se richiesto

4. Tocca per confermare

Un messaggio ti indica che lo scenario di inserimento è stato eseguito e che l'impianto è stato inserito nelle partizioni che fanno parte dello scenario.

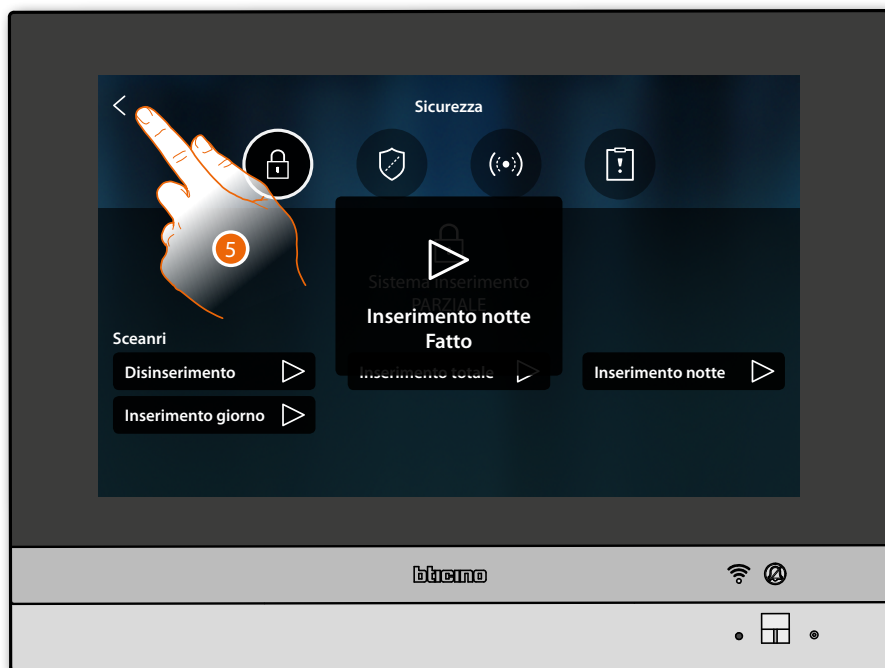

5. Tocca per tornare alla Home Page



Riattiva un carico

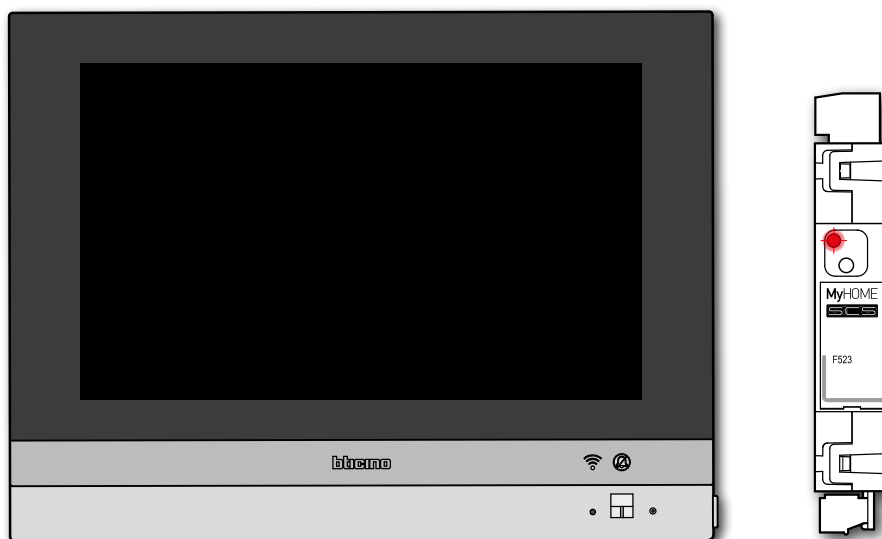

Nel caso la centrale controllo carichi disattivi uno o più carichi a causa di un sovraccarico di potenza per evitare il distacco del contatore, appare un pop-up di avviso/gestione dei carichi sul dispositivo.

Se configurato, il dispositivo emette anche un avviso sonoro.



2. Tocca per riattivare forzatamente il carico per 4 ore

Aumenta la temperatura



1. Tocca per gestire l'impianto di termoregolazione



2. Tocca per aprire il pannello di gestione del dispositivo



3. Tocca per aumentare la temperatura

Informazioni generali

Avvertenze e consigli

Prima di procedere con l'installazione è importante leggere attentamente il presente manuale. La garanzia decade automaticamente per negligenza, uso improprio, manomissione per opera di personale non autorizzato.

Il Videocitofono HOMETOUCH deve essere installato solo in ambienti interni; non deve essere esposto a stillicidio o a spruzzi d'acqua; deve essere usato unicamente su sistemi digitali 2 fili BTicino. Il Videocitofono HOMETOUCH deve essere connesso ad una rete Wi-Fi con le seguenti caratteristiche:

- IEEE 802.11 b/g/n (2,4 GHz) 13 canali
- Metodo di criptazione ed autenticazione supportati:
 - Reti OPEN WPA-PSK
 - incluso TKIP WPA2-PSK
 - incluso AES WEP 64 bits (codici a 5 cifre ASCII or 10 cifre esadecimali)
 - WEP 128 bits (codici a 13 cifre ASCII or 26 cifre esadecimali)
 - Autenticazione WPS (supportato per WPA2-PSK)
 - Supporta reti nascoste

Nota: questo dispositivo include il software Open Source. Per informazioni su licenze e software, collega il tuo PC Windows/Linux al dispositivo tramite la porta mini-USB.

Nota: per la connessione tra il videocitofono HOMETOUCH e lo smartphone è richiesta la presenza di una rete Wi-Fi domestica con accesso ad internet.

Per utilizzare il servizio il Cliente deve dotarsi di attrezzature tecniche che consentano l'accesso alla rete Internet, sulla base di un accordo concluso dal Cliente stesso con un ISP (Internet Service Provider) in relazione al quale Bticino resta del tutto estraneo.

Per utilizzare alcuni servizi che BTicino fornisce come aggiuntivi alle normali funzioni di base dell' HOMETOUCH il Cliente dovrà installare l'App DOOR ENTRY for HOMETOUCH sul proprio smartphone.

I servizi offerti attraverso l'App prevedono che si possa interagire con l'HOMETOUCH da remoto ed attraverso la rete Internet.

In questi casi l'integrazione e il buon funzionamento tra l'HOMETOUCH e App possono dipendere da:

- a) qualità del segnale Wi-Fi;
- b) tipologia del contratto di accesso alla rete internet dell'abitazione;
- c) tipologia del contratto dati sullo smartphone.

Nel caso in cui uno di questi 3 elementi non sia conforme con le specifiche richieste per il funzionamento del prodotto, BTicino è esente da qualsiasi responsabilità per eventuali malfunzionamenti.

Il funzionamento dell'App DOOR ENTRY for HOMETOUCH a schermo spento (background), potrebbe essere compromesso dalle applicazioni installate nello smartphone che:

- ottimizzano l'uso della batteria e il risparmio energetico;
- proteggono il dispositivo (antivirus o programmi similari)

Il Prodotto infatti supporta un sistema streaming VoIP, pertanto bisogna verificare che il proprio contratto per la rete dati sullo smartphone non ne preveda il blocco.

Si informa inoltre che il servizio che BTicino rende tramite l'utilizzo da remoto tramite l'App comporta l'utilizzo di dati, pertanto il costo legato al loro consumo dipende dalla tipologia di contratto che il cliente ha sottoscritto con un ISP (Internet Service Provider) e rimane a suo carico.

Avvertenze e diritti del consumatore



Leggere attentamente prima dell'uso e conservare per un riferimento futuro



Divieto di toccare le unità con le mani bagnate.
Divieto di utilizzo di pulitori liquidi o aerosol.
Divieto di occludere le aperture di ventilazione.
Divieto di modificare i dispositivi.
Divieto di rimuovere parti di protezione dai dispositivi.
Divieto di esporre l'unità a stillicidio o a spruzzi d'acqua.
Divieto di installare le unità in prossimità di fonti di calore / freddo.
Divieto di installare le unità in prossimità di gas nocivi e polveri.
Divieto di fissaggio delle unità su superfici non adatte.



Pericolo di shock elettrico



Rischio caduta dei dispositivi a causa di cedimento della superficie su cui sono installati o installazione inappropriata.
Togliere l'alimentazione prima di ogni intervento sull'impianto.
L'azionamento da remoto può causare danni a persone o cose.



Attenzione: le operazioni di installazione, configurazione, messa in servizio e manutenzione devono essere effettuate esclusivamente da personale qualificato.
Assicurarsi che l'installazione a parete sia effettuata correttamente come da istruzioni installative.
Assicurarsi che l'installazione dell'unità sia conforme alle normative vigenti.
Collegare i cavi di alimentazione secondo le indicazioni.
Per eventuali espansioni di impianto utilizzare solo gli articoli indicati nelle specifiche tecniche

Vista frontale

LED e pulsanti



Nota: l'immagine* rappresenta il dispositivo con tutte le funzioni abilitate. Verifica in questo manuale come abilitarle.

* Lo sfondo e le icone illustrate potrebbero differire da quelle sul dispositivo.

1. Display 7" (Touch screen)
2. Stato Wi-Fi:
LED lampeggiante = Wi-Fi attivo ma non connesso ad una rete
3. Stato Esclusione suoneria:
LED acceso = suoneria chiamata disattivata
4. Tasto videocitfonico:
– apertura serratura (pressione lunga)
– attivazione/disattivazione fonica (pressione breve durante una chiamata)
5. Microfono
6. Sensore di prossimità
7. LED RGB Multifunzione:

| LED | Stato | Cosa significa |
|-----|---------------------|------------------------------------------------------------------------------------------------------------|
| | Blu fisso | La funzione segnala lo stato "porta aperta" (sole se l'impianto è predisposto mediante apposito attuatore) |
| | Verde fisso | Il dispositivo è in comunicazione |
| | Bianco fisso | Presenza messaggi (segreteria, disponibilità aggiornamento o altri messaggi di sistema) |
| | Rosso lampeggiante | Assenza connessione internet |
| | Verde lampeggiante | Chiamata in arrivo |
| | Bianco lampeggiante | Aggiornamento in corso (download o installazione) |

Nota: nel momento in cui l'App DOOR ENTRY for HOMETOUCH è connessa con l'impianto (es. chiamata in corso, videocontrollo di una telecamera ecc.), non si possono eseguire altre operazioni dal display.

Vista posteriore

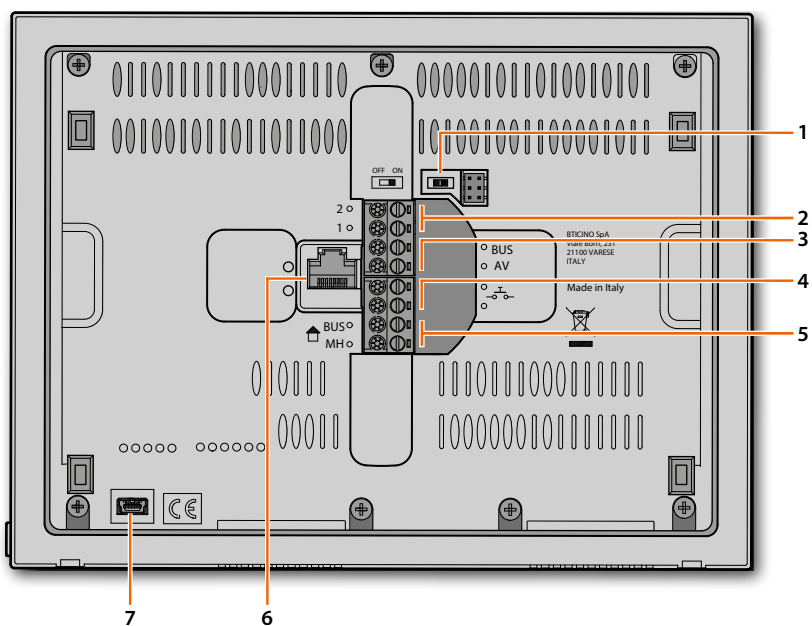

1. Microinterruttore OFF/ON di terminazione di tratta
2. Morsetti (1 - 2) per alimentazione
3. Morsetti per il collegamento al BUS AV
4. Morsetti (- $\overline{\sigma}$ -) per il collegamento di un pulsante esterno di chiamata al piano
5. Morsetti per il collegamento al BUS MH
6. Collegamento ethernet
7. Presa mini USB (di servizio)

Dati dimensionali e altezze installative

Attenzione: le operazioni di installazione, configurazione, messa in servizio e manutenzione devono essere effettuate da personale qualificato

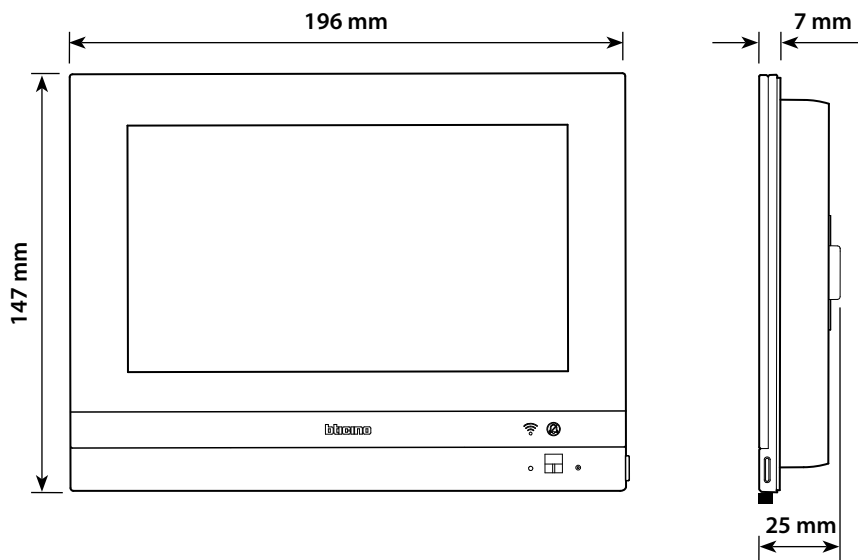

Altezza consigliata salvo diversa normativa vigente

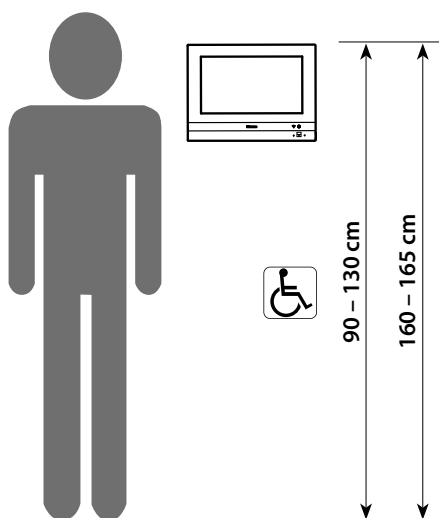

Installazione da incasso con accessorio 3487

Situazione con scatola incassata tra 0 e 4 mm

A

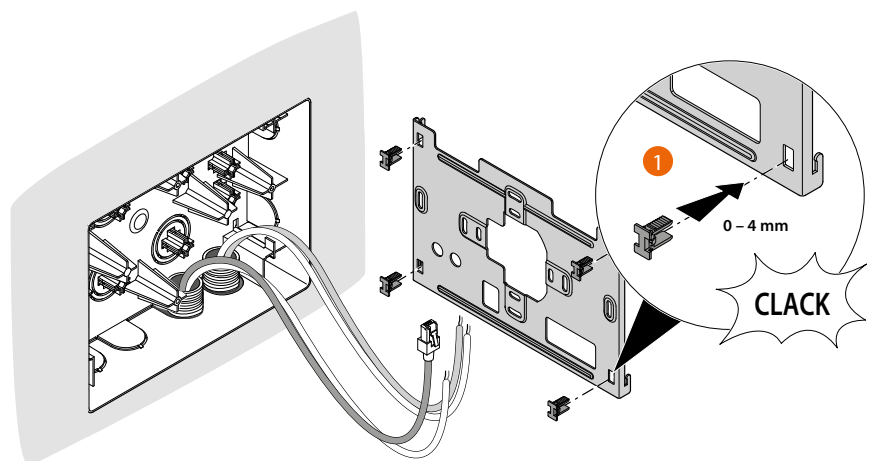
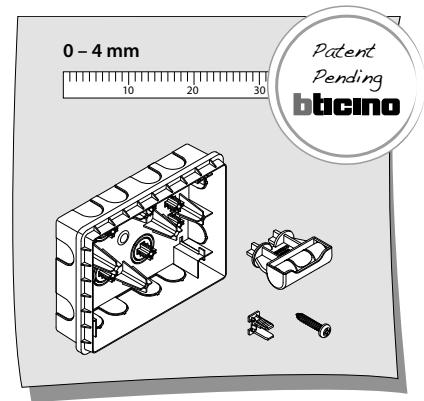
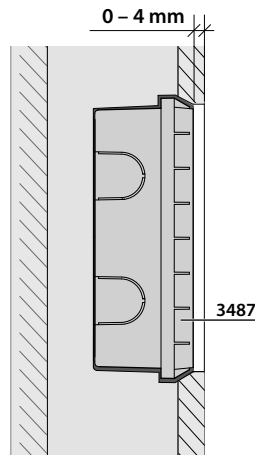

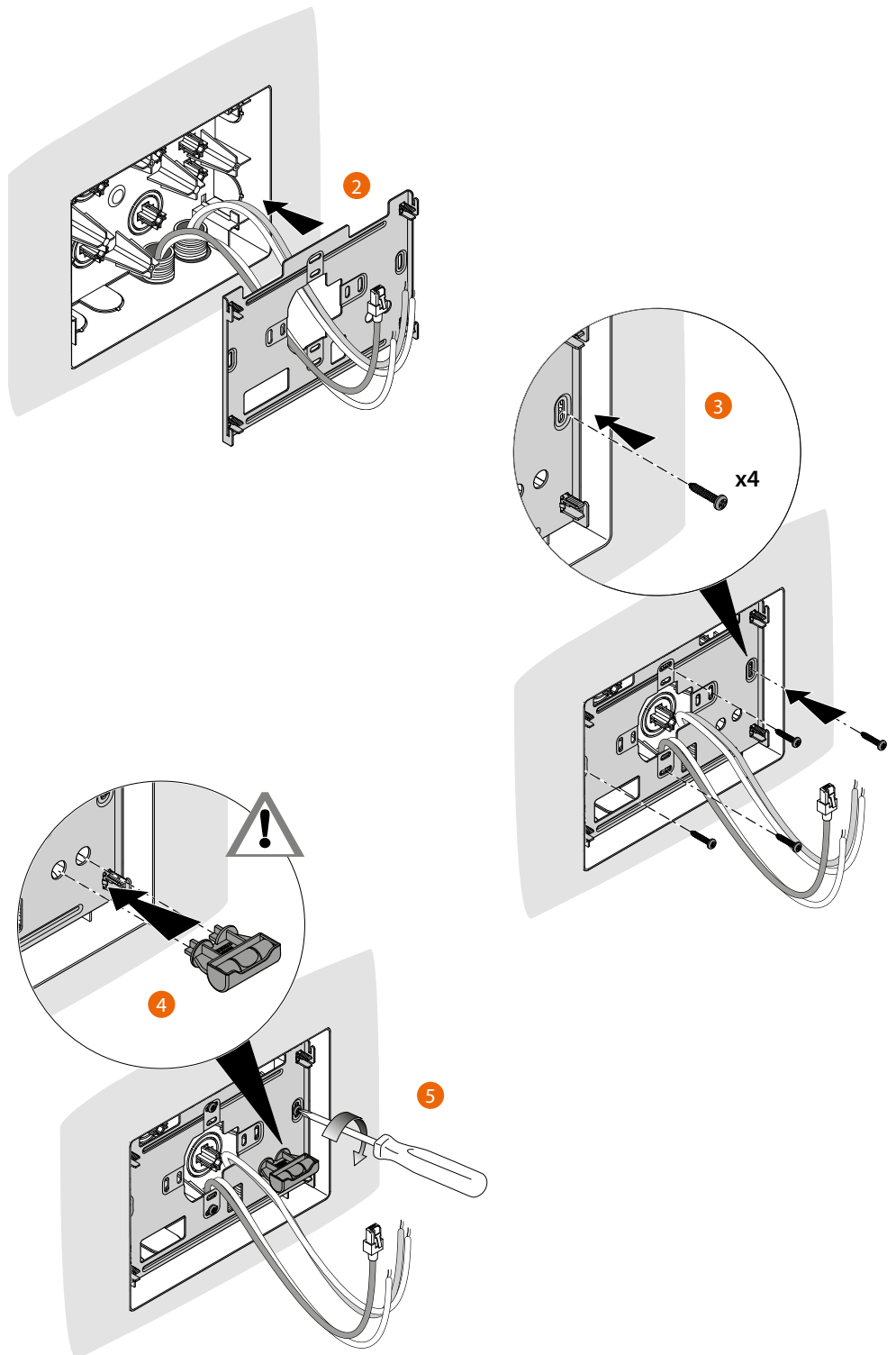

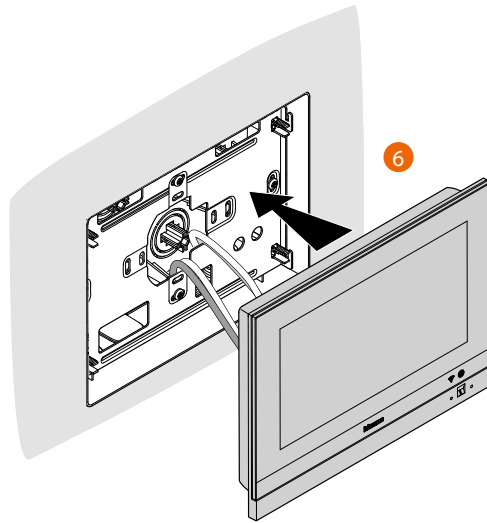

Situazione con scatola incassata tra 4 e 9 mm oppure tra 9 e 14 mm

B

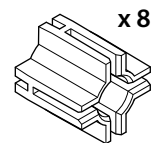
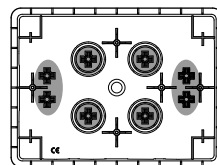
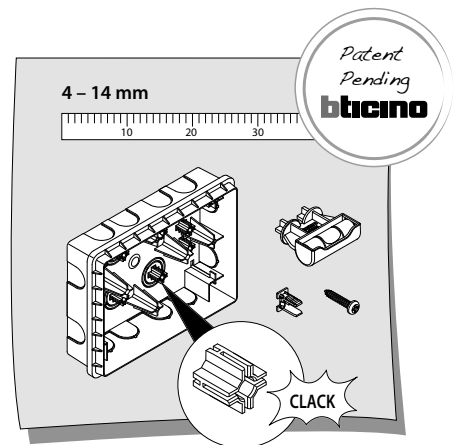
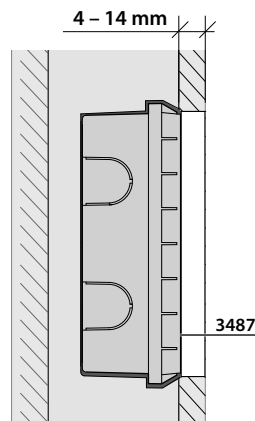

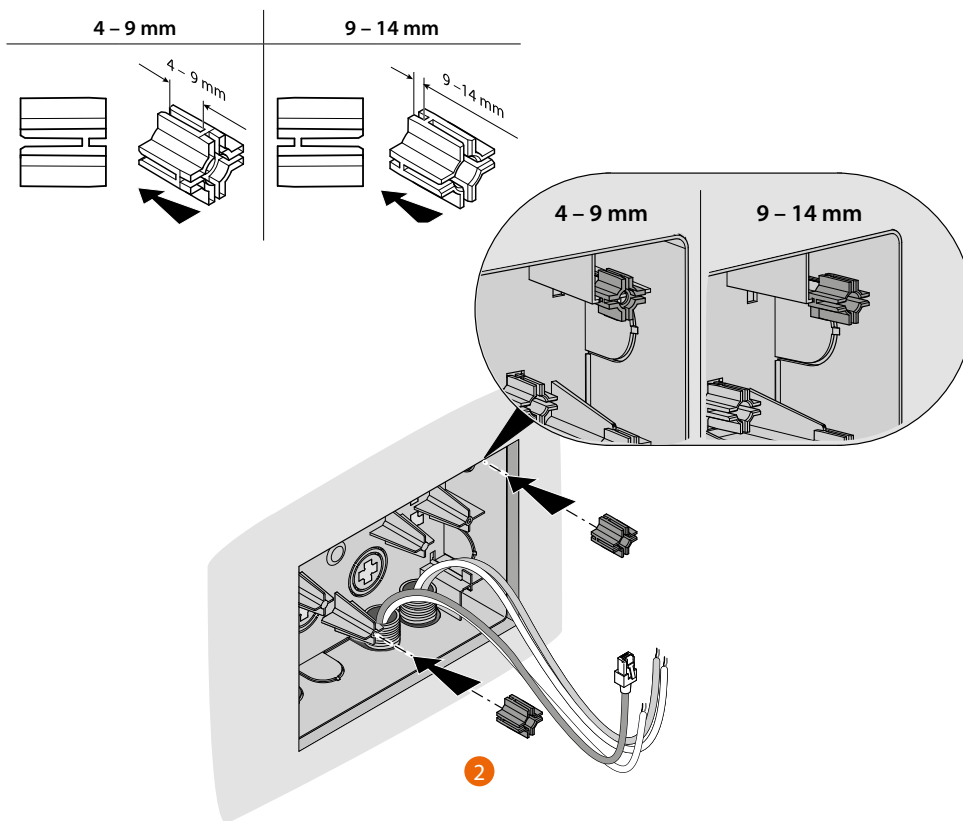
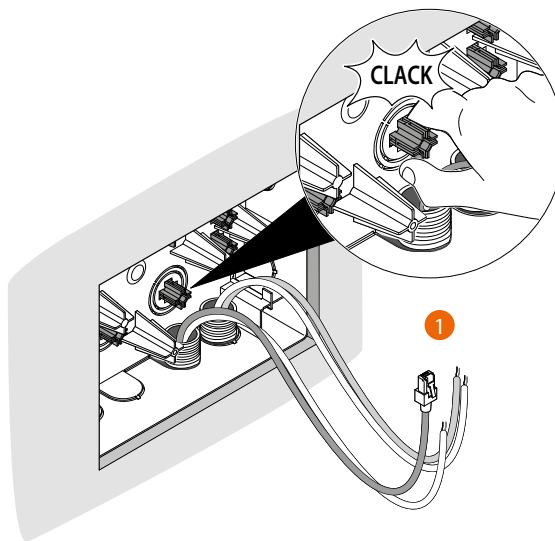

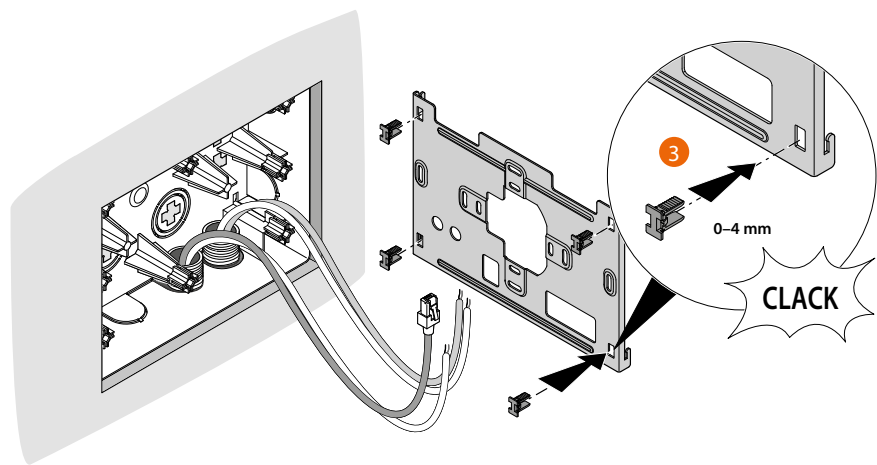
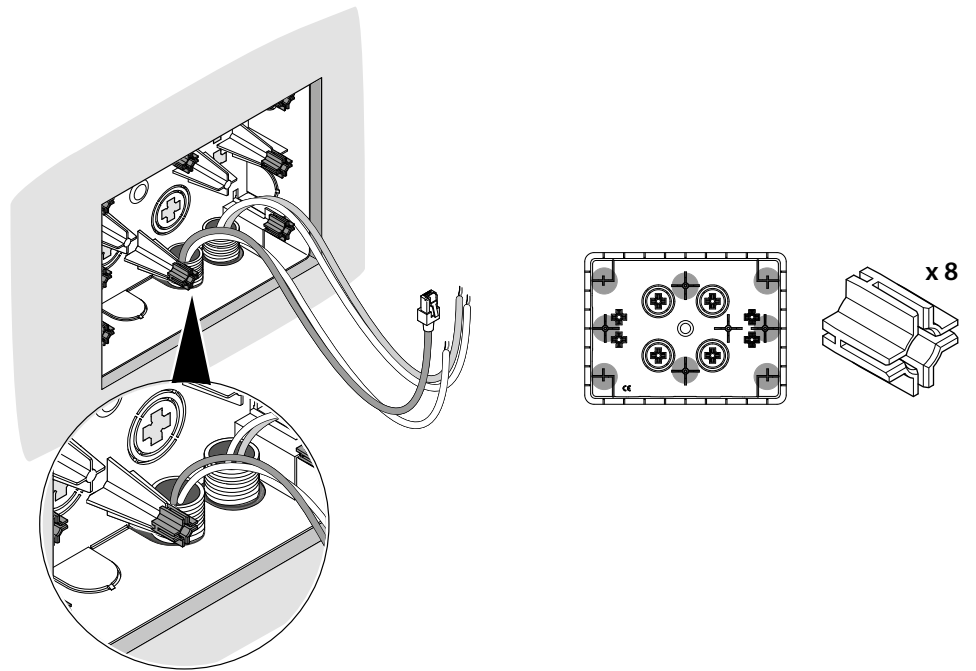

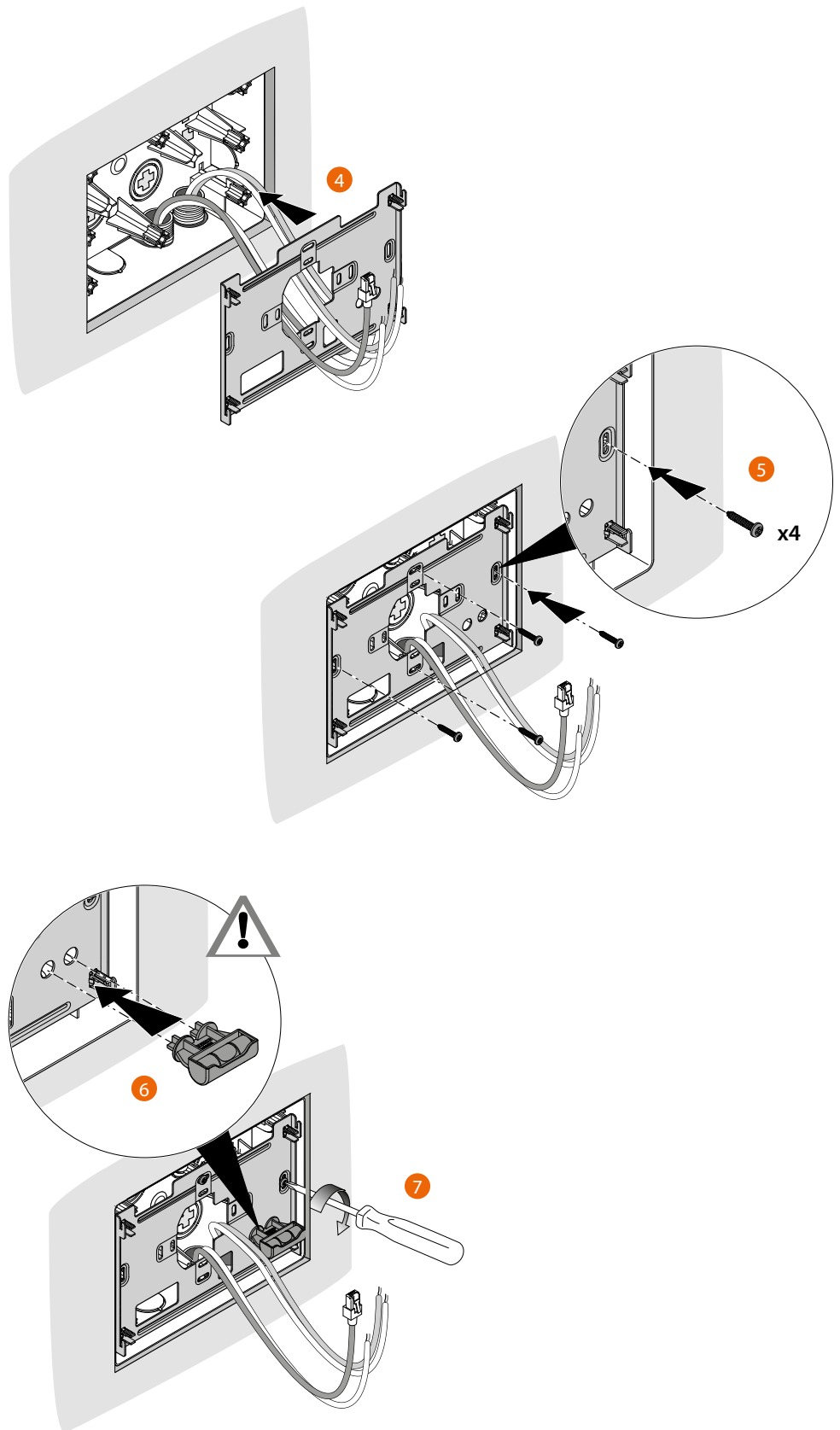

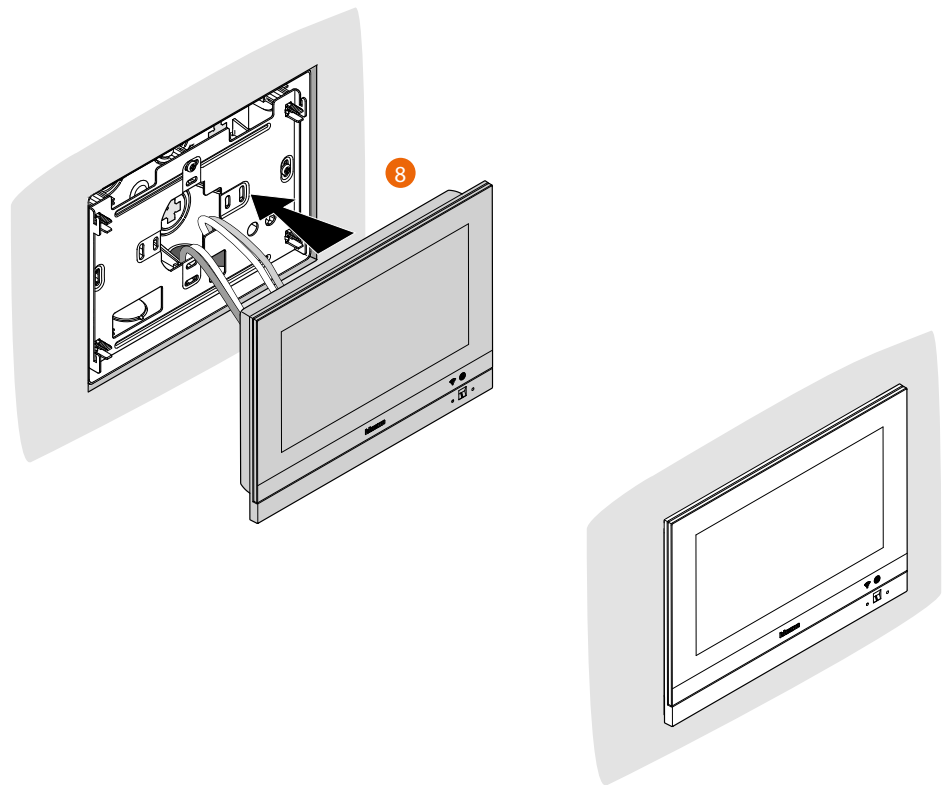

Installazione a parete

Installazione con scatole da incasso aventi interassi di $\varnothing 60$ mm o $\varnothing 83,5$ mm

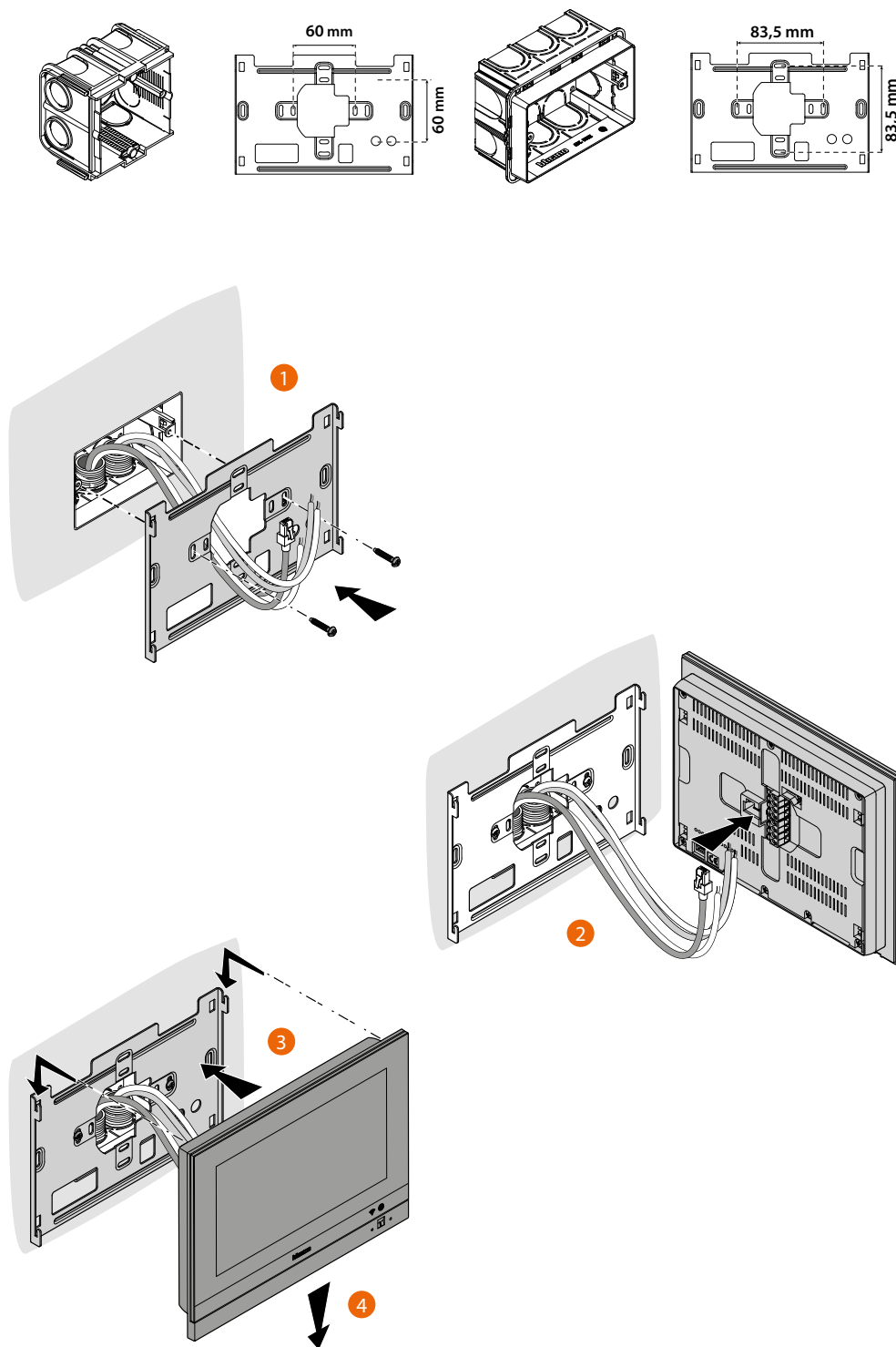

Installazione con scatola da incasso 506E

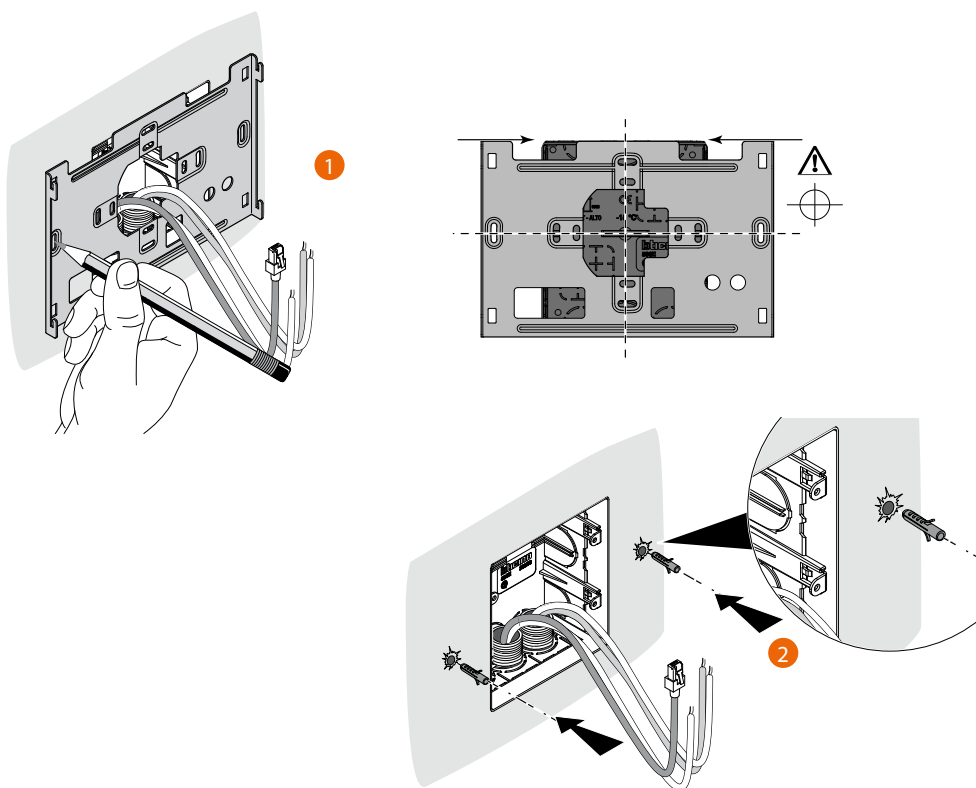

Attenzione: evitare di fissare la staffa su superfici non piane o irregolari e di effettuare un eccessivo serraggio delle viti, al fine di evitare deformazioni della staffa che potrebbero compromettere la corretta installazione del dispositivo. Il dispositivo deve scorrere nelle apposite guide della staffa con una leggera pressione e senza sforzo eccessivo.

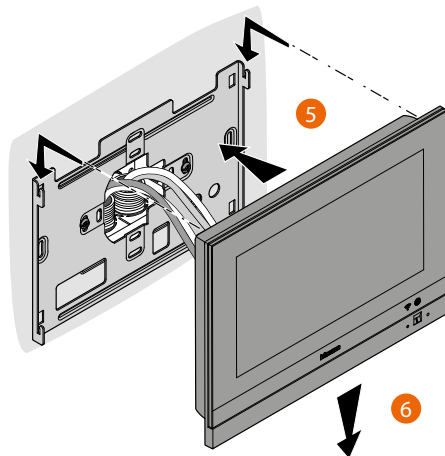
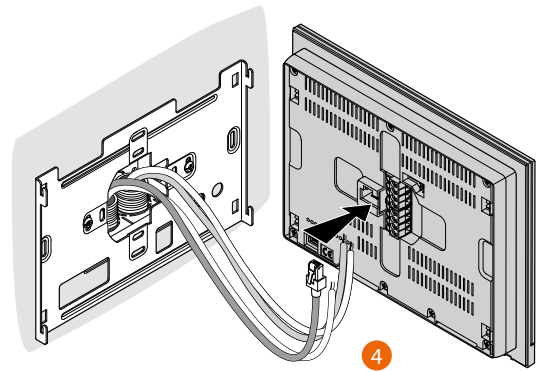
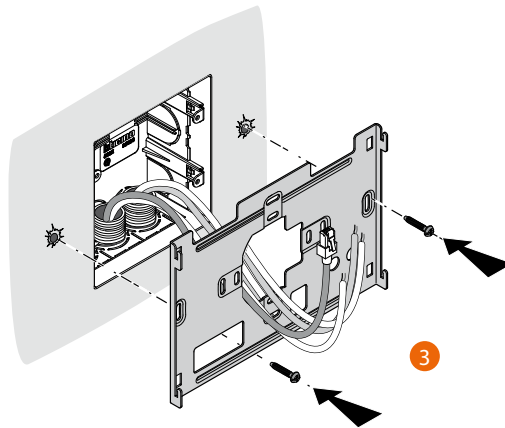

Disinstallazione con scatola 3487

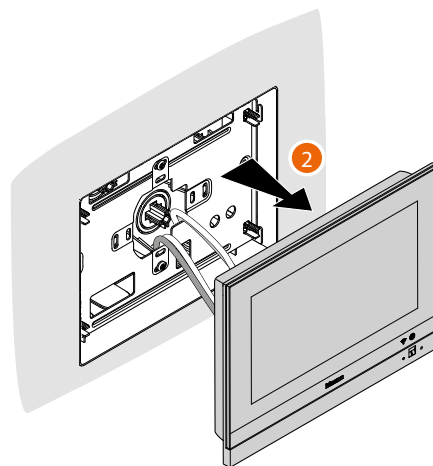
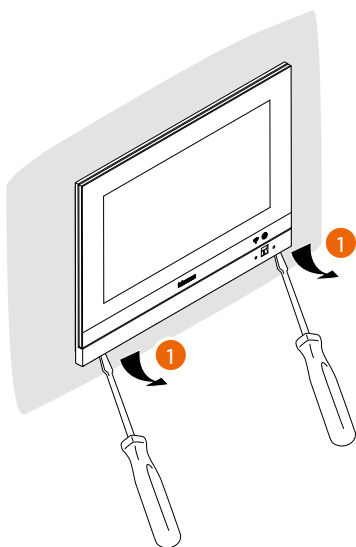

Disinstallazione con staffa

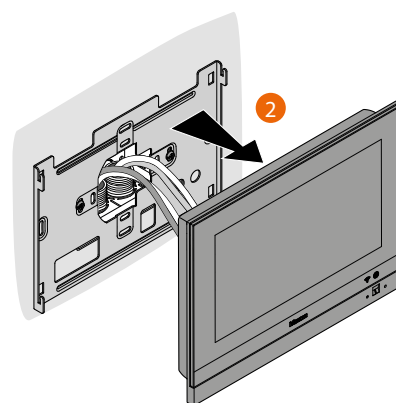
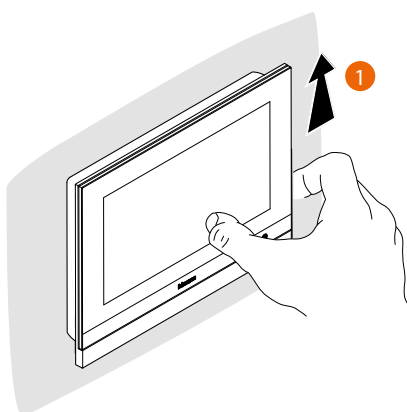

Schema d'esempio

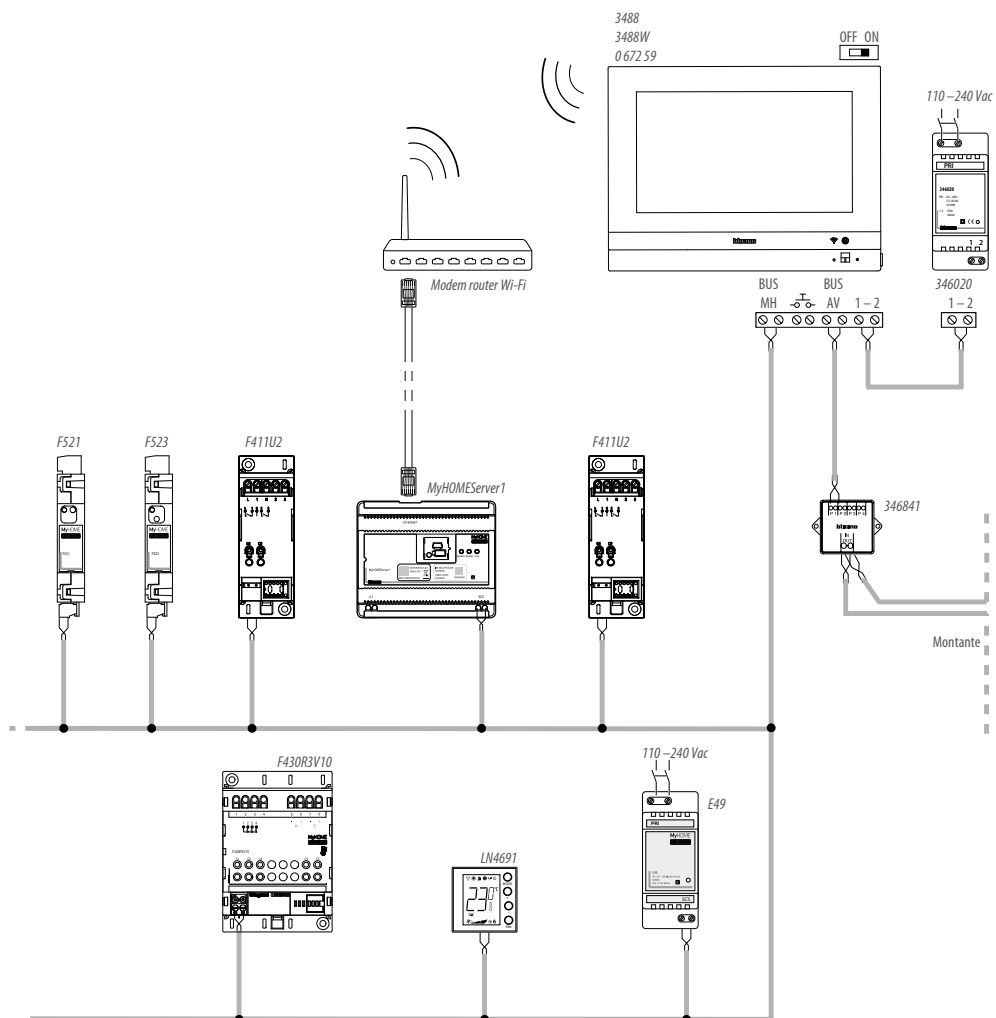

Prima accensione

Dopo aver installato e collegato il tuo HOMETOUCH, devi eseguire le configurazioni base, per poter iniziare ad usarlo.



1. Scorri la lista e tocca l'icona relativa alla lingua da impostare.
2. Tocca per proseguire.

Da questo punto inizierà la procedura che ti consentirà di eseguire prima le impostazioni di videocitofonia e successivamente quelle domotiche (MyHOMEServer1).



3. Tocca per iniziare



A Salta o posticipa la configurazione

4. Inserisci valori del configuratore N per impostare l'Indirizzo del dispositivo ed il valore del configuratore P per impostare l'Indirizzo del Posto Esterno (da ora PE) di cui si apre la Serratura con Posto Interno (da ora PI) a riposo e a cui si indirizza l'autoaccensione.
5. Seleziona se vuoi associare il dispositivo all'App DOOR ENTRY for HOMETOUCH. Questo dispositivo sarà l'unico abilitato a trasferire le chiamate in arrivo dal PE verso l'App e l'unico a gestire la segreteria ed i suoi messaggi. In un impianto puoi associare un unico dispositivo all'App. Puoi cambiare questa impostazione nelle [Impostazioni avanzate di videocitofonia](#).
6. Abilita la funzione "luce scala"
7. Abilita la funzione "Teleloop"

Nel caso in cui volessi saltare o posticipare queste impostazioni tocca l'icona Salta

More...

8. Tocca per proseguire

Un messaggio ti conferma che la configurazione della parte videocitofonia è andata a buon fine e, successivamente, appare la schermata per iniziare la sincronizzazione del dispositivo con MyHOMEServer1.

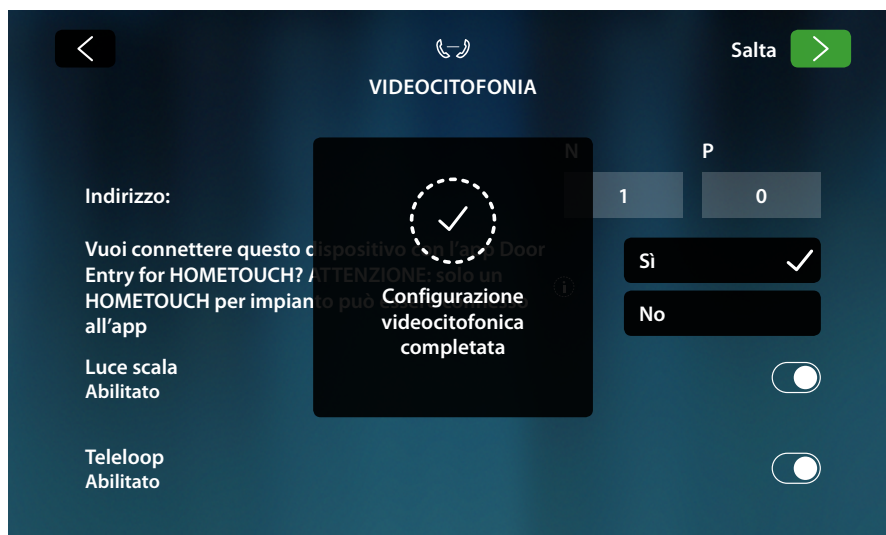

Nel caso in cui volessi posticipare in un secondo momento la sincronizzazione tocca l'icona Salta

More...



9. Tocca per selezionare quale tecnologia (via cavo o wi-fi) il dispositivo utilizzerà per connettersi al router domestico.

Nota: l'icona "Ethernet" appare solo se collegi via cavo il dispositivo al router

Connessione alla rete tramite tecnologia Ethernet

Collega il dispositivo al router domestico come da [schema](#)



1. Tocca per selezionare la tecnologia Ethernet
Di base è abilitata la modalità DHCP, tocca avanti per continuare altrimenti
2. Tocca per disabilitare la modalità DHCP ed inserire i parametri di rete manualmente



- **Indirizzo IP, maschera di rete e DNS:** parametri tipici delle reti con protocollo TCP/IP, necessari all'individuazione del dispositivo all'interno della rete locale.
- **Gateway:** indirizzo IP del router/access point.

Nota: prima di modificare i valori di default, contatta l'amministratore di rete. Valori errati, oltre a non rendere il servizio attivo, possono causare malfunzionamenti nella comunicazione di altre apparecchiature di rete.

3. Inserisci i parametri di rete
4. Tocca per continuare

Inizia la ricerca dei MyHOMEServer1 presenti nell'impianto, nel caso in cui non viene trovato nessun server puoi inserire l'indirizzo IP manualmente

More...

Se la ricerca è andata a buon fine, dopo alcuni minuti appare la seguente schermata:



5. Seleziona il tuo MyHOMEServer1 identificandolo tramite il DEVICE ID presente sulla parte frontale o laterale del dispositivo
6. Tocca per proseguire

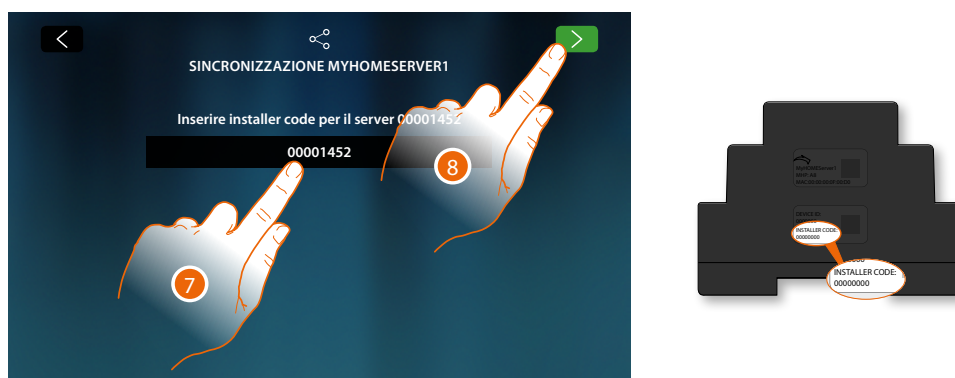

7. Inserisci l'INSTALLER CODE presente sulla parte laterale del dispositivo
8. Tocca per proseguire



9. La sincronizzazione è avvenuta con successo tocca per terminare la procedura e andare alla Home Page

Connessione alla rete tramite tecnologia Wi-Fi



1. Tocca per selezionare la tecnologia Wi-Fi
Di base è abilitata la modalità DHCP, tocca avanti per continuare altrimenti
2. Tocca per disabilitare la modalità DHCP e modificare i parametri manualmente
3. Tocca per proseguire



A Apre la pagina per selezionare le reti nascoste

4. Seleziona la tua rete domestica a cui collegare il dispositivo.

Nota: la tua rete domestica deve avere le seguenti caratteristiche:

- IEEE 802.11 b/g/n (2,4 GHz) 13 canali
- Metodo di criptazione ed autenticazione supportati:
 - Reti OPEN WPA-PSK
 - incluso TKIP WPA2-PSK
 - incluso AES WEP 64 bits (codici a 5 cifre ASCII o 10 cifre esadecimali)
 - WEP 128 bits (codici a 13 cifre ASCII o 26 cifre esadecimali)
 - Autenticazione WPS (supportato per WPA2-PSK)

Appare la seguente schermata

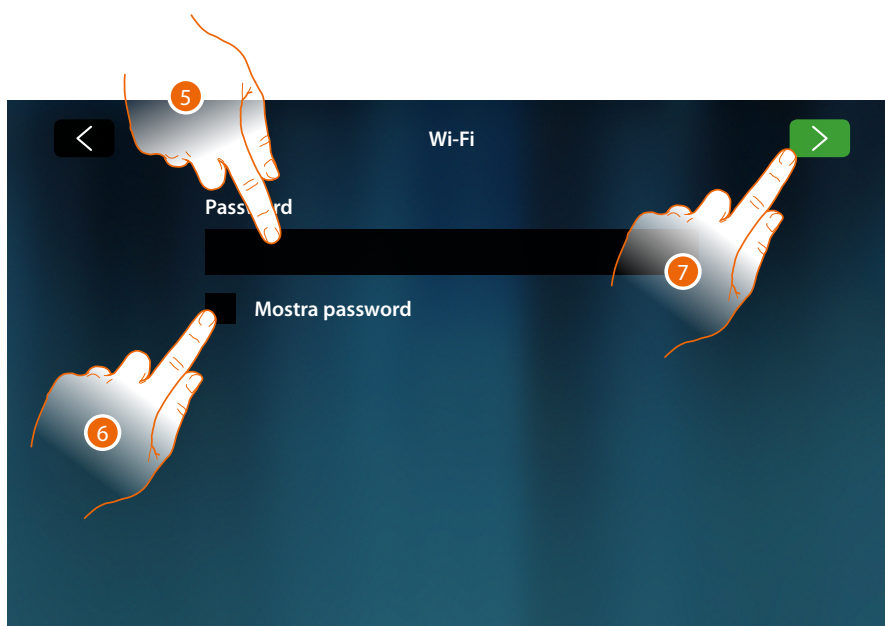

5. Inserisci la password (se richiesto)
6. Tocca per visualizzare la password in chiaro
7. Tocca per attivare la connessione



- **Indirizzo IP, maschera di rete e DNS:** parametri tipici delle reti con protocollo TCP/IP, necessari all'individuazione del dispositivo all'interno della rete locale.
- **Gateway:** indirizzo IP del router/access point.

Nota: prima di modificare i valori di default, contatta l'amministratore di rete. Valori errati, oltre a non rendere il servizio attivo, possono causare malfunzionamenti nella comunicazione di altre apparecchiature di rete.

8. Inserisci i parametri di rete
9. Tocca per continuare

Inizia la ricerca dei MyHOMEServer1 presenti nell'impianto, nel caso in cui non viene trovato nessun server puoi inserire l'indirizzo IP manualmente

More...

Se la ricerca è andata a buon fine, dopo alcuni minuti appare la seguente schermata:



10. Seleziona il tuo MyHOMEServer1 identificandolo tramite il DEVICE ID presente sulla parte frontale o laterale del dispositivo

11. Tocca per proseguire

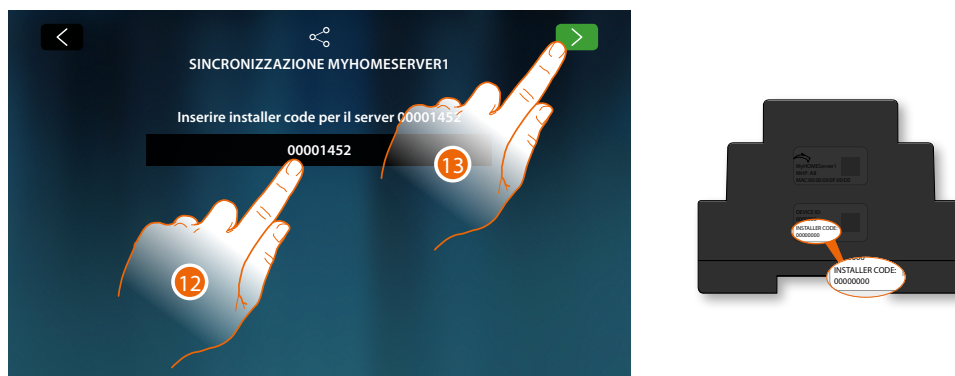

12. Inserisci l'INSTALLER CODE presente sulla parte laterale del dispositivo

13. Tocca per proseguire



14. La sincronizzazione è avvenuta con successo tocca per terminare la procedura e andare alla Home Page

Ora puoi gestire il tuo impianto domotico e videocitfonico, tramite le funzioni presenti in Home Page (vedi [Utilizzo del dispositivo](#)).

Puoi inoltre personalizzare il tuo dispositivo nella sezione [Impostazioni](#)

Utilizzo del dispositivo

Home Page

In base alla modalità di configurazione e agli impianti collegati al MyHOMEServer1, questa pagina può mostrare contenuti differenti.

Di seguito viene illustrata la Home Page con tutte le funzioni abilitate.

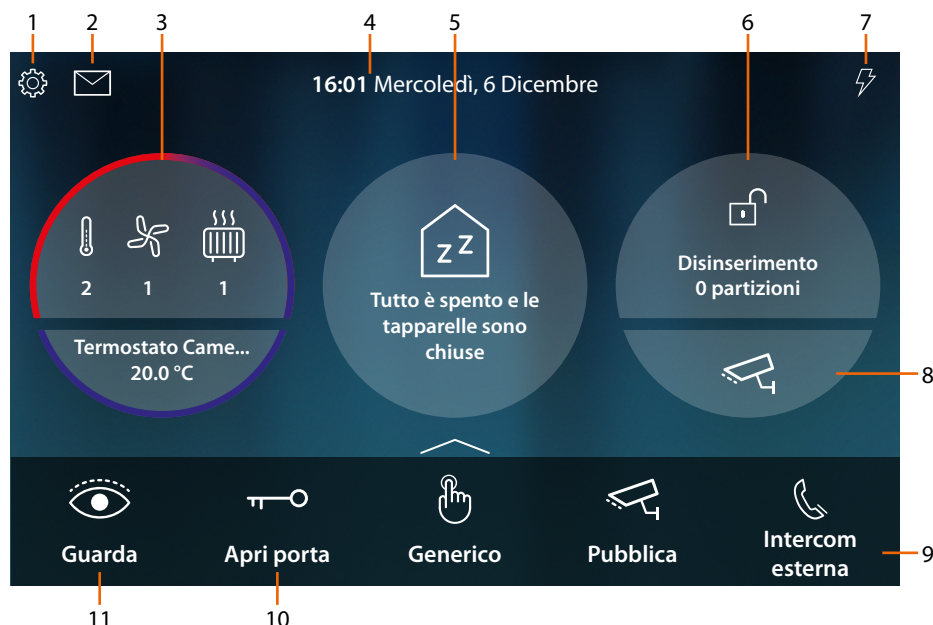

1. **Impostazioni**
 Apre la sezione Impostazioni in cui sono presenti una serie di personalizzazioni che ti permettono di utilizzare al meglio il tuo HOMETOUCH
2. **Eventi**
 Apre la sezione Eventi dove puoi visualizzare i messaggi audio/video della segreteria videocitofonica e visualizzare i messaggi del sistema.
3. **Termoregolazione**
 Visualizza alcuni dati dell'impianto termoregolazione; tocca per aprire la sezione Termoregolazione e utilizzarne le funzioni.
4. **Ora/data**
 Visualizza ora e data correnti
5. **Area Stato casa**
 Visualizza i dispositivi domotici attivi nella casa.
 Tocca per aprire la sezione **Stato casa** e utilizzarne le funzioni.
6. **Area Sicurezza**
 Visualizza lo stato ed altri dati dell'impianto antifurto; tocca per aprire la sezione Antifurto e utilizzarne le funzioni.
7. **Gestione carichi**
 Apre la sezione Gestione carichi dove puoi visualizzare i carichi del tuo impianto ed in caso di distacco da parte della centrale, riattivarli.
8. **Area Videocontrollo**
 Apre la sezione Videocontrollo in cui puoi visualizzare le telecamere dell'impianto
9. **Preferiti**
 In quest'area sono presenti (oltre che le icone fisse delle funzioni al punto 9 e 10) gli oggetti di uso comune di videocitofonia e domotica da te inseriti per la gestione della casa
10. **Apri porta (*)**
 Tocca per aprire la serratura del Posto Esterno associato
11. **Guarda (*)**
 Tocca per accendere la telecamera del Posto Esterno associato (Autoaccensione) e per eseguire il ciclammento delle telecamere e/o dei Posti Esterni collegati.

**Nota: le icone delle funzioni al punto (9) e (10) sono sempre presenti in Home Page quando il dispositivo è usato come videocitofono, nel caso in cui oltre alla videocitofonia è presente anche la domotica vengono visualizzate in preferiti (esempio illustrato)*

Attenzione: l'attivazione da remoto può causare danni a cose o persone

Nota: la comunicazione tra HOMETOUCH e Mhserver1, avviene tramite rete IP (wi-fi o Ethernet), pertanto, i comandi inviati (es scenario) potrebbero non andare a buon fine nel caso di malfunzionamento della rete.

Nota: per la connessione tra il videocitofono HOMETOUCH e lo Smartphone è richiesta la presenza di una rete Wi-Fi domestica con accesso ad internet.

Per utilizzare il servizio, il Cliente deve dotarsi di attrezzature tecniche che consentano l'accesso alla rete Internet, sulla base di un accordo concluso dal Cliente stesso con un ISP (Internet Service Provider) in relazione al quale BTicino resta del tutto estraneo.

Per utilizzare alcuni servizi che BTicino fornisce come aggiuntivi alle normali funzioni di base dell'HOMETOUCH il Cliente dovrà installare l'App DOOR ENTRY for HOMETOUCH sul proprio Smartphone.

I servizi offerti attraverso l'App prevedono che si possa interagire con HOMETOUCH da remoto ed attraverso la rete Internet.

In questi casi l'integrazione e il buon funzionamento tra HOMETOUCH e l'App possono dipendere da:

- a) qualità del segnale Wi-Fi;
- b) tipologia del contratto di accesso alla rete internet dell'abitazione;
- c) tipologia del contratto dati sullo smartphone.

Il funzionamento dell'App DOOR ENTRY for HOMETOUCH a schermo spento (background), potrebbe essere compromesso dalle applicazioni installate nello smartphone che:

- ottimizzano l'uso della batteria e il risparmio energetico;
- proteggono il dispositivo (antivirus o programmi similari)

Il Prodotto infatti supporta un sistema streaming VoIP, pertanto bisogna verificare che il proprio contratto per la rete dati sullo smartphone non ne preveda il blocco.

Si informa inoltre che il servizio che BTicino rende tramite l'utilizzo da remoto tramite l'App comporta l'utilizzo di dati, pertanto il costo legato al loro consumo dipende dalla tipologia di contratto che il cliente ha sottoscritto con un ISP (Internet Service Provider) e rimane a suo carico.

Stato casa

Questa funzione ti permette di visualizzare i dispositivi del sistema MyHOMEServer1 attivi sul tuo impianto, in particolare:

- quando ci sono delle luci accese
- quando ci sono delle tapparelle aperte
- quando viene riprodotta della musica da un player
- quando viene alimentata una presa comandata



Nella zona stato casa appare un'indicazione dei dispositivi attivi ed il loro numero, toccandola (A), viene aperta una pagina di gestione



In questa pagina puoi invertire lo stato degli oggetti (B) (es. se una luce è accesa puoi spegnerla e viceversa) o spegnerli tutti (C).

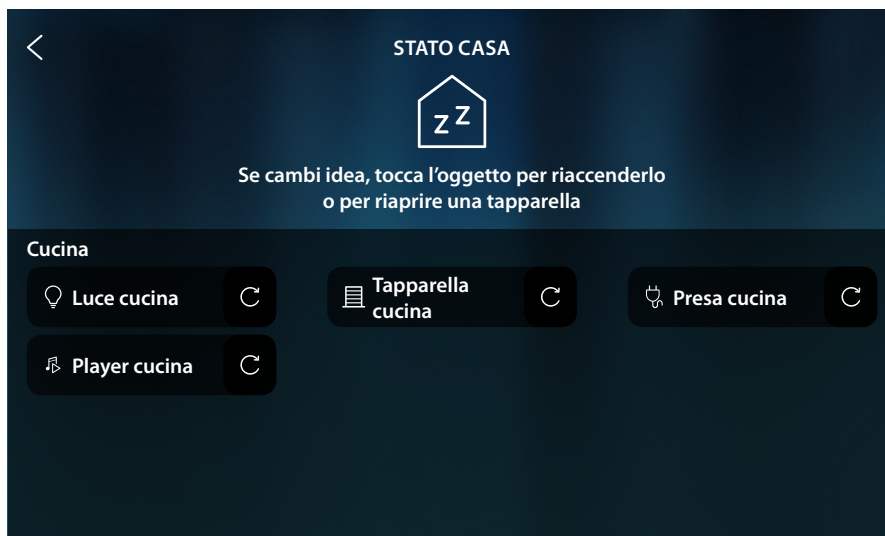

Quando gli oggetti vengono spenti, scompaiono i relativi comandi di OFF ma, gli oggetti, rimangono disponibili fino a quando lo schermo si spegne .



Dopo lo spegnimento dello schermo, scompaiono anche gli oggetti e la pagina rimane vuota

Preferiti

Gli oggetti, oltre che da [Stato casa](#), possono essere utilizzati in maniera semplificata, inserendoli nella pagina Preferiti.

Una volta inserito in preferiti, infatti, l'oggetto **rimane sempre a disposizione**, in questo modo è sempre possibile visualizzarne lo stato e comandare il dispositivo ad esso associato.

Per poter inserire gli oggetti nei preferiti, il tuo installatore di fiducia deve avere configurato correttamente HOMETOUCH

Nell'area preferiti sono presenti anche gli oggetti fissi (non possono essere rimossi tranne nel caso in cui vengano sbloccati, vedi [Impostazioni avanzate/Preferiti](#)) di videocitofonia [Guarda](#) e [Apri porta](#).

Nota: nel caso in cui è presente solo la videocitofonia, gli oggetti "Guarda" e "Apri porta" sono presenti in Home Page come aree

Aggiungi un oggetto



A Area preferiti

B Oggetti fissi di videocitofonia

C Aggiungi oggetto ai preferiti

1. Tocca per aggiungere un oggetto

Oggetti domotici

In questa pagina sono disponibili gli oggetti creati in MyHOME_Up



A Numero oggetti inseriti nei preferiti

1. Tocca per aggiungere un oggetto



2. Un segno di spunta indica che l'oggetto è inserito

Scenari

In questa pagina sono disponibili gli scenari creati in MyHOME_Up



3. Tocca per aggiungere uno scenario

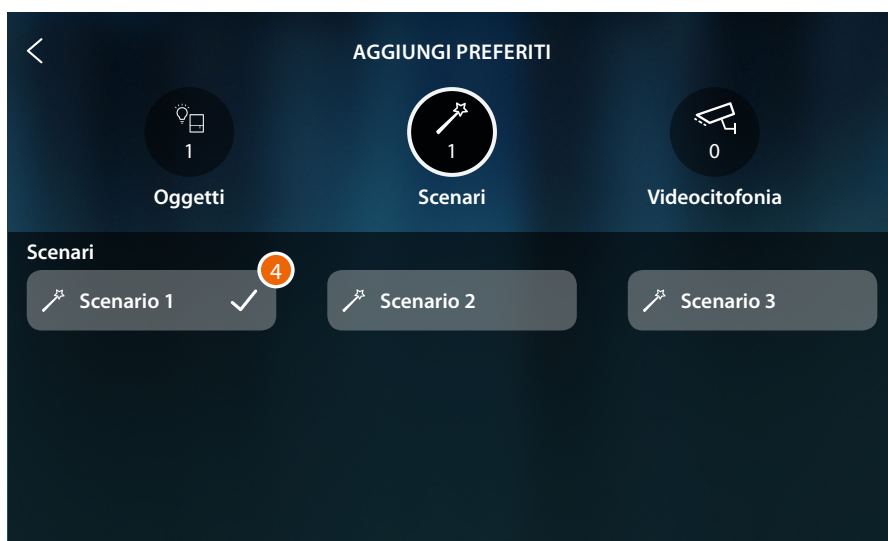

4. Un segno di spunta indica che lo scenario è inserito

Oggetti videocitofonici

In questa pagina sono disponibili gli oggetti creati e configurati nella sezione [Impostazioni avanzate/videocitofonia](#): comandi, telecamere e intercom



5. Tocca per aggiungere un oggetto



6. Un segno di spunta indica che l'oggetto è inserito



Ora gli oggetti sono inseriti nei preferiti (vedi paragrafo [funzioni videocitofoniche](#) e [funzioni domotiche](#) per utilizzarli)

Quando gli oggetti sono più di cinque, appare un'icona che ti consente di visualizzarli tutti

7. Tocca per aprire la pagina



Sposta un oggetto



1. Tocca e tieni premuto un oggetto

Nota: nel caso in cui non appare l'icona, significa che l'oggetto è stato bloccato (vedi [Impostazioni avanzate/Preferiti](#)).



2. Trascina l'oggetto nella posizione desiderata e rilascia
3. Tocca in un punto libero della pagina per terminare la procedura



L'oggetto è stato spostato correttamente

Elimina un oggetto



1. Tocca e tieni premuto un oggetto

Nota: nel caso in cui non appare l'icona , significa che l'oggetto è stato bloccato (vedi [Impostazioni avanzate/Preferiti](#)).



2. Tocca l'icona per eliminare l'oggetto
3. Tocca in un punto libero della pagina per terminare la procedura



L'oggetto è stato eliminato correttamente

Funzioni

HOMETOUCH è un dispositivo con **funzioni di videocitofono connesso** e, se associato al sistema MyHOME_Up, con **funzioni domotiche**.

Puoi utilizzare le funzioni videocitofoniche:

- direttamente dal dispositivo utilizzando oggetti sempre presenti in **Home Page** oppure inseriti nella **sezione preferiti**;
- da remoto utilizzando **l'App DOOR ENTRY for HOMETOUCH**



Puoi utilizzare le funzioni domotiche:

- direttamente dal dispositivo utilizzando oggetti sempre presenti in **Home Page** oppure inseriti nella **sezione preferiti**;
puoi inoltre interagire con le luci accese, tapparelle attive, player in riproduzione e prese alimentate nella casa, nella sezione **Stato casa** (es. viene accesa la luce Giardino, la relativa icona viene visualizzata in Stato casa, entri nella sezione **Stato casa** e la spegni);
- da remoto utilizzando **l'App MyHOME_Up**

Per utilizzare le funzioni domotiche, il tuo installatore di fiducia deve aver effettuato in precedenza la connessione con MyHOMEServer1

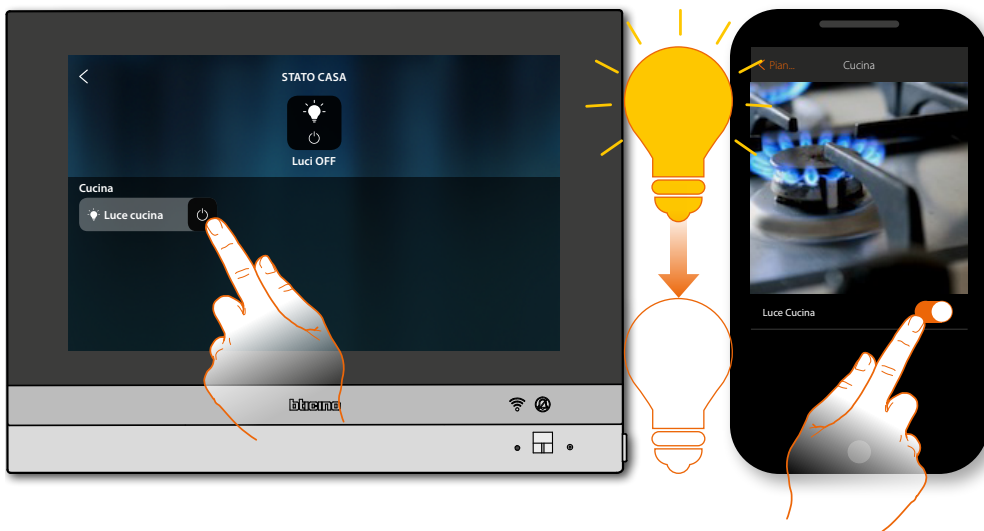

Funzioni videocitofoniche

Se opportunamente abilitate (alla prima accensione o successivamente nella sezione [impostazioni avanzate/videocitofonia](#)), hai a disposizione una serie di funzioni videocitofoniche che ti consentono di comunicare con i Posti Esterni, i Posti Interni, visualizzare telecamere e consultare la segreteria videocitofonica.

Puoi utilizzare queste funzioni [direttamente dal dispositivo](#) tramite icone in Home Page o nell'area preferiti, oppure tramite la specifica [App DOOR ENTRY for HOMETOUCH](#).

| | | |
|-----------------------------------------------------------------------------------------------------|-----------------------------------------------------|------------------------------------------------------------------------------------------------------------------------------------------------------------------------------------|
|  | Rispondi ad una chiamata | A seguito di una chiamata da un Posto Esterno, questa funzione ti consente di visualizzare le immagini riprese e, se vuoi, attivare l'audio e rispondere alla chiamata. |
|  Guarda | Guarda (autoaccensione/ciclammento) | Questa funzione ti permette di visualizzare le immagini riprese dalla telecamera del Posto Esterno e visualizzare in sequenza tutte le telecamere collegate. |
|  Apri porta | Apri porta | Questa funzione ti permette di aprire la serratura del Posto Esterno associato |
|  | Videocontrollo | Questa funzione ti permette di attivare una delle telecamere di videosorveglianza presenti nell'appartamento o nelle aree comuni (es. box, giardino). |
|  | Eventi | In questa pagina puoi visualizzare i messaggi audio/video della segreteria videocitofonica e visualizzare i messaggi di sistema |
|  Luce scala 1 | Comandi | Questa funzione ti permette di attivare alcuni attuatori (es: serratura, luce giardino, ecc) presenti nel tuo impianto. |
|  Privata | Telecamere | Questa funzione ti permette di sorvegliare la tua abitazione attivando una delle telecamere presenti nell'appartamento, nelle aree comuni (es. box, giardino) e nei Posti Esterni. |
|  Interna | Intercom | Questa funzione ti permette di comunicare con altri videocitofoni/citofoni installati nella tua abitazione o in altri appartamenti. |

Utilizzo delle funzioni da dispositivo

Rispondi ad una chiamata



Quando arriva una chiamata da un Posto Esterno, il LED passa allo stato verde lampeggiante e dopo pochi secondi viene visualizzata l'immagine ripresa dalla telecamera del Posto Esterno.

A Visualizza in sequenza gli altri Posti Esterni e/o telecamere (*ciclamento*)

B Rifiuta/chiude la chiamata

C Apre serratura Posto Esterno

D Risponde alla chiamata

E Regolazione immagine

1. Se necessario, tocca per aprire il pannello di regolazione dell'immagine

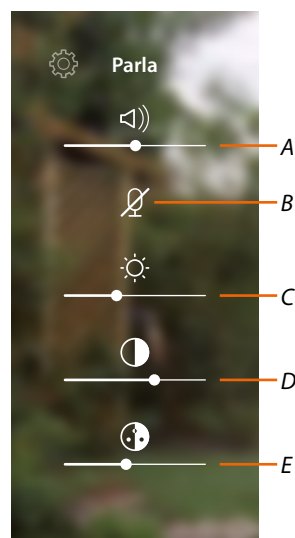

- A Regola il volume
- B Disattiva il microfono
- C Regola la luminosità dell'immagine
- D Regola il contrasto dell'immagine
- E Regola il colore dell'immagine

Nota: le funzioni e le impostazioni illustrate sono riferite ad una chiamata da Posto Esterno audio/video, alcune non saranno disponibili se la chiamata arriva da Posto Esterno solo audio.

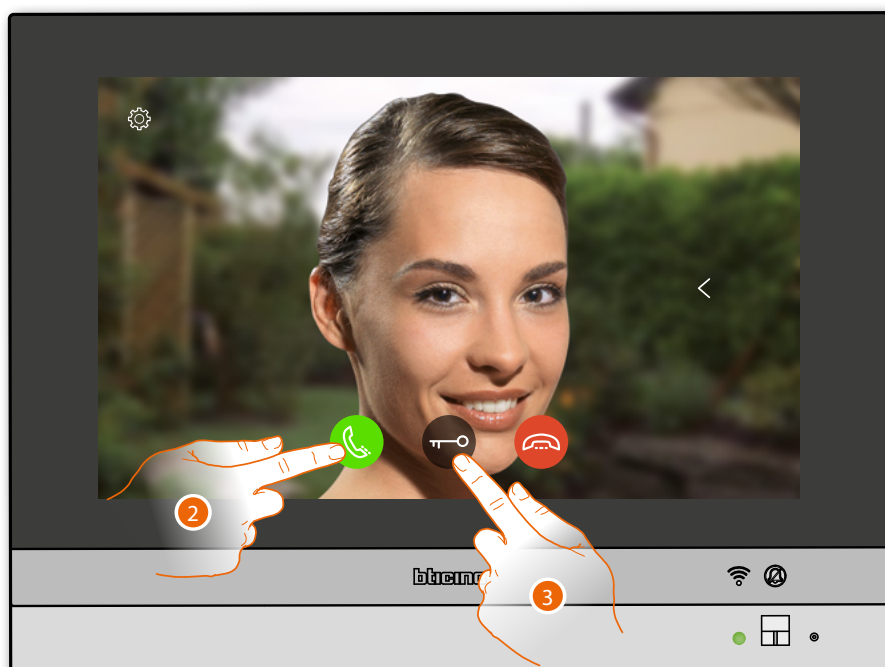

- 2. Tocca per rispondere alla chiamata, il LED passa allo stato verde fisso
- 3. Tocca per aprire la serratura del Posto Esterno

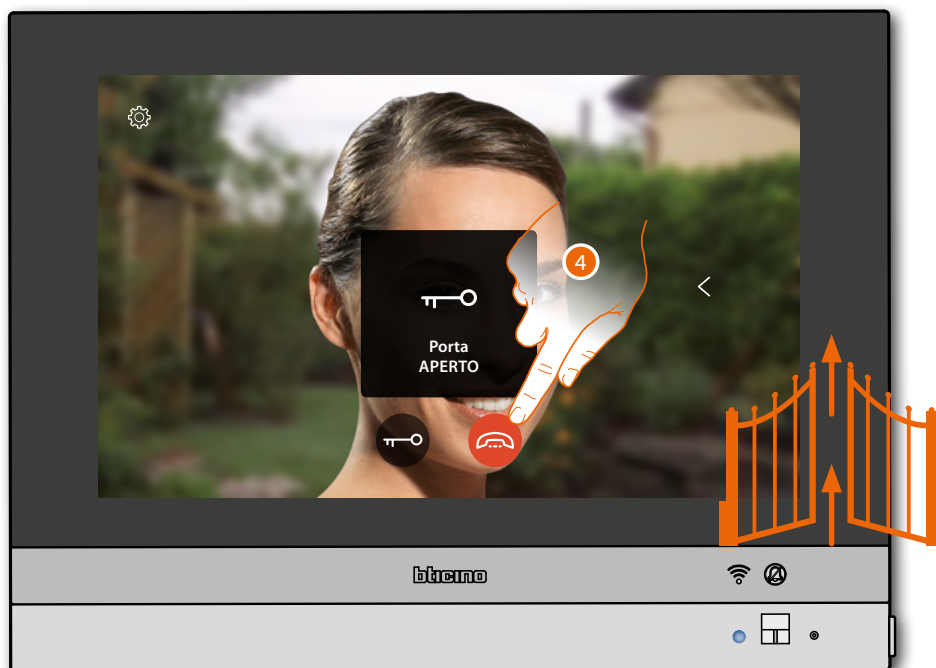

Stato LED: blu fisso e messaggio indicano che la serratura è stata aperta

Nota: la serratura può essere aperta anche se non rispondi alla chiamata

4. Tocca per chiudere la chiamata

Guarda (autoaccensione/ciclamento)

Questa funzione ti permette di visualizzare le immagini riprese dalla telecamera del Posto Esterno associato e per eseguire il ciclamento delle telecamere e/o dei Posti Esterni collegati. Puoi inoltre attivare la comunicazione audio che di base è disabilitata.



1. Tocca per visualizzare le immagini riprese dalla telecamera del Posto Esterno



- A Chiude collegamento
 - B Visualizza in sequenza gli altri Posti Esterni e/o telecamere (**ciclamento**)
 - C Attiva comunicazione audio
 - D Apre serratura Posto Esterno
 - E Regolazione immagine
- Stato LED:** verde lampeggiante
2. Tocca, se necessario, per **regolare i parametri dell'immagine**
 3. Tocca per attivare la comunicazione audio con il Posto Esterno

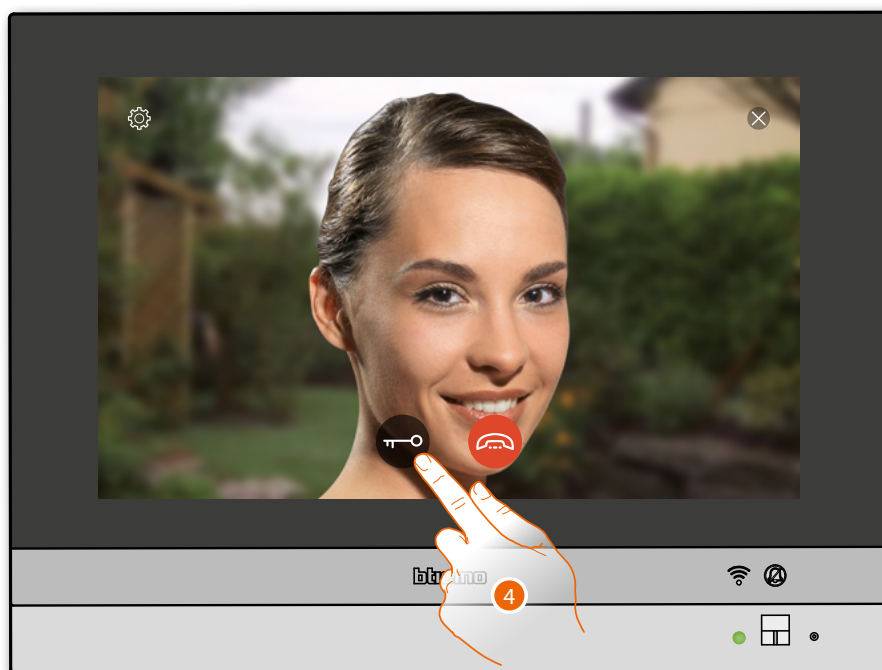

- Stato LED:** verde fisso
4. Tocca per attivare la serratura del Posto Esterno

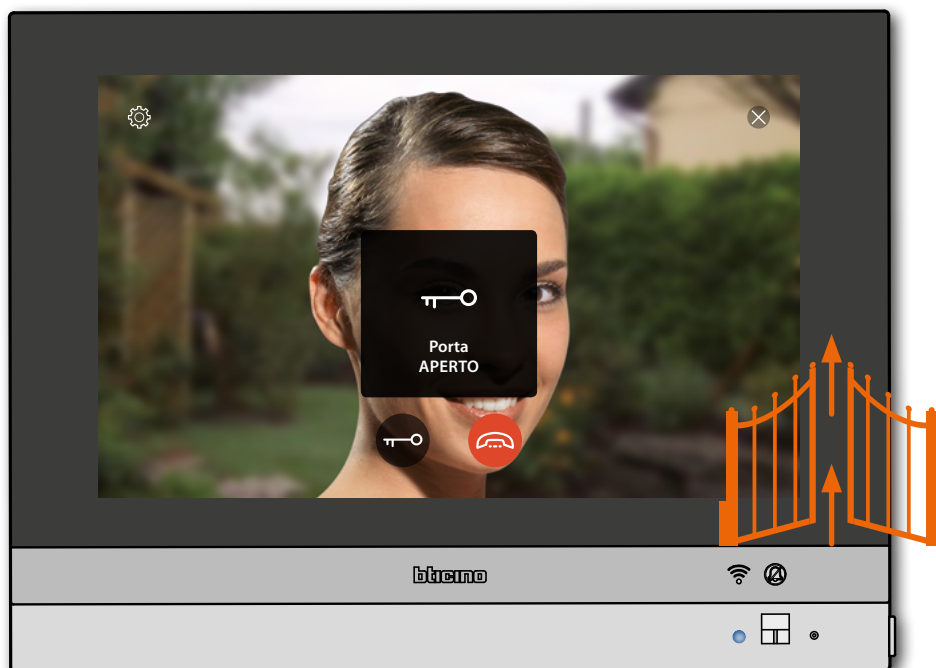

Stato LED: blu fisso e messaggio indicano che la serratura è stata aperta

Nota: la serratura può essere aperta anche se non attivi la comunicazione audio

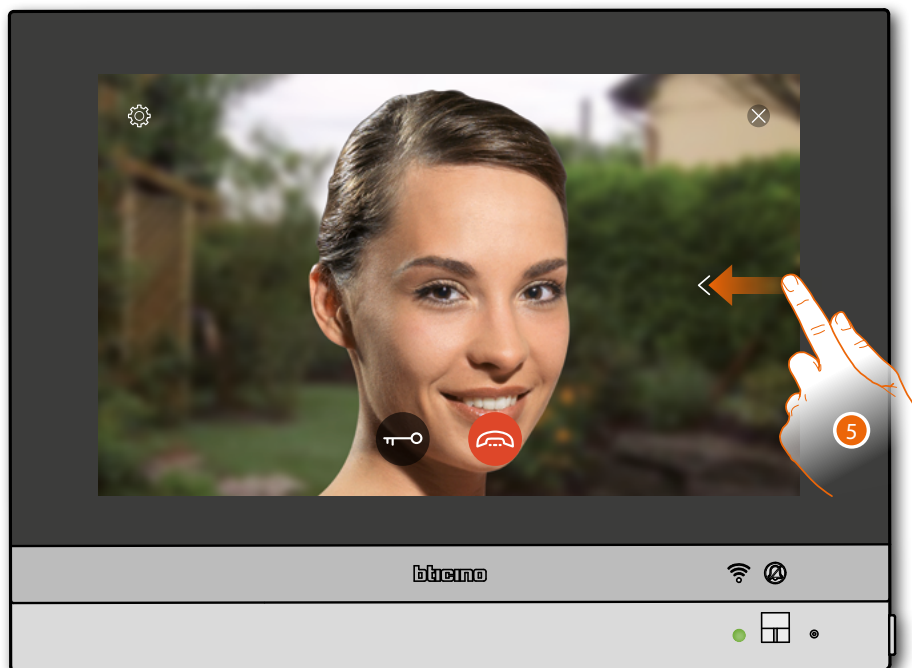

5. Tocca o scorri per passare alla visualizzazione di un'altra telecamera (ciclamento)



Nota: la comunicazione audio rimane attiva anche passando ad un'altra telecamera, puoi passare da una telecamera all'altra anche senza attivare la fonica

Nota: le telecamere NETATMO non rientrano nella funzione di ciclamento, pertanto non verranno visualizzate.

6. Tocca per chiudere la comunicazione sia audio che video

Apri porta

Questa funzione ti permette di aprire la serratura del Posto Esterno associato



1. Tocca per inviare il comando



Stato LED: blu fisso e messaggio indicano che la serratura è stata aperta

Videocontrollo

In quest'area puoi sorvegliare la tua abitazione attivando una delle telecamere del sistema integrato di videosorveglianza presenti nell'appartamento o nelle aree comuni (es. box, giardino). Puoi inoltre visualizzare le telecamere NETATMO installate nelle tue case (solo dopo avere associato il tuo account NETATMO (vedi [Impostazioni/NETATMO security](#)))



1. Tocca per visualizzare le telecamere del tuo impianto

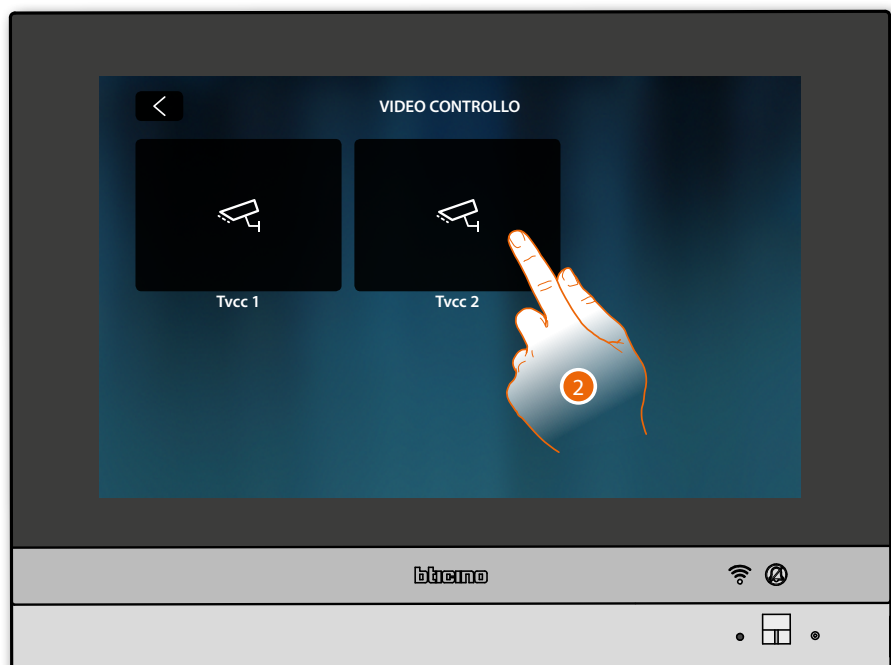

2. Tocca per attivare la telecamera desiderata



A Regolazione immagine

B Chiude visualizzazione telecamera.

L'immagine viene visualizzata per tre minuti.

Il ciclamento telecamere non è previsto

Nota: se vuoi vedere una sequenza di telecamere o una multivisione, devi installare un dispositivo (es. Digital Video Recorder) che esegua tale azione.

Per maggiori informazioni consulta il tuo installatore di fiducia.

Nota: le telecamere NETATMO non rientrano nella funzione di ciclamento, pertanto non verranno visualizzate.

Regolazione immagine (funzione non disponibile per telecamere NETATMO)



A Regola la luminosità dell'immagine

B Regola il contrasto dell'immagine

C Regola il colore dell'immagine

Eventi

In questa pagina puoi visualizzare i messaggi audio/video della [segreteria videocitofonica](#) e visualizzare i [messaggi di sistema](#).

Nel caso in cui ci siano nuovi messaggi registrati in segreteria oppure, ad esempio, un messaggio del sistema che ti avvisa che è disponibile un aggiornamento del software, appare un indicazione visiva (A) sull'icona eventi ed il LED (B) passa allo stato bianco fisso.



1. Tocca per aprire la sezione eventi e visualizzare i messaggi

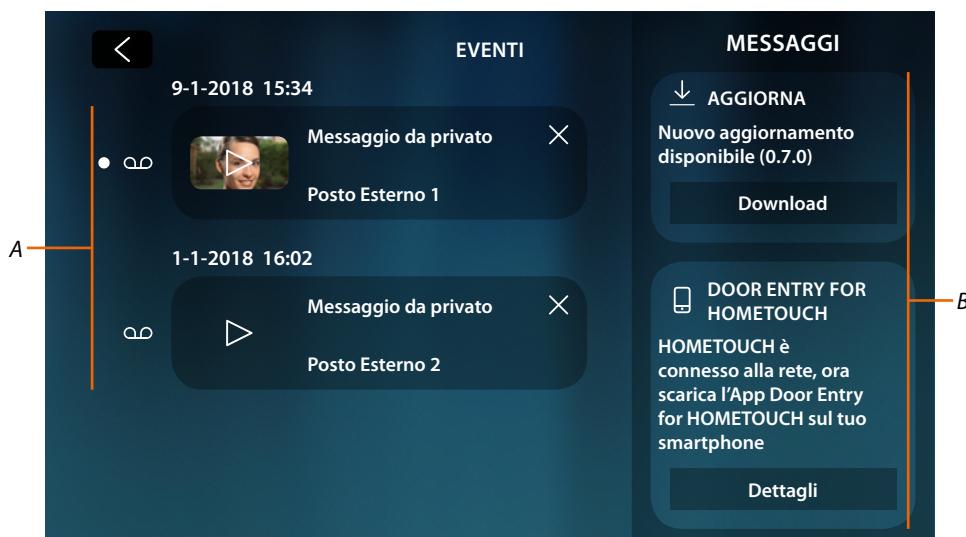

A Messaggi audio/video della [segreteria videocitofonica](#)

B [Messaggi di sistema](#)

Segreteria

In questa pagina puoi visualizzare i messaggi audio/video registrati dal Posto Esterno in tua assenza.

Per attivare la funzione e impostare altri parametri (qualità registrazione e messaggio di benvenuto), vedi il paragrafo [Impostazioni/segreteria](#).



A Data/ora registrazione

B Messaggio video (con immagine e anteprima)

C Elimina messaggio (il messaggio viene eliminato immediatamente senza conferma)

D Messaggio audio

E Indicatore messaggio non letto (dopo la lettura l'indicatore sparisce)

1. Tocca per visualizzare il messaggio

In automatico il messaggio viene riprodotto

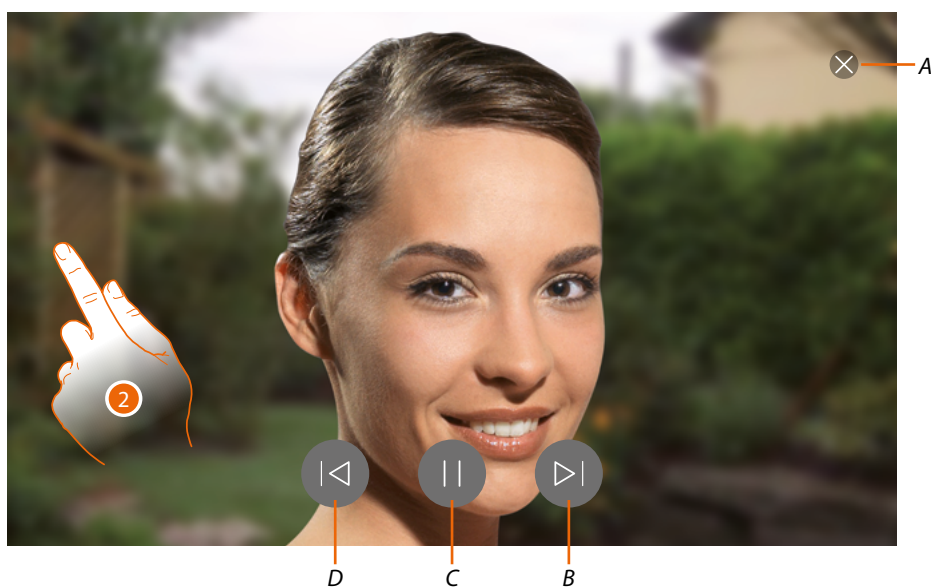

A Chiude messaggio

B Riproduce messaggio successivo

C Interrompe/riproduce messaggio

D Riproduce messaggio precedente

2. Se necessario, tocca/scorri per aprire il pannello di regolazione audio



A Regola il volume

Messaggi di sistema

In questa pagina puoi visualizzare i messaggi che il sistema ti invia, i messaggi sono di due tipi:

- Messaggio aggiornamento firmware disponibile (A)
- Messaggio conferma connessione alla rete e pagina scaricamento App (B)

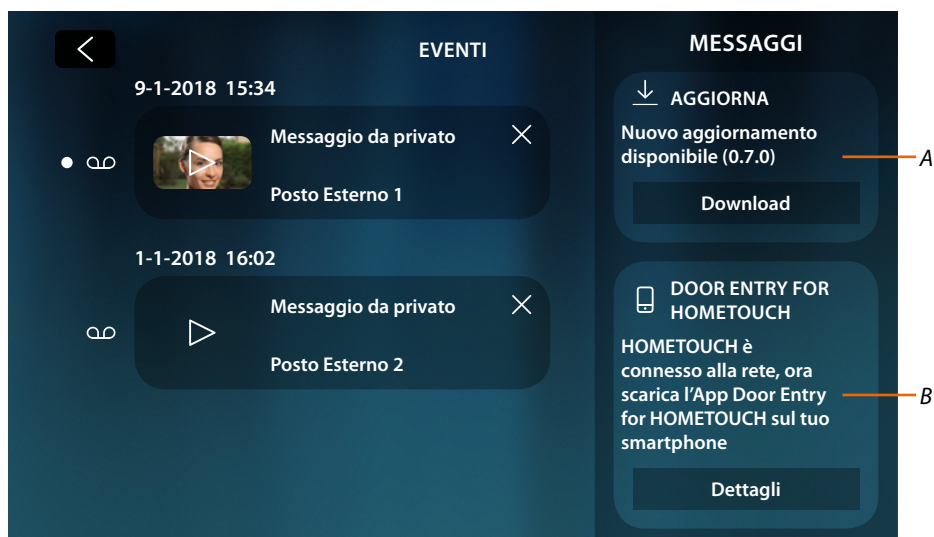

Messaggio aggiornamento firmware disponibile

Quando un nuovo aggiornamento firmware è disponibile il sistema ti invia un messaggio di avvertimento, puoi scaricare e installare il nuovo firmware da questa posizione oppure direttamente nella sezione [impostazioni/controllo aggiornamenti](#).

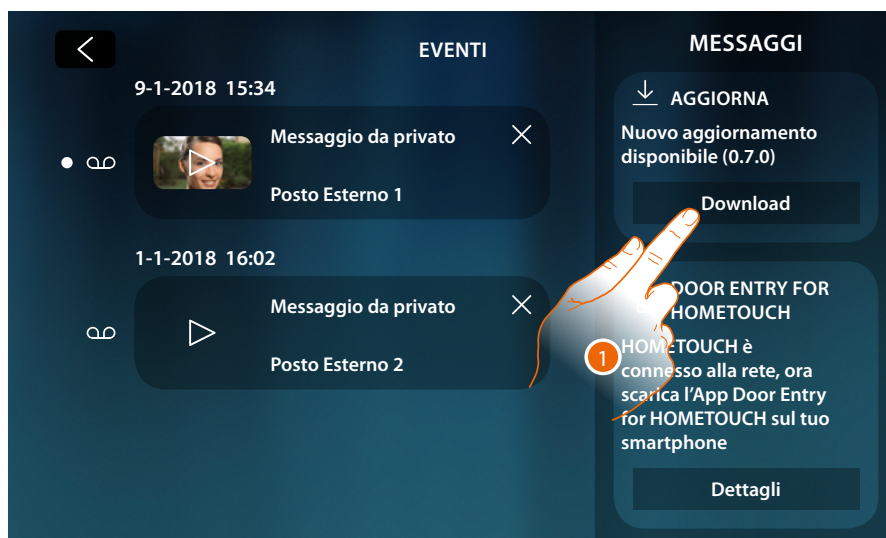

1. Tocca per iniziare la procedura di aggiornamento firmware (download + installazione)

Nel caso in cui ti allontani dal dispositivo e lo schermo si spegne, al termine del download il dispositivo si riavvia in automatico e, al successivo accesso, presenta un messaggio (2) che ti avvisa che devi terminare la procedura installando il firmware

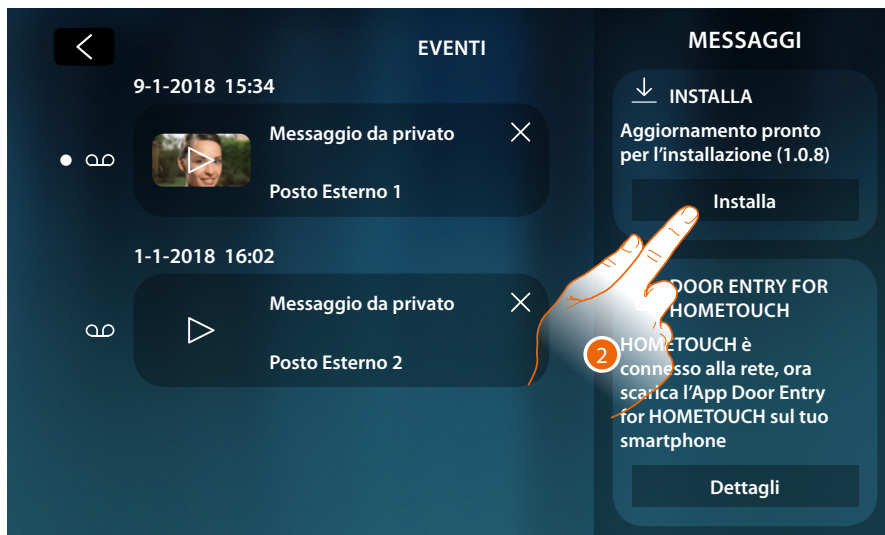

Messaggio conferma connessione alla rete e pagina scaricamento App

Dopo che hai terminato positivamente la connessione alla rete domestica, il sistema ti avvisa che puoi scaricare l'App Door Entry for HOMETOUCH sul tuo smartphone.

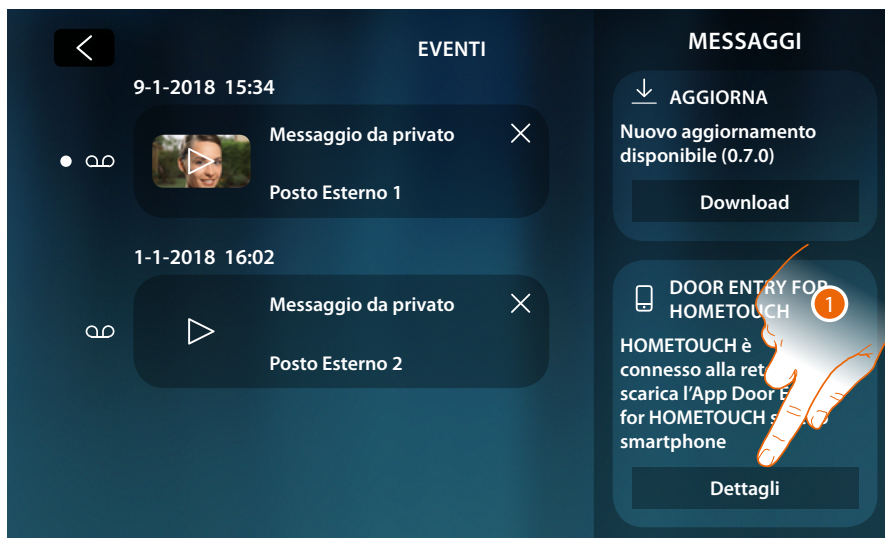

1. Tocca per aprire la pagina di scaricamento dell'App



Inquadrando il QR Code con lo smartphone puoi scaricare l'App dallo store specifico ed eseguire successivamente **l'associazione** con il dispositivo.

2. Tocca per tornare alla pagina precedente

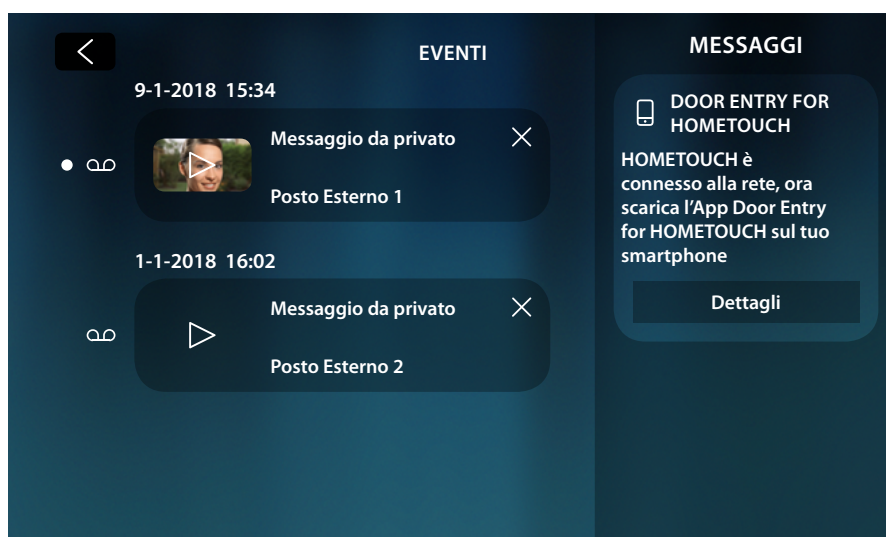

Il messaggio di scaricamento dell'App rimane visibile fino a che non avrai eseguito l'associazione con il dispositivo.

Comandi

Nell'area preferiti, se precedentemente aggiunti, sono presenti gli oggetti del gruppo comandi. Questi oggetti ti permettono di attivare alcuni attuatori (es: serratura, luce giardino, ecc) presenti nel tuo impianto.

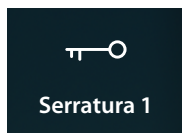

Serratura: invia un comando per aprire una serratura del tuo impianto



Generico: invia un comando per accendere, ad esempio, la luce del giardino



Luce scala: invia un comando per accendere la luce della scala

Nota: per essere inseriti nell'area preferiti, i comandi devono essere prima configurati nella sezione [impostazioni avanzate/videocitofonia/comandi](#)



1. Tocca per inviare il comando



Stato LED: blu fisso (solo Serratura e Generico) e messaggio indicano che il comando è stato eseguito

Telecamere

Nell'area preferiti, se precedentemente aggiunti, sono presenti gli oggetti del gruppo telecamere. Questi oggetti ti permettono di sorvegliare la tua abitazione attivando una delle telecamere:

- del sistema scs di videocitofonia (Privata o Pubblica).
- dell'impianto TVCC integrato
- del sistema NETATMO

Dopo aver attivato una telecamera puoi "ciclare" (visualizzare in sequenza) le altre telecamere (escluse telecamere NETATMO) se correttamente configurate in maniera progressiva.

Nota: se nell'impianto è presente un Posto Esterno audio, viene comunque visualizzato nella sequenza ma sarà possibile solo aprire la fonica e la serratura

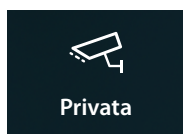

Privata: visualizza le immagini provenienti da una telecamera/Posto Esterno installata nel proprio appartamento



Pubblica: visualizza le immagini provenienti da una telecamera/Posto Esterno installata nella parte condominiale e visibile a tutti i condomini

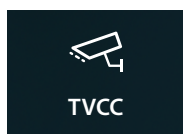

TVCC: visualizza le immagini provenienti da una telecamera di un impianto di videosorveglianza integrato con il sistema SCS di videocitofonia vedi paragrafo [Videocontrollo](#)



NETATMO: visualizza le immagini provenienti da una telecamera NETATMO installata in una o più case gestite dallo stesso account, vedi paragrafo [Videocontrollo](#)

Nota: per essere inseriti nell'area preferiti, gli oggetti telecamera devono essere prima configurati nella sezione [impostazioni avanzate/videocitofonia/telecamere](#)



1. Tocca per visualizzare la telecamera

Le icone che appaiono e le relative funzioni disponibili sono conseguenti al tipo di dispositivo collegato.

L'esempio mostrato è relativo ad un Posto Esterno audio video.

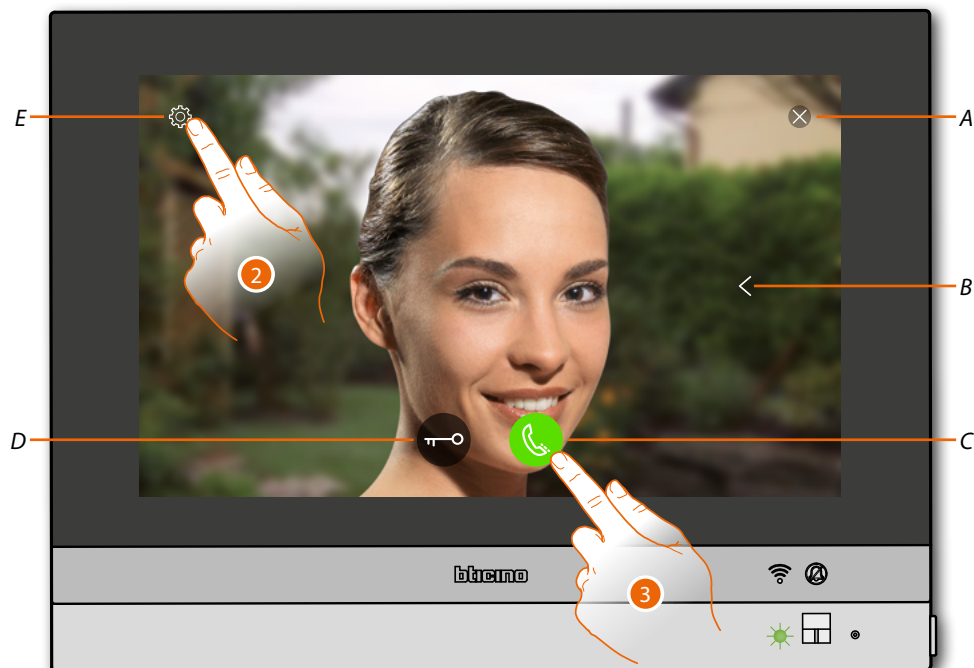

A Chiude collegamento

B Visualizza in sequenza gli altri Posti Esterni e/o telecamere (**ciclamento**)

C Attiva comunicazione audio

D Apre serratura Posto Esterno

E Regolazione immagine (funzione non disponibile per telecamere NETATMO)

Stato LED: verde lampeggiante

2. Tocca, se necessario, per **regolare i parametri dell'immagine**

3. Tocca per attivare la comunicazione audio con il Posto Esterno

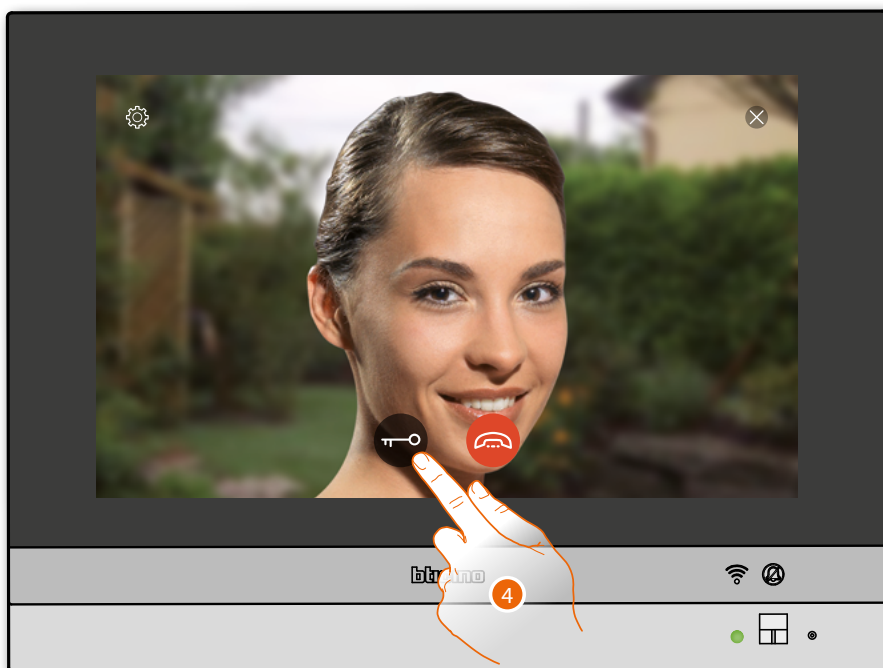

Stato LED: verde fisso

4. Tocca per attivare la serratura del Posto Esterno

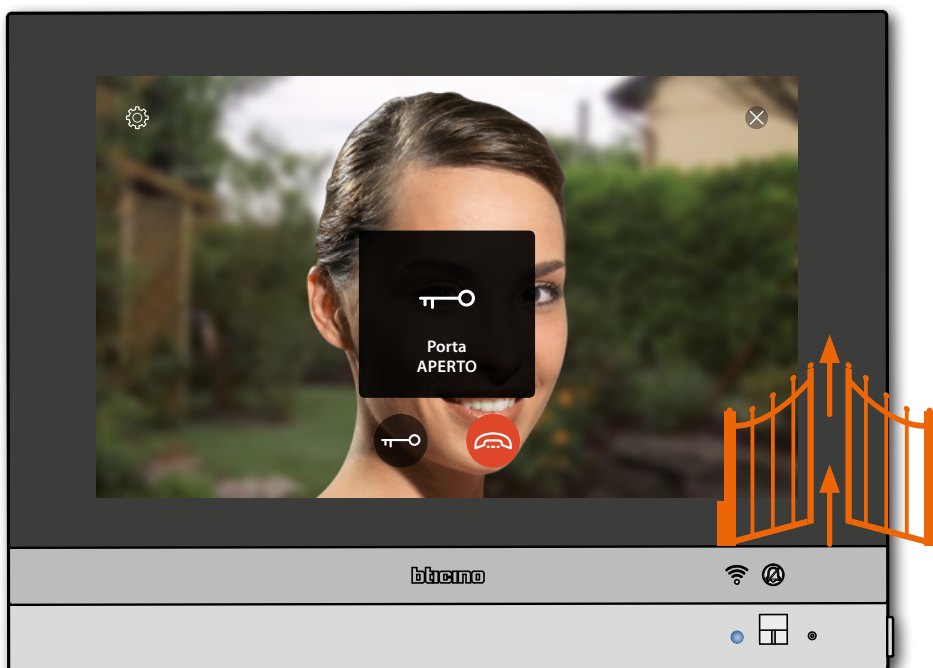

Stato LED: blu fisso e messaggio indicano che la serratura è stata aperta

Nota: la serratura può essere aperta anche se non attivi la comunicazione audio

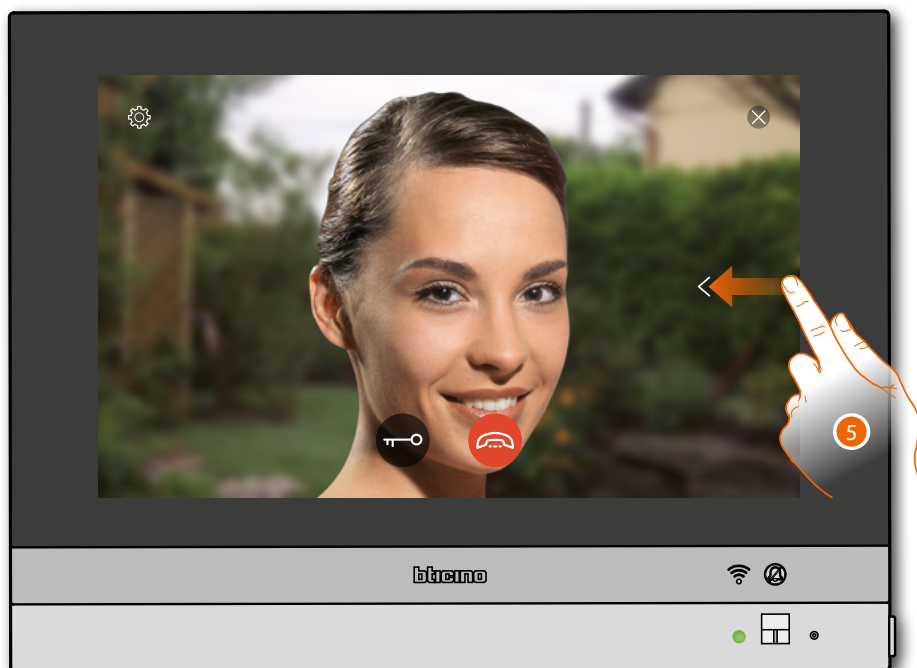

5. Tocca o scorri per passare alla visualizzazione di un'altra telecamera (**ciclamento**)



Nota: le telecamera NETATMO non rientrano nella funzione di ciclamento, pertanto non verranno visualizzate.

Nota: la comunicazione audio rimane attiva anche passando ad un'altra telecamera, puoi passare da una telecamera all'altra anche senza attivare la fonica

6. Tocca per chiudere la comunicazione sia audio che video

Intercom

Nell'area preferiti, se precedentemente aggiunti, sono presenti gli oggetti del gruppo intercom. Questi oggetti ti permettono di comunicare con altri videocitofoni/citofoni installati nella tua abitazione o in altri appartamenti.

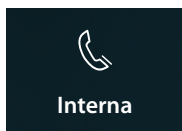

Interna: attiva la comunicazione tra locali dello stesso appartamento

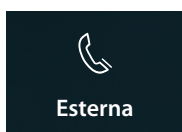

Esterna: attiva la comunicazione tra locali di appartamenti diversi

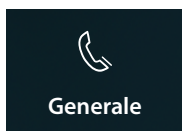

Generale: attiva la comunicazione con tutti i Posti Interni

Nota: per essere inseriti nella sezione preferiti, gli oggetti intercom devono essere prima configurati nella sezione [impostazioni avanzate/videocitofonia/intercom](#)



1. Tocca per attivare l'intercomunicazione con il Posto Interno desiderato

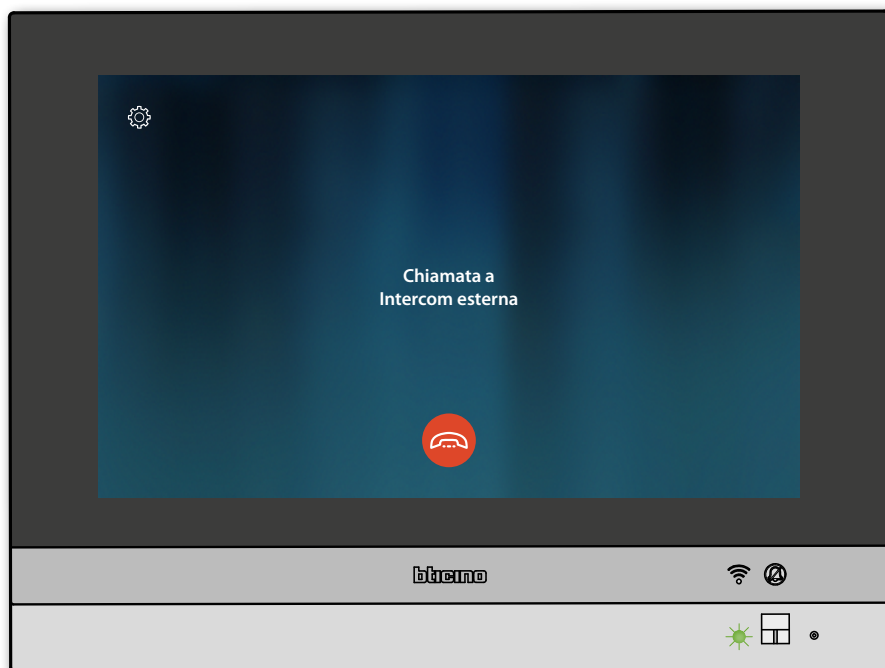

Il LED passa allo stato verde lampeggiante e il display visualizza la schermata di comunicazione con il Posto Interno

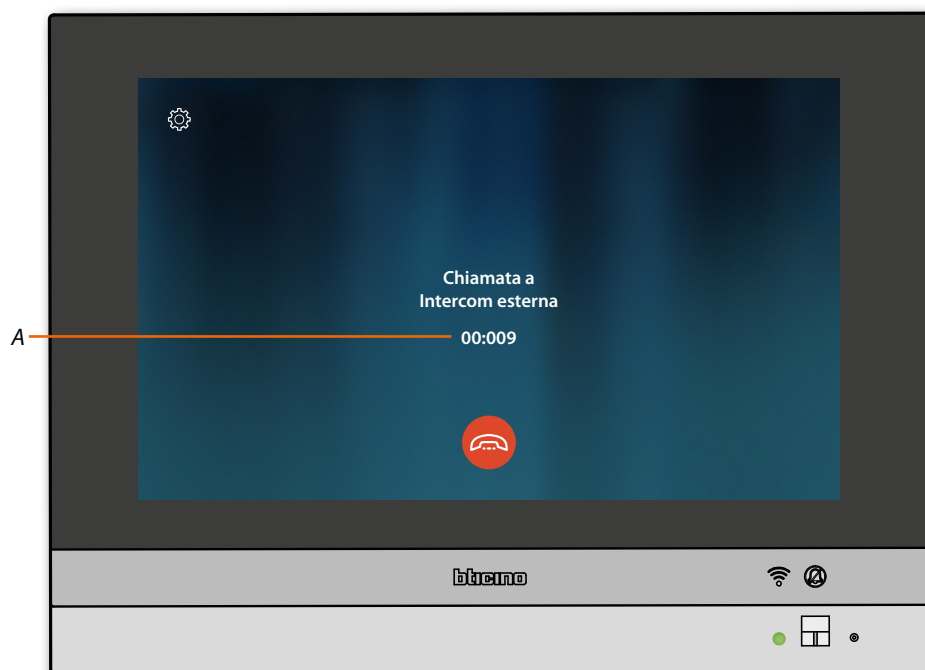

Quando il chiamato risponde, viene visualizzato il tempo di durata della chiamata (A) e il LED verde passa allo stato fisso

Nota: nel caso in cui ricevi una chiamata dal Posto Esterno, mentre sei in modalità "intercom", il sistema rispetta le priorità e viene chiusa la chiamata in corso.



2. Se necessario, tocca per aprire il pannello di regolazione audio

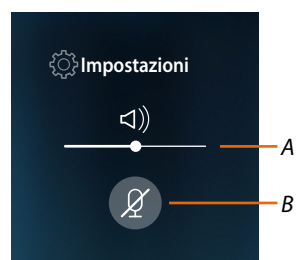

- A Regola il volume*
- B Disattiva il microfono*
3. Tocca per chiudere la comunicazione

Utilizzo delle funzioni da App Door Entry for HOMETOUCH

Introduzione

Puoi interagire con il tuo HOMETOUCH tramite l'App gratuita Door Entry for HOMETOUCH. Dopo esserti **registrato** ed aver effettuato l'**autenticazione**, devi eseguire l'**associazione con il dispositivo**; a questo punto puoi:

- rispondere ad una chiamata videocitofonica dai Posti Esterni;
- CALL HOME (effettua una chiamata al tuo HOMETOUCH)
- visualizzare le immagini provenienti dai Posti Esterni e dalle telecamere;
- aprire la serratura dei Posti Esterni;
- attivare attuatori generici cablati sull'impianto;
- aggiornare il firmware del tuo HOMETOUCH.
- abilitare la funzione segreteria e visualizzare i messaggi audio/video registrati dal Posto Esterno.



Per scaricare l'App Door Entry for HOMETOUCH (per i dispositivi iOS da App Store, per i dispositivi Android da Play store), inquadra con il tuo smartphone il QR Code:

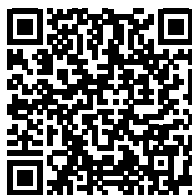

Puoi trovare lo stesso qr code nella pagina **scaricamento App**.

Nota: durante la fase di installazione, potrebbe essere necessario autorizzare alcune opzioni per proseguire nell'installazione.

Registrazione account

Per poter utilizzare l'App Door Entry for HOMETOUCH e quindi sfruttare le funzioni di interfaccia con il tuo HOMETOUCH devi prima registrarti.

Dopo aver aperto l'App segui le istruzioni per effettuare la registrazione: l'account creato, sarà comune a tutte le App dei dispositivi connessi Legrand/BTicino



A. Apre la pagina contatti con vari riferimenti per l'assistenza.

1. Tocca per registrarti e creare un account
2. Inserisci i tuoi dati
3. Tocca per confermare
4. Spunta per accettare i termini e le condizioni di utilizzo espressi nel testo collegato (obbligatorio)
5. Tocca per proseguire



6. Tocca per terminare la procedura

Dopo aver confermato, il sistema invierà all'indirizzo e-mail da te indicato in fase di registrazione i dati (password temporanea) per effettuare il primo accesso



7. Inserisci l'e-mail

8. Inserisci la password temporanea che ti è stata inviata via e-mail

9. Tocca per effettuare il login

Per ragioni di sicurezza, ti viene chiesto di cambiare la password temporanea con una personalizzata



7. Per ragioni di sicurezza inserisci una nuova password con queste caratteristiche:
 - lunghezza minima 8 caratteri;
 - deve contenere almeno una lettera e un numero;
 - deve essere diversa dalle ultime 5 password usate.
8. Reinserisci nuovamente la password
9. Tocca per confermare, il buon esito della modifica verrà notificato con una e-mail di conferma

A questo punto il sistema ti mostrerà un tutorial per aiutarti ad effettuare [l'associazione del tuo HOMETOUCH all'App Door Entry for HOMETOUCH](#)

Nota: nel caso in cui il tuo HOMETOUCH sia già associato e vuoi aggiungere un altro utente che possa anch'esso utilizzare le stesse funzionalità, devi invitarlo utilizzando [l'apposita procedura](#) direttamente dal tuo smartphone.

E' possibile utilizzare lo stesso account su più smartphone contemporaneamente.

Autenticazione

Dopo aver effettuato la registrazione al portale, puoi autenticarti inserendo e-mail e password.



- A. Tocca per avviare la procedura di recupero password
 - B. Tocca per creare un nuovo account
 - C. Tocca per avviare la procedura di cancellazione dell'account.
La cancellazione dell'account non è reversibile e comune a tutte le App dei dispositivi connessi Legrand/BTicino
 - D. Spunta la casella per eseguire i successivi accessi senza dover ripetere l'autenticazione
 - E. Tocca per rendere visibile la password
1. Inserisci e-mail e password
 2. Tocca per accedere

Nota: dopo tre tentativi di accesso falliti (password errata) in un' ora, il sistema blocca l'account per 15 minuti.

Password dimenticata

Nel caso in cui avessi dimenticato la password:

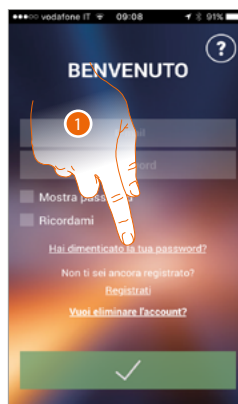

1. Tocca per attivare la procedura di recupero password



2. Inserisci l'indirizzo e-mail legato al tuo account a cui arriverà la nuova password
3. Tocca per azzerare la password ed uscire dalla procedura

Ora la password del tuo account è stata resettata e all'indirizzo e-mail inserito nel punto 2 è stata inviata una nuova password che potrai utilizzare per accedere all'App Door Entry for HOMETOUCH.



4. Inserisci l'e-mail
5. Inserisci la password temporanea che ti è stata inviata via e-mail
6. Tocca per effettuare il login



7. Per ragioni di sicurezza inserisci una nuova password con queste caratteristiche:
 - lunghezza minima 8 caratteri;
 - deve contenere almeno una lettera e un numero;
 - deve essere diversa dalle ultime 5 password usate.
8. Reinserisci nuovamente la password
9. Tocca per confermare, il buon esito della modifica verrà notificato con una e-mail di conferma

Cancellazione account

Puoi cancellare un account utilizzando l'apposita procedura

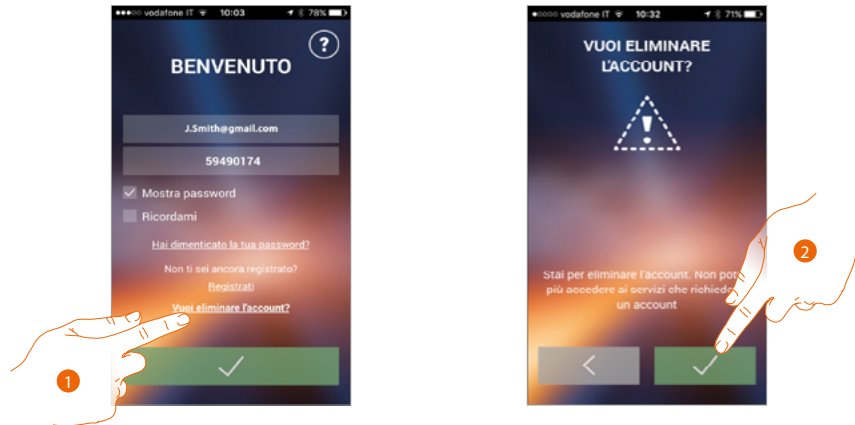

1. Tocca per iniziare la procedura
2. Tocca per proseguire

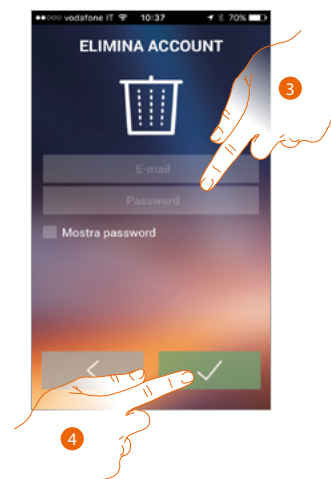

3. Inserisci l'indirizzo e-mail e la password dell'account da eliminare
4. Tocca per confermare, ricordati che una volta terminata la procedura il tuo account sarà cancellato in maniera definitiva

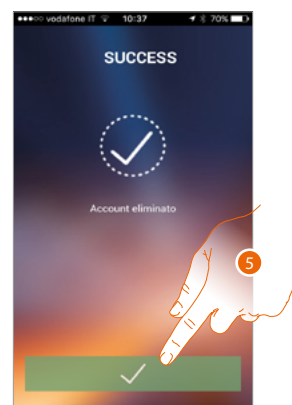

5. Tocca per terminare

Nota: l'account è comune a tutte le App dei dispositivi connessi Legrand/BTicino, quindi la sua modifica o cancellazione ti precluderà l'accesso a tutti i dispositivi connessi

Associazione del dispositivo

Dopo esserti registrato ed aver effettuato l'autenticazione per la prima volta (il primo smartphone), ti viene mostrato un tutorial seguendo il quale effettuerai l'associazione del tuo account ad HOMETOUCH.

Nota: HOMETOUCH deve essere collegato alla stessa rete Wi-Fi a cui è collegato lo smartphone sul quale è installata l'App Door Entry for HOMETOUCH.

Questa operazione, se andata a buon fine, è necessaria solo al primo accesso e ti permette di attivare la connessione tra i due dispositivi. Puoi inoltre invitare altri utenti in modo tale che possano utilizzare le funzioni connesse di HOMETOUCH.

Per eseguire l'associazione devi prima **collegare il tuo HOMETOUCH ad una rete Wi-Fi**

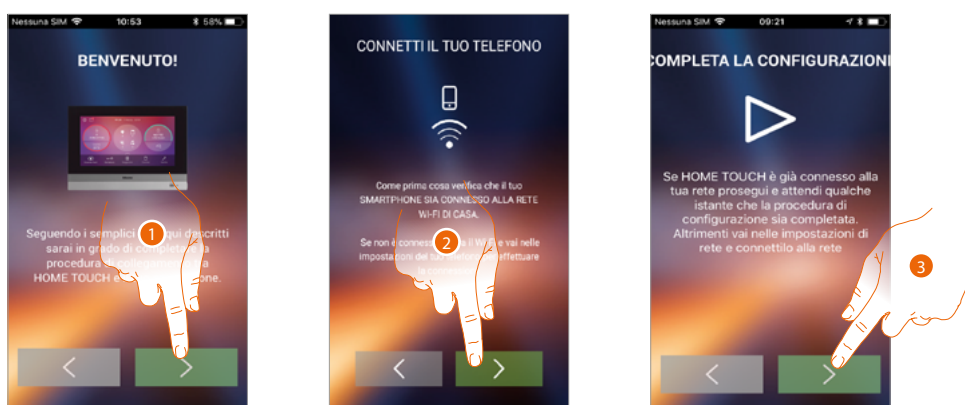

1. Tocca per iniziare la procedura di collegamento tra HOMETOUCH e lo smartphone.
2. Verifica che il tuo Smartphone sia connesso alla rete Wi-Fi di casa e tocca per continuare.
3. Tocca per avviare la procedura.

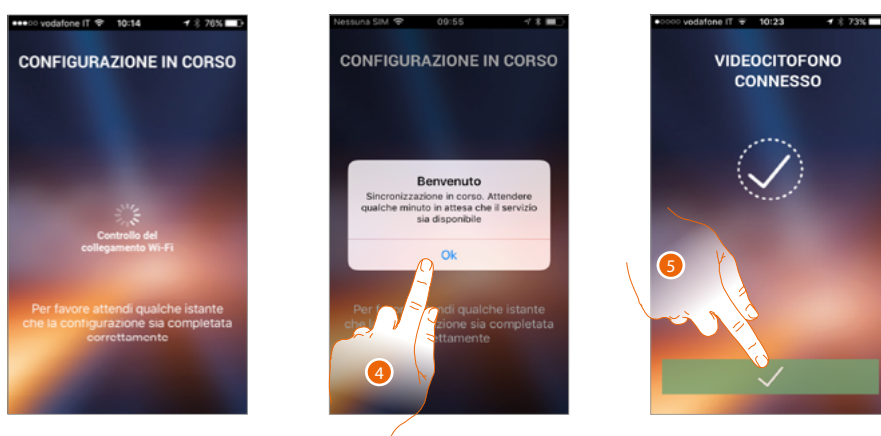

4. Tocca per confermare.
5. Tocca per terminare la procedura e passare alla Home Page.

Nel caso in cui non è stato possibile trovare HOMETOUCH in rete in modalità automatica, appare una schermata in cui inserire l'**indirizzo IP** di HOMETOUCH manualmente.



6. Inserisci l'indirizzo IP di HOMETOUCH.
7. Tocca per avviare la procedura.

Home Page

Dopo esserti **autenticato**, da questa pagina puoi interagire con il tuo HOMETOUCH e con l'impianto videocitofonico.

Puoi inoltre effettuare vari settaggi tramite il menù a scomparsa.

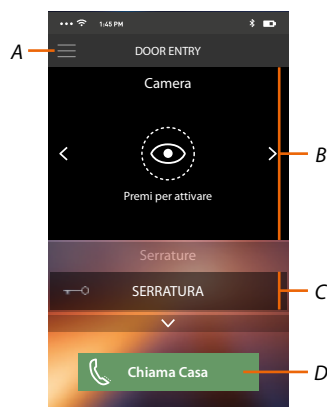

- A. Menù a scomparsa.
- B. Selezione e visualizzazione telecamere o Posti Esterni.
- C. Attivazione serrature.
- D. Chiama il tuo HOMETOUCH.

Nota: il funzionamento dell'App Door Entry for HOMETOUCH a schermo spento (background), potrebbe essere compromesso dalle applicazioni installate nello smartphone che:



- ottimizzano l'uso della batteria e il risparmio energetico;
- proteggono il dispositivo (antivirus o programmi similari).

Visualizza telecamere o Posti Esterni

Tramite questa funzione puoi visualizzare le telecamere ed i Posti Esterni configurati su HOMETOUCH dal tuo installatore di fiducia.

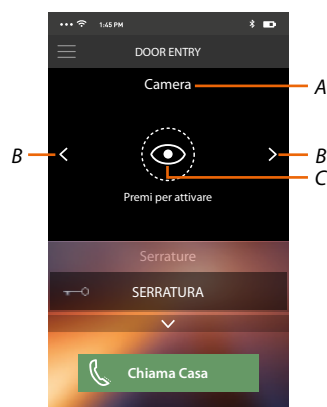
Puoi inoltre visualizzare le telecamere NETATMO se precedentemente associate nella sezione Impostazioni/NETATMO security



- A. Nome telecamera o Posto Esterno.
- B. Scorre le telecamere o i Posti Esterni.
- C. Visualizza la telecamera o il Posto Esterno.
 - Telecamera NETATMO 
 - Telecamera 

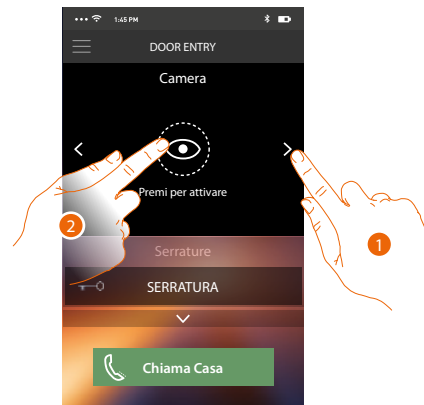

1. Seleziona la telecamera o il Posto Esterno desiderato.
2. Tocca per visualizzarlo.

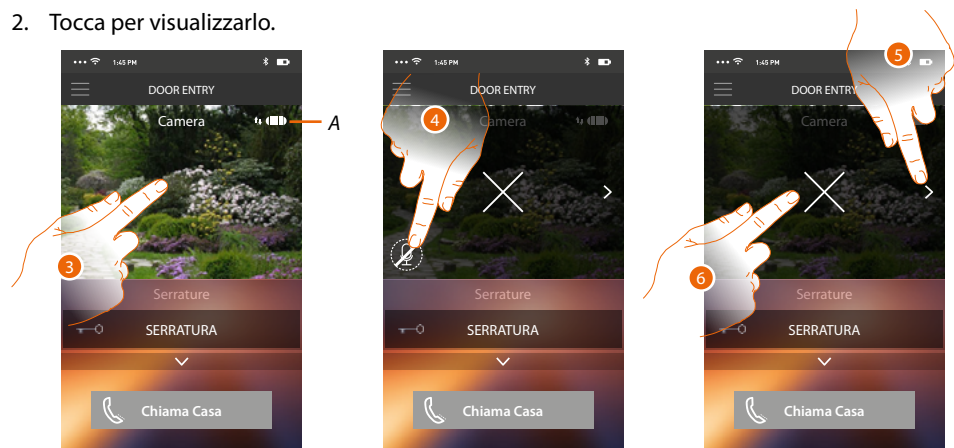

A. *Indicatore qualità chiamata: indica se ci sono le condizioni sufficienti (Cloud, Wi-Fi e connessione 3G/4G) per la comunicazione.*

- Qualità buona
- Qualità media
- Qualità scarsa

3. Tocca per far apparire i tasti di gestione
4. Tocca per attivare il microfono e comunicare con il Posto Esterno.
5. Tocca per ciclare sulla telecamera successiva.

Nota: *le telecamera NETATMO non rientrano nella funzione di ciclamento, pertanto non verranno visualizzate.*

6. Tocca per fermare la ripresa.

Ruotando in orizzontale lo smartphone, puoi attivare la serratura solo del Posto Esterno visualizzato.

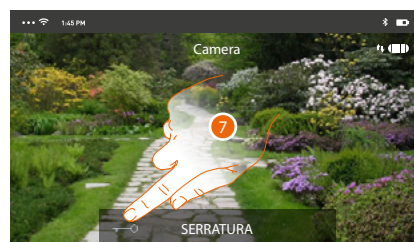

7. Trascina verso destra per attivare la serratura.

Apri serrature

Tramite questa funzione puoi aprire le serrature dei Posti Esterni configurate sul dispositivo dal tuo installatore di fiducia.

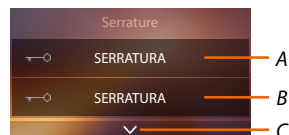

A. Serratura Posto Esterno associato.

B. Serrature.

C. Visualizza altre serrature se presenti.

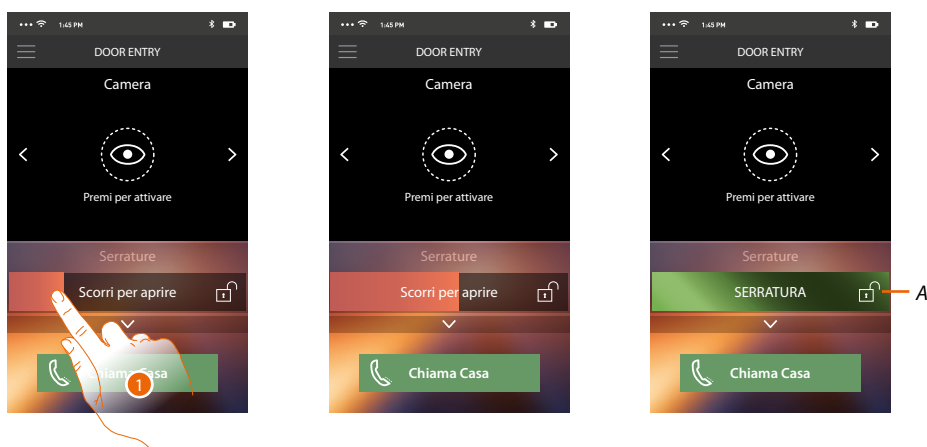

A. Quando diventa verde la serratura viene attivata nel caso in cui rimane rosso, il comando non è stato eseguito correttamente.

1. Trascina verso destra per attivare la serratura.

Nota: il numero di serrature che puoi visualizzare in Home Page, dipende dalle caratteristiche del tuo Smartphone. Utilizza il menù a tendina per visualizzarle tutte.

Ricevere una chiamata videocitfonica

Tramite questa funzione puoi ricevere le chiamate provenienti dal Posto Esterno.

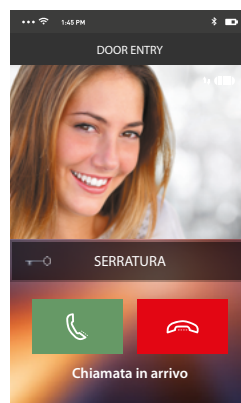

Con smartphone in stand-by, a seguito di una chiamata da Posto Esterno:

- su Android, appare l'immagine ripresa con le icone per la gestione della chiamata*;
- su iOS, appare la notifica della chiamata;
- su entrambi i sistemi arriverà una notifica push.

** I primi tre smartphone che ricevono la chiamata, vedranno direttamente l'immagine video prima di rispondere, gli altri invece solo dopo avere risposto. La risposta di un dispositivo esclude tutti gli altri.*

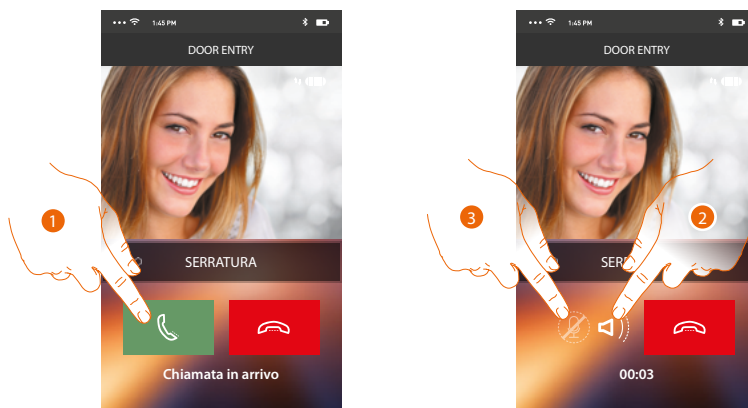

1. Tocca per attivare l'audio e rispondere, l'audio della chiamata viene diffuso in automatico in vivavoce.
2. Tocca per passare dalla modalità vivavoce alla modalità telefono.
3. Tocca eventualmente per silenziare il microfono.

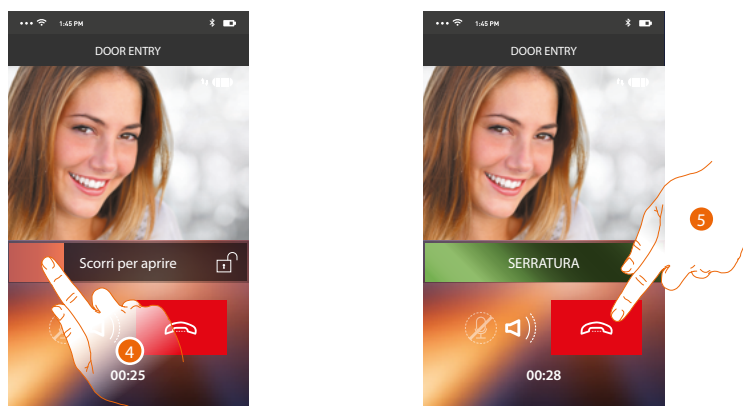

4. Puoi inoltre aprire la serratura del Posto Esterno da cui proviene la chiamata, trascinando l'interruttore, quando diventa verde la serratura è stata attivata, nel caso in cui rimane rosso, il comando non è stato eseguito correttamente.
5. Tocca per chiudere la chiamata.

Nel caso in cui hai installato una telecamera NETATMO Welcome, e questa ha rilevato una presenza nella tua casa, tramite la funzione del riconoscimento viso, quando riceverai una chiamata proveniente dal Posto Esterno, od eseguirai una autoaccensione, l'app Door Entry for HOMETOUCH sarà in grado di mostrarti se nella tua abitazione è presente o meno qualcuno (funzione "In casa" dell'app Security di NETATMO) che possa gestire la chiamata appena ricevuta.

Nota: questa funzione è disponibile solo nel caso in cui nell'app Security di NETATMO è attivo il monitoraggio ed hai effettuato su HOMETOUCH **l'abilitazione delle telecamere NETATMO**



A. Visualizzazione immagine Posto Esterno

B. Nome delle persone rilevate in casa dalla telecamera NETATMO Welcome

Nota: nel caso la telecamera rilevi delle persone sconosciute, ne viene visualizzato il numero

L'app Door Entry for HOMETOUCH mostra se nella tua abitazione è presente qualcuno che può gestire la chiamata ricevuta dal Posto Esterno, interfacciandosi con la funzione "In casa" dell'app Security di NETATMO.

La telecamera NETATMO Welcome quando rileva un viso conosciuto, lo inserisce all'interno della sezione "In casa".

Dopo un determinato tempo (personalizzabile dell'app Security di NETATMO) che la telecamera non rileva più il viso, questo verrà spostato nella sezione "Fuori".

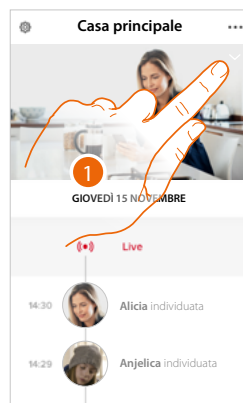

1. Tocca per visualizzare quale persona è presente all'interno della sezione "In casa".

A. Persone presenti all'interno della sezione "In casa"

B. Sezione "In casa"

C. Sezione "Fuori"

D. Indicazione del tempo trascorso dall'ultimo rilevamento del viso

L'app Security di NETATMO, quando rileva un viso lo inserisce sempre nella sezione "In casa". Se per un determinato tempo (min 1h e max 12h) la telecamera non rileva il viso, quest'ultimo viene spostato automaticamente nella sezione "Fuori".

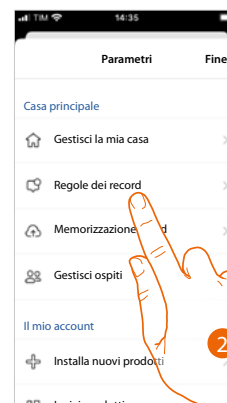

1. Tocca per aprire il menù delle impostazioni.
2. Tocca per definire le regole delle registrazioni

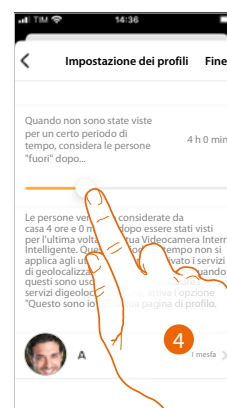
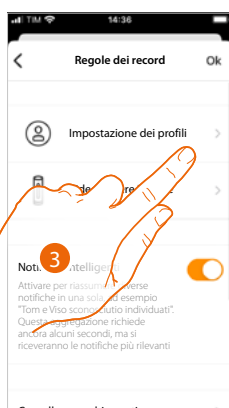

3. Tocca per impostare le regole per i profili
4. Tocca per personalizzare il tempo al termine del quale il viso verrà spostato nella sezione "Fuori".

Puoi inoltre spostare manualmente un viso dalla sezione "Fuori" alla sezione "In casa".

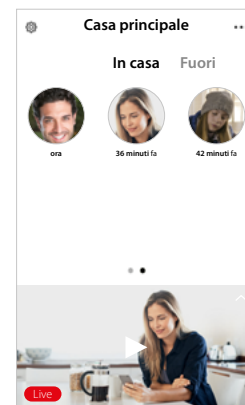
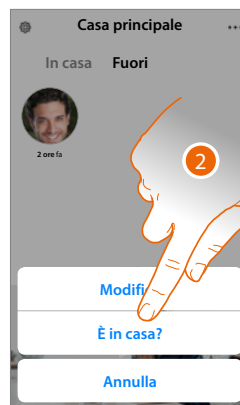
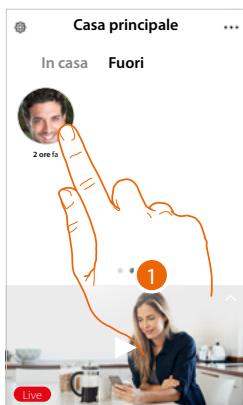

1. Tocca e tieni premuto il viso della persona che vuoi spostare nella sezione "In casa".
2. Tocca per spostarlo "In casa".

Chiama casa: chiamare il tuo HOMETOUCH

Tramite questa funzione puoi comunicare con il tuo HOMETOUCH.

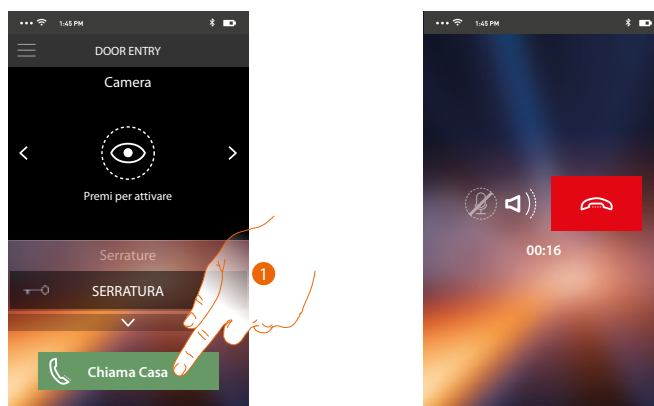

1. Tocca per chiamare HOMETOUCH.



2. Quando il chiamato risponde da HOMETOUCH viene attivata la comunicazione audio.

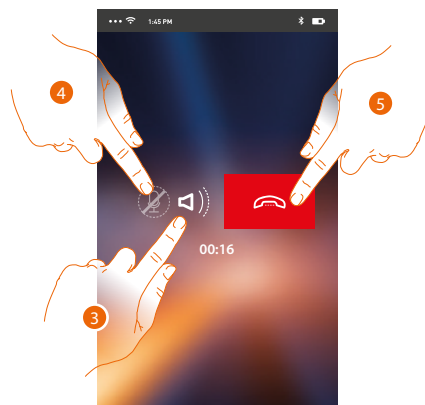

La comunicazione viene diffusa in automatico in vivavoce.

3. Tocca per passare da vivavoce a modalità telefono.
4. Tocca per silenziare il microfono.
5. Tocca per chiudere la chiamata.

Menù

Tramite questo menù a scomparsa, puoi visualizzare i messaggi della segreteria, inviare comandi, gestire gli utenti associati, eseguire l'aggiornamento firmware del tuo HOMETOUCH, modificare i dati del tuo account e visualizzare informazioni sull'App.

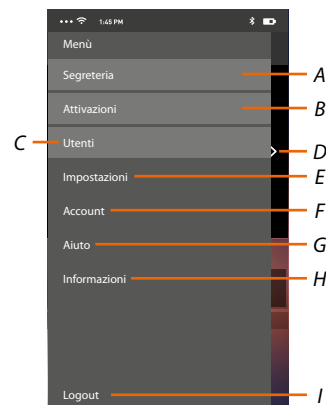
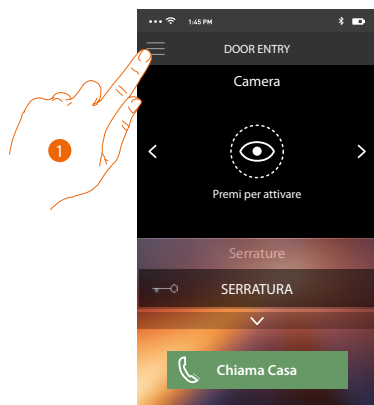

1. Tocca per aprire il menù a comparsa.
- A. Apre la sezione Segreteria.
- B. Apre la sezione Attivazioni.
- C. Apre la sezione Utenti.
- D. Apre la sezione Impostazioni
- E. Chiude il menù a scomparsa.
- F. Apre la sezione Account.
- G. Apre la pagina dei contatti di assistenza.
- H. Apre una schermata con alcune informazioni sull'App (versione ecc.).
- I. Esegue il logout.

Segreteria

In questa sezione puoi attivare la funzione segreteria per registrare una chiamata audio/video dal Posto Esterno.

Puoi inoltre visualizzare i messaggi registrati.

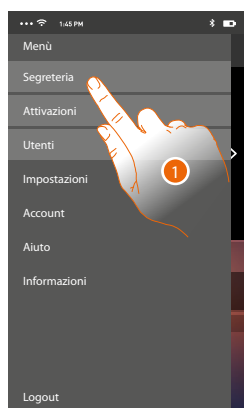

1. Tocca per aprire la sezione Segreteria.
- A. *Abilita/disabilita segreteria.*
- B. *Messaggio video non letto.*
- C. *Messaggio audio.*
2. Tocca per visualizzare il messaggio registrato.

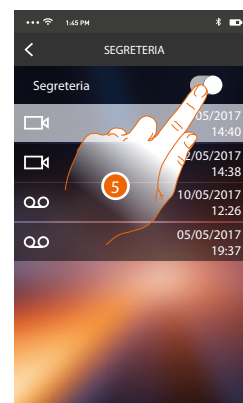
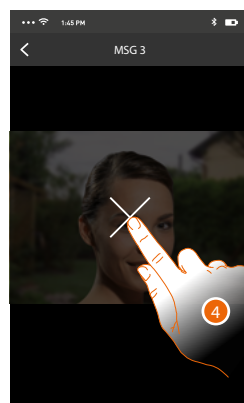
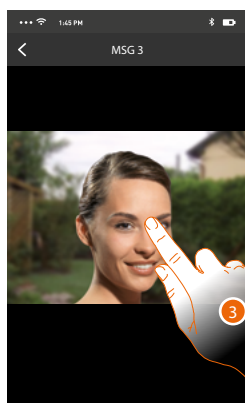

In automatico il messaggio viene riprodotto

3. Tocca per far apparire il tasto per terminare la riproduzione.
4. Tocca per terminare la riproduzione.
5. Tocca per disabilitare la funzione Segreteria.

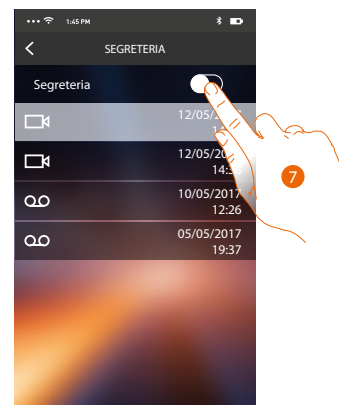

6. Tocca per confermare.

Attenzione: confermando l'operazione la funzione segreteria verrà disabilitata anche sul tuo HOMETOUCH e su tutti gli smartphone associati

7. La funzione segreteria è ora disabilitata.

Attivazioni

In questa sezione puoi attivare alcuni attuatori (es. serratura, luce giardino ecc) presenti nel tuo impianto. Le attivazioni disponibili sono quelle presenti nella sezione [impostazioni avanzate/ videocitofonia/comandi](#) del tuo HOMETOUCH.

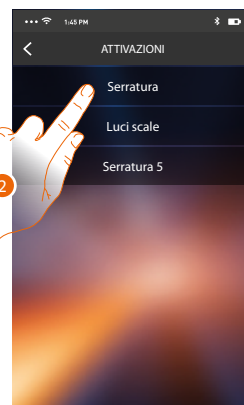

1. Tocca per aprire la sezione Attivazioni.
2. Tocca per attivare la serratura.

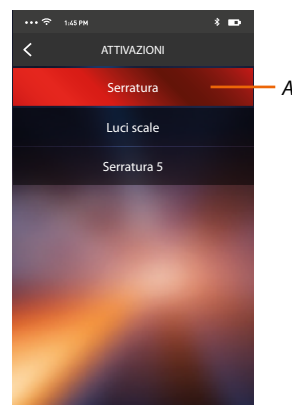
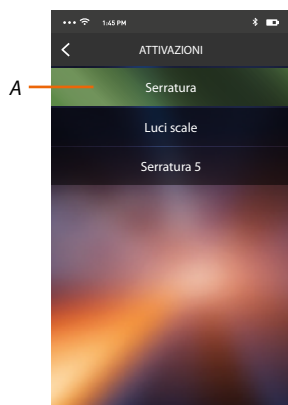

- A. *Se il tasto si colora di verde, l'attivazione è andata a buon fine, mentre se si colora di rosso l'attivazione ha avuto un problema e non è stata eseguita.*

Utenti

In questa sezione puoi dissociare il tuo utente e disconnettere gli smartphone ad esso connessi. Puoi inoltre invitare altri utenti ed associare il loro account al tuo HOMETOUCH, in questo modo potranno utilizzare le funzioni connesse di HOMETOUCH.

Dopo che l'utente da te invitato si è registrato al portale ed ha eseguito il login, viene visualizzato nella lista con gli smartphone ad esso connessi.

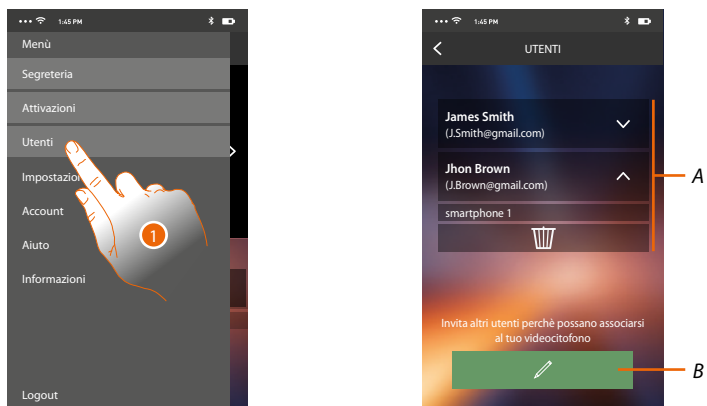

1. Tocca per aprire la sezione utenti.

A. *Utenti associati.*

B. *Avvia la procedura.*

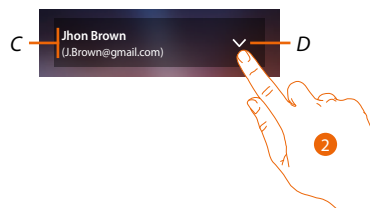

C. *Nome e login utente.*

D. *Apri elenco smartphone collegati all'utente.*

2. Tocca per visualizzare gli smartphone collegati all'utente.

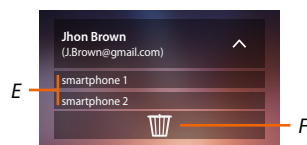

E. *Smartphone connessi.*

F. *Disassocia l'utente e quindi disconnette tutti gli smartphone connessi.*

Puoi disconnettere un singolo smartphone da HOMETOUCH nella pagina [Account associati](#).

Nota: Per riassociare il tuo utente devi farti **invitare** da un altro utente o se non ci sono altri utenti, rieseguire la procedura di **associazione**.

Invita un utente

Con questa procedura puoi invitare altri utenti ad usare le funzionalità del tuo HOMETOUCH, in questo modo potranno utilizzare le funzioni connesse di HOMETOUCH.



1. Tocca per invitare un altro utente.

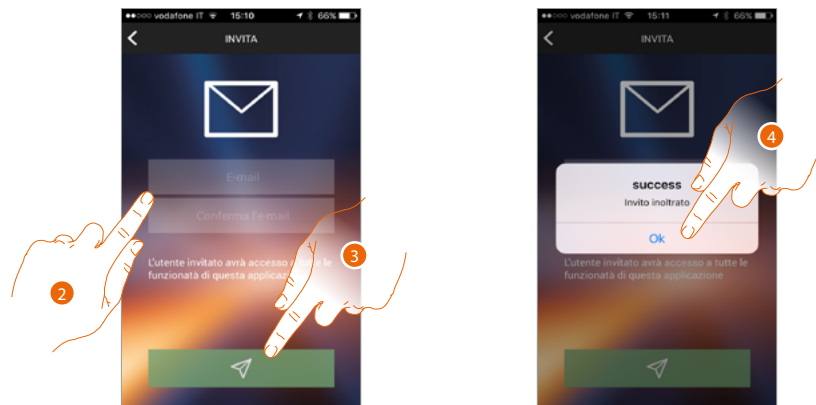

2. Inserisci la mail dell'utente da associare e confermalà.
3. Tocca per confermare l'invito.
4. Tocca per confermare.

Nota: l'utente invitato potrà operare sull'impianto ed utilizzare le funzioni connesse del tuo HOMETOUCH.

L'utente invitato riceverà una mail con l'invito a controllare il tuo impianto e a registrarsi tramite la relativa procedura, poi deve:

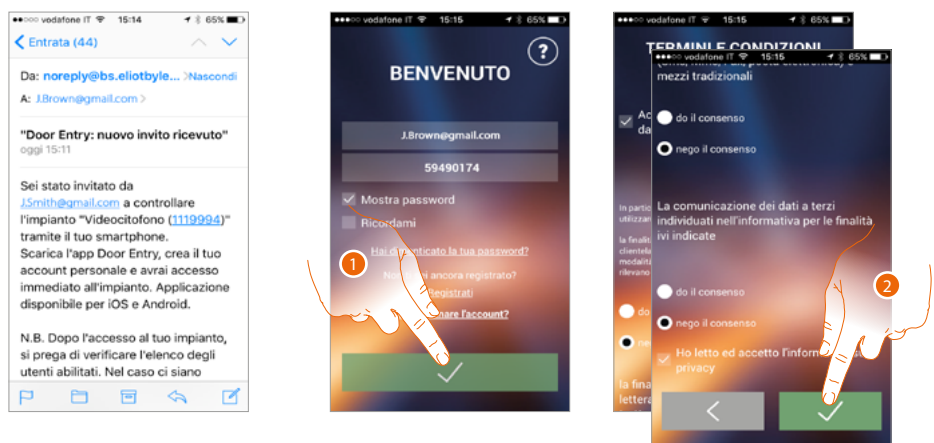

1. Autenticarsi.
2. Accettare i termini e le condizioni di utilizzo espressi nel testo collegato (obbligatorio).

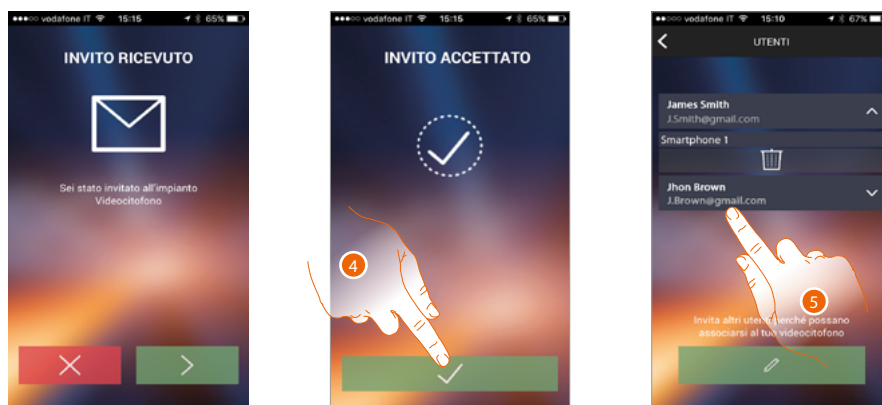

3. Inserisci la mail dell'utente da associare e confermalà.
4. Proseguire.
5. A questo punto lo troverai nell'elenco degli account associati.

Impostazioni

In questa sezione puoi eseguire l'aggiornamento del firmware del tuo HOMETOUCH e la sostituzione del videocitofono. Quest'ultima funzione ti permette di sostituire il dispositivo guasto con uno nuovo.

Tutte le configurazioni verranno recuperate, tranne il collegamento del dispositivo alla rete Wi-Fi, che devi eseguire prima dell'associazione con l'App.

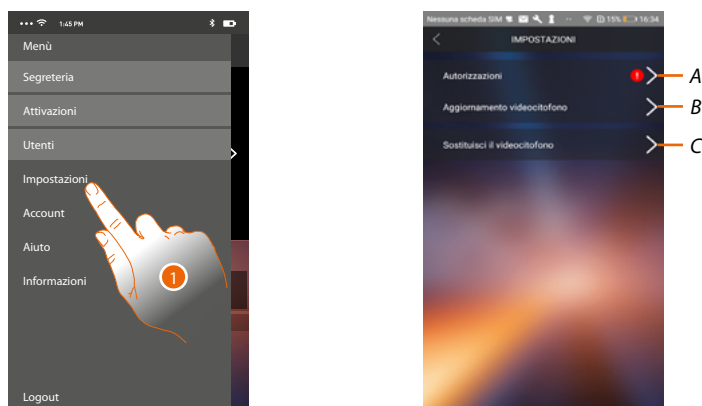

1. Tocca per aprire la sezione impostazioni.
 - A. (Solo per i sistemi operativi Android®) apre la sezione relativa alle autorizzazioni. L'icona ❶ è visibile solamente se in fase d'installazione sono state negate alcune autorizzazioni necessarie al funzionamento ottimale dell'app Door Entry for HOMETOUCH
 - B. Esegue la procedura di aggiornamento firmware di HOMETOUCH.
 - C. Esegue la procedura da utilizzare in caso di sostituzione di HOMETOUCH.

Autorizzazioni (Solo per i sistemi operativi Android®)

In questa sezione puoi gestire (negare o consentire) alcune autorizzazioni necessarie al funzionamento ottimale dell'app Door Entry for HOMETOUCH.

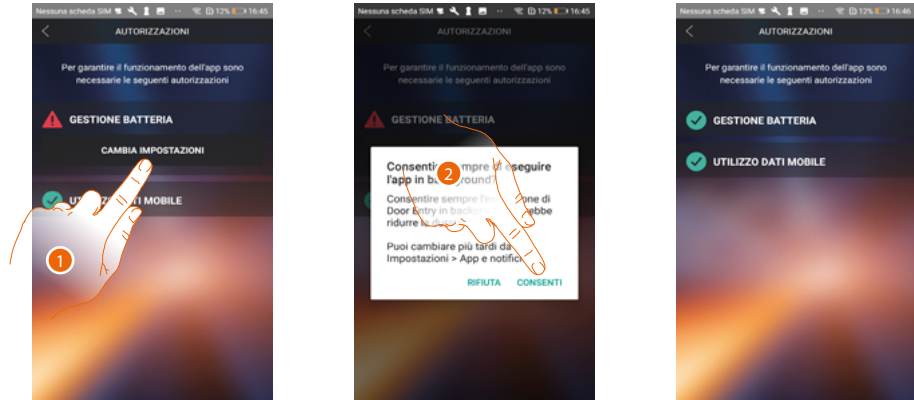

1. Tocca per gestire le autorizzazioni.
2. Tocca per consentire sempre di eseguire l'app in background.

Nota: l'esecuzione dell'app Door Entry for HOMETOUCH in background, potrebbe ridurre la durata della batteria.

Aggiornamento firmware di HOMETOUCH (solo se connesso alla stessa rete Wi-Fi di HOMETOUCH)

Al rilascio di un nuovo firmware, ti verrà inviata una notifica sullo smartphone, oppure in qualsiasi momento accedendo a questa sezione puoi eseguire l'aggiornamento del firmware del tuo HOMETOUCH.

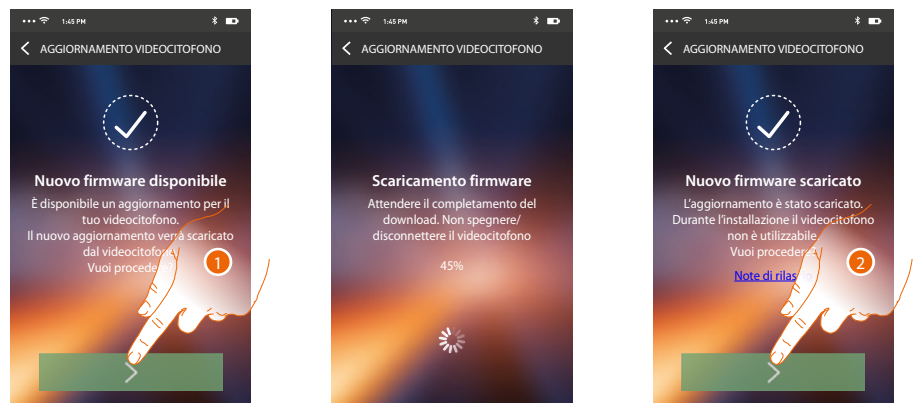

Entrando nella sezione, se è disponibile un aggiornamento, viene visualizzato un tasto per scaricarlo, altrimenti compare la versione attualmente presente in HOMETOUCH.

1. Tocca per scaricare l'aggiornamento.
2. Tocca per installarlo.

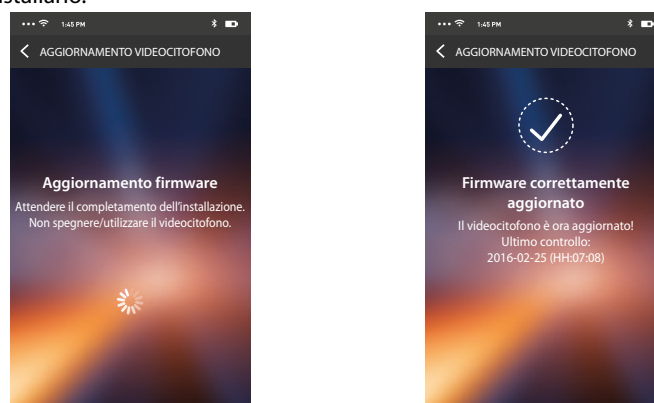

Al termine dell'installazione puoi visualizzare la versione del firmware installata nel tuo HOMETOUCH.

Sostituzione di HOMETOUCH

Nel caso in cui dovessi sostituire HOMETOUCH installato nel tuo impianto, devi utilizzare questa procedura.



Entrando nella sezione ti appare una schermata di avviso.

1. Rimuovi HOMETOUCH da sostituire e collega quello nuovo, successivamente premi continua.
2. Tocca per terminare la procedura.

Nota: questa procedura ti permette di recuperare tutte le impostazioni presenti in HOMETOUCH sostituito, tranne il collegamento alla rete Wi-Fi.

Account

L'account è comune a tutte le App dei dispositivi connessi Legrand/BTicino
In questa sezione puoi visualizzare informazioni sul tuo account e/o eliminarlo.
Puoi inoltre modificare la password con cui autenticarti.

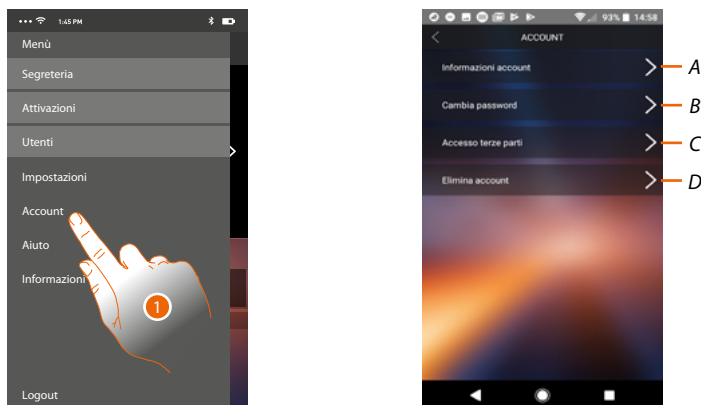

1. Tocca per gestire il tuo account.
 - A. Visualizza e modifica i **dati** del tuo account.
 - B. Cambia la **password** del tuo account.
 - C. Abilita l'account alla gestione di terze parti
 - D. **Elimina** il tuo account.

Informazioni account

In questa sezione puoi modificare i dati del tuo account e visualizzare i termini e le condizioni di utilizzo.

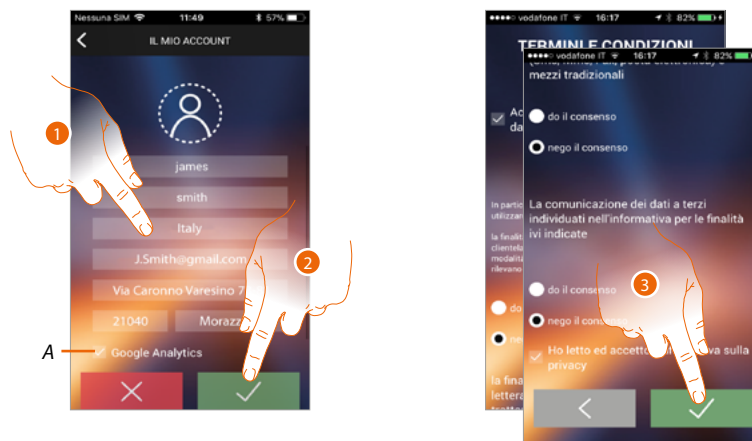

A. *Consenti o meno l'invio dei dati a Google Analytics.*

1. Modifica i dati.
2. Tocca per confermare.
3. Accetta i termini e le condizioni di utilizzo espressi nel testo collegato (obbligatorio).

Cambia password

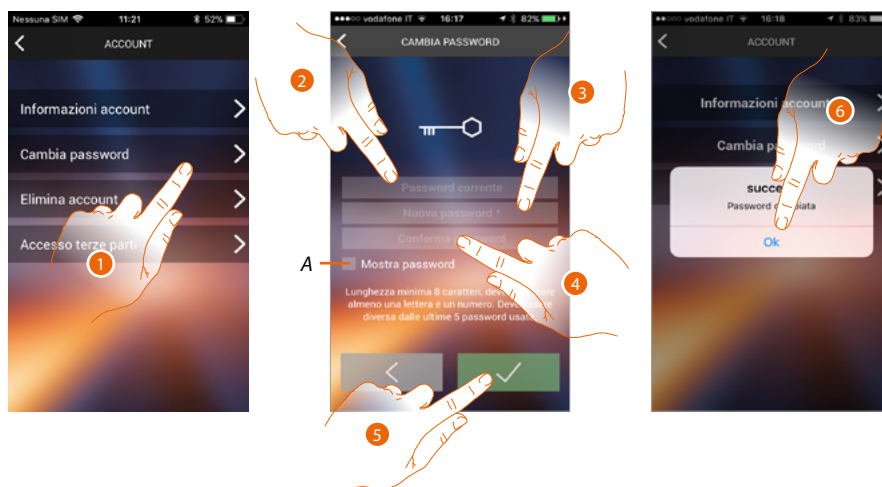

1. Tocca per modificare la password.
- A. *Visualizza la password in chiaro.*
2. Inserisci la password corrente.
3. Inserisci la nuova password.
4. Conferma la nuova password.
5. Tocca per confermare.
6. Tocca per terminare la procedura.

Elimina account

In questa sezione puoi cancellare in maniera definitiva il tuo account.

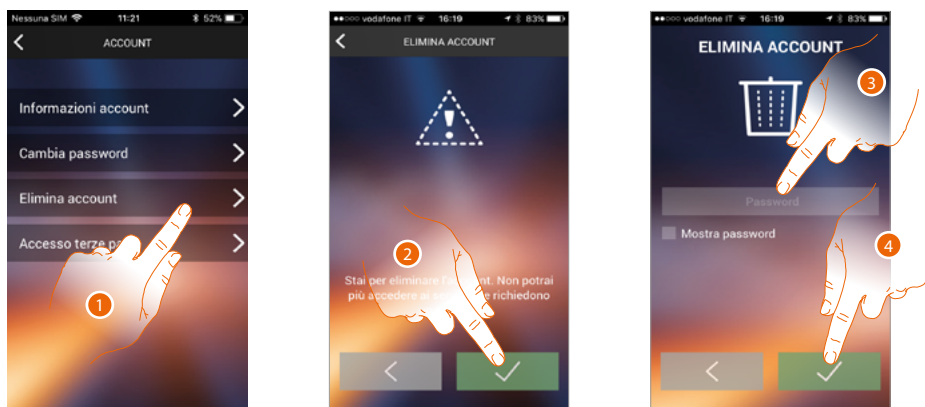

1. Tocca per attivare la procedura di eliminazione dell'account.
2. Tocca per proseguire.
3. Inserisci la password con cui ti sei autenticato.
4. Cancella l'account.

Nota: cancellando l'account non potrai più utilizzare le funzioni dell'App, per tornare ad utilizzarle devi effettuare una nuova **registrazione**.

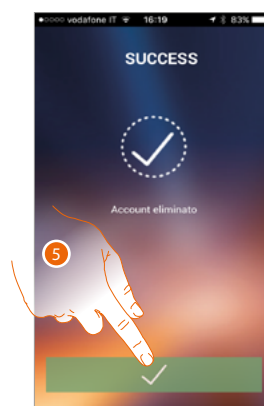

5. Tocca per terminare la procedura.

Accesso terze parti

In questa sezione puoi abilitare tutti i dispositivi che utilizzano il tuo account, ad essere gestiti da App di terze parti. Per fare questo, è previsto l'accesso o l'iscrizione al servizio WORK WITH LEGRAND.

WORKS WITH LEGRAND un programma per l'innovazione degli spazi di vita e di lavoro.

È una piattaforma aperta interoperabile, parte strategica di Eliot, l'innovativo programma di Legrand dedicato ad accelerare l'inserimento dei dispositivi connessi nella sua offerta.

Compatibile con i principali player globali IoT, permette di connettersi con l'ecosistema Legrand in molti modi.

WORKS WITH LEGRAND rompe i confini e, grazie ad importanti partnership, consente a piccoli e grandi sviluppatori e terze parti di interagire con l'offerta di Legrand e integrare i prodotti nei propri sistemi e servizi.

<https://developer.legrand.com/>

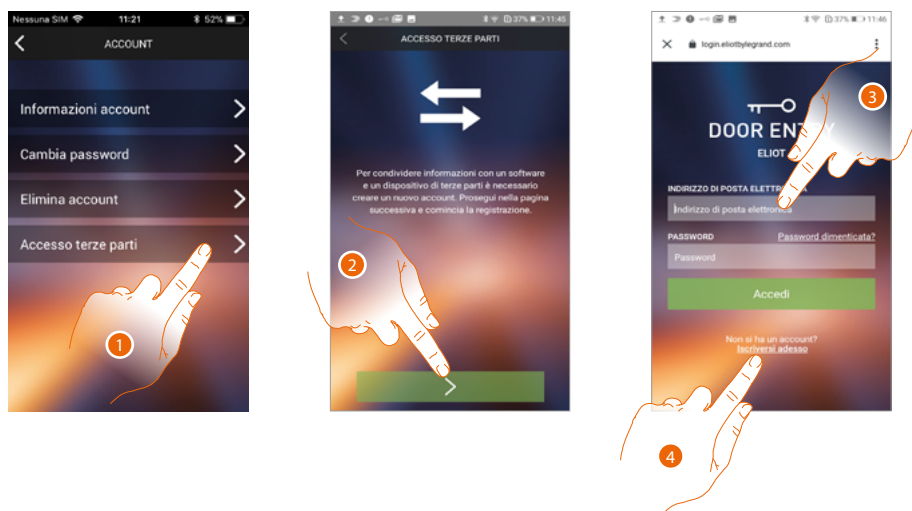

1. Tocca per accedere e poter abilitare le App di terze parti a gestire i tuoi dispositivi BTicino
2. Tocca per continuare
3. Nel caso in cui possiedi già un account Legrand, inserisci le credenziali per continuare
4. Nel caso in cui non le possiedi, tocca per iscriverti

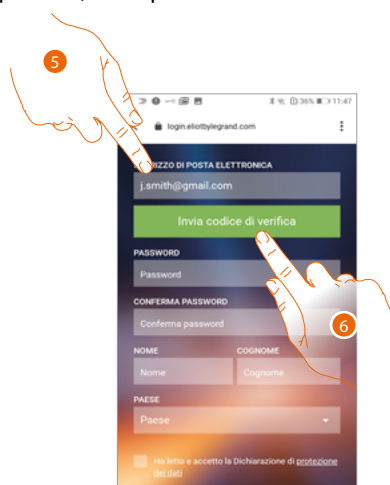

5. Inserisci il tuo indirizzo e-mail
6. Tocca per permettere al sistema di inviarti un codice di verifica via e-mail

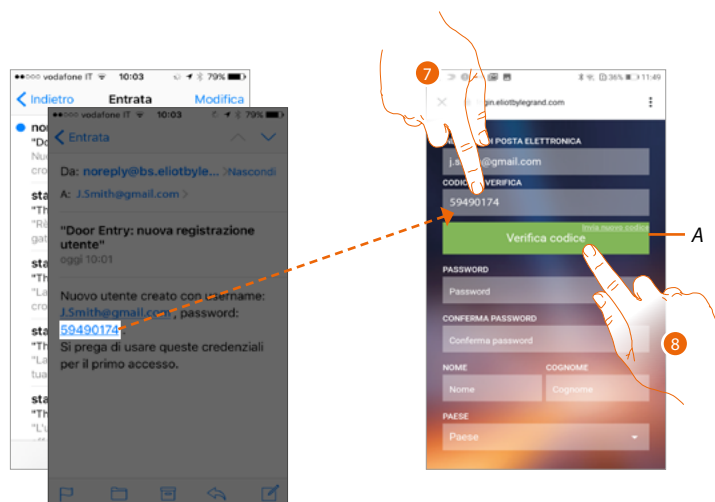

- A. *Invia nuovamente il codice all'e-mail*
- 7. Inserisci il codice che ti è stato inviato via e-mail
- 8. Tocca per confermare



- A. *Se durante il processo ti accorgi che vuoi usare una e-mail diversa (ad esempio hai iniziato procedura con e-mail lavoro ma vuoi abilitare e-mail privata), puoi utilizzare questo campo per cambiarla senza ripetere la procedura*
- 9. Inserisci una nuova password e confermalà digitandola nuovamente
- 10. Inserisci i tuoi dati anagrafici (nome e cognome)
- 11. Tocca per selezionare l'area geografica di provenienza
- 12. Tocca per autorizzare l'account legato al dispositivo alla gestione di terze parti
- 13. Tocca per creare l'account e proseguire

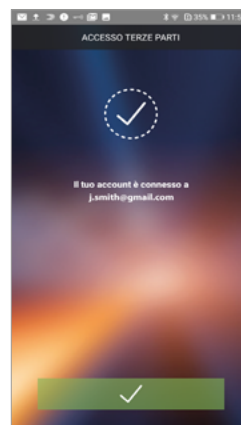

14. Tocca per terminare la procedura

Aiuto

In questa sezione puoi visualizzare la pagina dei contatti di assistenza ed inviare una segnalazione per un problema che hai riscontrato.

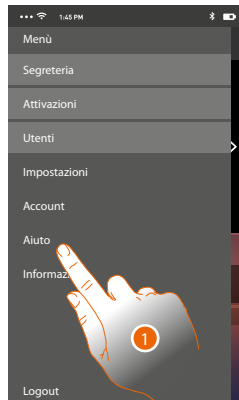

1. Tocca per entrare nella sezione aiuto.

FAQ

In questa sezione puoi visualizzare e cercare le risposte alle domande più frequenti (FAQ) sull'utilizzo dell'app Door Entry for HOMETOUCH.

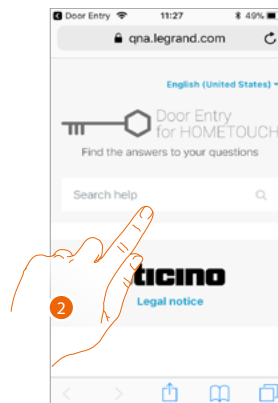
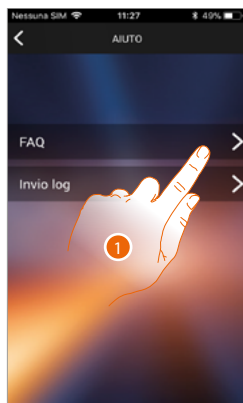

1. Tocca per entrare nella sezione delle FAQ.
2. Seleziona l'argomento sul quale desideri avere dei chiarimenti.

Invio Log

In questa sezione puoi inviare una segnalazione per un problema che hai riscontrato.

Nota: non riceverai risposta diretta, ma la tua segnalazione sarà utilizzata dagli sviluppatori per migliorare il servizio.

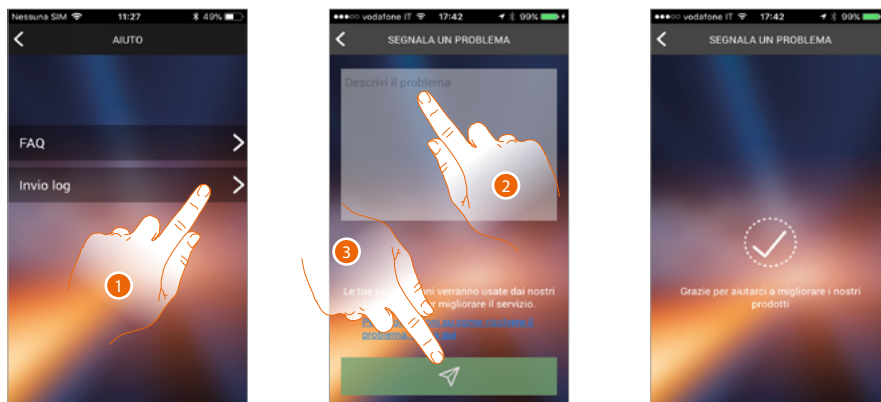

1. Tocca per entrare nella sezione delle Invio log
2. Scrivi nell'apposito campo il problema che vuoi segnalare
3. Tocca per inviare la segnalazione all'assistenza.

Funzioni domotiche (sistema MyHOME_Up)

Puoi comandare la tua casa attraverso varie funzioni: attivare luci, tapparelle, prese comandate, scenari e gestire alcuni funzioni degli impianti diffusione sonora, antifurto e termoregolazione.

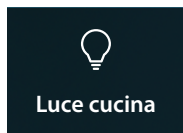

Luce

Gli oggetti luce ti permettono di accendere/ spegnere e regolare l'intensità e il colore di una luce.



Tapparella

Gli oggetti Tapparella ti permettono di regolare l'apertura e chiusura di tapparelle, serrande e garage e di visualizzarne lo stato.

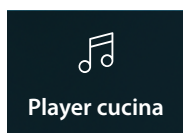

Player

Questo oggetto ti permette di comandare un lettore musicale, riproducendo brani musicali o stazioni radio selezionati nell'oggetto player di MyHOME_Up.

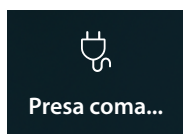

Presa comandata

Questo oggetto ti consente di alimentare una presa comandata.

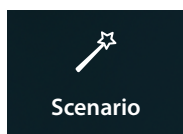

Scenari

Questo oggetto, ti consente di avviare uno scenario creato in MyHOME_Up.



Termoregolazione

In questa pagina puoi regolare la temperatura della tua casa.



Antifurto

In questa pagina puoi inserire il sistema antifurto in varie modalità e visualizzare guasti e allarmi in corso.

Utilizzo funzioni da dispositivo

Luce

Gli oggetti luce ti permettono di accendere/spegnere e regolare una luce.

Hai inoltre la possibilità, tramite l'oggetto luce colorata, di gestire le lampadine LED colorate Philips Hue* e Lifx* Enttec ODE*.

Nota: il dispositivo potrebbe non essere compatibile con alcuni modelli o versioni firmware degli stessi. Bticino non è responsabile di eventuali malfunzionamenti o incompatibilità presenti e future, imputabili a dispositivi di terze parti.



On/off: accende/spegne e visualizza lo stato di una luce

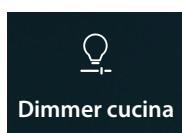

Dimmer: accende/spegne, regola intensità e visualizza lo stato di una luce

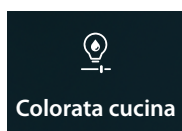

Luce colorata: accende/spegne, regola l'intensità, il colore e visualizza lo stato di una luce colorata

On/off

Comanda l'oggetto da **Preferiti**



A Stato luce

B Nome luce

1. Tocca per accendere la luce



2. Un messaggio ti indica che la luce è stata accesa



3. L'icona ora indica lo stato acceso

Comanda l'oggetto da **Stato casa**



Quando una luce viene accesa appare un'indicazione nell'anteprima dello Stato casa

1. Tocca per aprire la pagina



2. Tocca per invertire lo stato della luce

La luce se viene spenta rimarrà disponibile in questa pagina solo fino a quando lo schermo si spegne, per maggiori informazioni vedi la sezione **Stato casa**

In questa pagina puoi inoltre spegnere tutte le luci dell'impianto tramite il **comando generali luce**. L'icona di comando appare quando anche una sola luce è accesa.

3. Tocca per spegnere tutte le luci



4. Tocca confermare

Dimmer

Comanda l'oggetto da **Preferiti**



A Stato luce

B Nome luce

1. Tocca per accendere e/o regolare l'intensità della luce



2. Tocca per accendere il dimmer

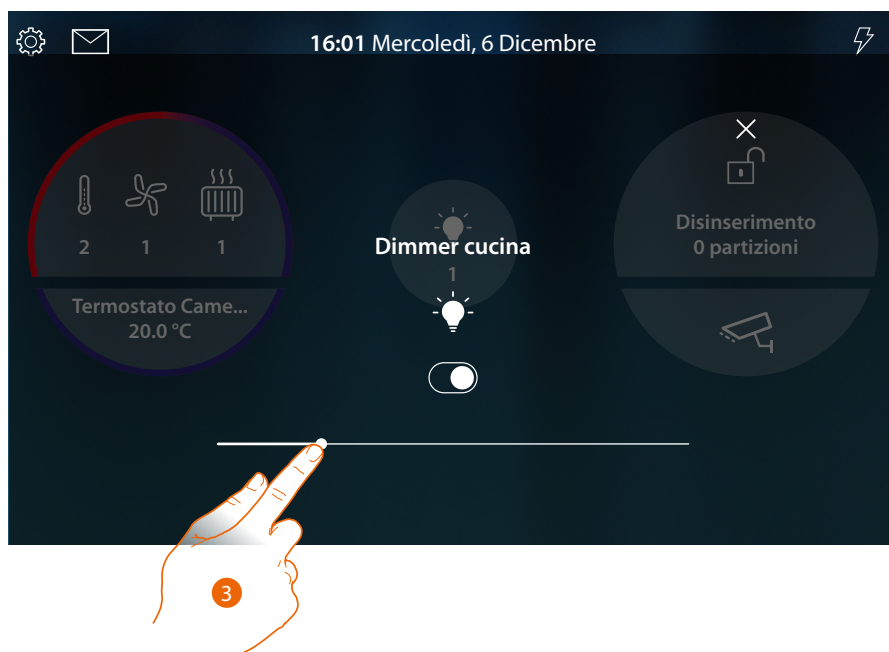

3. Tocca e scorri verso sinistra/destra per diminuire/aumentare l'intensità luminosa

Comanda l'oggetto da [Stato casa](#)



Quando una luce viene accesa appare un'indicazione nell'anteprima dello Stato casa

1. Tocca per aprire la pagina



2. Tocca per invertire lo stato del dimmer (da questa pagina non è possibile regolare l'intensità luminosa).

La luce se viene spenta rimarrà disponibile in questa pagina solo fino a quando lo schermo si spegne, per maggiori informazioni vedi la sezione [Stato casa](#)

In questa pagina puoi inoltre spegnere tutte le luci dell'impianto tramite il **comando generali luce**. L'icona di comando appare quando anche una sola luce è accesa.

3. Tocca per spegnere tutte le luci



4. Tocca confermare

Luce colorata

Comanda l'oggetto da **Preferiti**



A Stato luce

B Nome luce

1. Tocca per accendere e/o regolare l'intensità e colore della luce

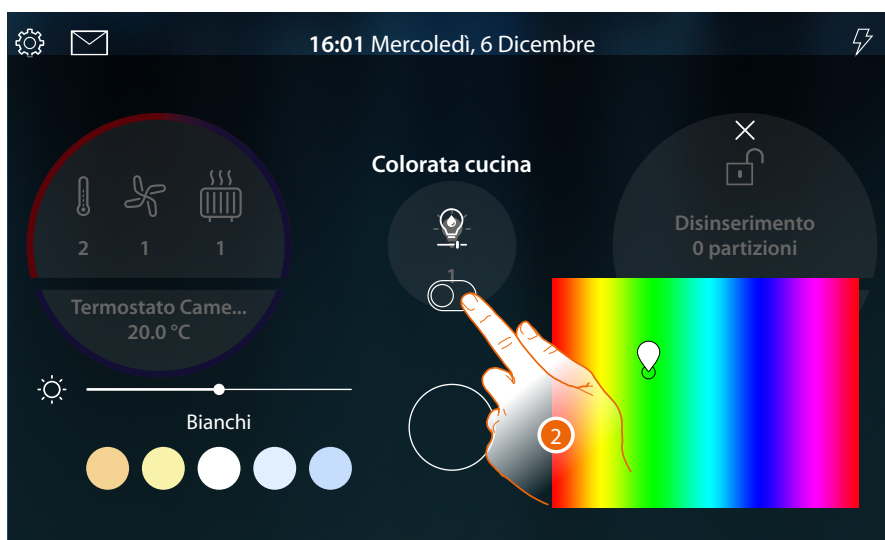

2. Tocca per accendere la luce colorata

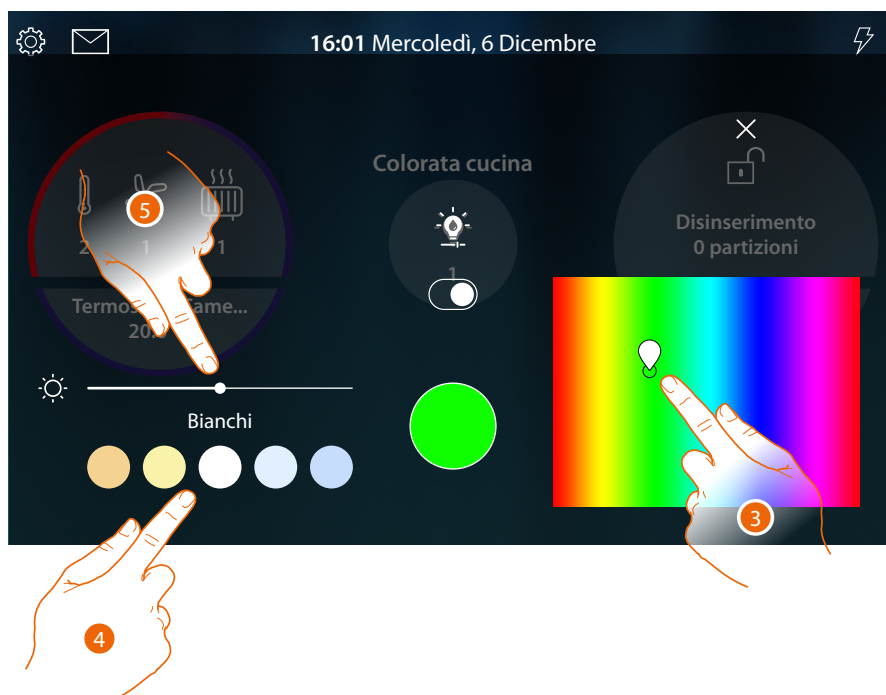

3. Tocca e spostati all'interno dell'area per impostare il colore della luce selezionando la tonalità
4. Tocca per impostare la temperatura di colore della luce (luce calda o fredda)
5. Tocca e scorri verso destra/sinistra per aumentare/diminuire l'intensità luminosa

Comanda l'oggetto da **Stato casa**



Quando una luce viene accesa appare un'indicazione nell'anteprima dello Stato casa

1. Tocca per aprire la pagina



2. Tocca per invertire lo stato della luce (da questa pagina non è possibile regolare l'intensità luminosa e il colore)
La luce se viene spenta rimarrà disponibile in questa pagina solo fino a quando lo schermo si spegne, per maggiori informazioni vedi la sezione [Stato casa](#)

In questa pagina puoi inoltre spegnere tutte le luci dell'impianto tramite il **comando generali luce**. L'icona di comando appare quando anche una sola luce è accesa.

3. Tocca per spegnere tutte le luci



4. Tocca confermare

Tapparella

Gli oggetti Tapparella ti permettono di di regolare l'apertura e chiusura di tapparelle, serrande e garage.

Puoi inoltre regolare il livello di apertura (solo tapparelle con regolazione di livello di apertura).



Tapparella senza regolazione livello di apertura: apre, chiude, ferma ma non visualizza lo stato di una tapparella



Tapparella con regolazione livello di apertura: apre, chiude in modo graduale, ferma e visualizza lo stato di una tapparella

Tapparella senza regolazione livello di apertura



A Nome tapparella

1. Tocca per alzare/abbassare la tapparella



A Movimenti tapparella

↑ Alza tapparella

↓ Abbassa tapparella

⊗ Ferma tapparella

2. Tocca per alzare la tapparella



3. Tocca per fermare la tapparella

Quando una tapparella è in movimento vengo avvisato da un pop-up in Home Page



4. Tocca per fermare la tapparella

Nota: le tapparelle senza preset, non compaiono in Stato casa e di conseguenza non vengono gestite dal comando generale off tapparelle.

Tapparella con regolazione livello di apertura



A Stato tapparella

B Nome tapparella



1. Tocca per alzare/abbassare la tapparella

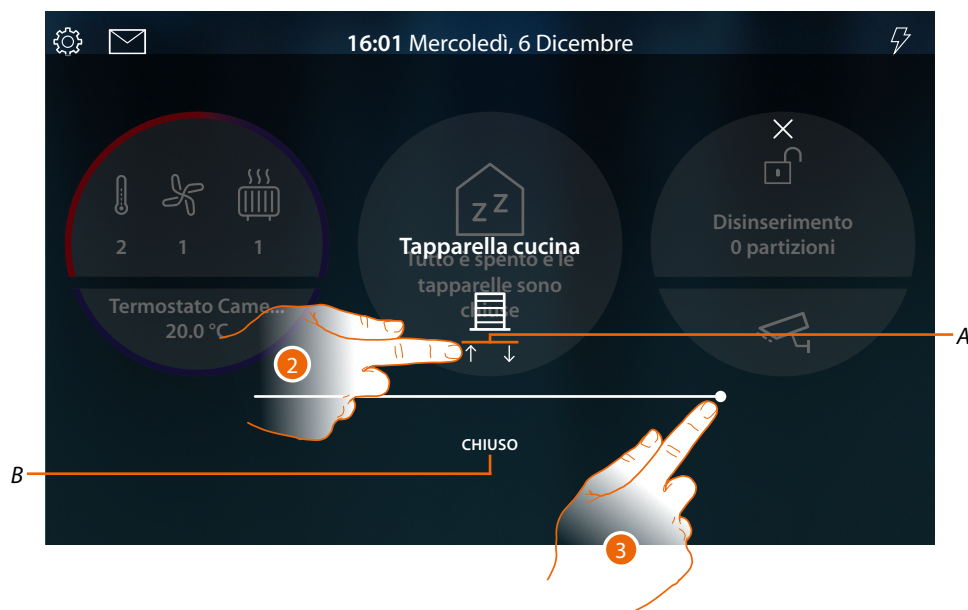

A Comandi



Alza tapparella



Abbassa tapparella



Ferma tapparella

B Stato tapparella

Aperto: tapparella aperta anche parzialmente

In movimento: tapparella in movimento

Chiuso: tapparella chiusa (solo se la tapparella è chiusa totalmente)

2. Tocca per alzare la tapparella fino al fine corsa

Oppure

3. Tocca e scorri verso sinistra per aprire la tapparella fino al punto desiderato, a fine pressione il comando viene eseguito



4. Tocca eventualmente per fermare la tapparella

Quando una tapparella è in movimento vengo avvisato da un pop-up in Home Page



5. Tocca per fermare la tapparella

Comanda l'oggetto da **Stato casa**



Quando una tapparella è aperta appare un'indicazione nell'anteprima dello Stato casa

1. Tocca per aprire la pagina



2. Tocca per invertire lo stato della tapparella (da questa pagina non è possibile regolare il livello d'apertura della tapparella).

La tapparella se viene chiusa rimarrà disponibile in questa pagina solo fino a quando lo schermo si spegne, per maggiori informazioni vedi la sezione **Stato casa**

In questa pagina puoi inoltre abbassare tutte le tapparelle dell'impianto tramite il **comando generale tapparelle**.

L'icona di comando appare quando anche una sola tapparella è aperta.

3. Tocca per abbassare tutte le tapparelle



4. Tocca confermare

Player

Questo oggetto ti permette di comandare un lettore musicale Nuvo o Sonos* riproducendo, brani musicali o stazioni radio selezionati nell'oggetto player di MyHOME_Up.

**Nota: il dispositivo potrebbe non essere compatibile con alcuni modelli o versioni firmware degli stessi. BTicino non è responsabile di eventuali malfunzionamenti o incompatibilità presenti e future, imputabili a dispositivi di terze parti.*

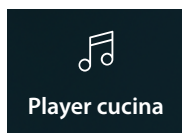

Riproduce/mette in pausa e controlla il volume di un brano musicale o stazione radio selezionato nell'oggetto player di MyHOME_Up

Comanda l'oggetto da **Preferiti**



A Nome Player

1. Tocca per riprodurre il brano o la stazione radio

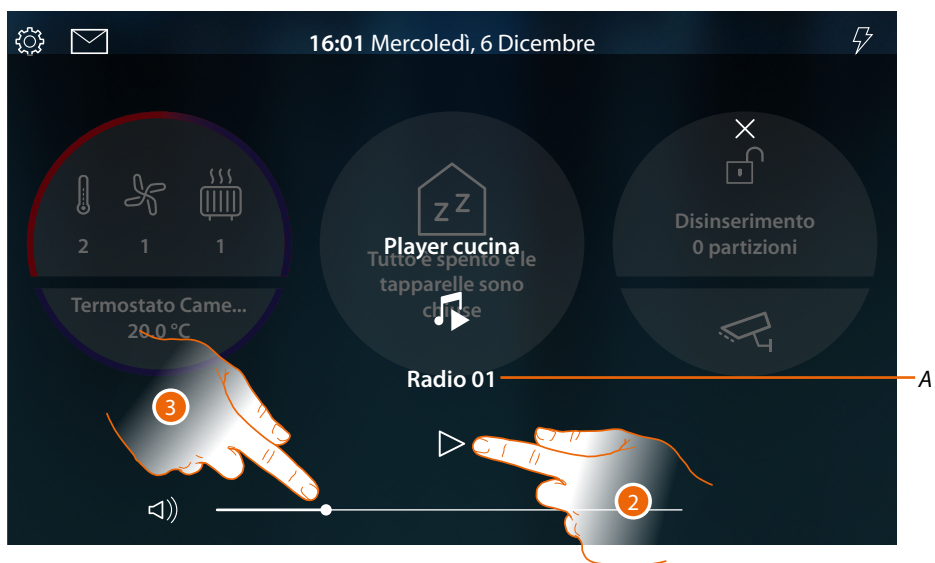

A Visualizza il brano o la stazione radio selezionata nell'oggetto Player di MyHOME_Up

2. Tocca per avviare la riproduzione
3. Tocca e scorri verso sinistra/destra per diminuire/aumentare il volume

Comanda l'oggetto da [Stato casa](#)



Quando un brano è in riproduzione appare un'indicazione nell'anteprima dello Stato casa

1. Tocca per aprire la pagina



2. Tocca per mettere in pausa il brano (da questa pagina non è possibile avviare la riproduzione o regolare il volume)

Il player se viene messo in pausa rimarrà disponibile in questa pagina solo fino a quando lo schermo si spegne, per maggiori informazioni vedi la sezione [Stato casa](#)

In questa pagina puoi inoltre spegnere tutti i player dell'impianto tramite il **comando OFF multimedia**.

L'icona di comando appare quando anche un solo player è in riproduzione

3. Tocca per spegnere tutti i player dell'impianto

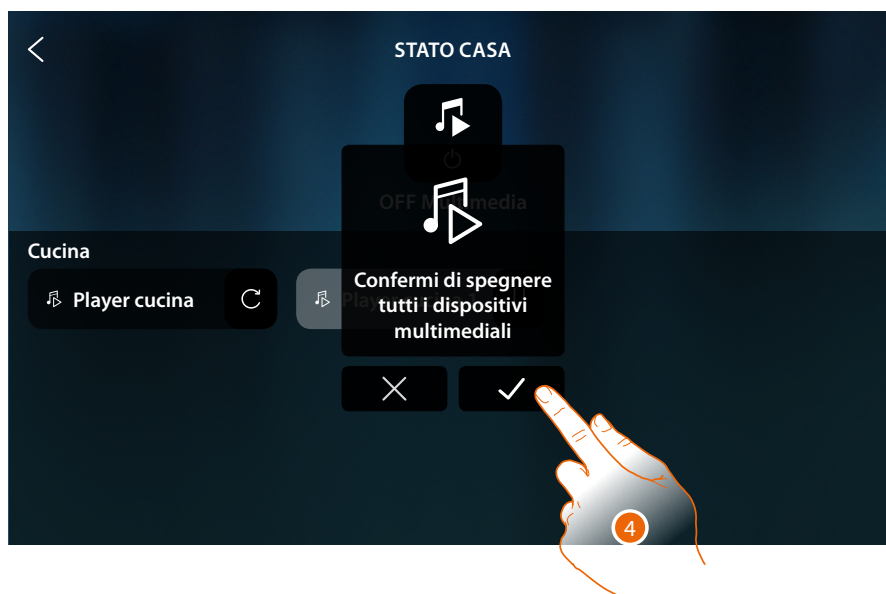

4. Tocca confermare

Presenza comandata

Questo oggetto, ti consente di alimentare una presa comandata



ON/OFF: alimentazione presa comandata

ON/OFF

Comanda l'oggetto da **Preferiti**



A Nome presa comandata

1. Tocca per alimentare la presa



2. Un messaggio ti indica che la presa è alimentata

Comanda l'oggetto da **Stato casa**



Quando una presa viene alimentata, appare un'indicazione nell'anteprima dello Stato casa

1. Tocca per aprire la pagina



2. Tocca per invertire lo stato della presa comandata
La presa se viene spenta rimarrà disponibile in questa pagina solo fino a quando lo schermo si spegne, per maggiori informazioni vedi la sezione **Stato casa**

In questa pagina puoi inoltre spegnere tutte le prese comandate dell'impianto tramite il comando **Prese OFF**.

L'icona di comando appare quando anche una sola presa comandata viene alimentata.

3. Tocca per spegnere tutte le prese



4. Tocca confermare

Scenari

Questo oggetto, ti consente di avviare uno scenario creato in MyHOME_Up



Avvia uno scenario creato in MyHOME_Up

Comanda l'oggetto da **Preferiti**



A Nome scenario

1. Tocca per avviare lo scenario



2. Un messaggio ti indica che lo scenario è stato avviato

Termoregolazione

In questa sezione puoi visualizzare lo stato dei dispositivi del sistema di termoregolazione (Termostati, Scaldasaviette e Fancoil).

In base al tipo di dispositivo, puoi regolare la temperatura (Termostato), accendere o spegnere (Scaldasaviette) e accendere o spegnere e regolare la ventola (Fancoil), in maniera diretta oppure attraverso una programmazione semplice o settimanale.

Nell'apposita sezione, puoi inoltre inviare comandi contemporaneamente a tutti i dispositivi dell'impianto di termoregolazione.



A Indica tramite colorazione (rosso riscaldamento, azzurro raffrescamento) che almeno uno dei dispositivi è nello stato attivo

B Indicazione tipo dispositivo attivo

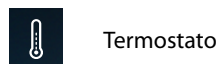

Termostato



Fancoil



Scaldasaviette

C Indica il numero di zone attive

D Termostato preferito.

Puoi impostare uno dei Termostati come preferito, in questo modo in Home Page vengono visualizzati direttamente alcuni dati come nome, temperatura misurata e se la zona è attiva o no (colorazione banda: rosso = riscaldamento, azzurro = raffrescamento).

1. Tocca per gestire l'impianto di termoregolazione



A Apre il pannello Impostazioni generali, dove puoi inviare comandi di termoregolazione a tutti i dispositivi dell'impianto.

B Dispositivi dell'impianto termoregolazione

In questa pagina sono presenti i Termostati, gli Scaldasalviette e i Fancoil della tua casa, il colore di sfondo dell'oggetto ne indica lo stato.



Sfondo chiaro

Dispositivo inattivo (solo Termostati).

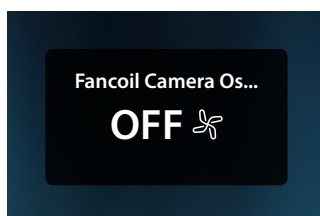

Sfondo scuro

Dispositivo spento (OFF).

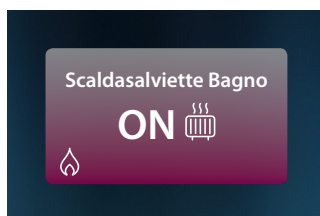

Sfondo rosso

Dispositivo con impianto in modalità Riscaldamento attivo



Sfondo azzurro

Dispositivo con impianto in modalità Raffrescamento attivo

2. Tocca per aprire il pannello di gestione del dispositivo

Termostato

Dal pannello di comando del Termostato presente sull'impianto e configurato in MyHOME_Up, puoi accendere/spengere il tuo Termostato direttamente oppure tramite una programmazione oraria semplice o settimanale.

Hai inoltre la possibilità di utilizzare la funzione di Boost per attivare l'impianto indipendentemente dalla temperatura rilevata.

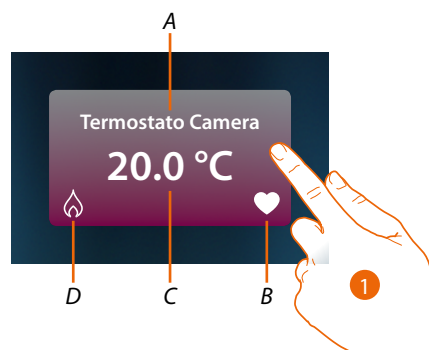

A Nome Termostato

B Termostato preferito

Puoi impostare uno dei Termostati come preferito (❤️), in questo modo in Home Page vengono visualizzati direttamente alcuni dati come nome, temperatura misurata e se la zona è attiva o no (colorazione banda: rosso = riscaldamento, azzurro = raffrescamento).

C Temperatura misurata

D Indicazione attività Termostato:

- nessuna icona = impianto in stand by;
- 🔥 = impianto in riscaldamento;
- ❄️ = impianto in raffrescamento

1. Tocca per aprire il pannello di gestione del Termostato



E Imposta, se disponibile, il modo operativo del Termostato (riscaldamento o raffrescamento)

F Apre il pannello per selezionare la modalità di funzionamento

G Area gestione Termostato, varia in base alla modalità operativa selezionata

2. Tocca per cambiare modalità di funzionamento del Termostato

Modalità di funzionamento

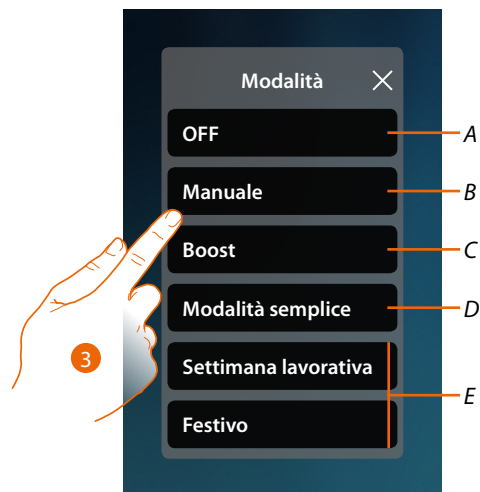

- A Imposta il Termostato in OFF
 - B Imposta il Termostato in modalità manuale
 - C Imposta il Termostato in Boost
 - D Attiva la programmazione semplice
 - E Attiva uno dei programmi settimanali creati con MyHOME_Up
3. Tocca per selezionare una modalità di funzionamento

Modalità OFF

Questa funzione ti permette di spegnere il Termostato



1. Tocca per attivare la modalità desiderata
Ora il Termostato è in modalità protezione

Modalità manuale

Questa funzione ti permette di regolare la temperatura del Termostato e di accenderlo o spegnerlo di conseguenza.

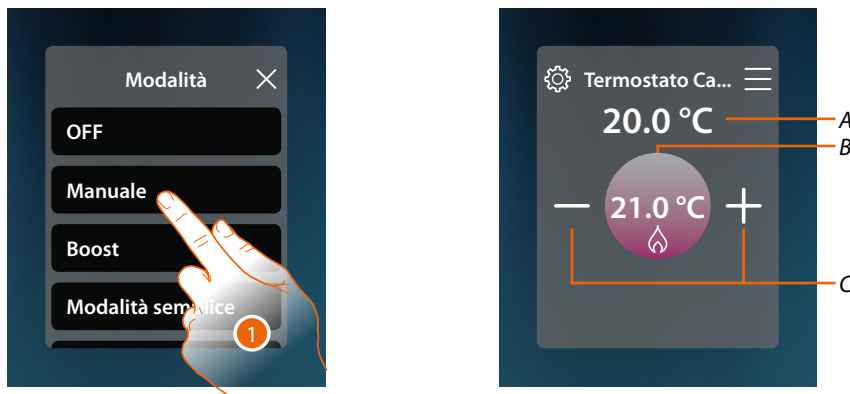

1. Tocca per attivare la modalità desiderata

A Temperatura misurata

B Temperatura programmata

C Aumenta/diminuisce la temperatura

Modalità Boost

Questa funzione ti permette di eseguire l'accensione forzata dell'impianto (sia riscaldamento che raffrescamento) per un periodo limitato (30, 60, 90 minuti) indipendentemente dalla temperatura misurata o programmata.

Una volta trascorso il tempo impostato, il Termostato riprenderà il funzionamento secondo la programmazione precedente.



1. Tocca per attivare la modalità desiderata

2. Tocca per impostare il tempo in cui rimarrà acceso il Termostato

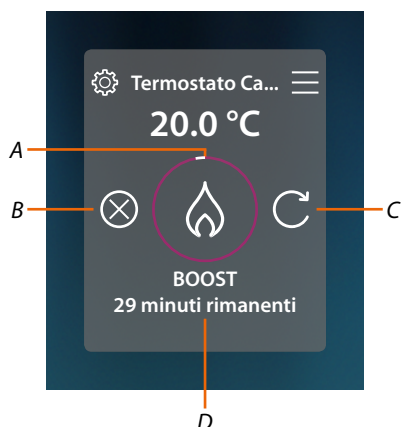

- A *Indicazione visiva tempo rimanente*
- B *Termina la funzione*
- C *Reimposta il parametro selezionato al punto 2*
- D *Indicazione numerica tempo rimanente*

Modalità semplice

Questa funzione ti permette di impostare il Termostato nella modalità semplice, che prevede due fasce orarie di funzionamento (giorno e notte) con le relative temperature di funzionamento. Per modificare i parametri di questa modalità vedi il relativo paragrafo nel manuale utente di MyHOMEServer1 oppure vedi [Modalità semplice generale](#)

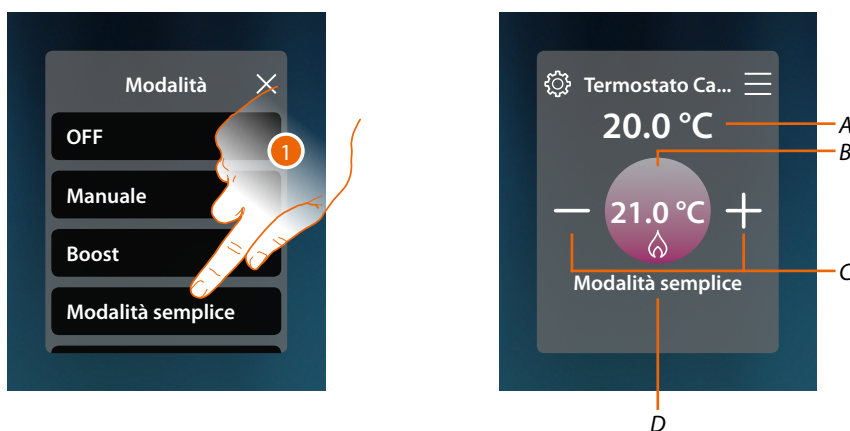

1. Tocca per attivare la modalità desiderata
- A *Temperatura misurata*
 - B *Temperatura programmata*
 - C *Aumenta/diminuisce la temperatura*
 - D *Indicazione modalità attiva*

Nota: nel caso in cui, dopo aver impostato la modalità semplice, regoli manualmente la temperatura, la regolazione rimane attiva fino all'inizio della nuova fascia oraria per poi ritornare nella modalità semplice.

Modalità Settimanale

Questa funzione ti permette di impostare il Termostato in modalità settimanale, che prevede l'accensione del Termostato ad una determinata ora e giorno della settimana, selezionando il programma settimanale tra quelli disponibili.

Per modificare i parametri dei programmi vedi il relativo paragrafo nel manuale utente di MyHOMEServer1



1. Seleziona il programma settimanale tra quelli disponibili

A Temperatura misurata

B Temperatura programmata

C Aumenta/diminuisce la temperatura

D Indicazione modalità attiva

Nota: nel caso in cui, dopo aver impostato una modalità settimanale, regoli manualmente la temperatura, la regolazione rimane attiva fino all'inizio della nuova fascia oraria per poi ritornare nella modalità settimanale.

Scaldasalviette

Dal pannello di comando dello Scaldasalviette presente sull'impianto e configurato in MyHOME_Up, puoi accendere/spengere il tuo Scaldasalviette direttamente oppure tramite una programmazione oraria semplice o settimanale.

Avrai inoltre la possibilità di utilizzare la funzione di Boost per accendere lo Scaldasalviette per un certo periodo.

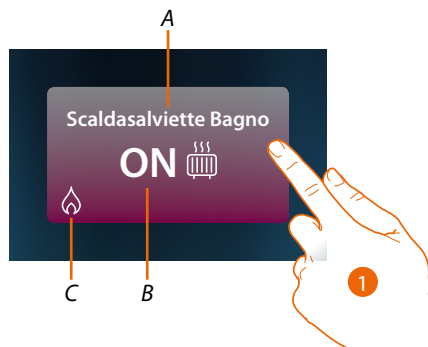

A Nome Scaldasalviette

B Stato Scaldasalviette

C Indicazione attività Scaldasalviette

1. Tocca per aprire il pannello di gestione dello Scaldasalviette

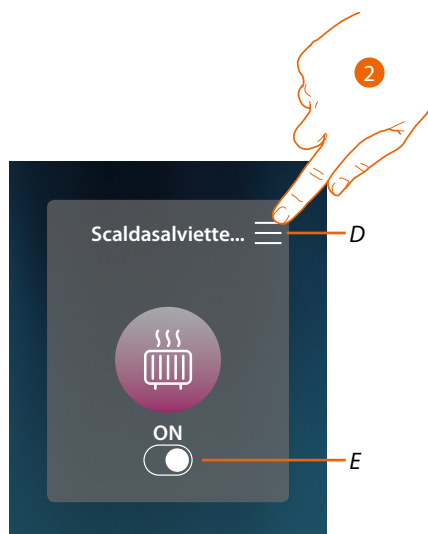

D Apre il pannello per selezionare la modalità di funzionamento

E Accende/spengne lo Scaldasalviette

2. Tocca per cambiare modalità di funzionamento dello Scaldasalviette

Modalità di funzionamento

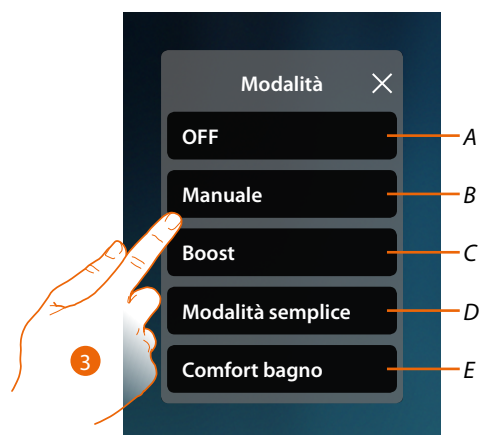

- A Imposta il Scaldasalviette in OFF
 - B Imposta il Scaldasalviette in modalità manuale
 - C Imposta il Scaldasalviette in Boost
 - D Attiva la programmazione semplice creata con MyHOME_Up
 - E Attiva uno dei programmi settimanali creati con MyHOME_Up
3. Tocca per selezionare una modalità di funzionamento

Modalità OFF

Questa funzione ti permette di spegnere lo Scaldasalviette

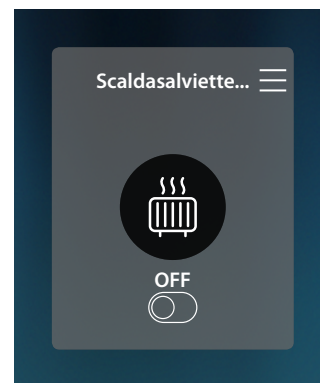

1. Tocca per attivare la modalità desiderata
Ora il Termostato è in modalità protezione

Modalità manuale

Questa funzione ti permette di accendere/spegnere lo Scaldasalviette

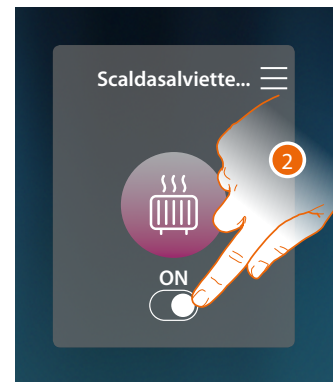

1. Tocca per attivare la modalità desiderata
2. Tocca per accendere/spegnere lo Scaldasalviette

Modalità Boost

Questa funzione ti permette di eseguire l'accensione forzata dell'impianto per un periodo di 30, 60, 90 minuti.

Una volta trascorso il tempo impostato, lo Scaldasalviette riprenderà il funzionamento secondo la programmazione precedente.



1. Tocca per attivare la modalità desiderata
2. Tocca per impostare il tempo in cui rimarrà acceso lo Scaldasalviette

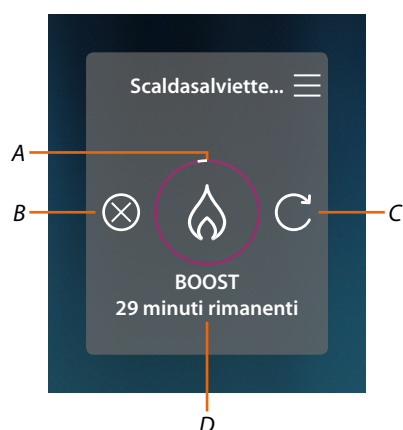

- A Indicazione visiva tempo rimanente
- B Termina la funzione
- C Reimposta il parametro selezionato al punto 2
- D Indicazione numerica tempo rimanente

Modalità semplice

Questa funzione ti permette di impostare lo Scaldasaviette nella modalità semplice, che prevede due fasce orarie di funzionamento (giorno e notte) con le relative fasce orarie di funzionamento. Per modificare i parametri di questa modalità vedi il relativo paragrafo nel manuale utente di MyHOMEServer1.

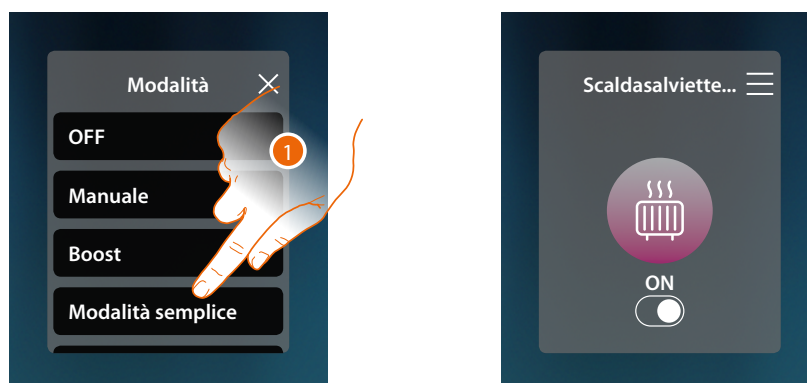

1. Tocca per attivare la modalità desiderata
Ora lo scaldasaviette si accenderà o spegnerà in base alla fascia oraria impostata nella programmazione semplice.

Nota: nel caso in cui, dopo aver impostato una modalità semplice, spegni/accendi manualmente lo scaldasaviette, rimane acceso/spento fino all'inizio della nuova fascia oraria per poi ritornare nella modalità semplice.

Modalità Settimanale

Questa funzione ti permette di impostare il Termostato in modalità settimanale, che prevede l'accensione del Termostato ad una determinata ora e giorno della settimana, selezionando il programma settimanale tra quelli disponibili.

Per modificare i parametri dei programmi vedi il relativo paragrafo nel manuale utente di MyHOMEServer1.

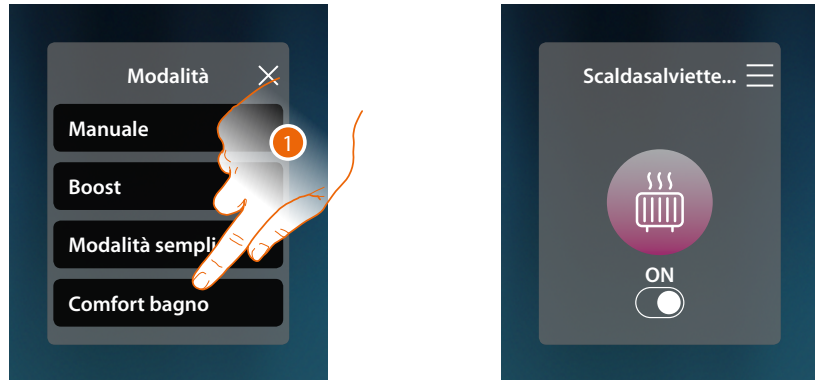

1. Seleziona il programma settimanale tra quelli disponibili

Ora lo scaldasalviette si accenderà o spegnerà in base alla fascia oraria e al giorno della settimana impostata nella programmazione settimanale

Nota: nel caso in cui, dopo aver impostato una modalità settimanale, spegni/accendi manualmente lo scaldasalviette, rimane acceso/spento fino all'inizio della nuova fascia oraria per poi ritornare nella modalità settimanale.

Fancoil

Dal pannello di comando del Fancoil presente sull'impianto e configurato in MyHOME_Up, puoi accendere/spengere e regolare la velocità della ventola del Fancoil direttamente oppure tramite una programmazione oraria semplice o settimanale.

Avrai inoltre la possibilità di utilizzare la funzione di Boost per accendere il Fancoil per un certo periodo.

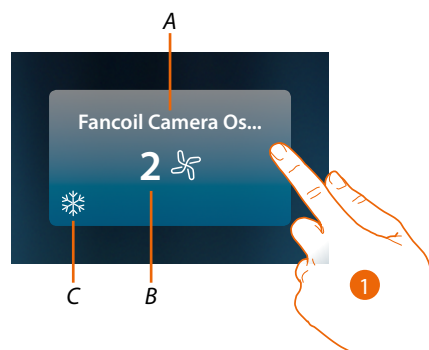

A Nome Fancoil

B Velocità ventola impostata

C Indicazione attività Scaldasalviette

1. Tocca per aprire il pannello di gestione del Fancoil

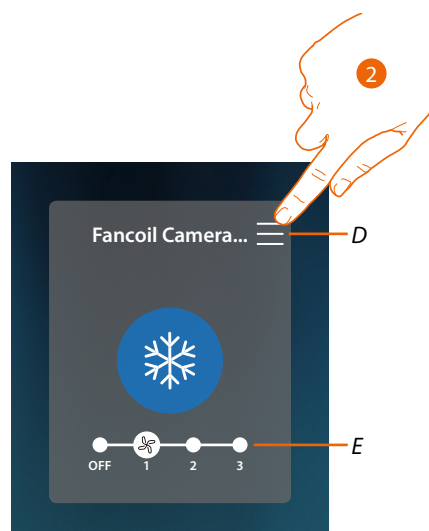

D Apre il pannello per selezionare la modalità di funzionamento

E Spegne/seleziona velocità ventola

2. Tocca per cambiare modalità di funzionamento del Fancoil

Modalità di funzionamento

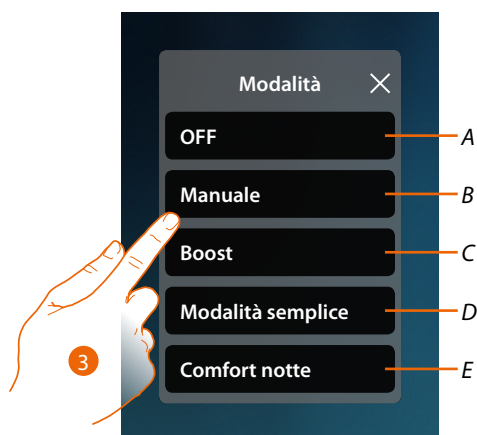

- A Imposta il Fancoil in OFF
 - B Imposta il Fancoil in modalità manuale
 - C Imposta il Fancoil in Boost
 - D Attiva la programmazione semplice creata con MyHOME_Up
 - E Attiva uno dei programmi settimanali creati con MyHOME_Up
3. Tocca per selezionare una modalità di funzionamento

Modalità OFF

Questa funzione ti permette di spegnere Fancoil

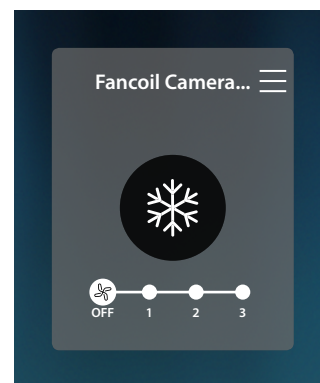
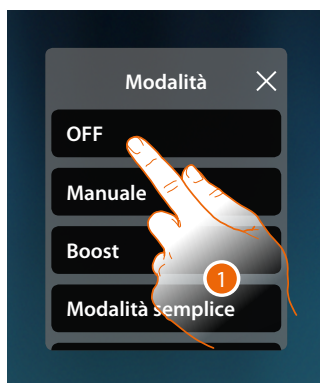

1. Tocca per attivare la modalità desiderata
Ora il Fancoil è in modalità protezione

Modalità manuale

Questa funzione ti permette di accendere/spegnere e regolare la velocità della ventola del Fancoil

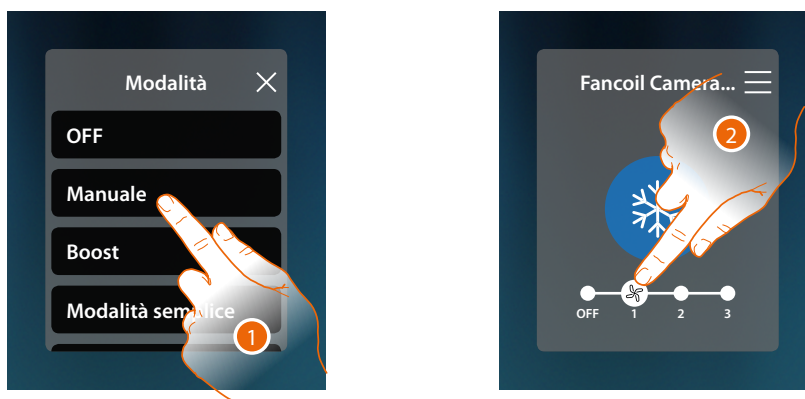

1. Tocca per attivare la modalità desiderata
2. Tocca per spegnere o selezionare la velocità della ventola del Fancoil

Modalità Boost

Questa funzione ti permette di eseguire l'accensione forzata dell'impianto per un periodo di 30, 60, 90 minuti.

Una volta trascorso il tempo impostato, il Fancoil riprenderà il funzionamento secondo la programmazione precedente.



1. Tocca per attivare la modalità desiderata
2. Tocca per impostare il tempo in cui rimarrà acceso il Fancoil

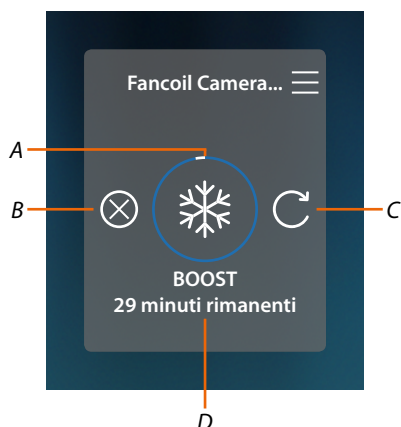

- A Indicazione visiva tempo rimanente
- B Termina la funzione
- C Reimposta il parametro selezionato al punto 2
- D Indicazione numerica tempo rimanente

Modalità semplice

Questa funzione ti permette di impostare loFancoilnella modalità semplice, che prevede due fasce orarie di funzionamento (giorno e notte) con le relative fasce orarie di funzionamento.

Puoi inoltre impostare la velocità della ventola per ogni fascia oraria.

Per modificare i parametri di questa modalità vedi il relativo paragrafo nel manuale utente di MyHOMEServer1.

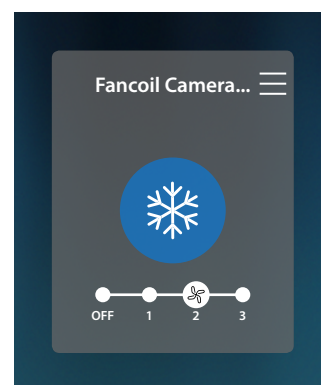

1. Tocca per attivare la modalità desiderata
Ora lo scaldasaviette si accenderà o spegnerà con una determinata velocità della ventola, in base alla fascia oraria impostata nella programmazione semplice.

Nota: nel caso in cui, dopo aver impostato una modalità semplice, spegni/accendi manualmente il fancoil, rimane acceso/spento fino all'inizio della nuova fascia oraria per poi ritornare nella modalità semplice.

Modalità Settimanale

Questa funzione ti permette di impostare il Termostato in modalità settimanale, che prevede l'accensione del Termostato e l'impostazione della velocità della ventola, ad una determinata ora e giorno della settimana, selezionando il programma settimanale tra quelli disponibili. Per modificare i parametri dei programmi vedi il relativo paragrafo nel manuale utente di MyHOMEServer1

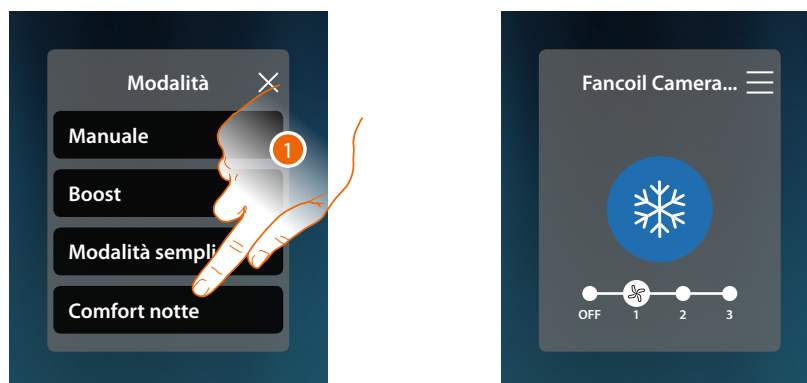

1. Seleziona il programma settimanale tra quelli disponibili

Ora il Fancoil si accenderà o spegnerà con una determinata velocità della ventola, in base alla fascia oraria e al giorno della settimana impostata nella programmazione settimanale

Nota: nel caso in cui, dopo aver impostato una modalità settimanale, spegni/accendi manualmente il fancoil, rimane acceso/spento fino all'inizio della nuova fascia oraria per poi ritornare nella modalità settimanale

Impostazioni generali

In questa sezione, puoi inoltre inviare comandi contemporaneamente a tutti i dispositivi dell'impianto di termoregolazione.



1. Tocca per aprire il pannello Impostazioni generali

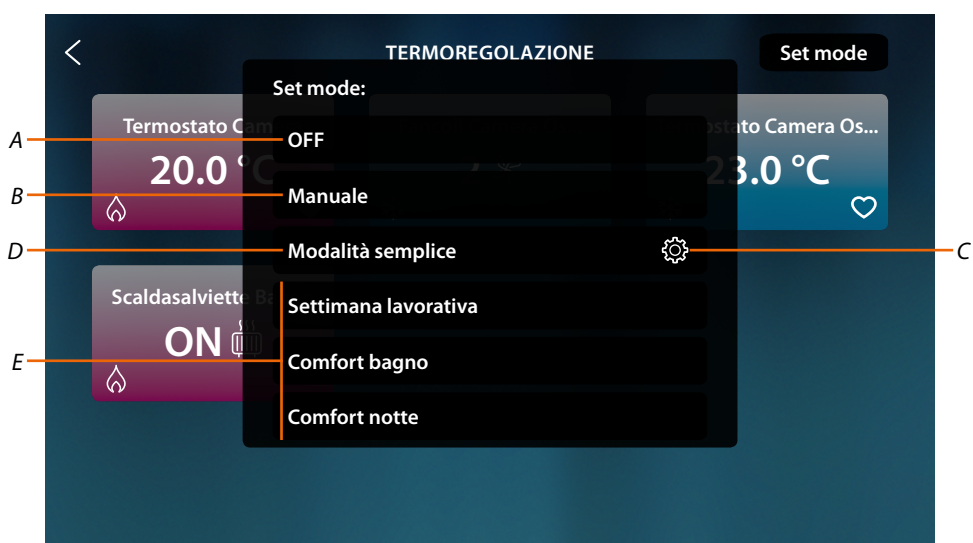

- A Spegne tutti i dispositivi
- B Accende tutti i dispositivi
- C Modifica i parametri della modalità semplice per i Termostati
- D Attiva la modalità semplice di tutti i dispositivi
- E Attiva i programmi settimanali di tutti i dispositivi

Modalità OFF generale

Questa funzione ti permette di spegnere tutti i dispositivi



1. Seleziona la modalità desiderata

Ora i Termostati sono in modalità protezione, Scaldasalviette e Fancoil in OFF



Modalità manuale generale

Questa funzione ti permette di regolare la temperatura di tutti i Termostati e di accenderli o spegnerli di conseguenza, mentre gli Scaldasalviette e i Fancoil vengono accesi.



1. Seleziona la modalità desiderata

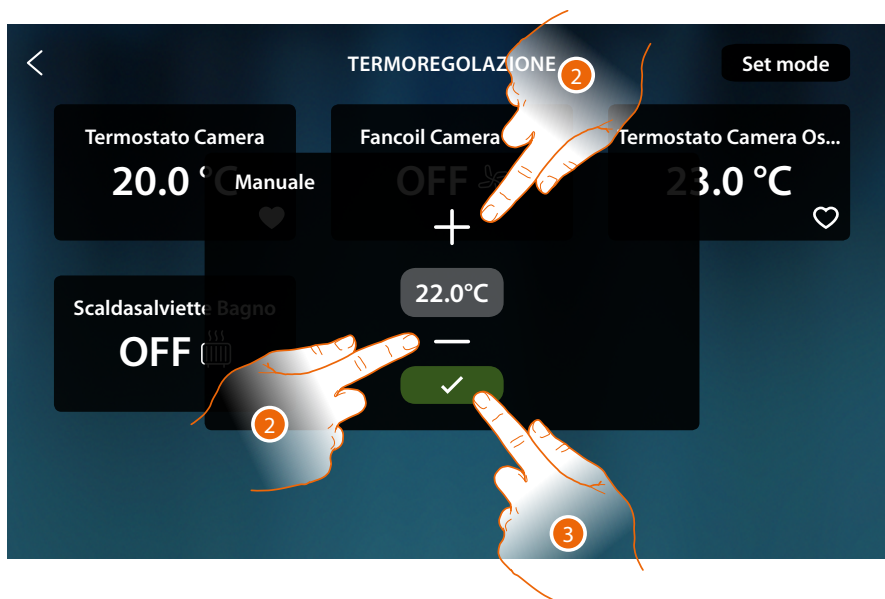

2. Tocca per settare la temperatura (solo Termostati)
3. Tocca per confermare



Per i **Termostati** è stata impostata la temperatura programmata (se diversa da quella misurata si attiva impianto).

Gli **Scaldasalviette** vengono accesi e i **Fancoil** vengono accesi con la velocità ventola corrente.

Modalità semplice generale

Questa funzione ti permette di attivare la Modalità Semplice per tutti i dispositivi, ogni tipologia (Termostati, Scaldasalviette e Fancoil) ha una Modalità Semplice specifica.

Solo per i Termostati è possibile modificare i parametri della modalità semplice da HOMETOUCH, per modificare i parametri delle altre tipologie, vedi il relativo paragrafo nel manuale utente di MyHOMEServer1.



1. Tocca per attivare per ogni dispositivo la relativa Modalità Semplice
2. Tocca nel caso in cui vuoi modificare la modalità semplice dei Termostati

Tramite questa programmazione puoi impostare un setpoint per il giorno, ed uno per la notte. In questo modo puoi regolare la temperatura della tua casa in automatico durante tutte le 24 ore. Nell'esempio illustrato di seguito si vuole impostare per il giorno una temperatura di 20 °C, e per la notte di 18 °C.



1. Tocca per inserire l'orario di inizio della fascia oraria giorno



2. Tocca per selezionare l'ora
3. Tocca per definire la temperatura per la fascia oraria giorno



4. Tocca per selezionare la temperatura



5. Ripeti l'operazione per la fascia oraria Notte, poi tocca per salvare



6. Tocca per salvare le impostazioni

Modalità Settimanale

Questa funzione ti permette di attivare tutti i programmi settimanali specifici di ogni dispositivo. Per modificare i parametri dei programmi vedi il relativo paragrafo nel manuale utente di MyHOMEServer1.



1. Scorri per visualizzare tutti i programmi settimanali



2. Tocca per attivare il programma settimanale tra quelli disponibili

Antifurto

In questa sezione puoi visualizzare lo stato del sistema antifurto, i guasti in corso, visualizzare lo stato ed attivare le partizioni, ed inserire il sistema antifurto attraverso gli scenari di inserimento.

Nota: questa funzione è presente solo se hai un Sistema Antifurto BTicino (centrali di allarme 4200, 4201, 4203) ed il tuo installatore ha effettuato la connessione con la centrale tramite apposita procedura in MyHOME_Up.

Attenzione: non tutte le funzioni illustrate in questo manuale sono disponibili per tutti i paesi. Verificare con il proprio rivenditore di fiducia, quali sono le funzioni disponibili per il proprio mercato



A Indica tramite colorazione lo stato del sistema:

Nessun colore = sistema antifurto disinserito

Verde = sistema antifurto inserito (almeno uno scenario o partizione inseriti)

Rosso fisso = allarme avvenuto e preso in carico (cioè visionato ma non risolto disinserendo il sistema e rimuovendo la causa dell'allarme)

Rosso lampeggiante = allarme in corso

B Indica tramite icona lo stato del sistema:

Sistema antifurto inserito

Sistema antifurto disinserito

Sistema antifurto in allarme (almeno una partizione in allarme)

C Scenario di inserimento attivo

| | |
|-----------------------------|-----------------------------------------------------------------|
| "Nome scenario" (es. Notte) | Partizioni inserite secondo scenario preconfigurato in centrale |
| "Parzialmente inserito" | Partizioni inserite manualmente nella pagina Partizioni |

D N° partizioni inserite

1. Tocca per aprire la pagina Antifurto

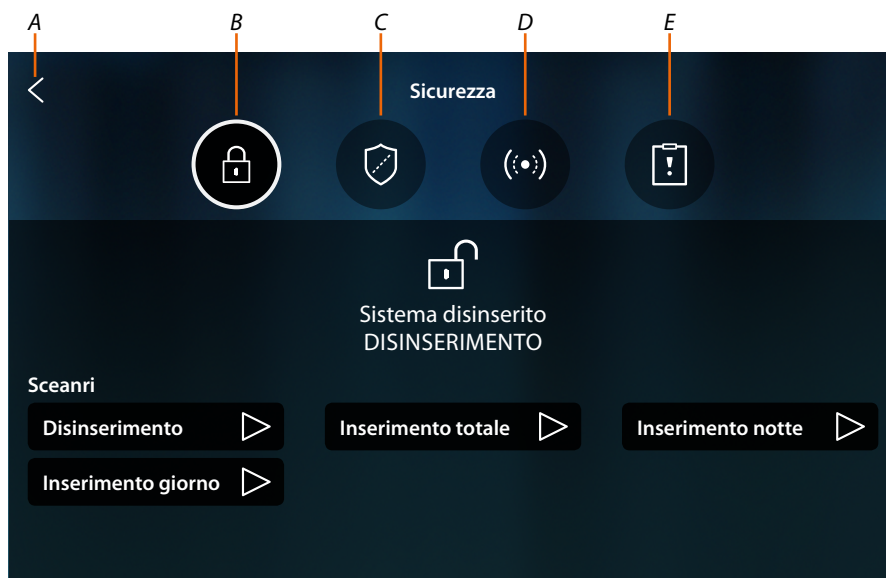

- A Torna all'Home Page
- B Scenari di inserimento
- C Partizioni
- D Zone
- E Allarmi/guasti

Concetti fondamentali

In questo paragrafo verranno utilizzati termini per identificare concetti e funzioni del Sistema Antifurto.

Partizioni:

le partizioni sono le aree in cui è suddivisa la tua casa secondo un aggregazione logica o funzionale.

Ad esempio la partizione "volumetrico notte" comprende i locali bagno e camera matrimoniale.

Zone:

le zone sono i dispositivi di rilevazione delle intrusioni che compongono il Sistema Antifurto. Ad esempio il contatto della porta blindata, il rilevatore ir della cucina ecc.

Scenari di inserimento:

gli inserimenti sono degli scenari di attivazione del tuo Sistema Antifurto.

Ad esempio lo scenario di inserimento "inserimento notte" inserisce l'antifurto nelle partizioni perimetrici interni, perimetrici esterni, volumetrici giorno e volumetrici esterni ma non nella partizione volumetrici notte.

In questo modo il sistema sarà inserito in tutta la casa e all'esterno tranne nei locali camera e bagno (partizione volumetrici notte), in cui potrai muoverti liberamente.

Scenari di inserimento

In questa pagina puoi inserire il sistema antifurto attraverso gli scenari di inserimento.



A Visualizza lo stato del sistema

B Visualizza lo scenario di inserimento attivo

C Scenari di inserimento disponibili nel sistema

1. Tocca lo scenario di inserimento tra quelli proposti



2. Inserisci il codice se richiesto

3. Tocca per confermare

Un messaggio ti indica che lo scenario di inserimento è stato eseguito e che l'impianto è stato inserito nelle partizioni che fanno parte dello scenario.

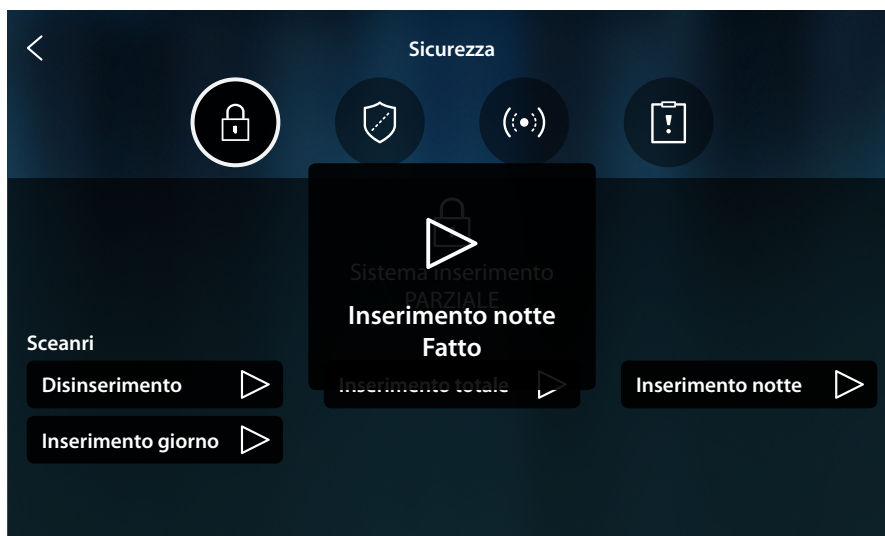

Partizioni

In questa pagina, puoi visualizzare ed inserire puntualmente le partizioni del tuo sistema antifurto senza utilizzare gli scenari di inserimento.



A Visualizza lo stato della partizione:

- Partizione disinserita
- Partizione inserita
- Partizione in allarme

B Visualizza le partizioni in cui è diviso il tuo impianto:

1. Tocca per inserire la partizione

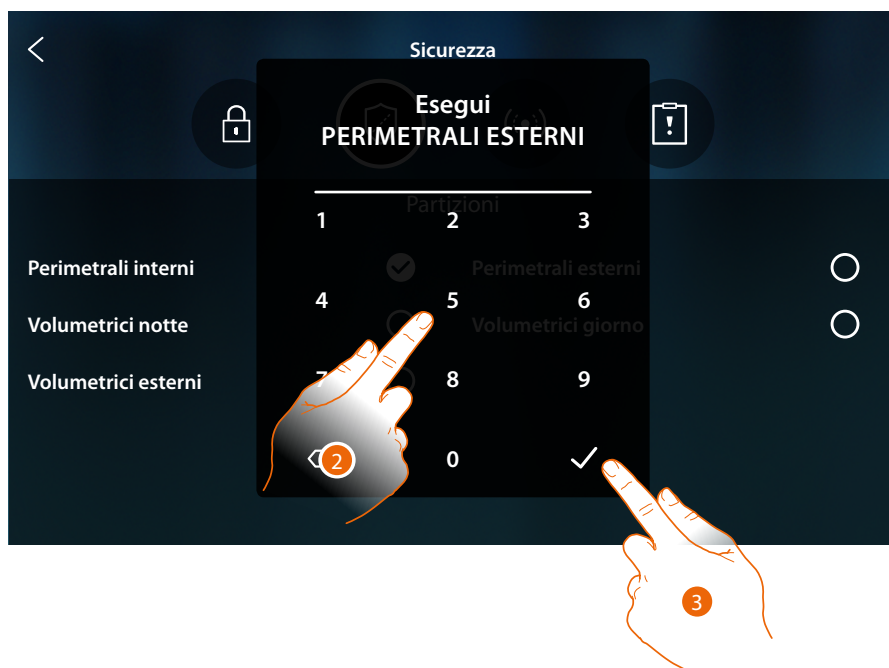

2. Inserisci il codice se richiesto

3. Tocca per confermare

Un messaggio ti indica che l'impianto è stato inserito nella partizione indicata.

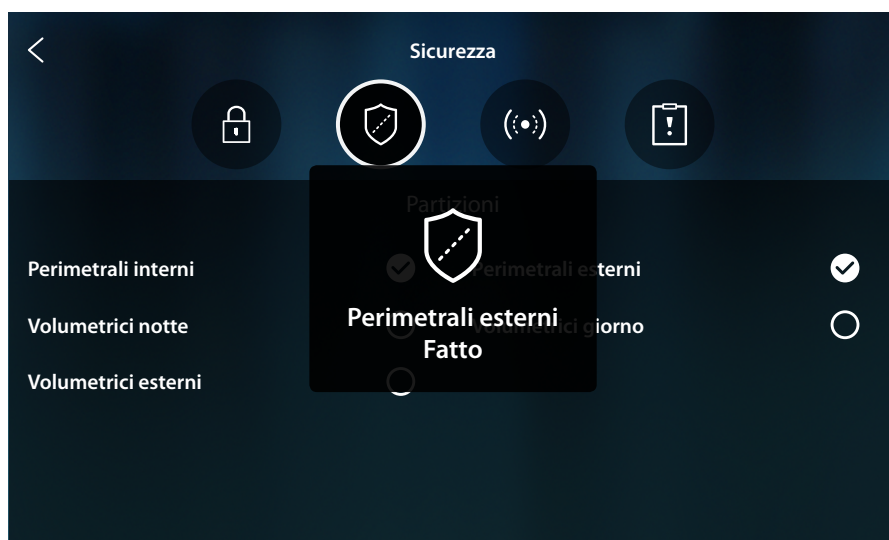

Zone

In questa pagina, puoi visualizzare la lista delle zone del sistema e se necessario disattivarle ad esempio per escludere un sensore di una finestra che non vuoi proteggere.

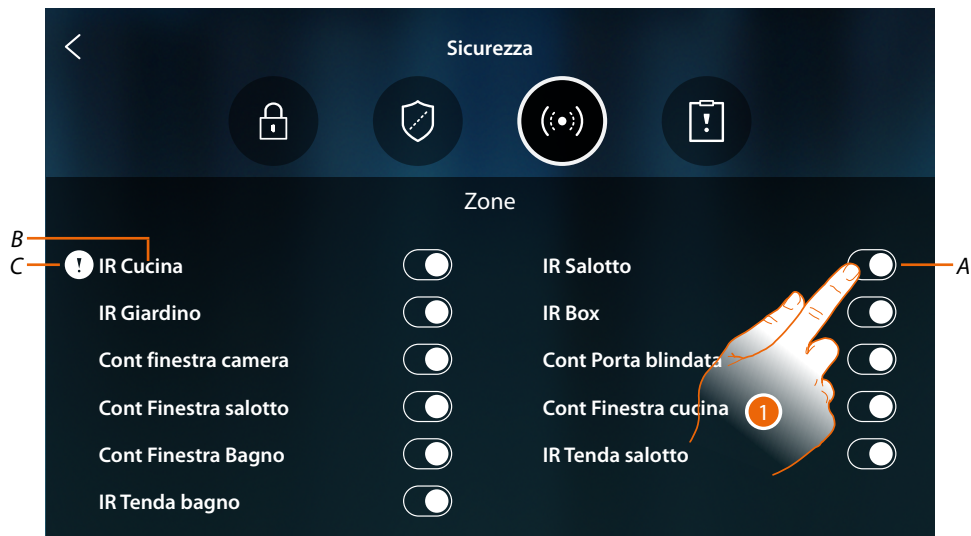

A Include/esclude zona dall'impianto

B Nome zona

C Zona in allarme

1. Tocca la zona che vuoi escludere dall'impianto



2. Inserisci il codice se richiesto

3. Tocca per confermare

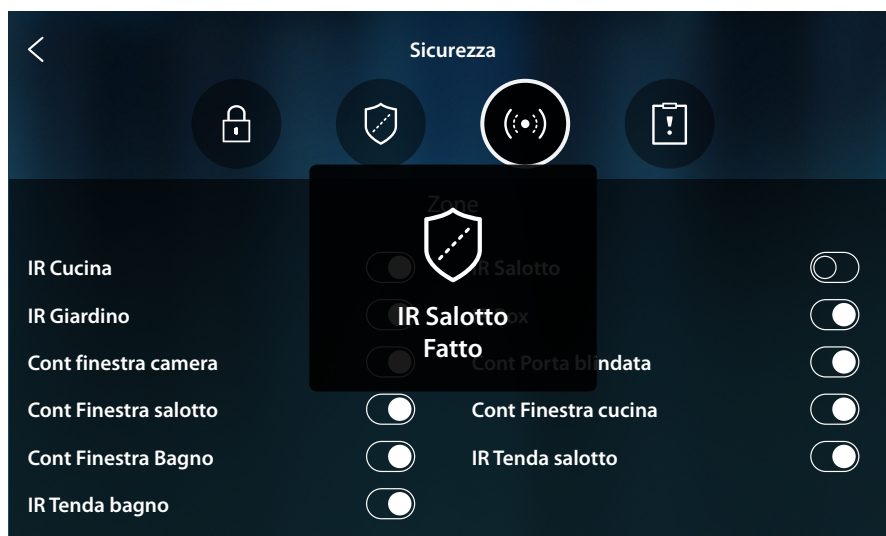

Un messaggio ti indica che la zona è ora esclusa dall'impianto e non si reincluderà automaticamente, tocca nuovamente per reincluderla

Nota: per il corretto funzionamento, il tuo installatore dovrà configurare adeguatamente l'esclusione della zona.

Allarmi e Guasti

In questa pagina, puoi visualizzare i guasti e gli allarmi in corso nel sistema.

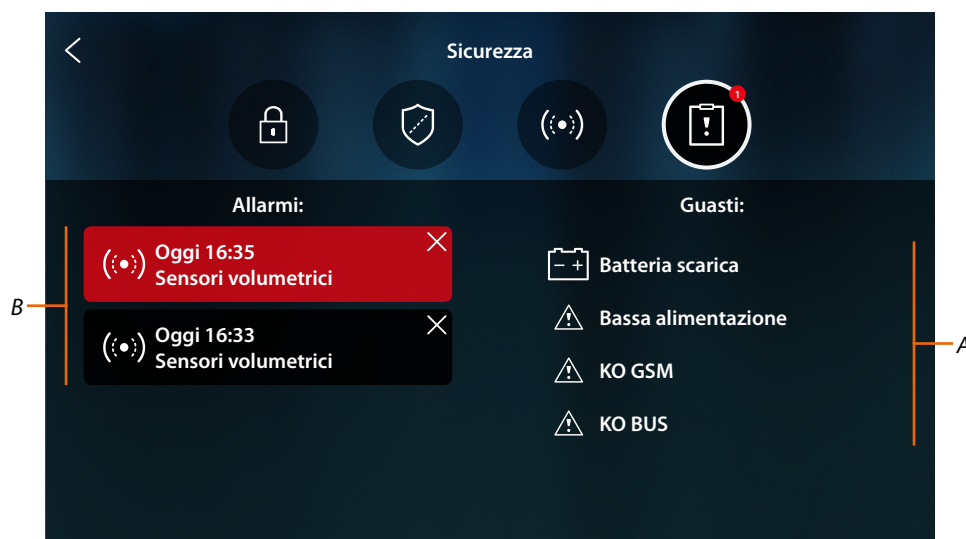

A Lista guasti in corso

B Lista allarmi

Allarmi

Quando avviene un allarme nel sistema antifurto in Home Page compare un messaggio (banda lampeggiante rossa)



1. Tocca per visualizzare l'allarme

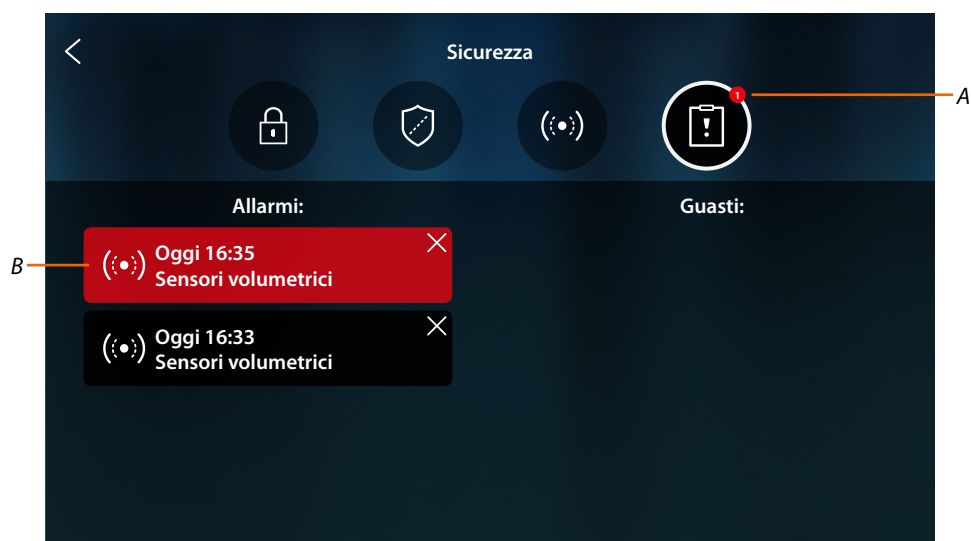

A Numero allarmi in corso

B Pannello allarme



a Data/ora allarme

b Elimina visualizzazione allarme

c Partizione in cui è avvenuto l'allarme

d Colore sfondo:







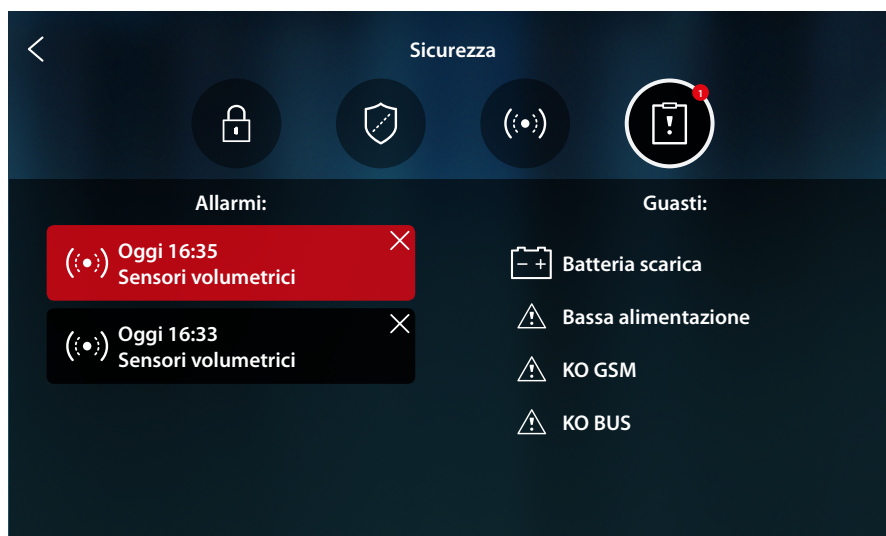

Rosso = allarme in corso

Scuro = allarme preso in carico (già visualizzato)

Guasti

In questa pagina, puoi visualizzare i guasti in corso nel sistema.



| | |
|-------------------------------------------------------------------------------------|----------------------------------------------------------------------------------------------------------------|
|  | Batteria scarica: la tensione della batteria scende sotto soglia (in assenza della rete) |
|  | KO BUS: problema sui cablaggi o connessioni del cavo BUS |
|  | KO Ethernet: problema sulla rete Ethernet (non disponibile o guasta) |
|  | KO Fusibili: il fusibile termico entra in protezione |
|  | KO GSM: rete GSM non disponibile o guasta |
|  | KO PSTN: rete PSTN non disponibile o guasta |
|  | KO alimentazione: manca l'alimentazione sulla centrale e/o sul ripetitore wireless |
|  | Bassa alimentazione: la tensione in uscita dall'alimentatore scende sotto soglia |
|  | Nessuna alimentazione: l'alimentatore è guasto e non riesce a fornire la corrente necessaria al sistema |

Gestione carichi

Per utilizzare la funzione Gestione carichi, il tuo installatore di fiducia deve aver prima configurato correttamente HOMETOUCH.



1. Tocca per aprire la sezione Gestione carichi



In questa pagina puoi vedere i carichi controllati dalla centrale e il loro stato:

✔ carico attivo;

⚠ carico disattivato.

Per vedere il consumo dei tuoi carichi, utilizza l'App MyHOME_Up.

2. Tocca per chiudere la pagina

Nel caso la centrale controllo carichi disattivi uno o più carichi a causa di un sovraccarico di potenza per evitare il distacco del contatore, appare un pop-up di avviso/gestione dei carichi sul dispositivo. Se configurato dal tuo installatore, il dispositivo emette anche un avviso sonoro.



A Indicazione numero carichi disattivati

B Stato carico disattivato

C Tasto riattivazione forzata carico

1. Tocca per riattivare forzatamente il carico per 4 ore.

Se riattivi il carico, lo stesso (se non si supera comunque la soglia di assorbimento massima impostata) rimarrà acceso con priorità maggiore rispetto alla configurazione fatta dal tuo installatore per un periodo di 4 ore (in modo di darti per esempio il tempo per terminare il programma di lavaggio della tua lavatrice), poi il sistema tornerà a funzionare come da configurazione iniziale.

Una volta riattivato il carico, scompare l'indicazione.



2. Tocca per chiudere il pop-up



3. L'indicazione permane fino a che anche un solo carico è disattivo. Tocca per gestirlo.



4. Riattiva forzatamente e temporaneamente il carico.



- A Ora tutti i carichi sono attivi

Utilizzo delle funzioni da MyHOME_Up

Le funzioni domotiche possono essere utilizzate in locale attraverso le icone in Home Page e le pagine dedicate, illustrate nei paragrafi precedenti, oppure da remoto, attraverso gli oggetti e le funzioni disponibili nell'App MyHOME_Up.

Scarica l'App MyHOME_Up dagli store...

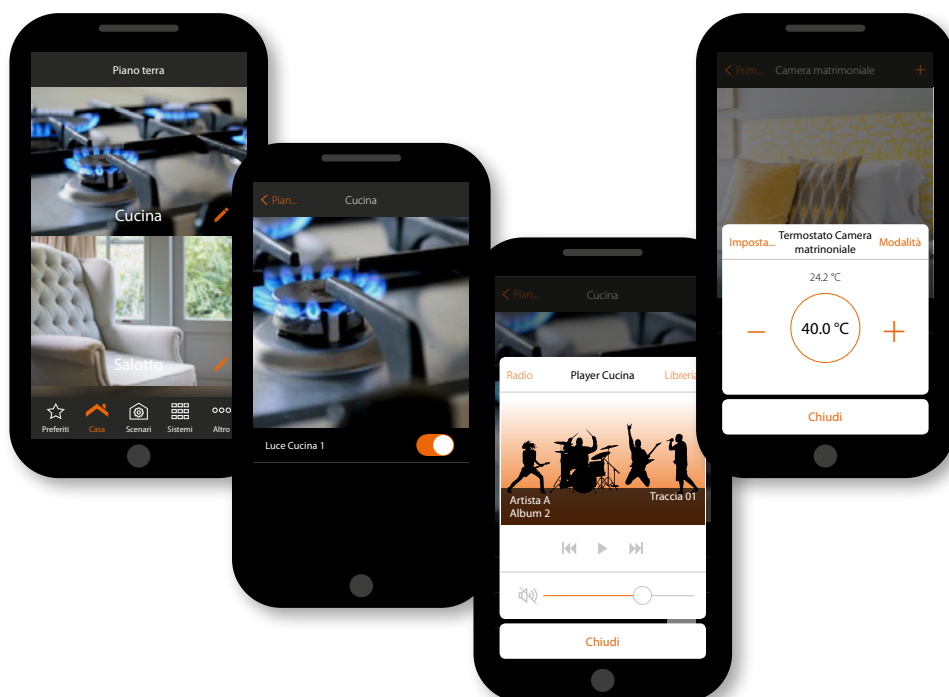

...ed utilizzala per comandare da remoto la tua casa

Per maggiori informazioni consulta il manuale del sistema MyHOME_Up scaricabile dal sito:

www.homesystems-legrandgroup.com



Impostazioni

Dopo aver installato e collegato il tuo HOMETOUCH, devi eseguire le impostazioni di base, per poter iniziare ad usarlo.

Nota: le funzioni e le impostazioni disponibili dipendono dalla scelta effettuata inizialmente (videocitofonia, domotica o entrambe) e dalle funzioni contenute nel MyHOMEServer1 associato.





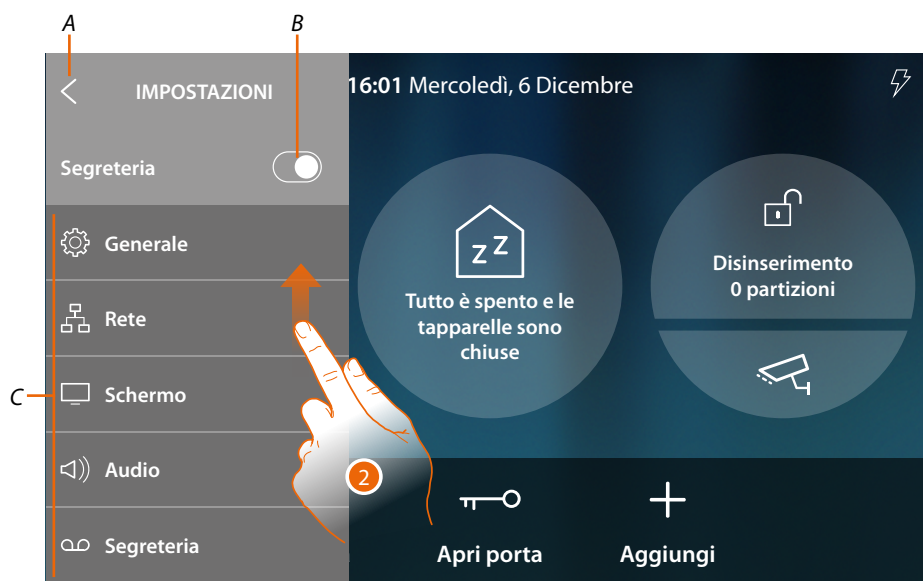







1. Tocca per aprire il menù a scomparsa Impostazioni



- A Chiude il menù a scomparsa
- B Abilita/disabilita la **funzione segreteria**
- C Lista impostazioni

2. Scorri per visualizzare le altre impostazioni

| | |
|-----------------------------------------------------------------------------------------------------------|------------------------------------------------------------------------------------------------------------------------------------------------------------------|
|  Generale | Imposta parametri generali come: Data e ora/Lingua/Informazioni |
|  Rete | Visualizza/modifica con quale tecnologia il tuo dispositivo è collegato alla tua rete domestica (wi fi, ethernet) e ne modifica i parametri |
|  Schermo | Regola la luminosità e cambia l'immagine di sfondo del display, abilita/disabilita il funzionamento del sensore di prossimità. |
|  Audio | Abbina delle suonerie ad alcuni eventi e ne regola il volume |
|  Segreteria | Abilitare/disabilita la funzione segreteria, imposta la qualità del video che viene registrato, abilita/disabilita e registra il messaggio di benvenuto. |
|  Account | Visualizza la lista degli utenti associati al tuo dispositivo e gli smartphone ad esso connessi. Disconnette i singoli smartphone oppure dissociare l'utente. |
|  Controlla aggiornamenti | Visualizza la disponibilità di un aggiornamento del firmware ed eventualmente, procede allo scaricamento e installazione. |
|  Netatmo security | Permette di collegare le telecamere NETATMO all'App e al dispositivo |
|  Segnala un problema | Permette di segnalare un problema che si è verificato ed inviare una segnalazione all'assistenza |
|  Impostazioni avanzate | |

Generale

In questa sezione sono presenti le impostazioni di carattere generale.



Data e ora

Imposta la data e l'ora corrente.



A

A *Indicazione fuso orario corrente*

Di base è impostato che, ora e data, vengono aggiornate automaticamente da un server NTP. Il Network Time Protocol, in sigla NTP, è un protocollo per sincronizzare gli orologi del sistema in maniera automatica prelevando i dati corretti da Internet.

1. Tocca per modificare il fuso orario

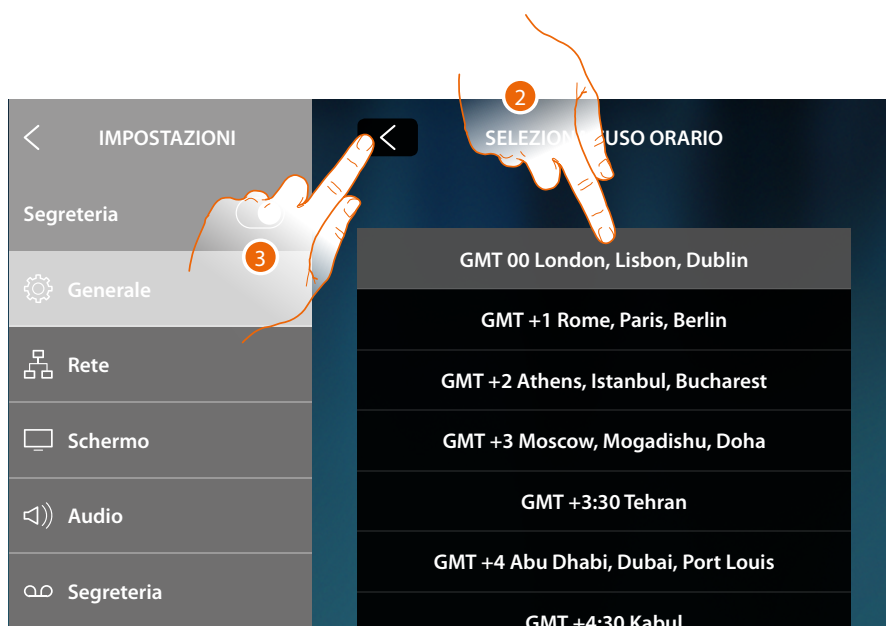

2. Seleziona il fuso orario della tua zona geografica
3. Tocca per confermare



4. Il cambio del fuso orario, richiede il riavvio del dispositivo, tocca per continuare

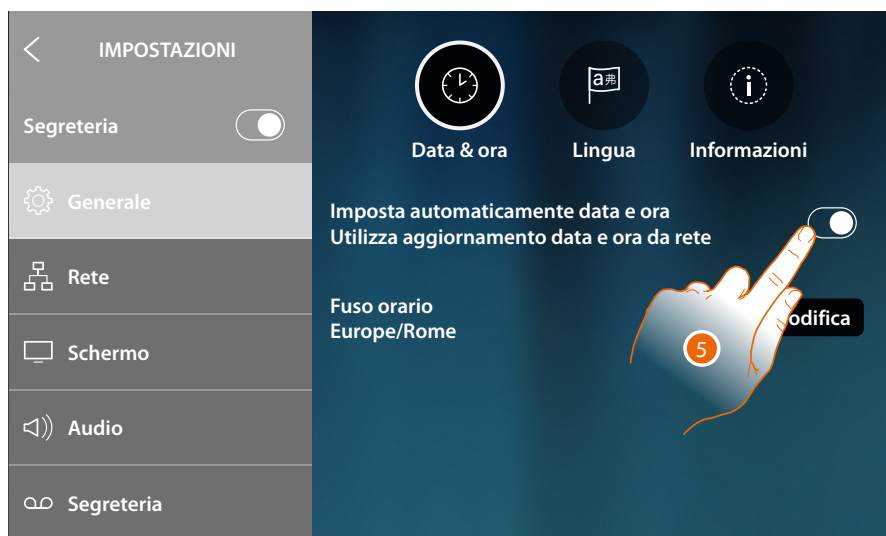

5. Tocca nel caso in cui invece vuoi disabilitare la funzione ora e data automatiche e impostare ora e data manualmente



A

A *Data e ora corrente*

1. Tocca per modificare manualmente ora e data

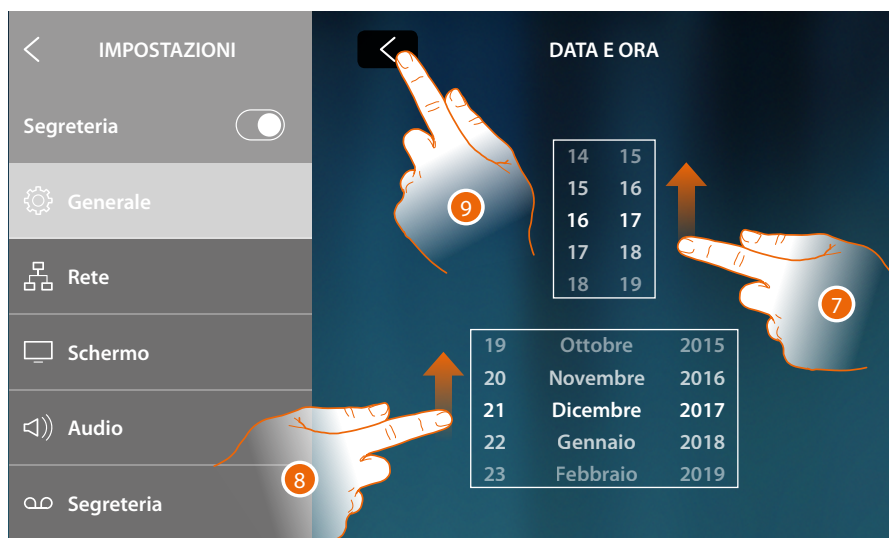

7. Scorri per impostare l'ora
8. Scorri per impostare la data
9. Tocca per terminare

Lingua

Imposta la lingua del dispositivo



1. Tocca l'ìcòna relativa alla lingua da impostare

Informazioni

In questa sezione puoi visualizzare alcune informazioni relative alla configurazione del dispositivo

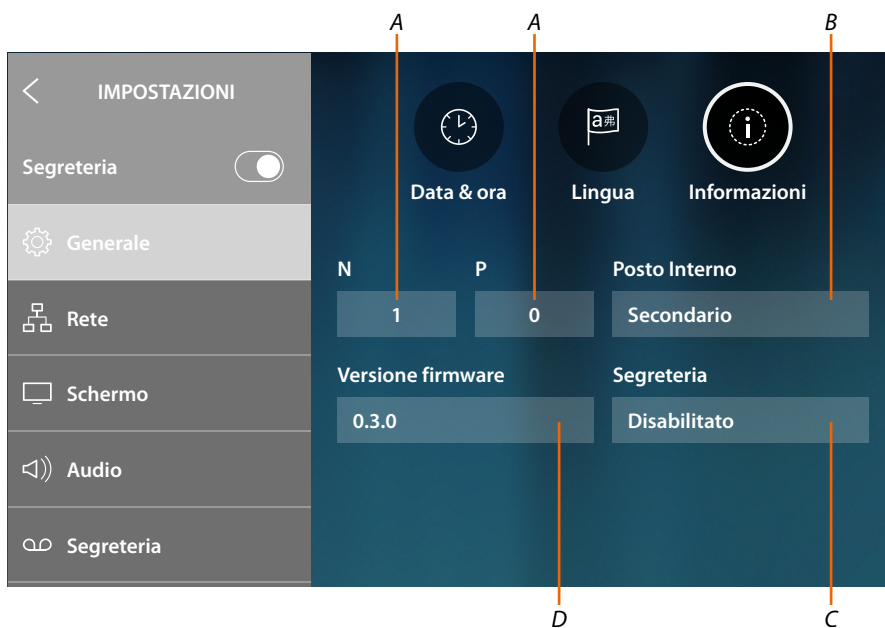

- A Visualizza il valore del configuratore N (Indirizzo del dispositivo) ed il valore del configuratore P (Indirizzo del PE di cui si apre la Serratura con PI a riposo e a cui si indirizza l'autoaccensione)
- B Visualizza se il dispositivo è principale o secondario . Il dispositivo principale è l'unico abilitato a trasferire le chiamate in arrivo all'App e a gestire la segreteria. Ci può essere un solo dispositivo principale per ogni casa
- C Visualizza se la funzione Segreteria è abilitata/disabilitata
- D Versione firmware installata

Rete

In questa sezione puoi visualizzare con quale tecnologia il tuo dispositivo è collegato alla tua rete domestica (Wi-Fi, ethernet) ed eventualmente cambiarla oppure modificarne i parametri

Nota: la selezione di una tecnologia di collegamento esclude l'altra, è possibile modificare la selezione in ogni momento.



A Indicazione dello stato e del tipo di connessione

| Connessione WI-FI | | Connessione Ethernet | |
|-------------------------------------------------------------------------------------|---------------------------------------------|--------------------------------------------------------------------------------------|------------------------------------------------|
|  | Tecnologia Wi-Fi selezionata Internet KO |  | Tecnologia ethernet selezionata Internet KO |
|  | Tecnologia Wi-Fi selezionata Internet OK |  | Tecnologia ethernet selezionata Internet OK |

B Tipo connessione attiva

1. Tocca per selezionare il tipo di connessione

Connessione alla rete tramite tecnologia Wi-Fi



A Apre la pagina per selezionare le reti nascoste

2. Seleziona la tua rete domestica a cui collegare il dispositivo

Nota: la tua rete domestica deve avere le seguenti caratteristiche:

- IEEE 802.11 b/g/n (2,4 GHz) 13 canali
- Metodo di criptazione ed autenticazione supportati:
 - Reti OPEN WPA-PSK
 - incluso TKIP WPA2-PSK
 - incluso AES WEP 64 bits (codici a 5 cifre ASCII o 10 cifre esadecimali)
 - WEP 128 bits (codici a 13 cifre ASCII o 26 cifre esadecimali)
 - Autenticazione WPS (supportato per WPA2-PSK)



3. Inserisci la password (se richiesto)

4. Tocca per visualizzare la password in chiaro

5. Tocca per confermare

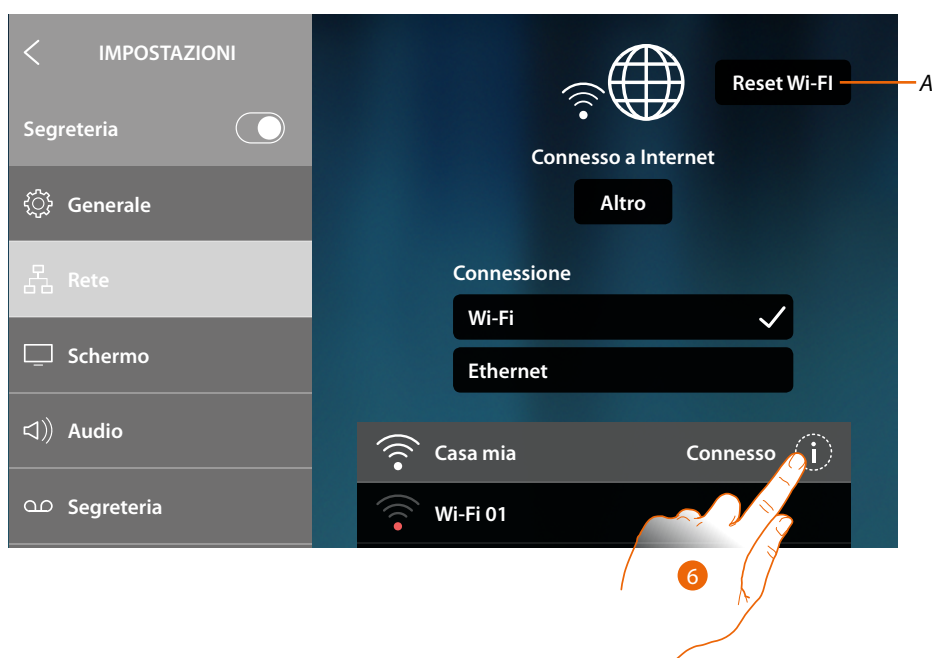

A Elimina le impostazioni di tutti i Wi-Fi

Nota: una volta cancellati i dati, devi inserire nuovamente la password del Wi-Fi a cui vuoi connetterti.

6. Tocca per visualizzare o modificare i parametri di connessione o dimenticare la rete

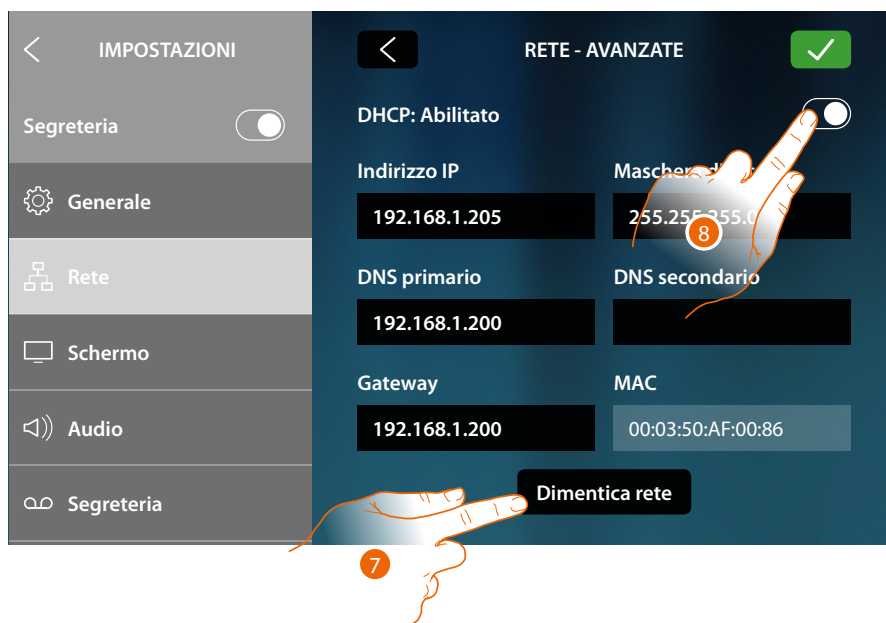

Di base è abilitata la modalità DHCP.

Una volta connessa la rete verrà memorizzata dal dispositivo ed anche nel caso in cui ti connetti ad un'altra rete e successivamente ritorni a questa, non dovrai reinserire la password.

7. Tocca per dimenticare la rete; se ti collegherai ancora a questa rete, dovrai reinserire la password

Attenzione: toccando questo tasto, la funzione viene eseguita immediatamente senza alcun messaggio di conferma.

8. Tocca per disabilitare la modalità DHCP e modificare i parametri manualmente

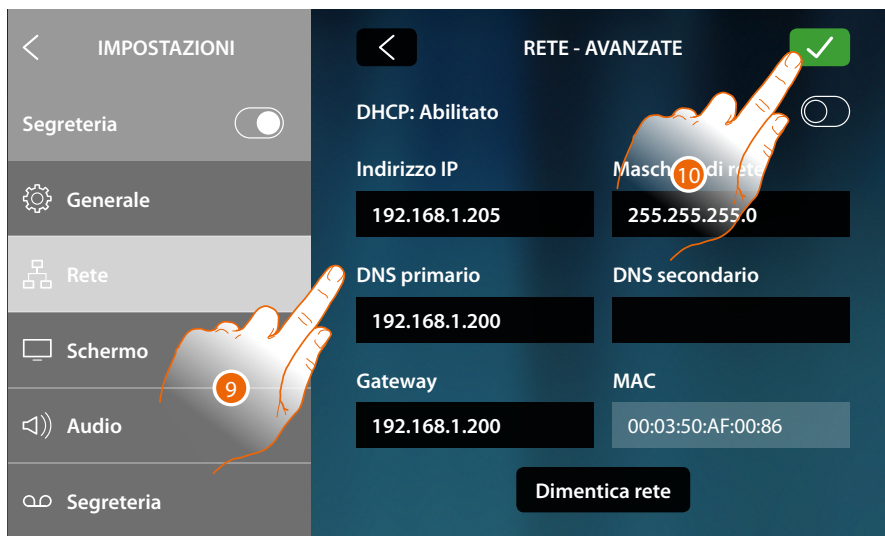

9. Inserisci i nuovi parametri di rete

- **Indirizzo IP, maschera di rete e DNS:** parametri tipici delle reti con protocollo TCP/IP, necessari all'individuazione del dispositivo all'interno della rete locale.
- **Gateway:** indirizzo IP del router/access point.

Nota: prima di modificare i valori di default, contatta l'amministratore di rete. Valori errati, oltre a non rendere il servizio attivo, possono causare malfunzionamenti nella comunicazione di altre apparecchiature di rete.

10. Tocca per confermare

Connessione alla rete tramite tecnologia Ethernet

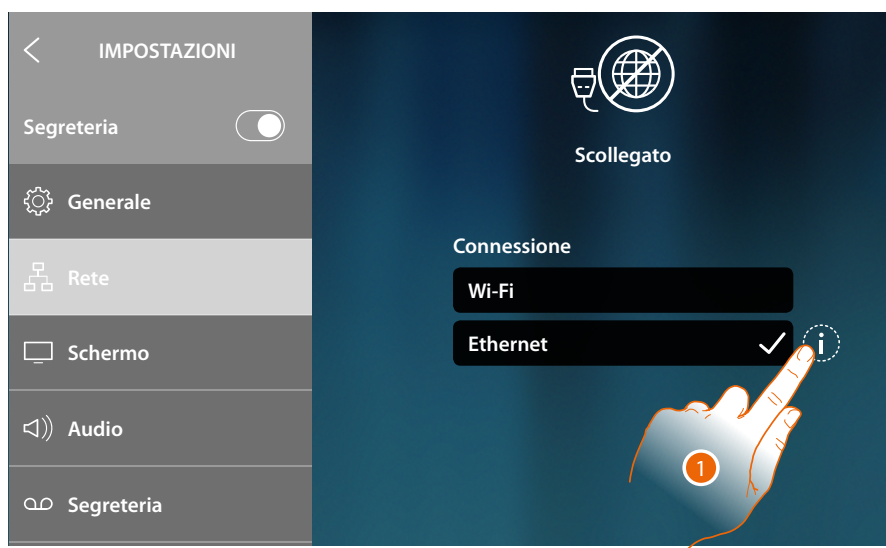

1. Tocca per visualizzare o modificare i parametri di rete



Di base è abilitata la modalità DHCP.

2. Tocca per disabilitare la modalità DHCP e modificare i parametri manualmente.



3. Inserisci i nuovi parametri di rete

- **Indirizzo IP, maschera di rete e DNS:** parametri tipici delle reti con protocollo TCP/IP, necessari all'individuazione del dispositivo all'interno della rete locale.
- **Gateway:** indirizzo IP del router/access point.

Nota: prima di modificare i valori di default, contatta l'amministratore di rete. Valori errati, oltre a non rendere il servizio attivo, possono causare malfunzionamenti nella comunicazione di altre apparecchiature di rete.

4. Tocca per confermare

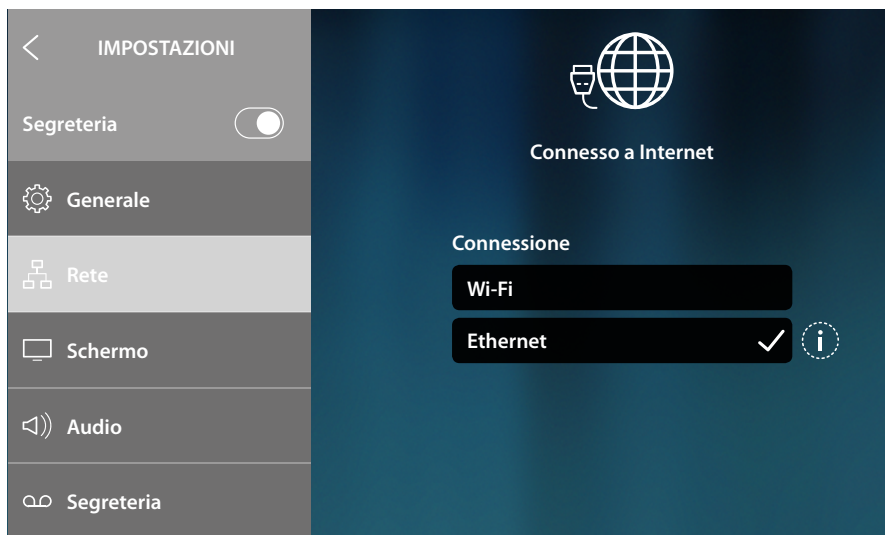

Il dispositivo è ora connesso tramite rete ethernet

Schermo

In questa sezione puoi regolare la luminosità e cambiare l'immagine di sfondo del display, abilitare/disabilitare il funzionamento del sensore di prossimità.



A Regola la luminosità del display, trascina il cursore per aumentare/diminuire la luminosità

B Cambia immagine di sfondo selezionandola tra quelle disponibili

C Immagine di sfondo corrente

D Abilita /disabilita il funzionamento del sensore di prossimità

Nota: l'efficienza della rilevazione del sensore, non dipende solo dalla distanza, ma anche da altri fattori come temperatura e/o riflettività del materiale di cui è composto l'oggetto posto davanti al sensore.

1. Tocca per cambiare l'immagine di sfondo



2. Tocca per selezionare la nuova immagine di sfondo

3. Tocca per terminare

Audio

In questa sezione puoi abbinare delle suonerie ad alcuni eventi e regolarne il volume



- A Visualizza e regola volume suoneria
 - B Modifica suoneria per chiamata da Posto Esterno principale
 - C Numero suoneria impostata per chiamata da Posto Esterno principale
 - D Modifica suoneria per chiamata da Posto Esterno secondario
 - E Numero suoneria impostata per chiamata da Posto Esterno secondario
 - F Apre la pagina dove abbinare le suonerie ad altri eventi
1. Tocca per modificare la suoneria

Nella sezione "Altre suonerie" puoi abbinare una suoneria ai seguenti eventi:
Posto Esterno S2, S3: chiamata da Posto Esterno SECONDARIO (S2; S3)
Chiamata al piano: chiamata proveniente dal pulsante vicino alla tua porta d'ingresso
Intercom interna: chiamata da intercomunicante presente nel tuo appartamento.
Intercom esterna: chiamata da intercomunicante presente in un altro appartamento



- 2. Scorri e tocca le suonerie disponibili (16), ne verrà riprodotto il suono in anteprima
- 3. Tocca per tornare indietro e salvare le impostazioni

Segreteria

In questa sezione puoi abilitare/disabilitare la funzione segreteria, impostare la qualità del video che viene registrato e abilitare/disabilitare e registrare il messaggio di benvenuto.



- A Abilita/disabilita la segreteria
- B Seleziona se i videomessaggi vengono registrati nella segreteria in alta risoluzione (massimo 25 videomessaggi da 15sec.) o in bassa risoluzione (massimo 150 videomessaggi da 15sec.)
- C Attiva/disattiva il messaggio di benvenuto
- D Registra il messaggio di benvenuto

Nota: il messaggio di benvenuto è il messaggio che il visitatore sentirà riprodotto sul Posto Esterno quando la segreteria videocitofonica sarà attiva. Se non registri il messaggio o lo disabiliti, non verrà riprodotto nulla.

1. Tocca per registrare il messaggio di benvenuto

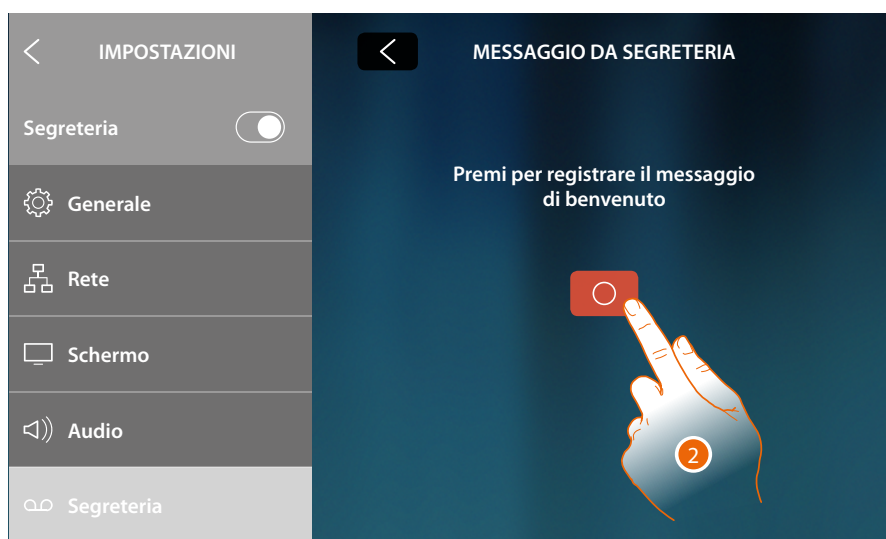

2. Tocca per avviare la registrazione

Pronuncia il messaggio di benvenuto



3. Tocca per terminare la registrazione



4. Tocca per riascoltare la registrazione ed eventualmente

5. Tocca per registrarla un'altra volta

6. Tocca per salvare

Nota: il messaggio più recente sovrascrive il più vecchio e non sarà più recuperabile

Account

In questa sezione puoi visualizzare la lista degli utenti associati al tuo dispositivo e gli smartphone connessi agli account.

Puoi inoltre disconnettere i singoli smartphone oppure dissociare l'utente.

Attenzione: la sezione utenti appare solo se hai eseguito [l'associazione del dispositivo con l'App](#)

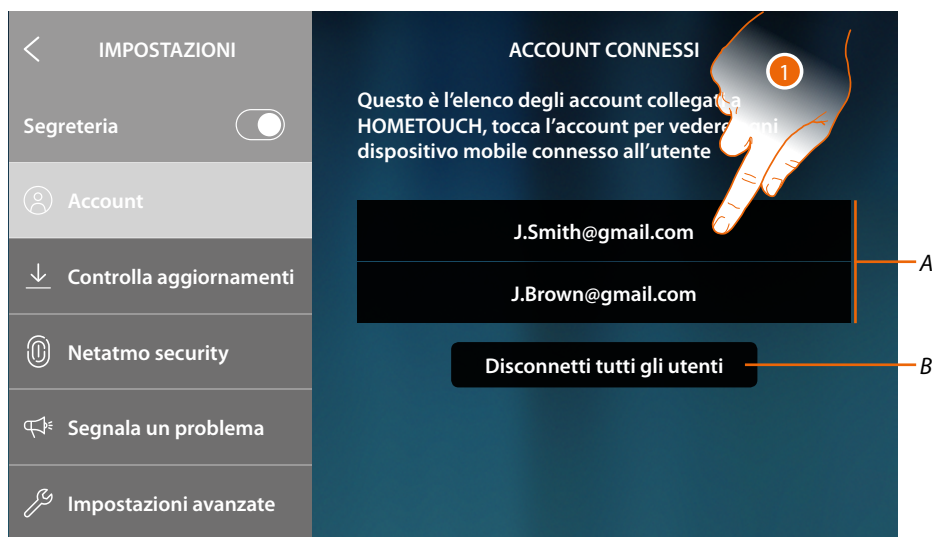

A Lista utenti associati

B Dissocia tutti gli utenti

1. Tocca per gestire l'utente

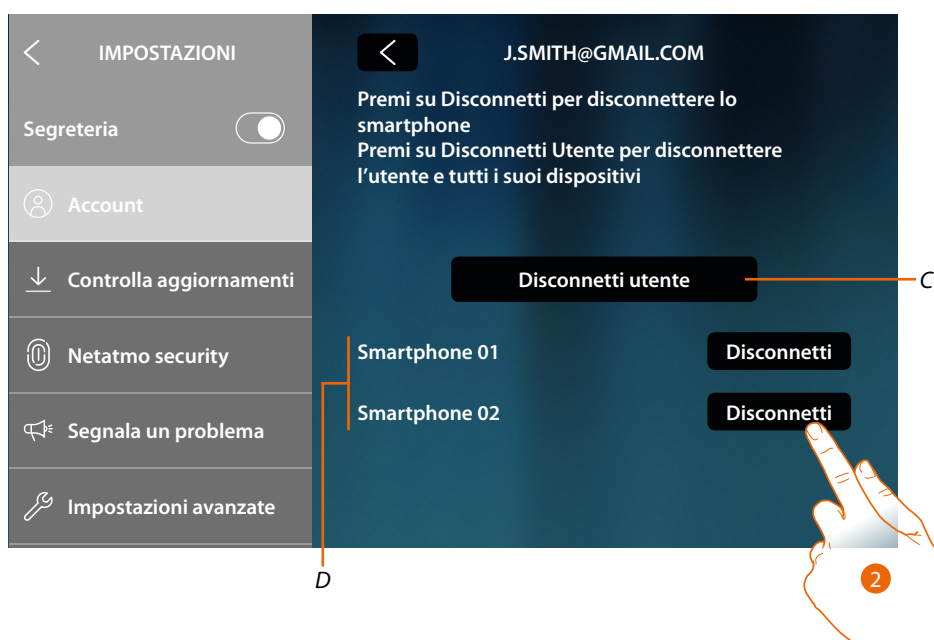

C Dissocia il singolo utente

D Lista smartphone connessi all'utente

2. Tocca per disconnettere lo smartphone



3. Tocca per confermare

Per riconnettere lo smartphone al dispositivo basta autenticarsi tramite l'App DOOR ENTRY for HOMETOUCH



4. Tocca per dissociare l'utente e di conseguenza tutti gli smartphone connessi



5. Tocca per confermare

Per riassociare il tuo utente devi farti invitare da un altro utente o se non ci sono altri utenti, rieseguire la procedura di associazione

Nota: se all'utente è connesso un solo smartphone, disconnettendolo, automaticamente disassocia l'utente.

Controllo aggiornamenti

In questa sezione puoi visualizzare la disponibilità di un aggiornamento del firmware ed eventualmente scaricarlo ed installarlo.



1. Se disponibile, tocca per scaricare l'aggiornamento

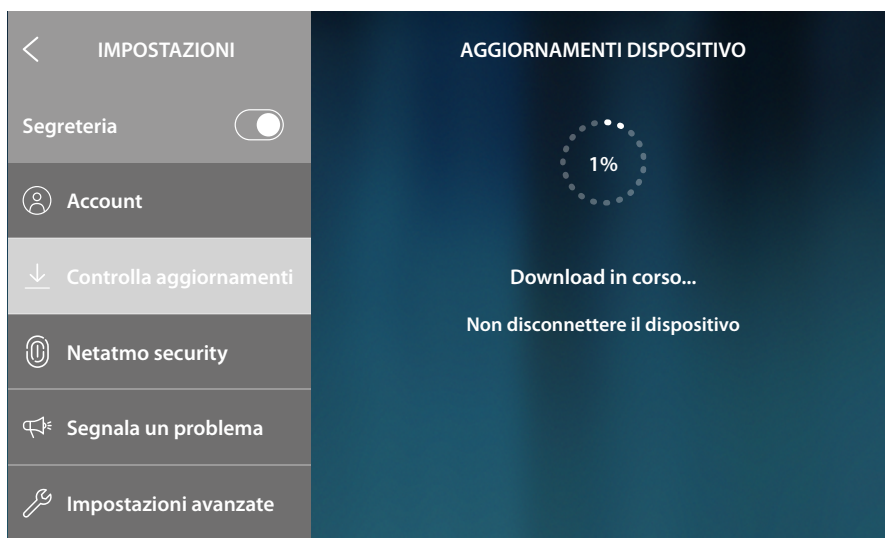

Non spegnere o scollegare HOMETOUCH sino al termine della procedura.



2. Al termine tocca per installare l'aggiornamento, non spegnere o scollegare HOMETOUCH sino al termine della procedura



Al termine della procedura il dispositivo verrà riavviato

NETATMO security

In questa sezione, connettendo il tuo account NETATMO, puoi associare al tuo HOMETOUCH, le telecamere NETATMO che hai installato nelle tue abitazioni.

L'associazione alle telecamere NETATMO ti permette di sfruttare la funzione del riconoscimento del viso (funzione "In casa" dell'app Security di NETATMO) nel momento in cui arriva una chiamata da un Posto Esterno e mostrarti se nella tua abitazione è presente o meno qualcuno che potrà gestire la chiamata appena ricevuta (solo con modello di telecamera "Welcome" NETATMO).

Nota: è possibile visualizzare le immagini provenienti dalle telecamere compatibili NETATMO solamente se sull'app Security di NETATMO è attiva la funzione di monitoraggio.

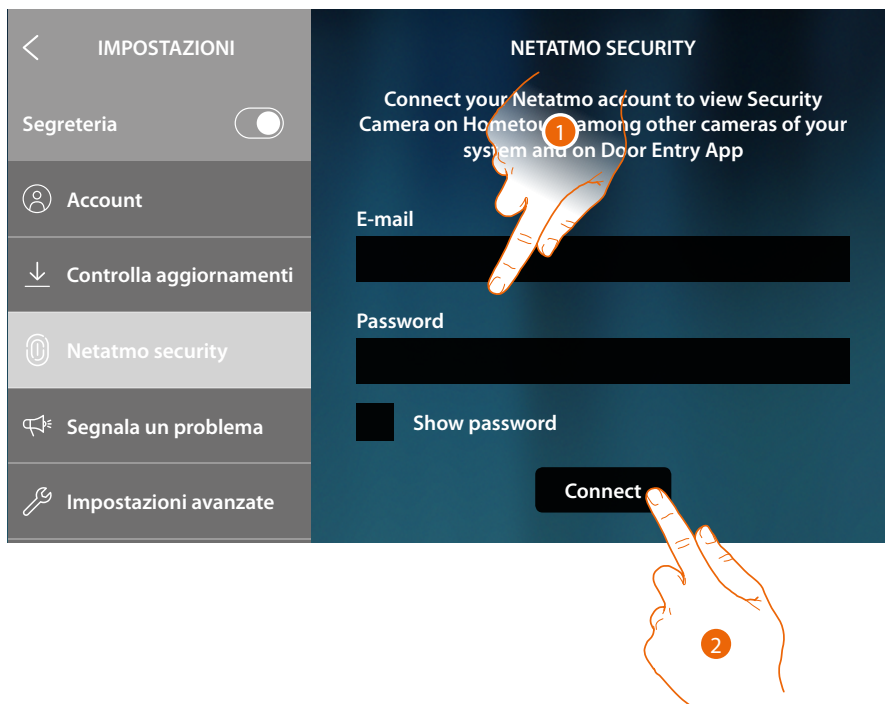

1. Inserisci le credenziali del tuo account NETATMO
2. Tocca per continuare



3. Seleziona la casa di cui vuoi visualizzare le informazioni sulla presenza di persone all'interno della casa
4. Tocca per confermare

Ora che il tuo account NETATMO è collegato, puoi visualizzare le telecamere NETATMO in Home Page nell'area Videocontrollo, nell'area preferiti e nell'App Door Entry for HOMETOUCH



5. Tocca per disconnettere l'account NETATMO

Attenzione: disconnettendo l'account NETATMO, non sarà più possibile gestire le telecamere NETATMO sia dal dispositivo (area Videocontrollo e preferiti) che dall'app.

Segnala un problema

In questa sezione puoi segnalare un problema che si è presentato, all'assistenza.



1. Scrivi nell'apposito campo il problema che vuoi segnalare
2. Tocca per inviare la segnalazione all'assistenza

Un messaggio ti confermerà l'avvenuto invio, in caso di errore nell'invio ripeti l'operazione

Impostazioni avanzate

In questa sezione puoi:

- eseguire delle impostazioni avanzate di videocitofonia, creando comandi, intercom e telecamere. Una volta creati saranno a disposizione dell'utente per essere inseriti nei preferiti ed utilizzati;
- abilitare la gestione carichi per consentire all'utente di visualizzare lo stato dei carichi e in caso di distacco, riattivarli forzatamente;
- eseguire la sincronizzazione con MyHOMEServer1 presente nel tuo impianto, ed acquisire in questo modo funzioni domotiche.



1. Tocca per modificare le impostazioni avanzate

Attenzione: la modifica delle Impostazioni Avanzate deve essere effettuato da personale esperto operazioni errate potrebbero compromettere il funzionamento del dispositivo

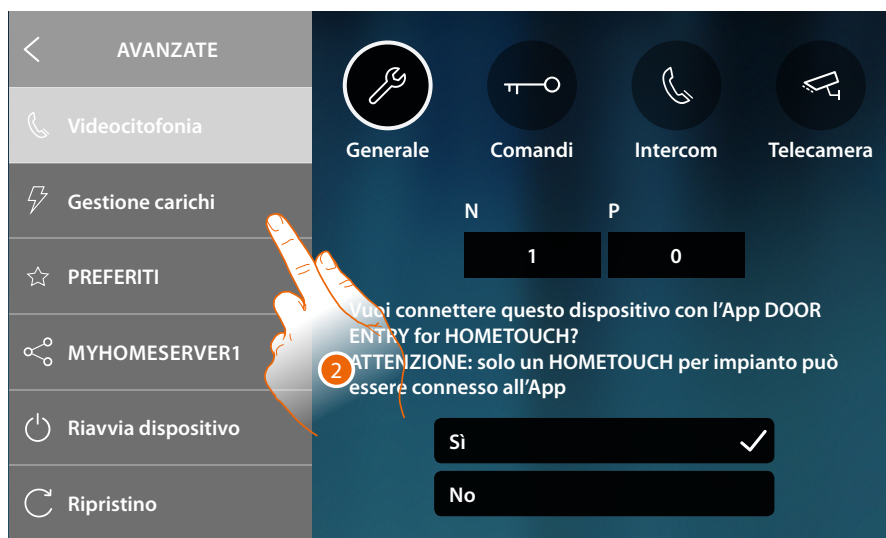

| | |
|---------------------|------------------------------------------------------------------------------------------------------------|
| Videocitofonia | Generali , Comandi , Intercom , Telecamera |
| Gestione carichi | Visualizza/sincronizza e gestisce i carichi dell'impianto |
| PREFERITI | Blocca/sblocca i preferiti in Home Page |
| MYHOMESERVER1 | Modifica/segue la connessione e sincronizzazione al MyHOMEserver1 |
| Riavvia dispositivo | Riavvia il dispositivo senza perdere le configurazioni |
| Ripristino | Resetta il dispositivo ai valori di fabbrica |

2. Tocca per modificare le impostazioni avanzate di Videocitofonia, Gestione carichi, MyHomeserver1 e resettare o riavviare il dispositivo

Videocitofonia

Generali



1. Tocca per entrare nella sezione impostazioni Videocitofonia
2. Inserisci valori del configuratore N per impostare l'Indirizzo del dispositivo ed il valore del configuratore P per impostare l'Indirizzo del PE di cui si apre la Serratura con PI a riposo e a cui si indirizza l'autoaccensione
3. Seleziona se il dispositivo è quello associato all'App DOOR ENTRY for HOMETOUCH e quindi l'unico abilitato a trasferire le chiamate in arrivo all'App ed a gestire la segreteria. In un impianto puoi associare un unico dispositivo all'App

Scorri verso il basso la pagina per visualizzare gli altri parametri



4. Abilita la funzione "Luce scala"
5. Abilita la funzione "Teleloop"

Comandi

In questa sezione puoi creare dei comandi per controllare alcuni attuatori presenti nel tuo impianto (es: serratura, luce giardino, ecc).

Una volta creati saranno a disposizione dell'utente per essere inseriti nei preferiti in Home Page e successivamente utilizzati.



1. Tocca per entrare nella sezione Comandi
2. Tocca per aggiungere un comando



3. Seleziona il tipo di comando tra:
 - Serratura:** permette di inviare un comando attivazione serratura ad un attuttore dedicato
 - Generico:** permette di inviare un comando attivazione generica ad un attuttore dedicato
 - Luce scala*:** permette di inviare un comando attivazione Luce scala ad un attuttore dedicato

**Questo comando appare solo nel caso in cui lo hai abilitato nelle impostazioni generali*
4. Inserisci una descrizione
5. Inserisci l'indirizzo dell'attuttore (solo serratura e generico)
6. Tocca per salvare



7. Tocca per modificare la descrizione e/o l'indirizzo dell'attuatore
8. Tocca per eliminare il comando

Intercom

In questa sezione puoi configurare gli intercom che consentiranno all'utente di comunicare con altri videocitofoni/citofoni installati nell'abitazione o in altri appartamenti. Una volta configurate saranno a disposizione dell'utente per essere inseriti nei preferiti in Home Page e successivamente utilizzati.



1. Tocca per entrare nella sezione Intercom
2. Tocca per aggiungere un'Intercom



3. Seleziona il tipo di intercom tra:
 - Interna:** permette la comunicazione tra locali dello stesso appartamento (oppure tra dispositivi di appartamenti differenti purchè non siano presenti interfacce di appartamento)
 - Esterna:** permette la comunicazione tra locali di appartamenti diversi (in caso siano presenti interfacce di appartamento)
 - Generale:** permette la comunicazione con tutti i posti interni (tutti i posti interni di appartamento in caso HOMETOUCH sia cablato dopo interfaccia di appartamento o tutti i posti interni condominiali nel caso non ci sia interfaccia di appartamento)
4. Inserisci una descrizione
5. Inserisci l'indirizzo:
 - Interna:** indirizzo del dispositivo cablato nello stesso appartamento che si vuole chiamare
 - Esterna:** indirizzo di un altro appartamento che si vuole chiamare
5. Tocca per salvare:



7. Tocca per modificare la descrizione e/o l'indirizzo
8. Tocca per eliminare l'intercom

Telecamera

In questa sezione puoi configurare le telecamere che consentiranno all'utente di visualizzare le immagini provenienti dal proprio appartamento, dalla zona condominiale o da un impianto di videosorveglianza. Una volta configurate saranno a disposizione dell'utente per essere inseriti nei preferiti in Home Page.



1. Tocca per entrare nella sezione Telecamere
2. Tocca per aggiungere una Telecamera/Posto Esterno



3. Seleziona il tipo di Telecamera/Posto Esterno tra:
 - Pubblica:** permette di visualizzare le immagini provenienti da una Telecamera/Posto Esterno installata nella parte condominiale e visibile a tutti i condomini (in caso di presenza di interfacce di appartamento)
 - Privata:** permette di visualizzare le immagini provenienti da una Telecamera/Posto Esterno installata nel proprio appartamento (in caso di presenza di interfaccia di appartamento)*
 - TVCC:** permette di visualizzare le immagini provenienti da una Telecamera di un impianto di videosorveglianza integrato con il sistema SCS di videocitofonia. L'immagine viene visualizzata per tre minuti e non è possibile eseguire una sequenza di telecamere. Se si vuole vedere una sequenza di telecamere o una multivisione, collegare l'interfaccia 347400 all'uscita di un dispositivo (es. Digital Video Recorder) che esegua tale azione.**
 - NETATMO:** questa tipologia non è selezionabile perchè tutte le telecamere NETATMO vengono automaticamente aggiunte dopo aver associato l'account NETATMO (vedi [Impostazioni/NETATMO security](#)).

Nota: si possono associare le telecamere di più abitazioni (casa mare, casa montagna) allo stesso account, in modo di avere un punto di videocontrollo centralizzato sia da App che da HOMETOUCH

*Nota: in impianti condominiali senza interfacce di appartamento e in abitazioni monofamiliari, le telecamere sono da considerarsi PRIVATE

**Nota: per realizzare questa integrazione fare riferimento alle guide o agli schemi dell'interfaccia SCS/coassiale 347400

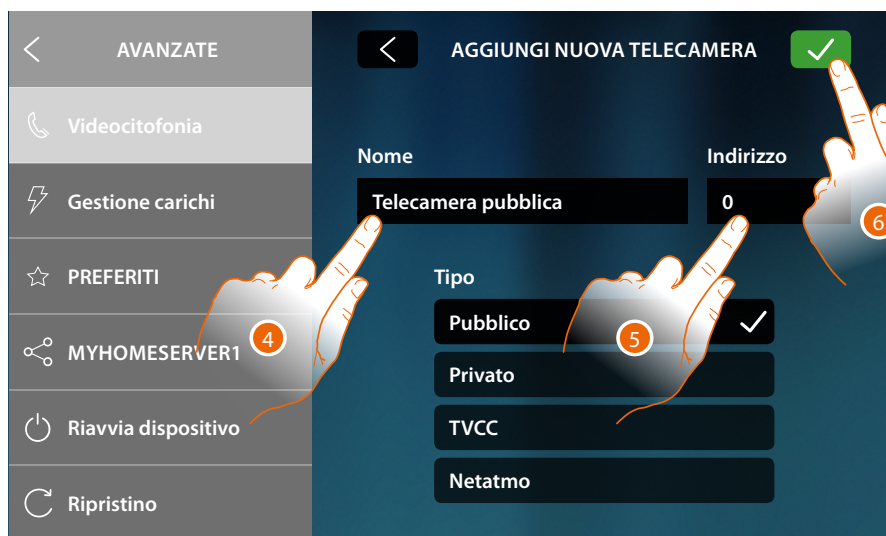

4. Inserisci una descrizione
5. Inserisci l'indirizzo della Telecamera/Posto Esterno
6. Tocca per salvare



7. Tocca per modificare la descrizione e/o l'indirizzo
8. Tocca per eliminare la Telecamera/Posto Esterno

Nota: nel caso di telecamere NETATMO, puoi modificare unicamente la descrizione

Gestione carichi

In questa sezione puoi sincronizzare/visualizzare e gestire i carichi gestiti dalla centrale controllo carichi presente nel tuo impianto.



A Abilita la ricezione di una notifica sonora, quando la centrale scollega un carico

1. Tocca per avviare la scansione relativa ai dispositivi del sistema gestione carichi presente nel tuo impianto.



2. Chiudi l'app MyHOME_Up sul tuo smartphone (nel caso in cui fosse aperta) e tocca per continuare.

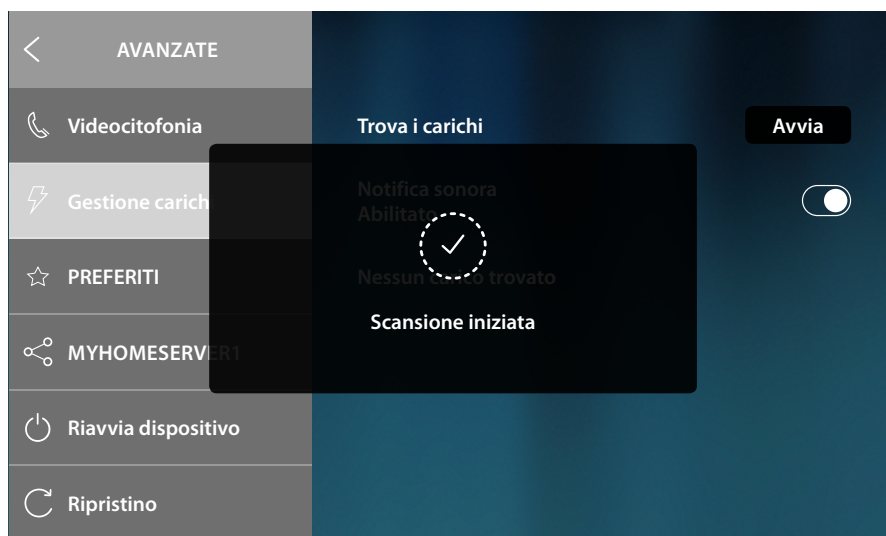

Un messaggio indica che la scansione è iniziata, attendi il termine.

Nota: questa procedura può richiedere alcuni minuti.

Al termine della scansione, appaiono gli attuatori (nominati con codice articolo) rilevati durante la scansione in ordine di priorità.



3. Tocca se vuoi rinominare con il nome del carico collegato all'attuatore. Per identificare la priorità dell'attuatore verifica con MyHOME_Suite oppure direttamente sull'attuatore (solo in caso di configurazione fisica dello stesso).



4. Inserisci il nome
5. Tocca per terminare



6. Tocca per tornare alla Home page

Preferiti

In questa sezione puoi bloccare/sbloccare gli oggetti preferiti inseriti in Home Page. Il blocco inibisce la possibilità di spostare o eliminare un oggetto dai preferiti. Puoi inoltre riportare la barra dei preferiti allo stato di default, cioè con presenti solo gli oggetti originari ("Guarda" e "Apri porta").

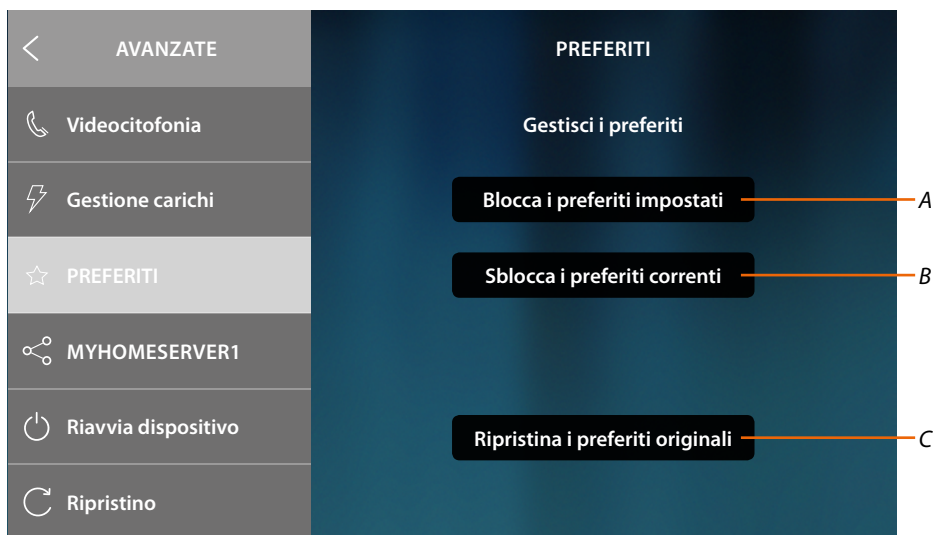

A *Blocca gli oggetti preferiti in Home Page.
Non sarà più possibile spostarli o eliminarli*

Nota: *gli oggetti aggiunti saranno sbloccati di default; per bloccarli ripetere il comando "Blocca i preferiti impostati".*

B *Sblocca gli oggetti preferiti in Home Page.*

C *Ripristina la barra preferiti con all'interno solo gli oggetti originari ("Guarda" e "Apri porta").*

Attenzione: *nel caso in cui oltre agli oggetti originari ne siano stati aggiunti altri, con questa funzione verranno tutti eliminati dalla barra dei preferiti.*

1. Tocca per attivare l'impostazione.

Nota: *l'impostazione avviene immediatamente senza messaggio di conferma.*

MyHOMEServer1

In questa sezione puoi visualizzare a quale MyHOMEServer1 è collegato il dispositivo e, nel caso in cui non sia collegato a nessuno, effettuare la connessione e sincronizzazione.

Con la sincronizzazione il dispositivo acquisirà tutte le funzioni domotiche già presenti nel MyHOMEServer1.



A Stato collegamento

B ID del MyHOMEServer1 connesso al dispositivo

1. Tocca per disconnetterlo



2. Tocca per iniziare la [procedura di connessione e sincronizzazione a MyHOMEServer1](#)

Riavvia dispositivo

Questa funzione ti permette di riavviare il dispositivo senza perdere le configurazioni



1. Tocca per riavviare il dispositivo



2. Tocca per confermare, il dispositivo rimarrà indisponibile per un certo tempo

Ripristina ai valori di fabbrica

Questa funzione ti permette di resettare il dispositivo ai valori di fabbrica

Attenzione: tutte le configurazioni verranno cancellate

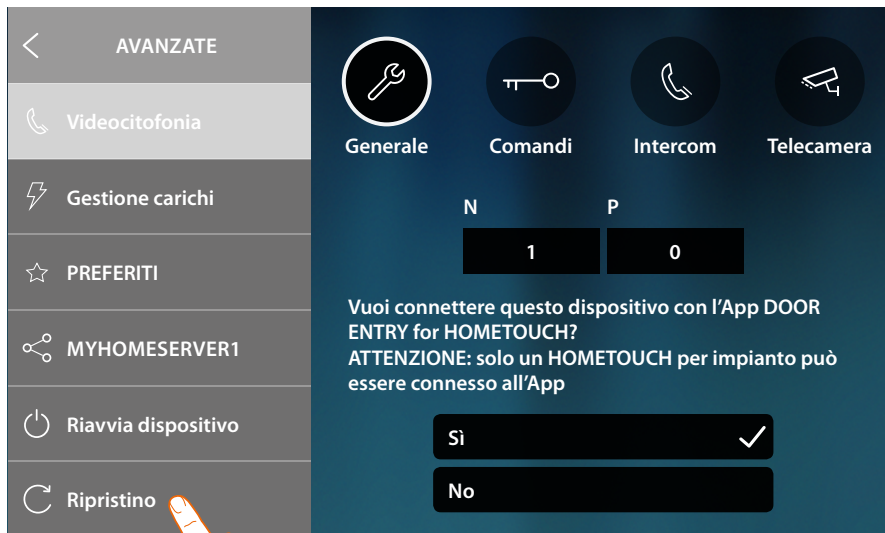

1. Tocca per avviare la procedura di ripristino ai valori di fabbrica



2. Tocca per proseguire

Attenzione: tutte le configurazioni verranno cancellate



1. Tocca per confermare e cancellare tutti gli account associati, i messaggi in segreteria e le note. Dopo un certo tempo il dispositivo verrà riavviato e visualizzerà la prima schermata di [configurazione](#)

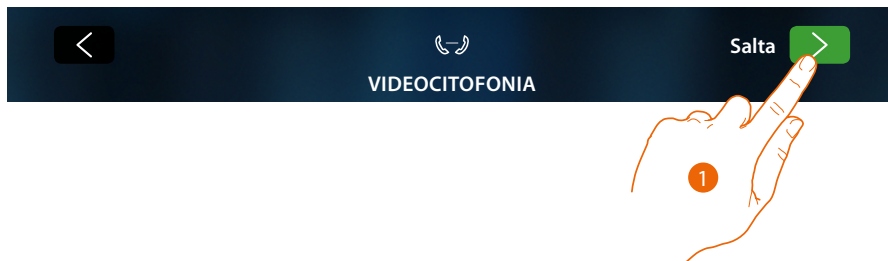

btMore**01 – Procedura veloce (Salta) per posticipare o non configurare la videocitofonia**

1. Tocca per saltare o posticipare la configurazione dei parametri di videocitofonia
Appare la seguente schermata:

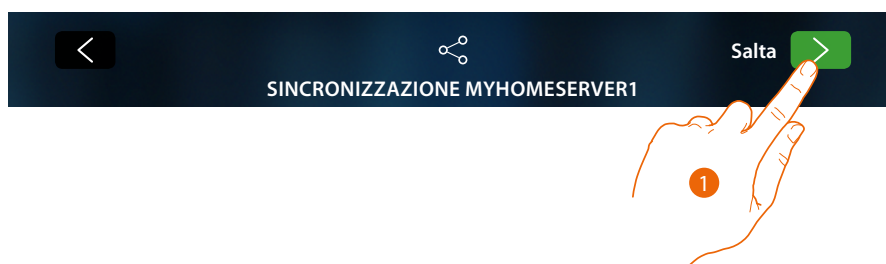

2. Tocca per non configurare la videocitofonia
Attenzione: selezionando questa opzione non potrai più configurare la videocitofonia a meno di resettare il dispositivo e rifare tutta la configurazione oppure
3. Tocca per posticipare in un secondo momento la configurazione della videocitofonia [nella sezione impostazioni avanzate videocitofonia](#)
4. Tocca per proseguire

02 – Procedura veloce (Salta) sincronizzazione con MyHOMEServer1

1. Tocca posticipare la sincronizzazione con MyHOMEServer1

Appare la seguente schermata:



2. Tocca per non avviare la sincronizzazione con MyHOMEServer1

Appare la Home Page



Ora il tuo dispositivo è configurato per funzionare solo nella parte videocitofonia, per utilizzare anche la parte domotica devi eseguire la sincronizzazione con MyHOMEServer1 [nella sezione impostazioni avanzate MyHOMEServer1](#) mentre, per utilizzare solo la parte videocitofonia e interagire con l'App, devi collegare il dispositivo alla rete domestica, via cavo o Wi-Fi.



Dalla sezione Impostazioni/rete, selezionare il tipo di tecnologia da utilizzare per [collegarsi alla rete domestica](#).

Nota: assicurarsi che lo smartphone in cui è installata l'App, sia collegato alla stessa rete a cui è collegato il dispositivo.

03 – Inserisci indirizzo ip di MyHOMEServer1 manualmente

Nel caso in cui non viene rilevato nessun MyHOMEServer 1 nella rete appare la seguente schermata:



1. Tocca per ripetere la ricerca oppure
2. Tocca per inserire l'indirizzo IP manualmente



3. Inserisci l'indirizzo IP
4. Tocca per iniziare la ricerca

Nel caso in cui non conosci l'indirizzo IP del tuo MyHOMEserver1 puoi trovarlo tramite l'App Myhome_up.

Per utilizzare le funzioni di MyHOME_Up consulta i manuali disponibile sul sito:

www.homesystems-legrandgroup.com

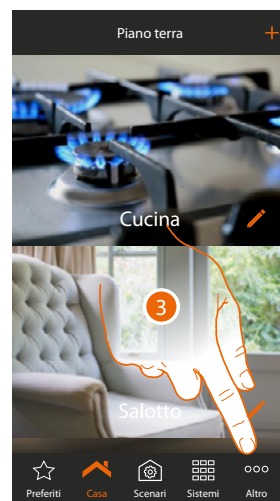
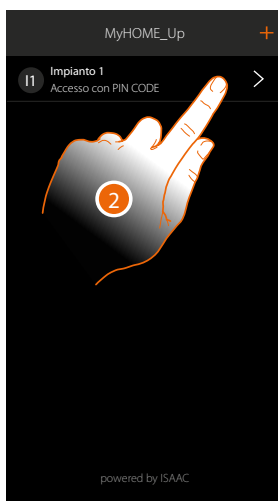

1. Apri l'App MyHOME_Up
2. Accedi all'impianto tramite una connessione installatore
3. Tocca per aprire la pagina impostazioni

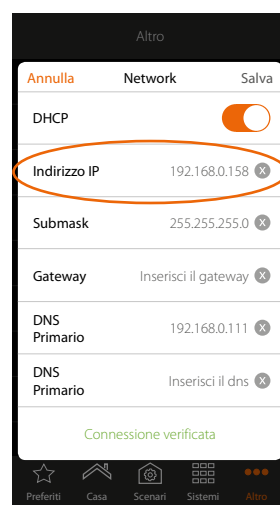
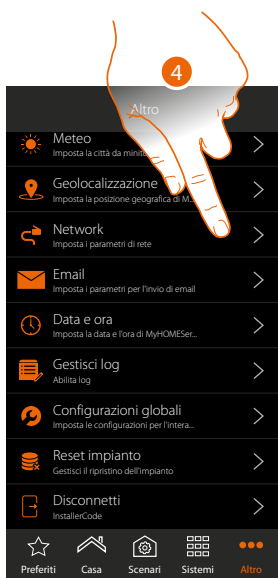

4. Tocca per visualizzare i parametri di rete di MyHOMEserver1

