



HOMETOUCH

Εγχειρίδιο χρήσης

bticino

Περιεχόμενα	Σύντομος Οδηγός	6
	Απάντηση σε κλήση	6
	Συμβουλευτείτε τον τηλεφωνητή	9
	Αυτοέναυση και κυκλοποίηση	12
	Ενδοεπικοινωνία	15
	Ελέγχει ένα φως/ρολό	17
	Απενεργοποιήστε όλα τα φώτα	21
	Εισαγάγετε τον συναγερμό χρησιμοποιώντας ένα σενάριο καταχώρησης	24
	Επανενεργοποιήστε ένα φορτίο	27
	Αυξήστε τη θερμοκρασία	28
	Γενικές πληροφορίες	30
	Προειδοποιήσεις και συμβουλές	30
	Προειδοποιήσεις και δικαιώματα των καταναλωτών	31
	Πρόσοψη	32
	LED και πλήκτρα	32
	Οπίσθια όψη	33
	Τρισδιάστατα δεδομένα και ύψη εγκατάστασης	34
	Εγκατάσταση σε εσοχή με αξεσουάρ 3487	35
	Κατάσταση με εντοιχισμένο κουτί μεταξύ 0 και 4 mm	35
	Κατάσταση με εντοιχισμένο κουτί μεταξύ 9 και 14 mm ή μεταξύ 9 και 14 mm	37
	Επιτοίχια εγκατάσταση	42
	Εγκατάσταση με χωνευτά κουτιά με κεντρικές αποστάσεις Ø 60 mm ή Ø 83,5 mm	42
	Εγκατάσταση με χωνευτό κουτί 506E	43
	Απεγκατάσταση με κουτί 3487	45
	Απεγκατάσταση με βραχίονα	45
	Παράδειγμα υποδείγματος	46
	Πρώτη έναυση	47
	Σύνδεση στο δίκτυο μέσω τεχνολογίας Ethernet	50
	Σύνδεση στο δίκτυο μέσω τεχνολογίας Ethernet	52
	Χρήση της συσκευής	55
	Home Page	55
	Κατάσταση σπιτιού	57
	Τα αγαπημένα μου	59
	Προσθήκη αντικειμένου	59
	Μετακινήστε ένα αντικείμενο	64
	Κατάργηση αντικειμένου	66
	Λειτουργίες	68
	Λειτουργίες εισόδου πόρτας βίντεο	69
	Χρήση λειτουργιών από μια συσκευή	70
	Απάντηση σε κλήση	70
	Προβολή (αυτοέναυση/κυκλοποίηση)	73
	Κλειδαριά	77
	Βιντεοέλεγχος	78
	Συμβάντα	80
	Αυτόματος Τηλεφωνητής	81
	Μηνύματα συστήματος	83
	Εντολές	86
	Κάμερες	88
	Ενδοεπικοινωνία	92

Χρήση λειτουργιών από την App Door Entry για HOMETOUCH	95
Εισαγωγή	95
Εγγραφή λογαριασμού	96
Επαλήθευση	99
Ξεχάστηκε ο κωδικός	100
Διαγραφή λογαριασμού	102
Συσχέτιση της συσκευής	103
Home page	105
Προβολή καμερών ή Εξωτερικών Θέσεων	105
Άνοιγμα κλειδαριών	107
Λήψη μιας κλήσης βίντεοκλήσης	107
Κλήση στο σπίτι: Κλήση του HOMETOUCH	111
Μενού	112
Αυτόματος Τηλεφωνητής	113
Ενεργοποιήσεις	115
Χρήστες	116
Ρυθμίσεις	118
Λογαριασμός	120
Βοήθεια	126
Λειτουργίες αυτοματισμού οικιακής χρήσης (Σύστημα MyHOME_Up)	128
Χρήση λειτουργιών από μια συσκευή	129
Φως	129
On/off	129
Dimmer	133
Έγχρωμο φως	136
Ρολό	139
Ρολά χωρίς ρύθμιση επιπέδου ανοίγματος	139
Ρολά χωρίς ρύθμιση επιπέδου ανοίγματος	141
Player	146
Τηλεκατευθυνόμενη πρίζα	149
ON/OFF	149
Σενάρια	152
Θερμορύθμιση	153
Θερμοστάτης	155
Θερμαντήρας πετοετών	160
Fancoil (Ανεμιστ.)	165
Γενικές ρυθμίσεις	170
Αντικλεπτικό	177
Σενάρια εισαγωγής	179
Κατατιμήσεις	180
Ζώνες	182
Συναγερμοί και βλάβες	183
Διαχείριση φορτίων	186
Χρήση λειτουργιών από MyHOME_Up	189

Ρυθμίσεις	190
Γενικά	192
Ημερομηνία και ώρα	192
Γλώσσα	196
Πληροφορίες	196
Δίκτυο	197
Σύνδεση στο δίκτυο μέσω τεχνολογίας Ethernet	198
Σύνδεση στο δίκτυο μέσω τεχνολογίας Ethernet	201
Οθόνη	203
Audio (Ήχος)	204
Αυτόματος Τηλεφωνητής	205
Λογαριασμός	207
Έλεγχος Ενημερώσεων	210
NETATMO security	212
Σηματοδότηση ενός προβλήματος	213
Προηγμένες Ρυθμίσεις	214
Βίντεοθυροτηλέφωνο	216
Γενικά	216
Εντολές	217
Ενδοεπικοινωνία	218
Τηλεκάμερα	220
Διαχείριση φορτίων	222
Τα αγαπημένα μου	225
MyHOMEServer1	226
Επανεκκινήστε τη συσκευή	227
Επαναφορά στις εργοστασιακές τιμές	228
btMore	230
01 – Γρήγορη διαδικασία (Παράλειψη) για αναβολή ή μη διαμόρφωση της βιντεοκλήσης	230
02 – Γρήγορη διαδικασία (Παράλειψη) συγχρονισμού με το MyHOMEServer1	231
03 – Χειροκίνητη εισαγωγή της διεύθυνσης IP του MyHOMEServer1	233

Σύντομος Οδηγός

Απάντηση σε κλήση

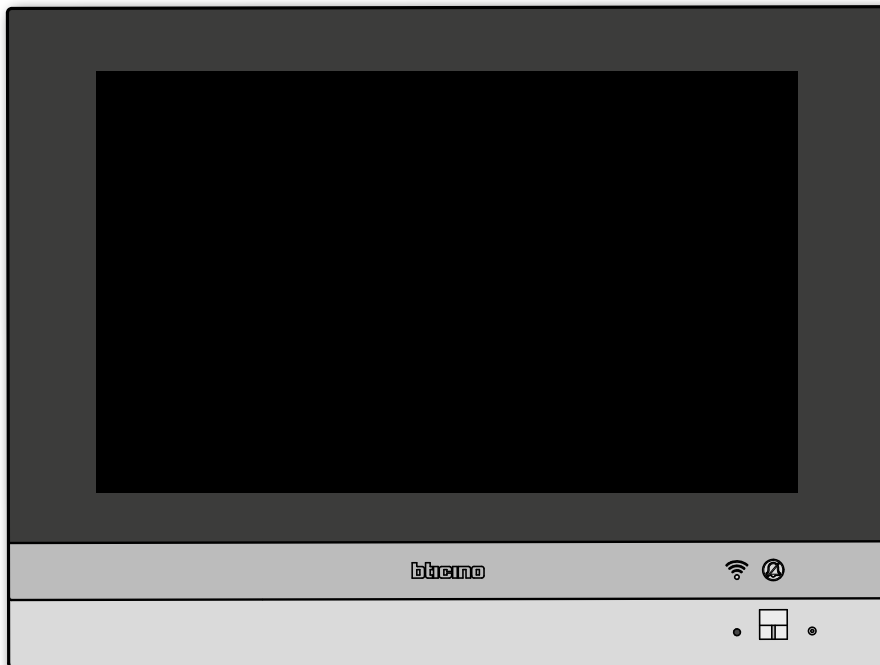

Όταν μια κλήση φτάσει από έναν πίνακα εισόδου, η λυχνία LED αλλάζει σε μια πράσινη κατάσταση που αναβοσβήνει και μετά από μερικά δευτερόλεπτα εμφανίζεται η εικόνα που καταγράφηκε από την κάμερα Εξωτερικής Θέσης.

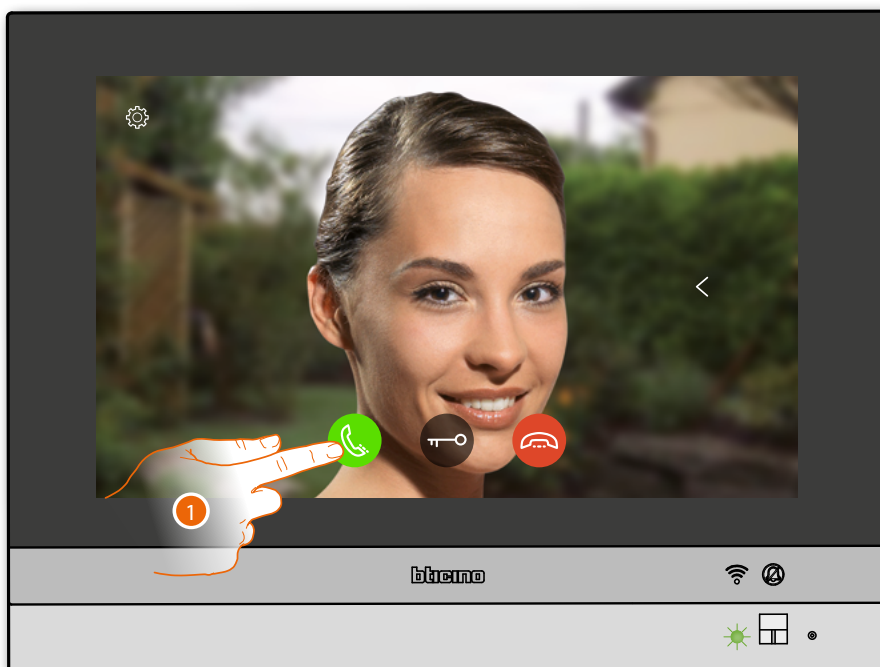

1. Πατήστε για να απαντήσετε στην κλήση

Το LED αλλάζει σε σταθερή πράσινη κατάσταση

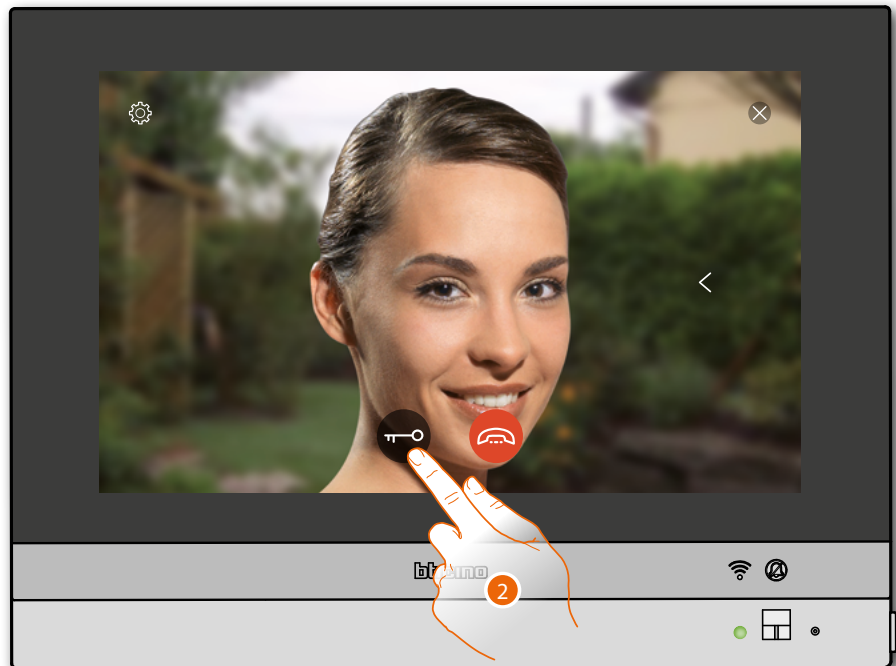

2. Πατήστε για να ανοίξετε την κλειδαριά της Εξωτερικής Θέσης.

Η λυχνία LED αλλάζει σε μια σταθερή μπλε κατάσταση και ένα μήνυμα δείχνει ότι η κλειδαριά έχει ανοίξει

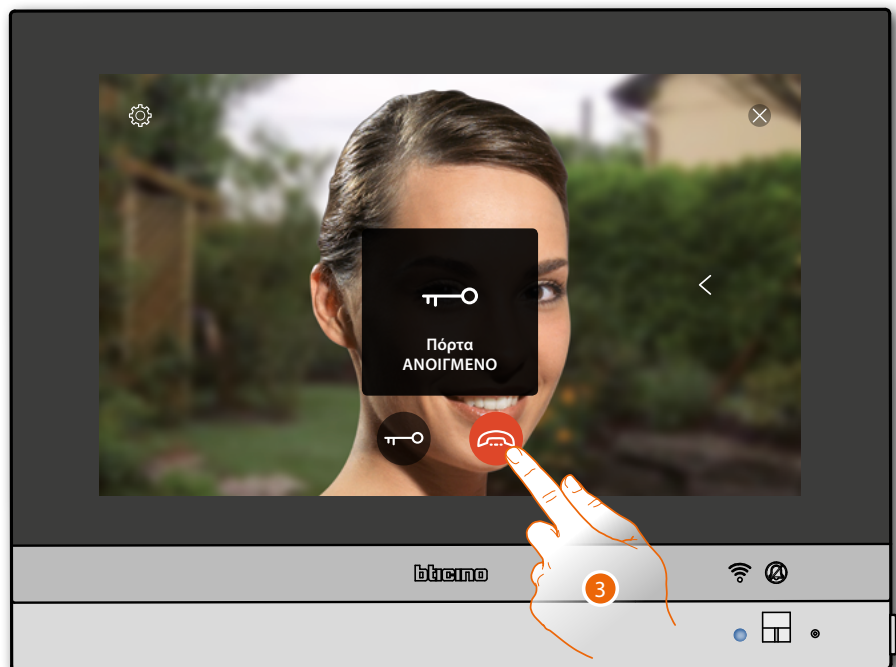

3. Πατήστε για να τερματίσετε την κλήση.

Το HOMETOUCH επιστρέφει στην Αρχική σελίδα



Συμβουλευτείτε τον τηλεφωνητή

Η λευκή σταθερή λυχνία LED δείχνει την παρουσία ενός ή περισσότερων μη αναγνωσμένων μηνυμάτων

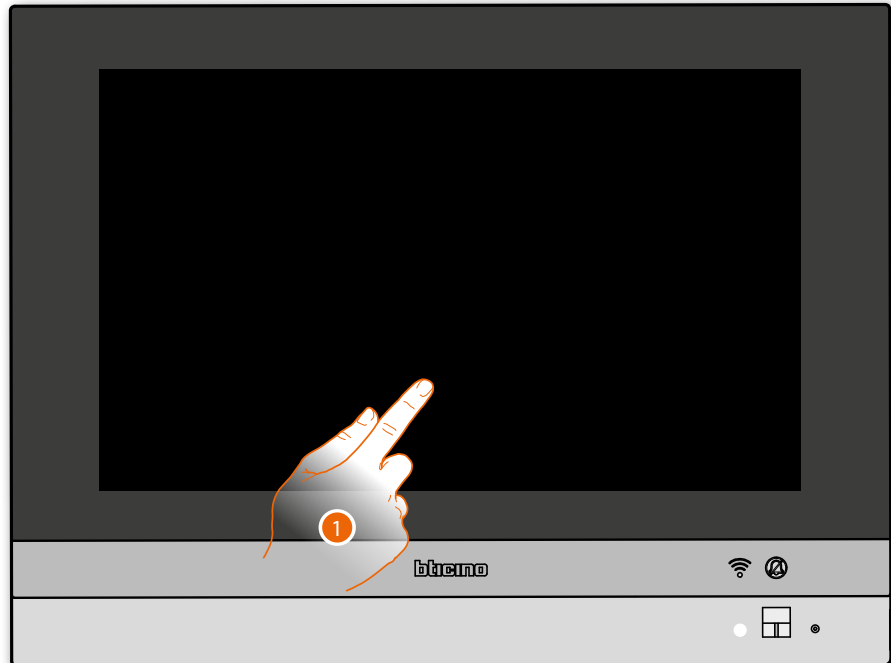

1. Πατήστε για να ενεργοποιήσετε το HOMETOUCH

Επιπλέον, εμφανίζεται μια οπτική ένδειξη στο εικονίδιο συμβάντων 

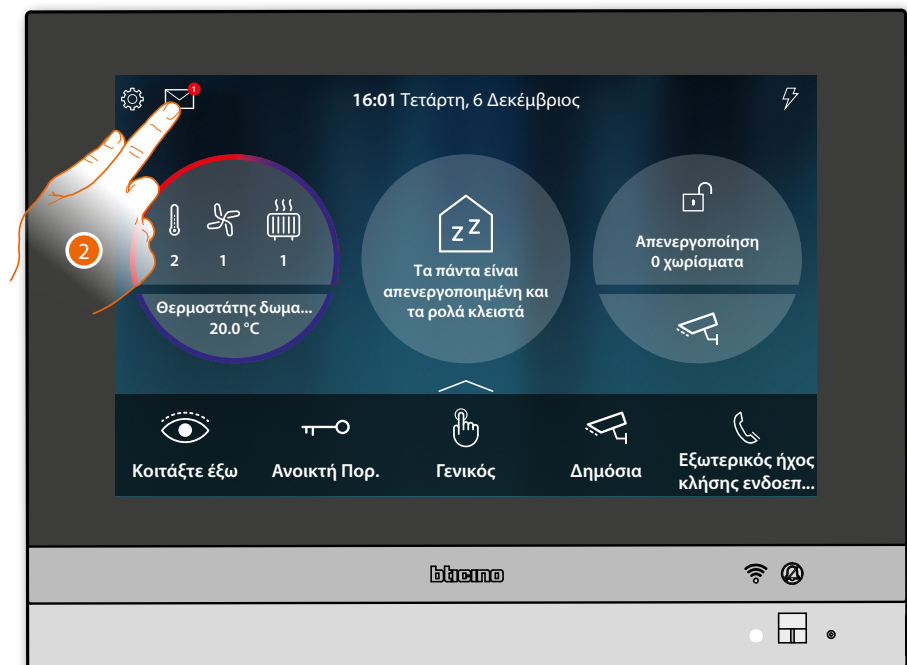

2. Πατήστε για να ανοίξετε την ενότητα συμβάντων και να προβάλλετε τα μηνύματα

Σε αυτή τη σελίδα μπορείτε να δείτε μηνύματα ήχου ή ήχου/βίντεο που έχουν εγγραφεί από τον πίνακα εισόδου εν απουσία σας.

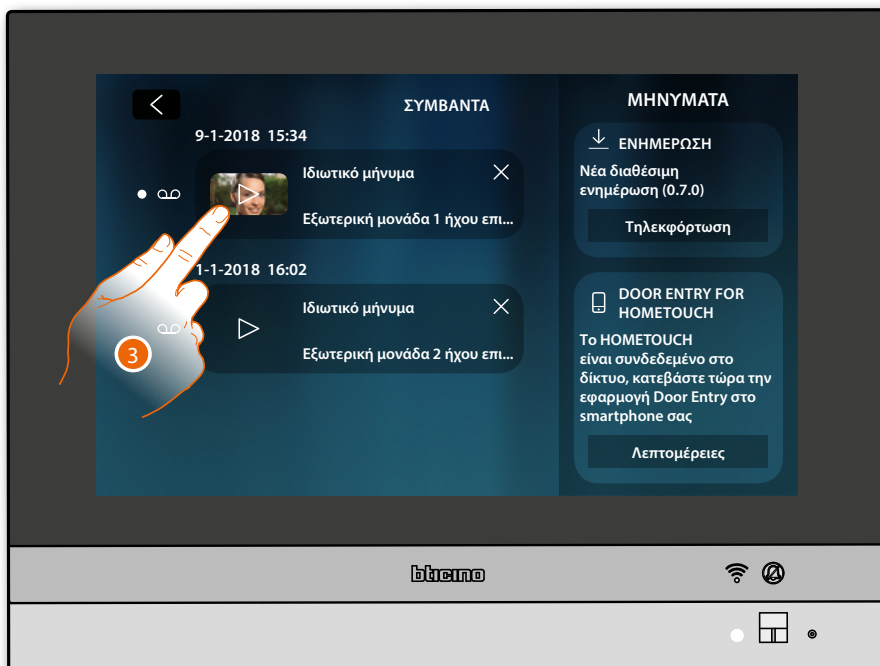

3. Πατήστε για να ανοίξετε το μήνυμα.

Αυτόματα πραγματοποιείται η αναπαραγωγή του μηνύματος

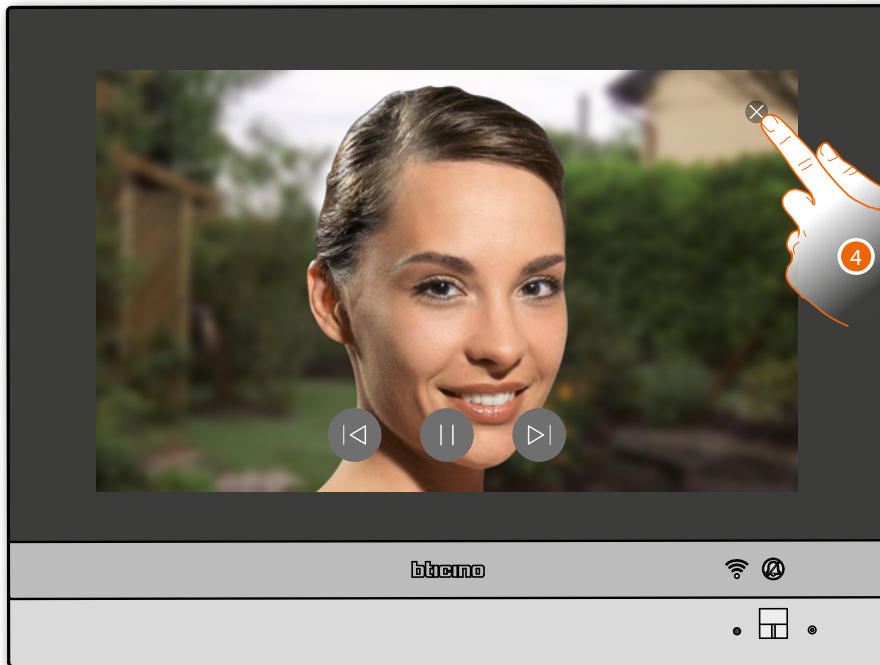

4. Πατήστε για να ξανακούσετε το μήνυμα.

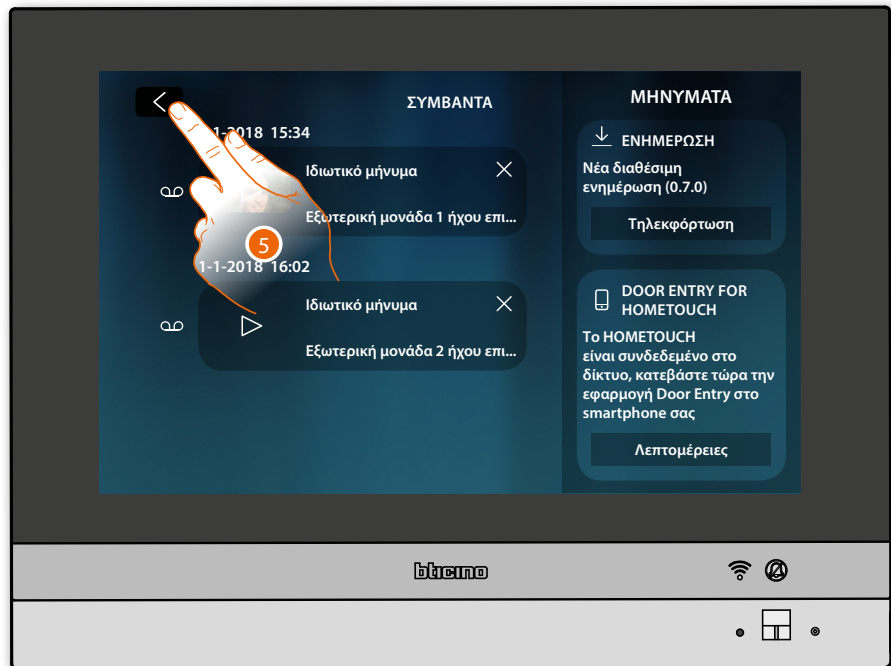

4. Πατήστε για να επιστρέψετε στην Home Page.

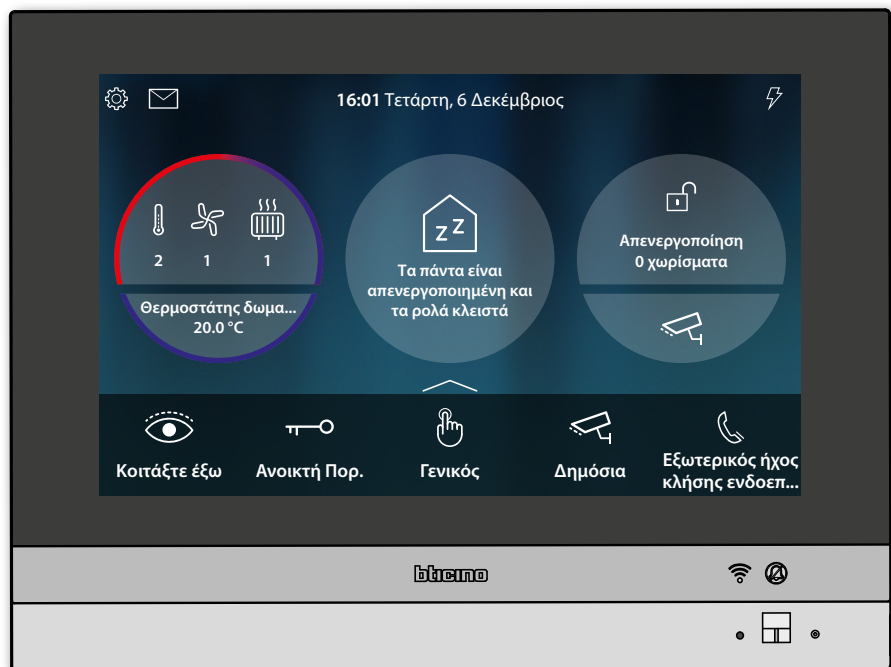

Αυτοέναυση και κυκλοποίηση

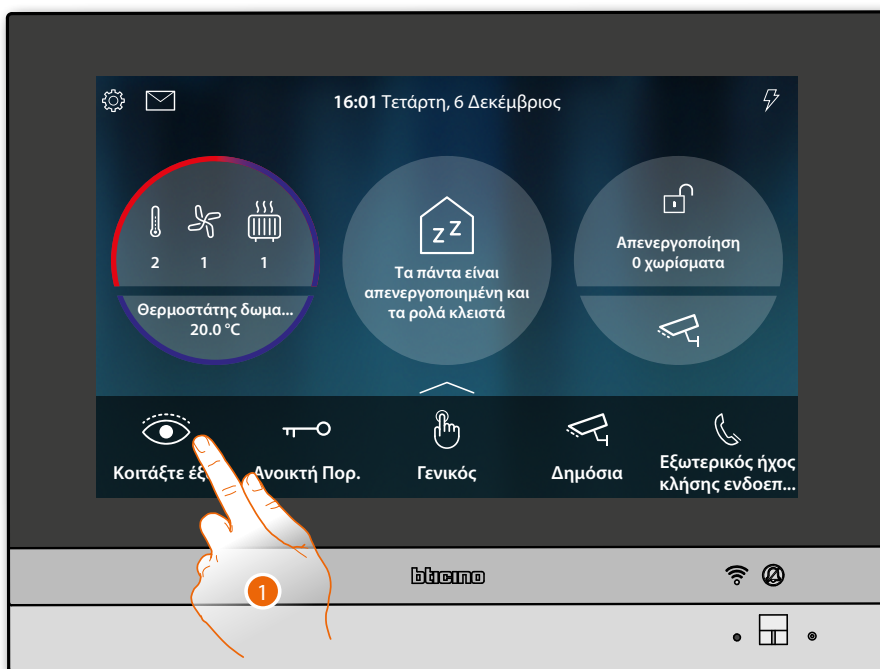

1. Αγγίξτε για να προβάλετε εικόνες που τραβήξατε από την κάμερα της Εξωτερικής Θέσης. Το LED αλλάζει σε διακοπτόμενη πράσινη κατάσταση.

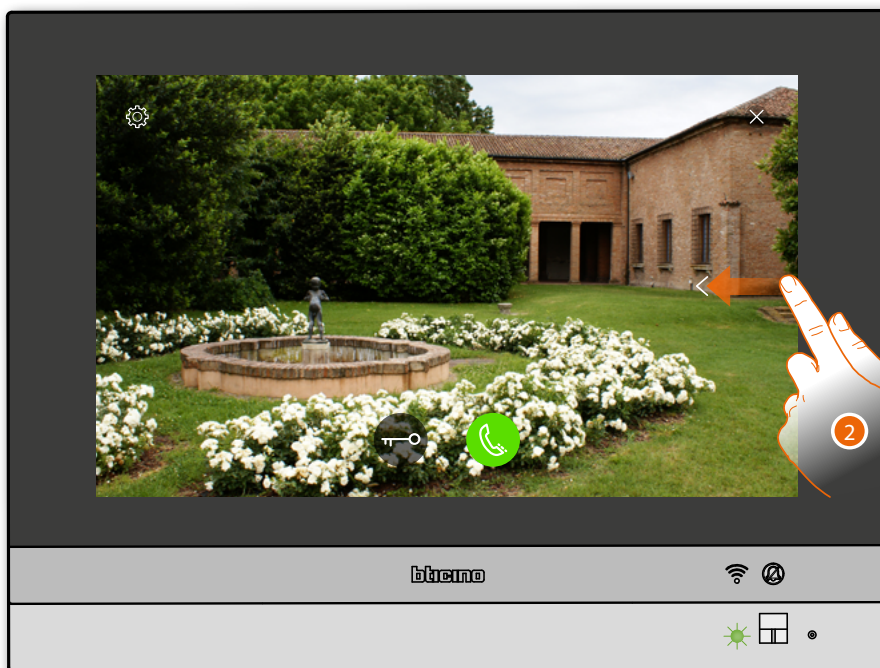

2. Αγγίξτε ή μετακινήστε για να μεταβείτε σε προβολή άλλης τηλεκάμερας.

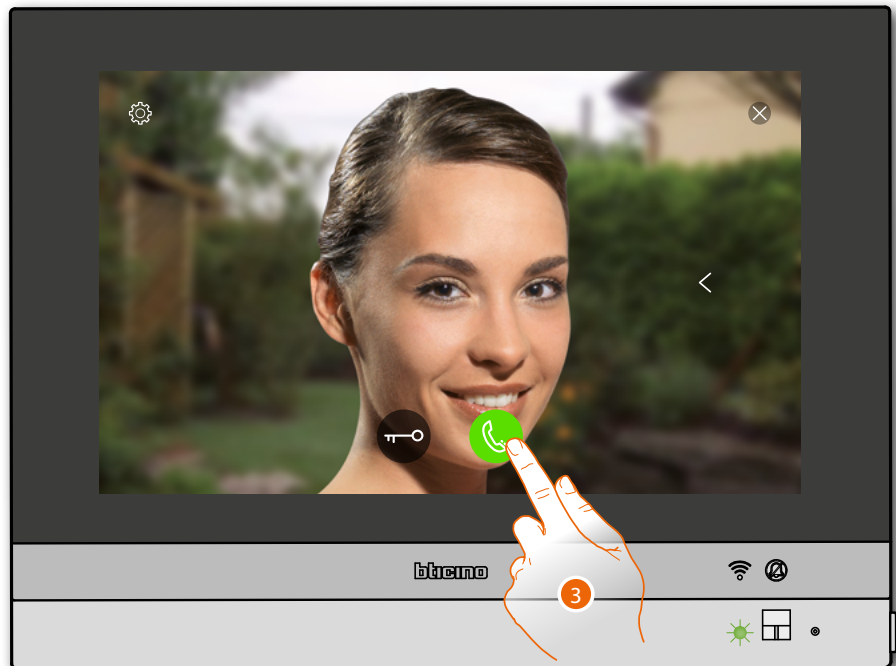

3. Πατήστε για να ενεργοποιήσετε το μικρόφωνο, και να επικοινωνήσετε με την Εξωτερική Θέση. Το LED αλλάζει σε σταθερή πράσινη κατάσταση

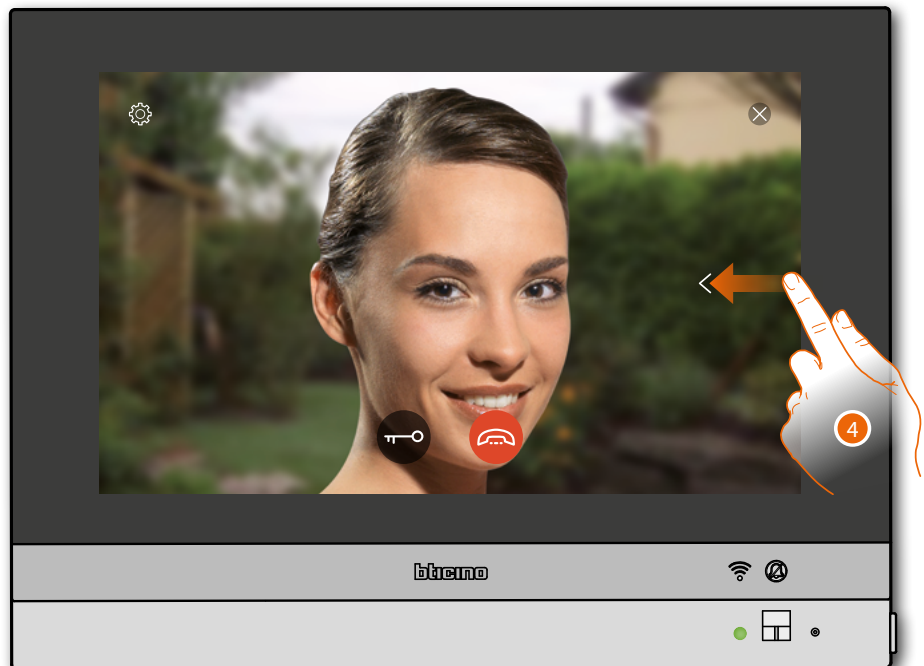

4. Αγγίξτε ή μετακινηθείτε για να μεταβείτε σε προβολή άλλης τηλεκάμερας
- Σημείωση:** η επικοινωνία ήχου παραμένει ενεργή ακόμη και όταν αλλάζετε σε άλλη κάμερα, μπορείτε να αλλάξετε από τη μία κάμερα στην άλλη ακόμα και χωρίς να ενεργοποιήσετε τον ήχο
- Σημείωση:** Οι κάμερες NETATMO δεν εμπίπτουν στη λειτουργία Isorring, επομένως δεν θα εμφανιστούν

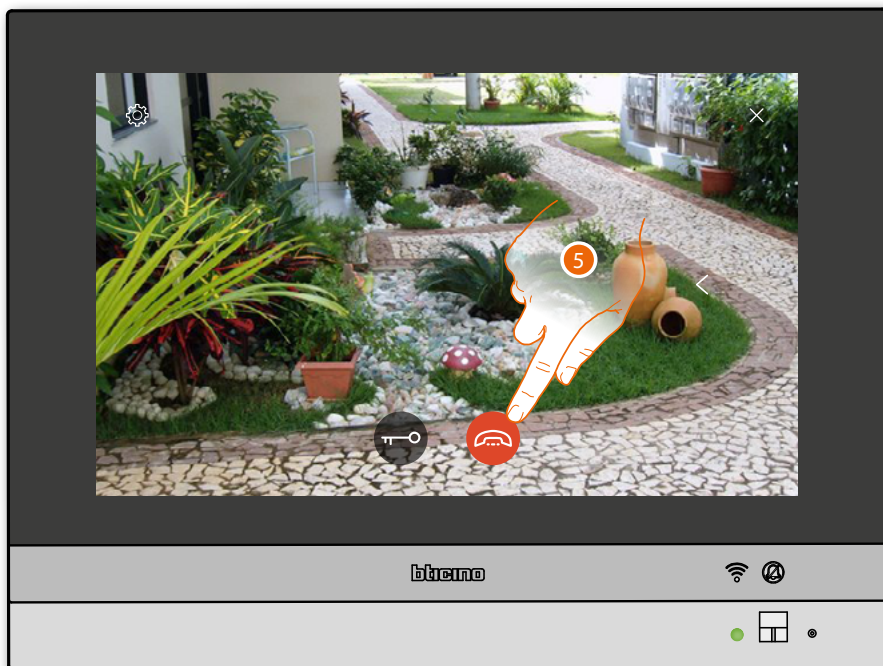

5. Πατήστε για να κλείσετε την επικοινωνία ήχου και βίντεο
Το HOMETOUCH επιστρέφει στην Αρχική σελίδα

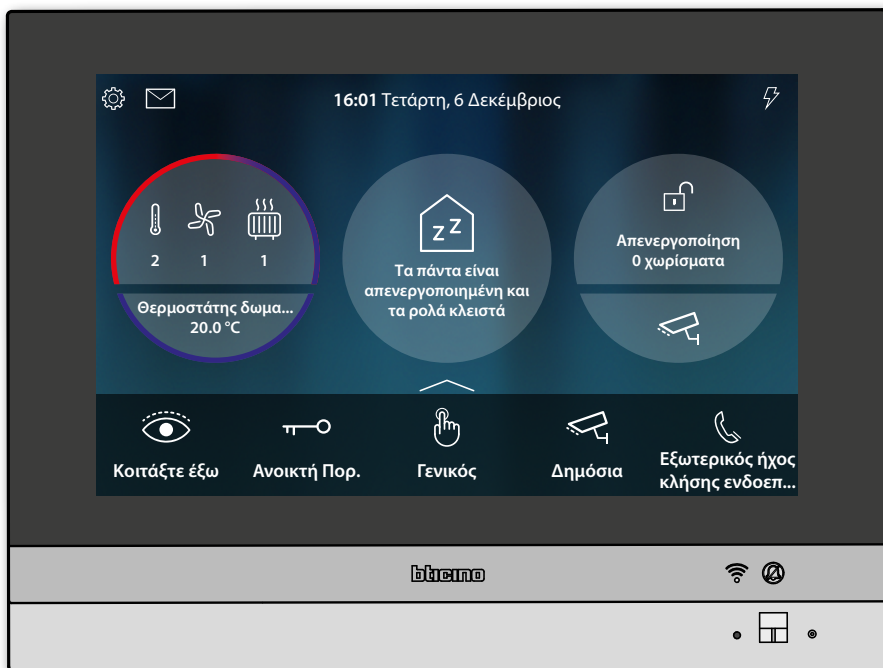

Ενδοεπικοινωνία

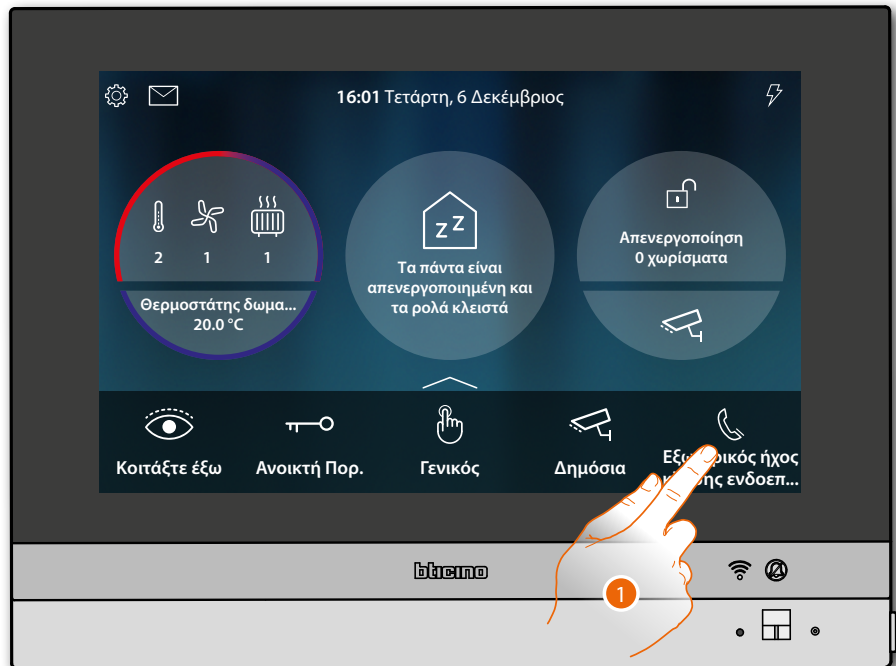

1. Αγγίξτε για να ενεργοποιήσετε την ενδοεπικοινωνία με τον επιθυμητή Εσωτερική Θέση. Η λυχνία LED αλλάζει σε μια πράσινη κατάσταση που αναβοσβήνει και στην οθόνη εμφανίζεται η οθόνη επικοινωνίας με τον Εσωτερική Θέση.

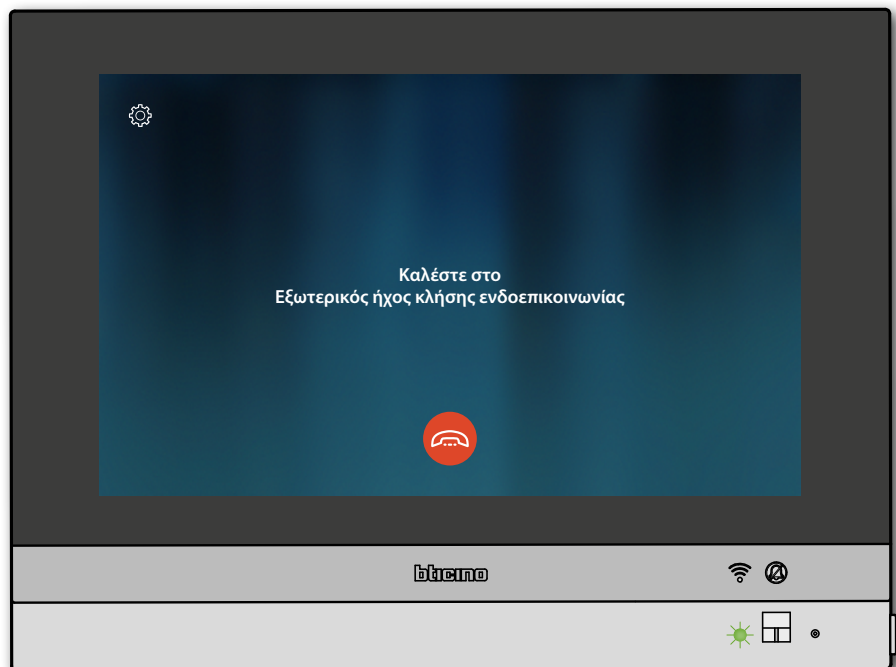

Όταν ο καλούμενος απαντήσει, εμφανίζεται ο χρόνος κλήσης και η πράσινη λυχνία LED αλλάζει σε σταθερή κατάσταση

Σημείωση: στην περίπτωση που πραγματοποιείται μια κλήση από Εξωτερική Θέση, ενώ βρίσκεστε σε "intercom", το σύστημα πληροί τις προτεραιότητες και κλείνει την κλήση σε εξέλιξη.

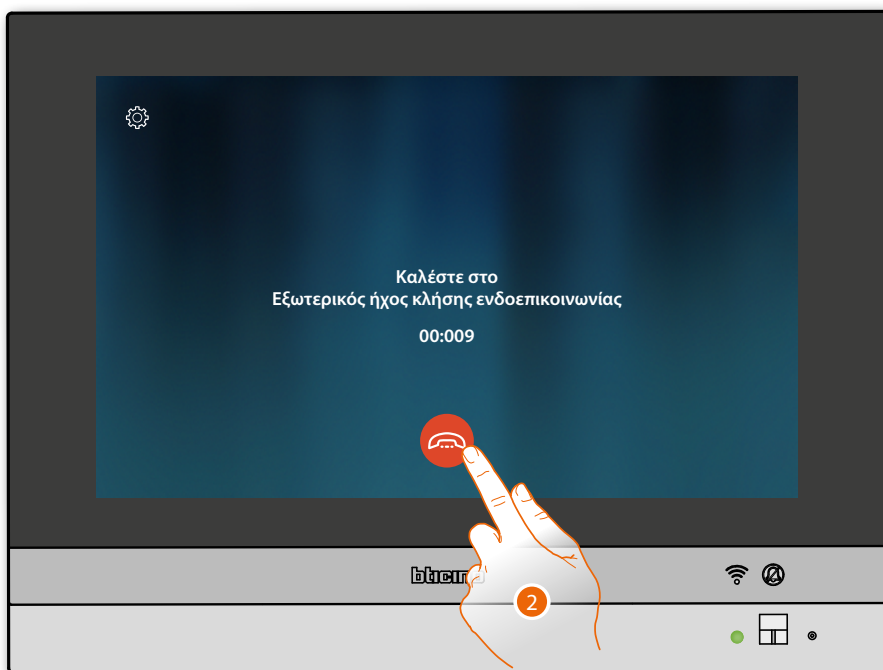

2. Πατήστε για να τερματίσετε την κλήση.
Το HOMETOUCH επιστρέφει στην Αρχική σελίδα

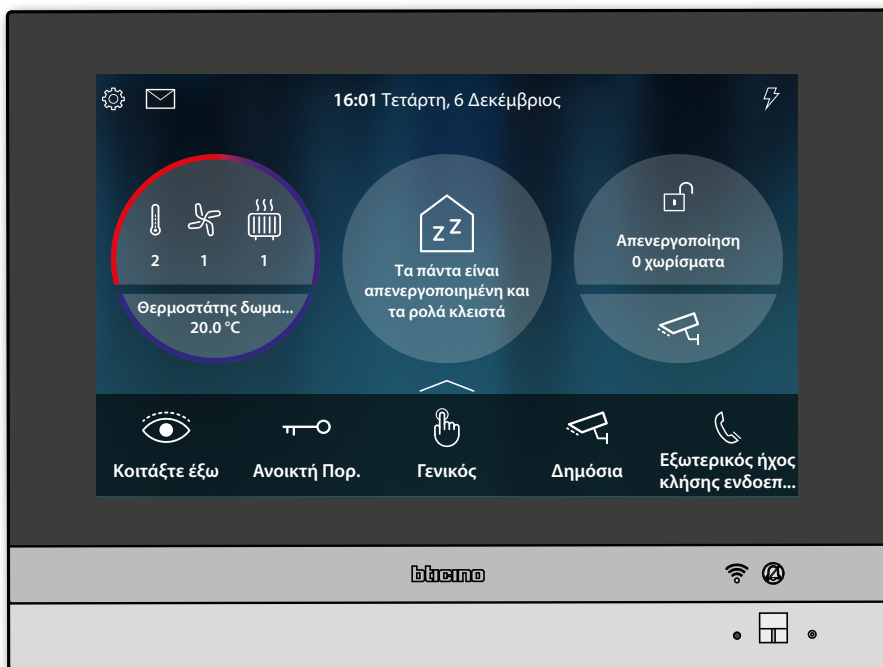

Ελέγχει ένα φως/ρολό

Φώτα

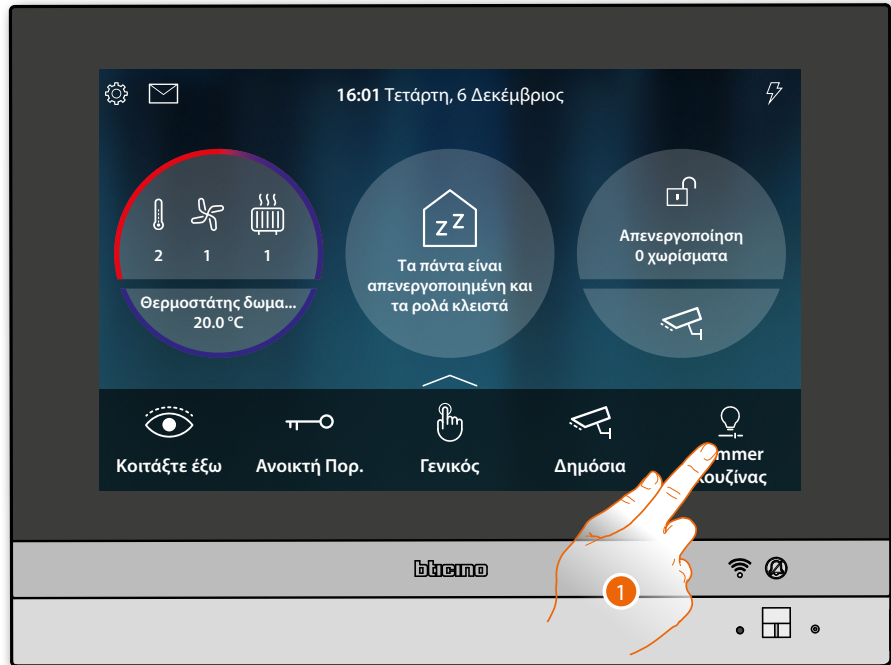

1. Πατήστε για να ενεργοποιήσετε και/ή να ρυθμίσετε την ένταση του φωτός



2. Πατήστε για να ενεργοποιήσετε το dimmer



3. Αγγίξτε και μετακινηθείτε αριστερά/δεξιά για να μειώσετε/να αυξήσετε την ένταση του φωτός
4. Πατήστε για να κλείσετε την Home Page.

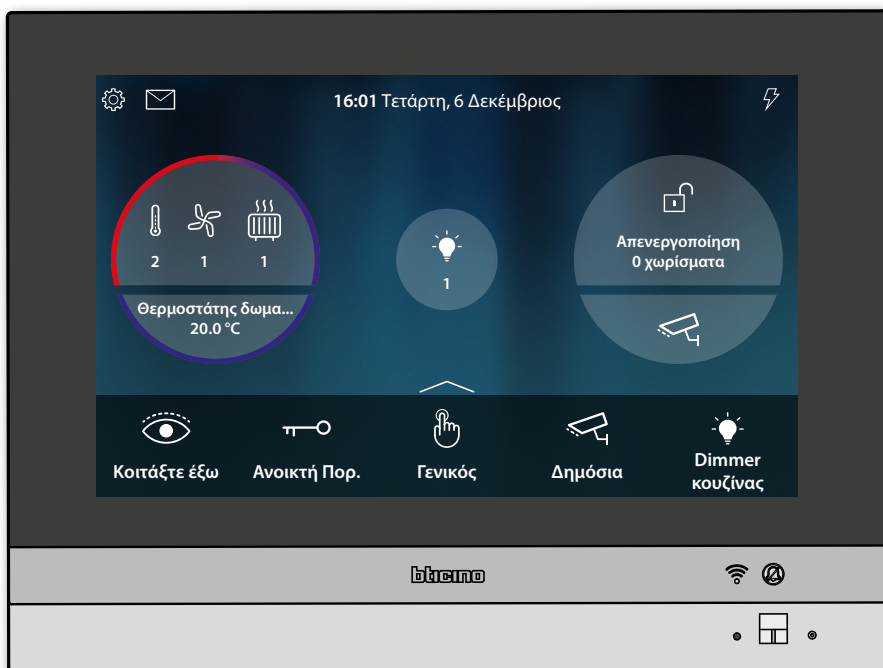

Ρολά

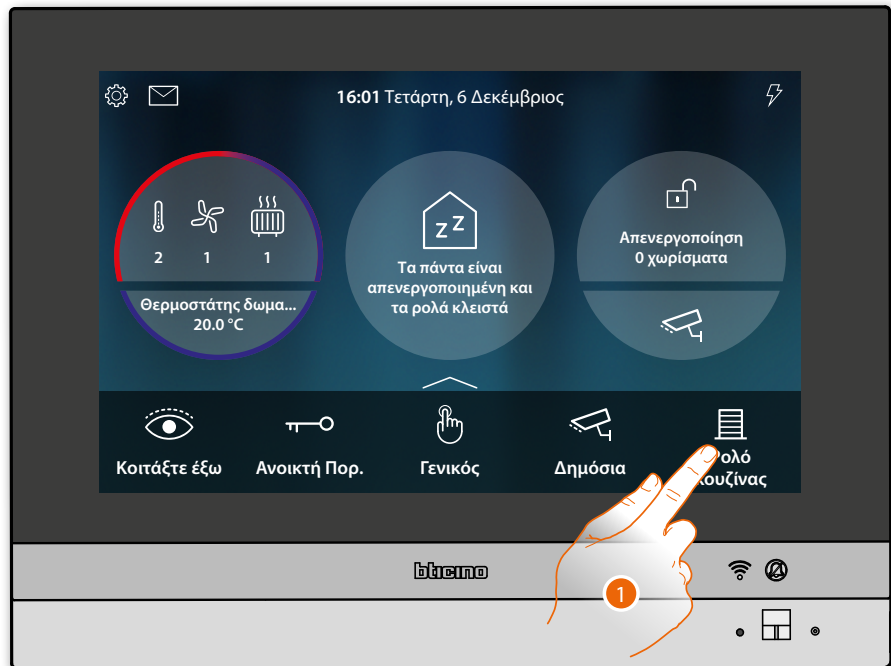

1. Αγγίξτε για να σηκώσετε/κατεβάσετε τα ρολά



2. Αγγίξτε για να ανεβάσετε το κλείστρο μέχρι το τέλος της διαδρομής ή
3. Αγγίξτε και σύρετε προς τα αριστερά για να ανοίξετε το ρολό στο επιθυμητό σημείο, ενώ στο τέλος της πίεσης εκτελείται η εντολή



4. Αγγίξτε αν είναι απαραίτητο για να σταματήσετε το ρολό
5. Πατήστε για να κλείσετε την Home Page.



Απενεργοποιήστε όλα τα φώτα

Όταν οι φωτεινές ενδείξεις είναι αναμμένες, εμφανίζεται μια ένδειξη στην Κατάσταση του σπιτιού

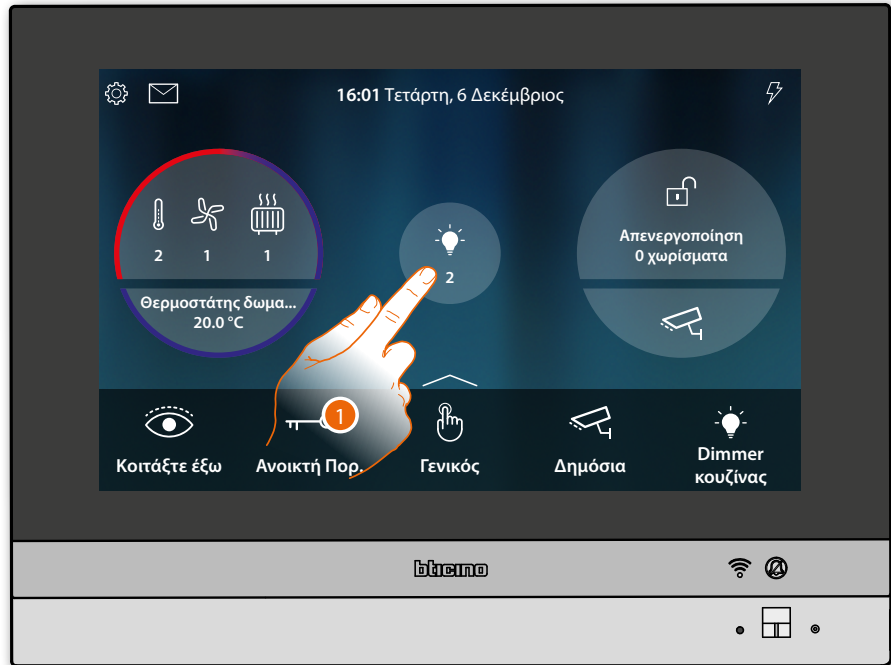

1. Πατήστε για να ανοίξετε τη σελίδα ρυθμίσεων



2. Αγγίξτε για να απενεργοποιήσετε όλες τις λυχνίες



3. Πατήστε για επιβεβαίωση.



Τα φώτα παραμένουν διαθέσιμα στην Κατάσταση του σπιτιού μόνο μέχρι να σβήσει η οθόνη

4. Πατήστε για να επιστρέψετε στην Home Page.

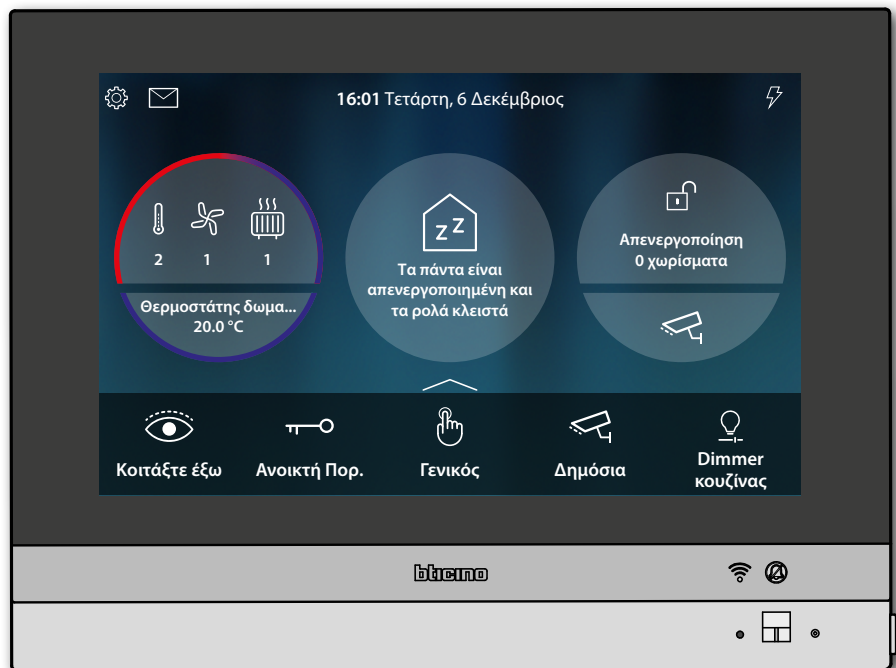

Εισαγάγετε τον συναγερμό χρησιμοποιώντας ένα σενάριο καταχώρησης



1. Πατήστε για να ανοίξετε τη σελίδα Ασφάλεια

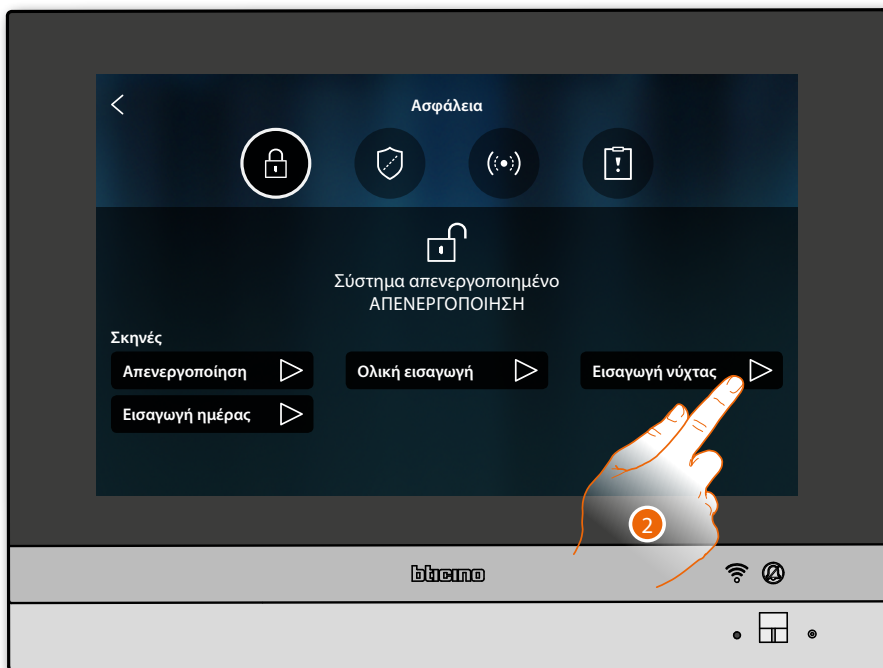

2. Αγγίξτε το σενάριο τοποθέτησης μεταξύ των προτεινόμενων



3. Εισαγάγετε τον κωδικό αν αιτηθεί

4. Πατήστε για επιβεβαίωση.

Ένα μήνυμα υποδεικνύει ότι το σενάριο εισαγωγής έχει εκτελεστεί και ότι το σύστημα έχει εισαχθεί στα διαμερίσματα που αποτελούν μέρος του σεναρίου.

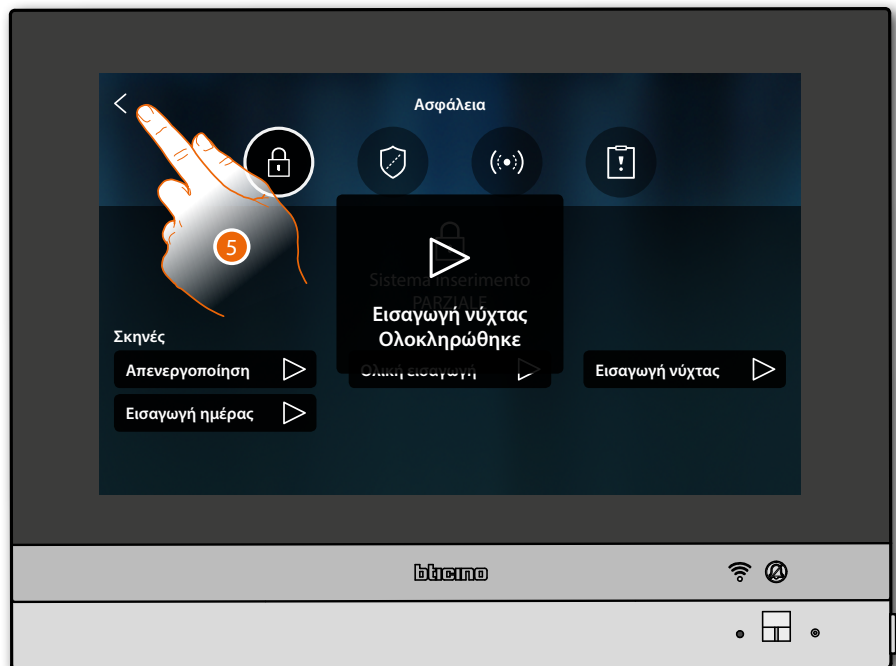

5. Πατήστε για να επιστρέψετε στην Home Page.



Επανενεργοποιήστε ένα φορτίο

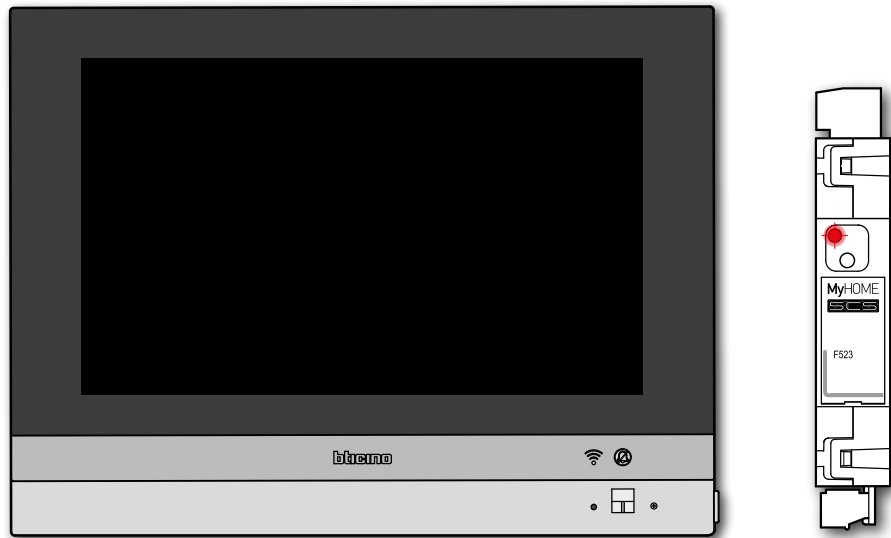

Εάν η μονάδα ελέγχου φορτίου απενεργοποιεί ένα ή περισσότερα φορτία λόγω υπερφόρτωσης ισχύος για να αποφευχθεί η αποσύνδεση του μετρητή, στη συσκευή εμφανίζεται μια αναδυόμενη προειδοποίηση / διαχείριση φορτίου.

Εάν έχει ρυθμιστεί, η συσκευή εκπέμπει επίσης μια ειδοποίηση ήχου.

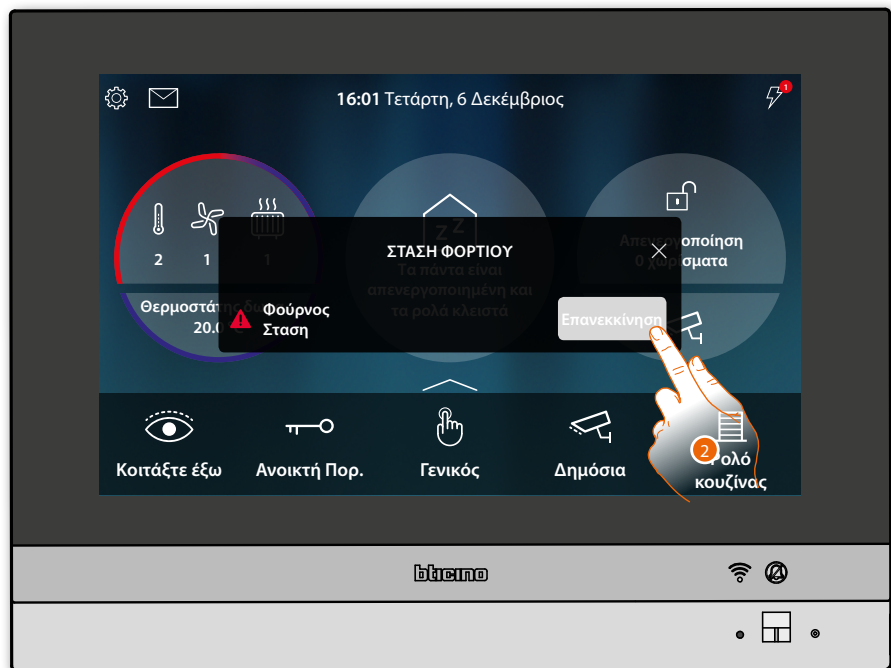

2. Πατήστε για επανενεργοποίηση του φορτίου για 4 ώρες

Αυξήστε τη θερμοκρασία

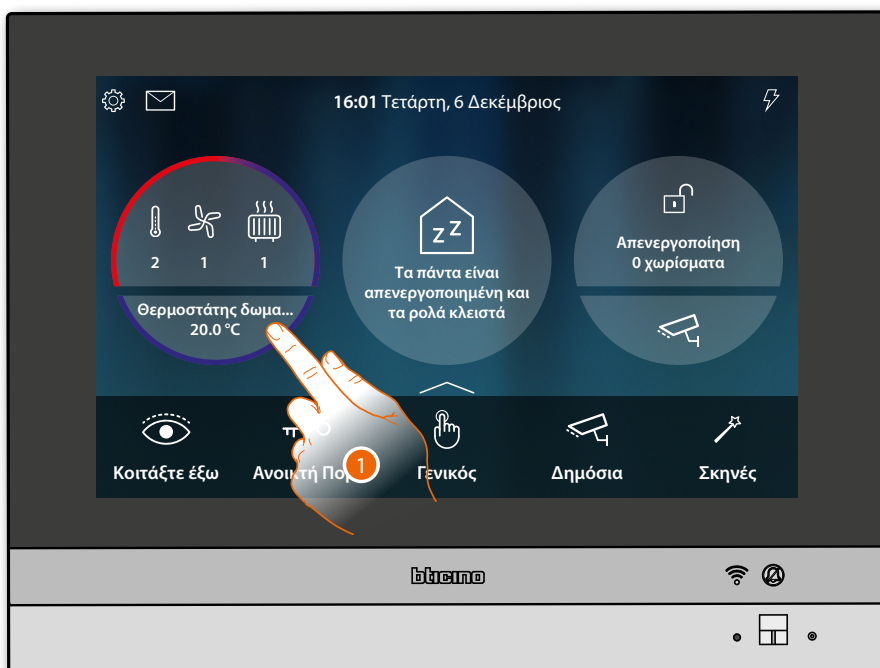

1. Πατήστε για να διαχειριστείτε το σύστημα ελέγχου θερμοκρασίας



2. Αγγίξτε για να ανοίξετε τον πίνακα διαχείρισης της συσκευής



3. Πατήστε για να Αυξήσετε τη θερμοκρασία

Γενικές πληροφορίες

Προειδοποιήσεις και συμβουλές

Πριν προχωρήσετε με την εγκατάσταση, είναι σημαντικό να διαβάσετε προσεκτικά το παρόν εγχειρίδιο.

Η εγγύηση εκπίπτει αυτόματα από αμέλεια, κακή χρήση, αλλοίωση από μη εξουσιοδοτημένο προσωπικό.

Το Βιντεοτηλέφωνο HOMETOUCH πρέπει να εγκατασταθεί μόνο σε εσωτερικούς χώρους. Δεν θα πρέπει να εκτίθεται σε ενστάλαξη ή τζετ νερού. Θα πρέπει να χρησιμοποιούνται μόνο για ψηφιακά συστήματα BTicino 2 καλωδίων.

Το Βιντεοτηλέφωνο HOMETOUCH πρέπει να είναι συνδεδεμένο σε δίκτυο Wi-Fi με τις εξής δυνατότητες:

- IEEE 802.11 b/g/n (2,4 GHz) 13 κανάλια
- Μέθοδος κρυπτογράφησης και υποστηριζόμενη πιστοποίηση:
 - Δίκτυα OPEN WPA-PSK
 - Συμπεριλαμβάνεται το TKIP WPA2-PSK
 - Συμπεριλαμβανομένων WEP 64-bit AES (κωδικοί με 5-ψηφία ASCII ή 10 δεκαεξαδικά ψηφία)
 - WEP 128 bit (κωδικός 13 ψηφίων ASCII ή 26 δεκαεξαδικών ψηφίων)
 - Πιστοποίηση WPS (με την υποστήριξη WPA2-PSK)
 - Υποστηρίζει κρυφά δίκτυα

Σημείωση: αυτή η συσκευή συμπεριλαμβάνει το λογισμικό *Open Source*. Για πληροφορίες σχετικά με άδειες και λογισμικό, συνδέστε το PC Windows/Linux στο σύστημα μέσω της θύρας mini-USB.

Σημείωση: Για τη σύνδεση μεταξύ Βιντεοτηλεφώνου HOMETOUCH και του smartphone απαιτείται η παρουσία οικιακού δικτύου Wi-Fi με πρόσβαση στο διαδίκτυο.

Για να χρησιμοποιήσετε την υπηρεσία ο πελάτης πρέπει να αποκτήσει τεχνικό εξοπλισμό που να του επιτρέπει την πρόσβαση στο Διαδίκτυο, στη βάση της συμφωνίας που έχει συναφθεί από τον Πελάτη με έναν ISP (Internet Service Provider) πράγμα για το οποίο η Bticino αποποιείται κάθε ευθύνη.

Για να χρησιμοποιήσετε κάποιες υπηρεσίες που παρέχει η Bticino ως πρόσθετες στις συνήθεις βασικές λειτουργίες του HOMETOUCH, ο Πελάτης πρέπει να εγκαταστήσει την εφαρμογή DOOR ENTRY για το HOMETOUCH App στο smartphone του.

Οι υπηρεσίες που προσφέρονται μέσω της εφαρμογής παρέχουν την δυνατότητα αλληλεπίδρασης με το HOMETOUCH από απόσταση και μέσω του Διαδικτύου.

Σε αυτές τις περιπτώσεις η ενσωμάτωση και η καλή λειτουργία μεταξύ του HOMETOUCH και του App μπορεί να εξαρτηθεί από:

- a) ποιότητα του σήματος Wi-Fi
- b) είδος της σύμβασης για την πρόσβαση στο δίκτυο Internet στο σπίτι
- c) είδος των δεδομένων σύμβασης για το smartphone.

Σε περίπτωση που ένα από αυτά τα 3 στοιχεία δεν πληροί τις προδιαγραφές που απαιτούνται για τη λειτουργία του προϊόντος, η Bticino απαλλάσσεται από κάθε ευθύνη για τυχόν δυσλειτουργίες.

Η λειτουργία της App DOOR ENTRY for HOMETOUCH όταν η οθόνη είναι απενεργοποιημένη (φόντο) μπορεί να διακυβεύεται από εφαρμογές που είναι εγκατεστημένες στο smartphone που:

- βελτιστοποιούν την χρήση της μπαταρίας και της ενεργειακής εξοικονόμησης;
- προστατεύουν το σύστημα (antivirus ή παρόμοια προγράμματα)

Το προϊόν πράγματι υποστηρίζει ένα σύστημα συνεχούς ροής VoIP, έτσι θα πρέπει να βεβαιωθείτε ότι το συμβόλαιό σας για το δίκτυο δεδομένων στο smartphone σας δεν προβλέπει την φραγή.

Σας ενημερώνουμε επίσης ότι η υπηρεσία που κάνει η Bticino μέσω της χρήσης εξ αποστάσεως μέσω της εφαρμογής περιλαμβάνει τη χρήση δεδομένων, συνεπώς το κόστος που σχετίζεται με την κατανάλωσή τους εξαρτάται από το είδος της σύμβασης που έχει υπογράψει ο πελάτης με έναν πάροχο υπηρεσιών Διαδικτύου (ISP) και παραμένει η ευθύνη του.

Προειδοποιήσεις και δικαιώματα των καταναλωτών



Διαβάστε προσεκτικά τις οδηγίες πριν από τη χρήση και φυλάξτε τις για μελλοντική αναφορά σας.



Μην αγγίζετε τη συσκευή με βρεγμένα χέρια.
Απαγόρευση της χρήσης των υγρών καθαριστικών ή σπρέι.
Μη φράζετε τις οπές εξαερισμού.
Απαγόρευση των τροποποιήσεων των συσκευών.
Απαγορεύεται να αφαιρέσετε τα προστατευτικά τμήματα από τις συσκευές.
Δεν πρέπει να εκτίθεται σε στάξιμο ή πιεσίλιμα του νερού.
Απαγόρευση της εγκατάστασης των μονάδων κοντά σε πηγές θερμότητας/ψύχους.
Απαγόρευση της εγκατάστασης κοντά σε επιβλαβή αέρια και σκόνες.
Απαγόρευση σύνδεση μεταξύ των μονάδων σε μη κατάλληλες επιφάνειες.



Κίνδυνος ηλεκτροπληξίας.



Κίνδυνων πτώσης των συσκευών λόγω δυνητικής υποχώρησης της επιφάνειας στην οποία έχουν εγκατασταθεί ή λόγω ακατάλληλης εγκατάστασης.
Διακοπή ρεύματος πριν από οποιαδήποτε παρέμβαση στο σύστημα.
Η απομακρυσμένη ενεργοποίηση μπορεί να προκαλέσει υλικές ζημιές ή τραυματισμούς.



Προσοχή: η εγκατάσταση, διαμόρφωση, λειτουργία και συντήρηση πρέπει να εκτελείται αποκλειστικά από εξειδικευμένο προσωπικό.
Βεβαιωθείτε ότι η επιτοίχια εγκατάσταση έχει γίνει σωστά σύμφωνα με τις οδηγίες εγκατάστασης.
Βεβαιωθείτε ότι η εγκατάσταση της μονάδας είναι συμβατή με τους κανονισμούς σε ισχύ.
Συνδέστε τα καλώδια τροφοδοσίας, κατά τις υποδείξεις.
Για τυχόν επεκτάσεις εγκαταστάσεων χρησιμοποιείστε μόνο τα αντικείμενα που περιλαμβάνονται στις τεχνικές προδιαγραφές.

Πρόσοψη LED και πλήκτρα

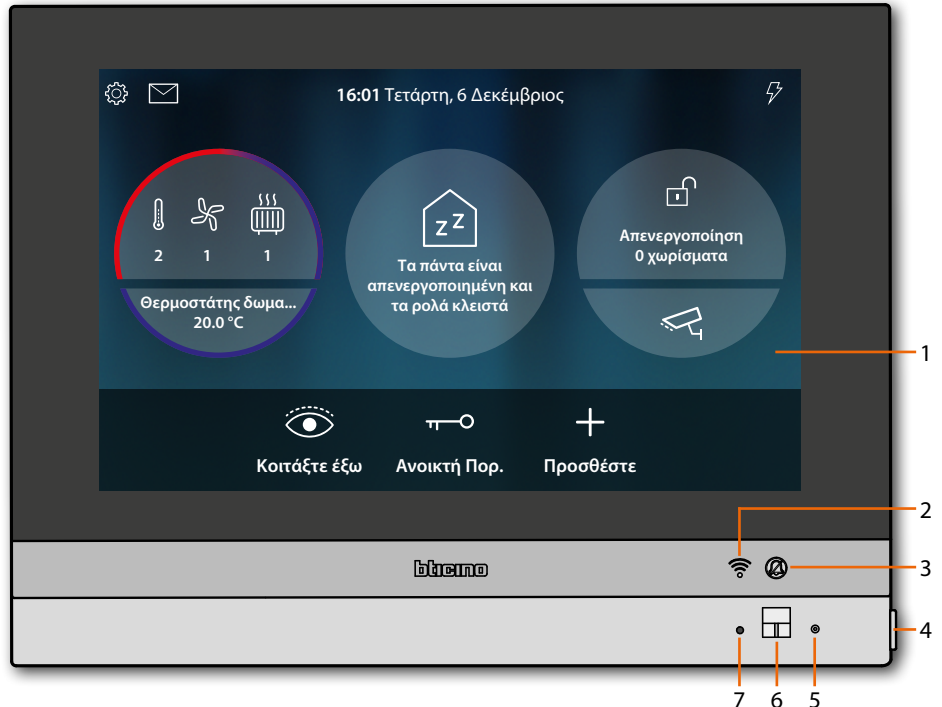

Σημείωση: η εικόνα * αντιπροσωπεύει τη συσκευή με όλες τις λειτουργίες ενεργοποιημένες. Ελέγξτε σε αυτό το εγχειρίδιο πώς να τις ενεργοποιήσετε.

* Το φόντο και οι υποδεικνυόμενες εικόνες μπορεί να διαφέρουν από εκείνες στην συσκευή.

1. Display 7" (Touch screen)
2. Κατάσταση Wi-Fi:
Διακοπτόμενο LED = Ενεργό Wi-Fi αλλά μη συνδεδεμένο σε δίκτυο
3. Κατάσταση Αποκλεισμού ήχων:
LED ενεργοποιημένο = απενεργοποίηση του ήχου κλήσης
4. Πλήκτρο θυροτηλεφώνου:
– Άνοιγμα κλειδαριάς (παρατεταμένη πίεση)
– φωνητική ενεργοποίηση/απενεργοποίηση (σύντομη πίεση κατά την κλήση)
5. Μικρόφωνο
6. Αισθητήρας εγγύτητας
7. Πολυλειτουργικό LED RGB:

LED	Κατάσταση	Τι σημαίνει αυτό
	Μπλε σταθερό	Αυτή η λειτουργία δείχνει την κατάσταση "πόρτα ανοικτή" (μόνο αν το σύστημα είναι σχεδιασμένο χρησιμοποιώντας το κατάλληλο ενεργοποιητή).
	Σταθερό πράσινο	Η συσκευή βρίσκεται σε επικοινωνία
	Σταθερό λευκό	Παρουσία μηνυμάτων (τηλεφωνητής, διαθεσιμότητα ενημέρωσης ή άλλα μηνύματα συστήματος)
	Αναβοσβήνει κόκκινο	Δεν υπάρχει σύνδεση στο διαδίκτυο
	Αναβοσβήνει πράσινο	Εισερχόμενη κλήση
	Αναβοσβήνει λευκό	Ενημέρωση σε εξέλιξη (λήψη ή εγκατάσταση)

Σημείωση: κατά την στιγμή όπου η App DOOR ENTRY for HOMETOUCH είναι συνδεδεμένη στο σύστημα (π.χ. κλήση σε εξέλιξη, έλεγχος βίντεο κάμερας κλπ.), δεν μπορούν να εκτελεστούν άλλες λειτουργίες από την οθόνη.

Οπίσθια όψη

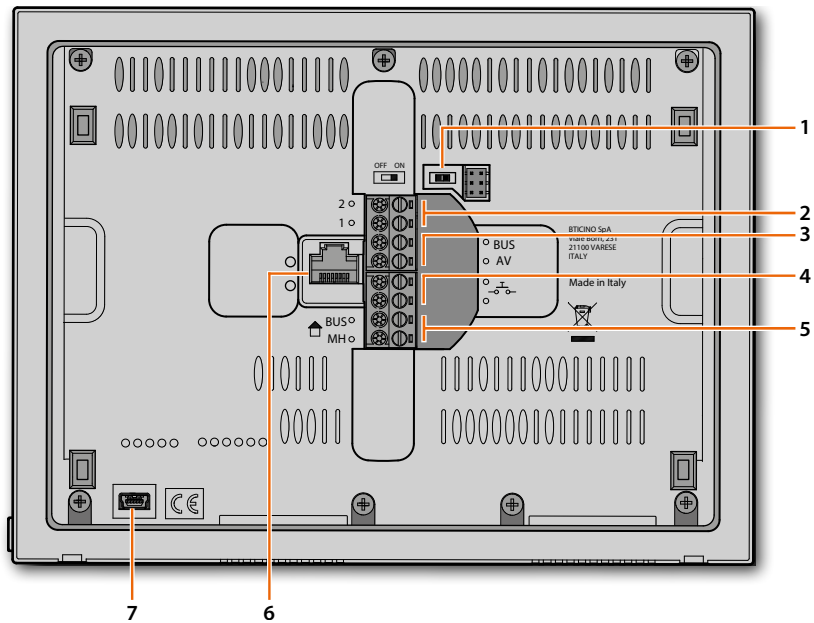

1. Μικροδιακόπτης OFF/ON τερματισμού περιοχής
2. Ακροδέκτες (1 - 2) για παροχή ρεύματος
3. Τερματικά για τη σύνδεση με το BUS AV
4. Τερματικά ($\text{---}\oplus\text{---}$) για τη σύνδεση ενός εξωτερικού πλήκτρου κλήσης στον όροφο
5. Τερματικά για τη σύνδεση με το BUS MH
6. Σύνδεση Ethernet
7. Μίνι βύσμα USB (λειτουργίας)

Τρισδιάστατα δεδομένα και ύψη εγκατάστασης

Προσοχή: η εγκατάσταση, η διαμόρφωση, η θέση σε λειτουργία και η συντήρηση πρέπει να πραγματοποιούνται από ειδικευμένο προσωπικό

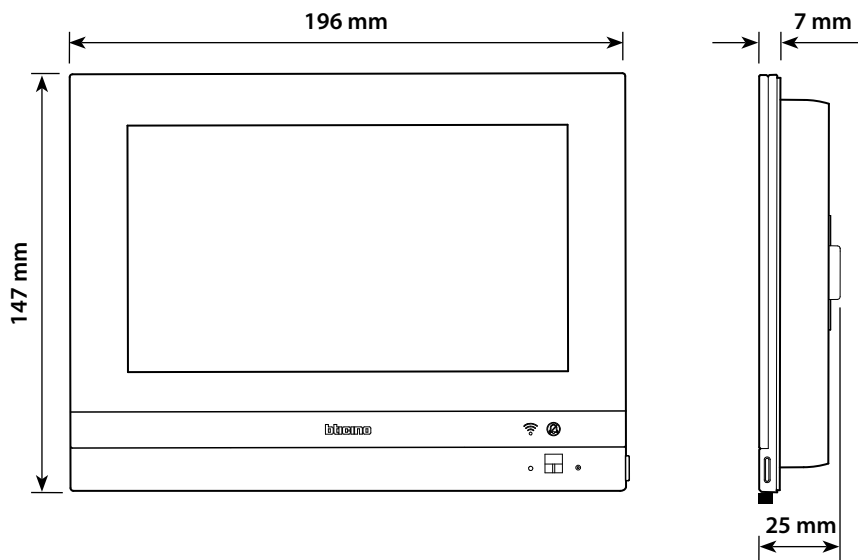

Συνιστώμενο ύψος εκτός άλλου κανονισμού

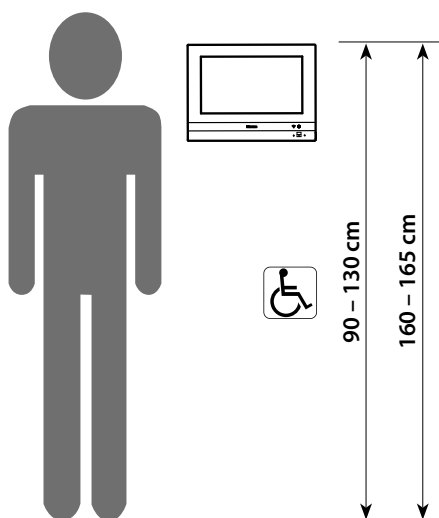

Εγκατάσταση σε εσοχή με αξεσουάρ 3487

Κατάσταση με εντοιχισμένο κουτί μεταξύ 0 και 4 mm

A

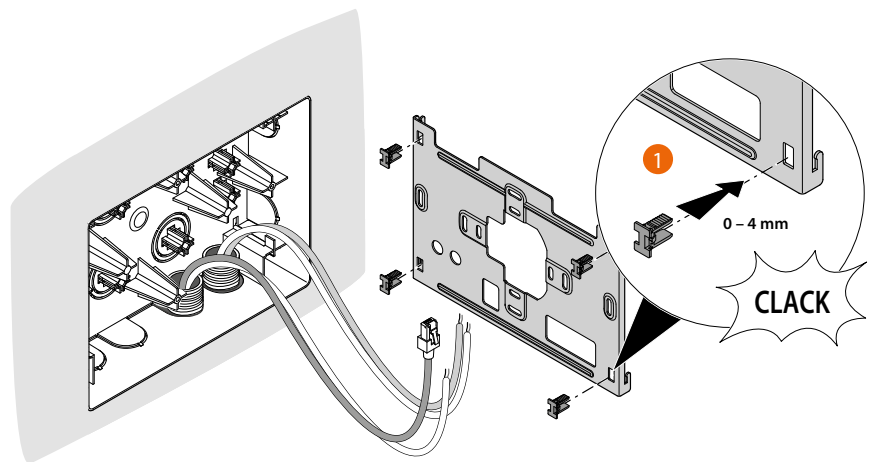
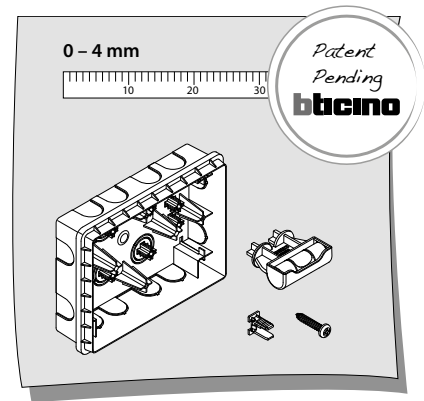
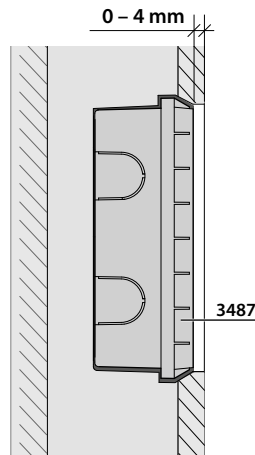

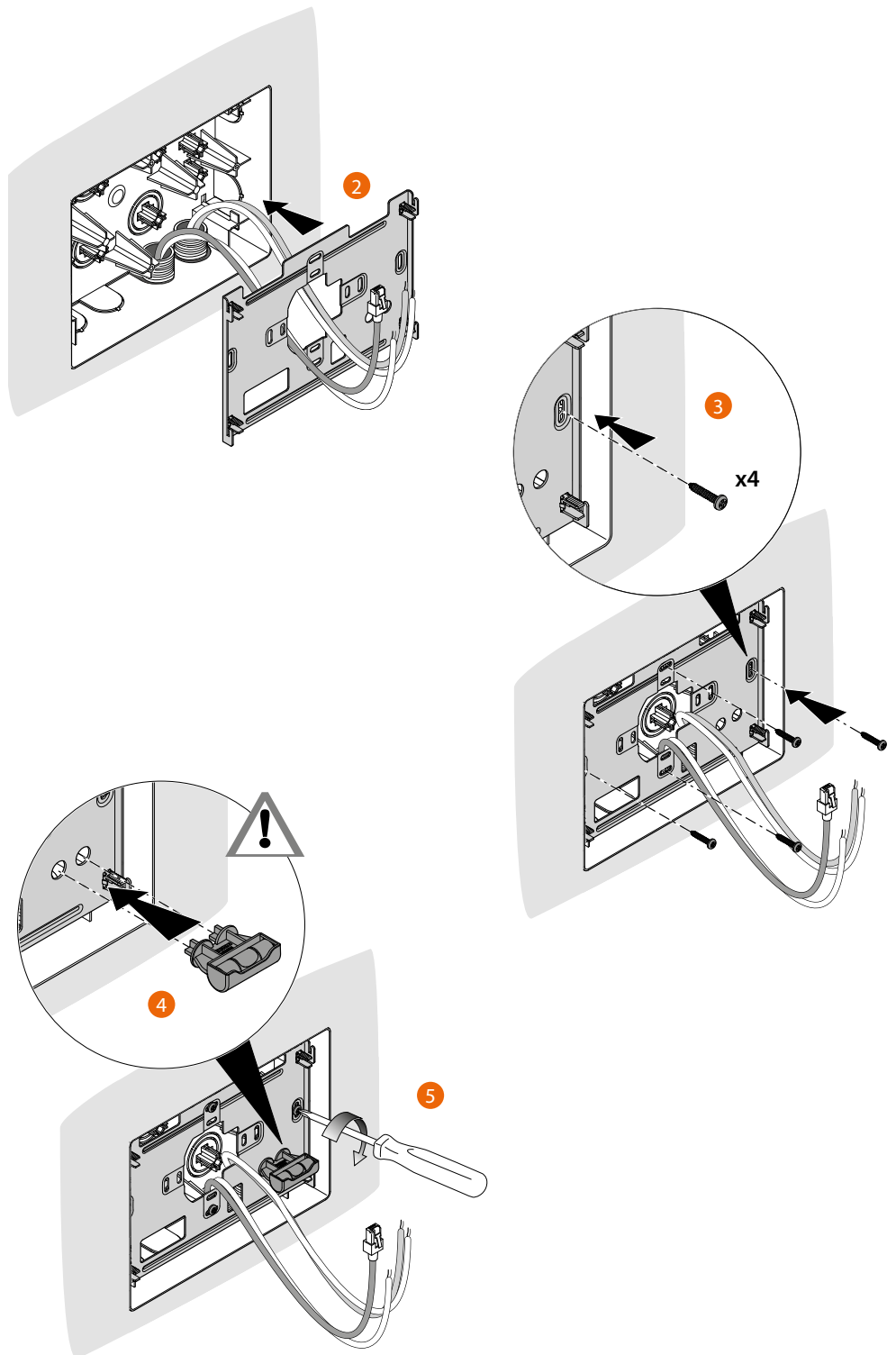

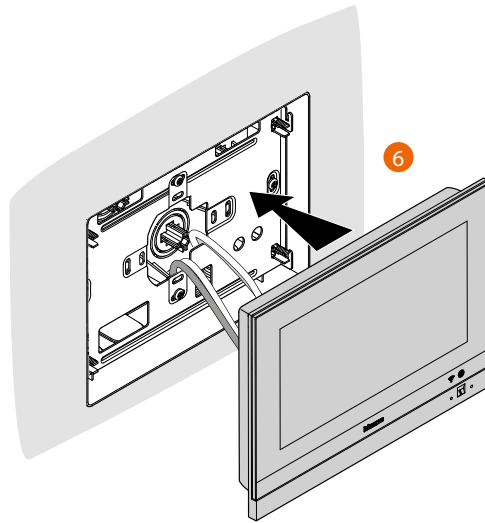

Κατάσταση με εντοιχισμένο κουτί μεταξύ 9 και 14 mm ή μεταξύ 9 και 14 mm

B

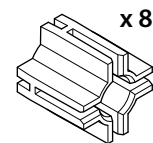
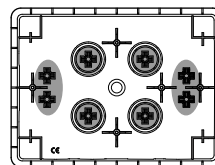
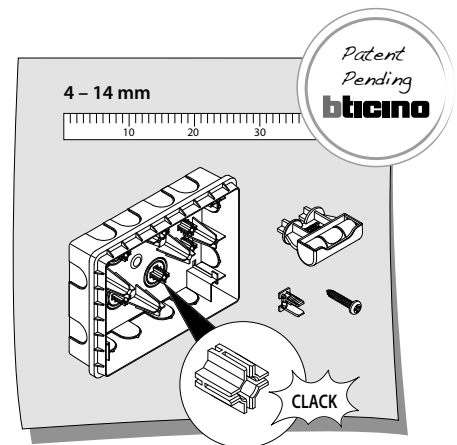
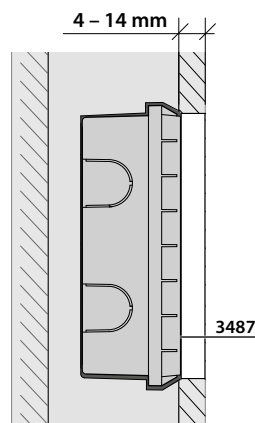

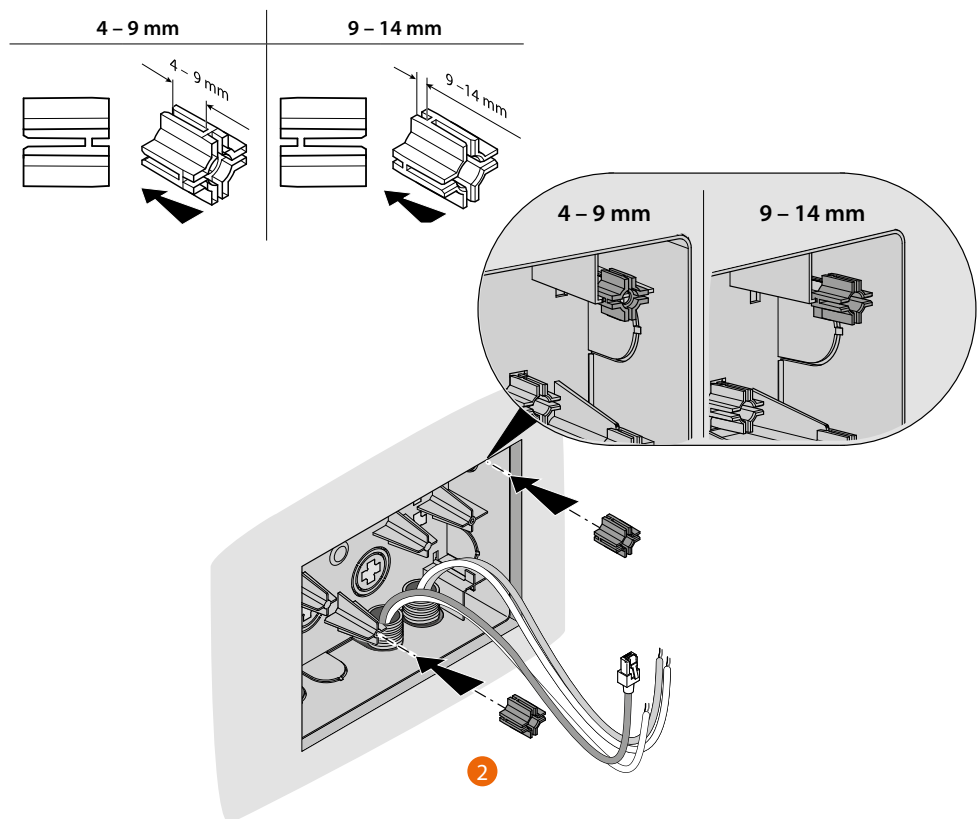
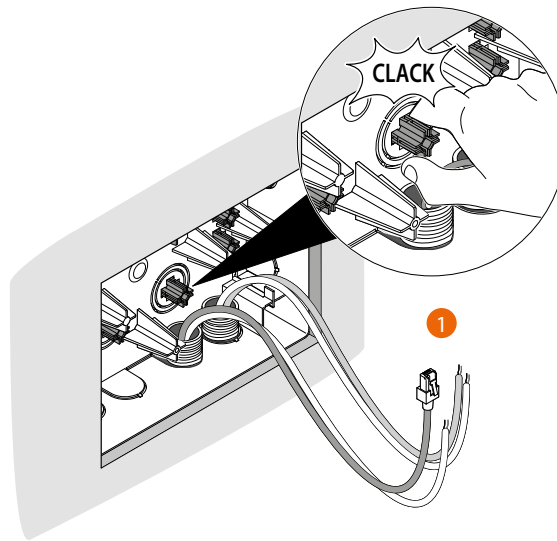

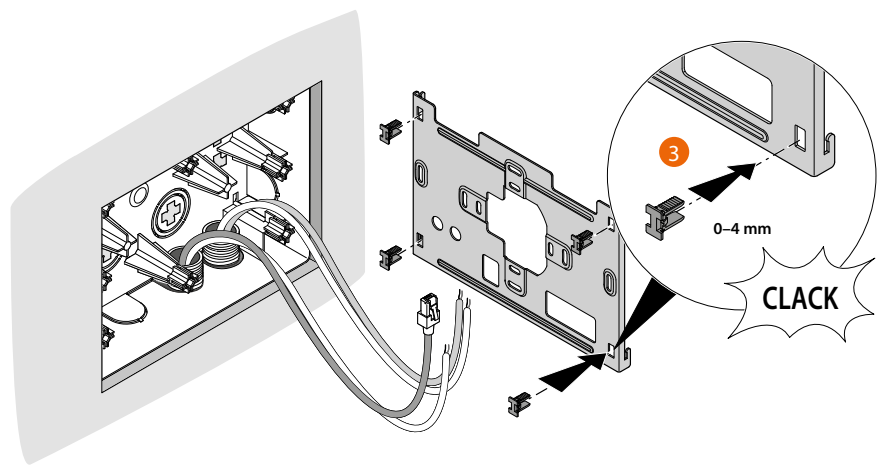
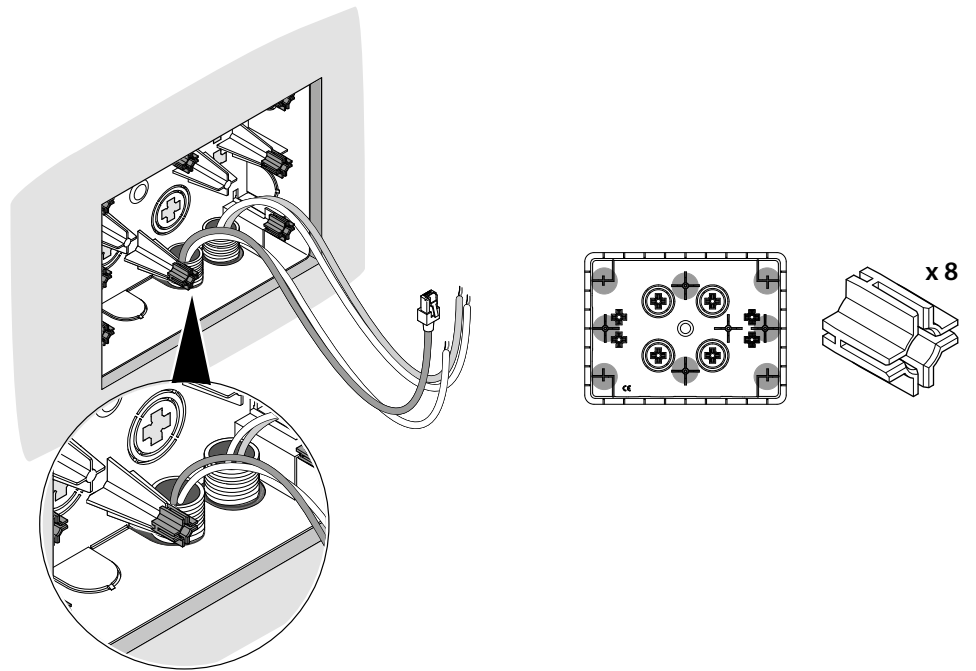

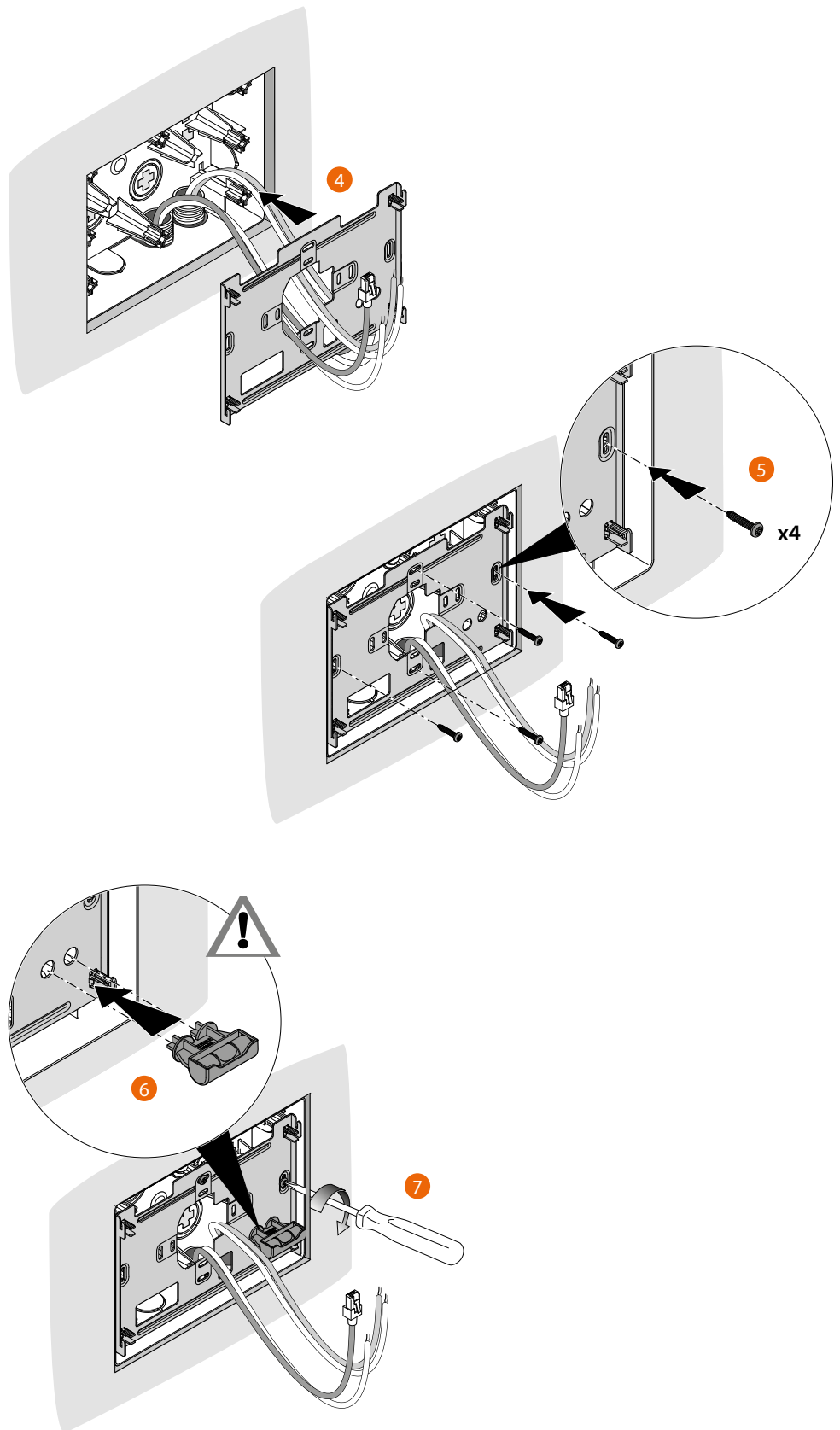

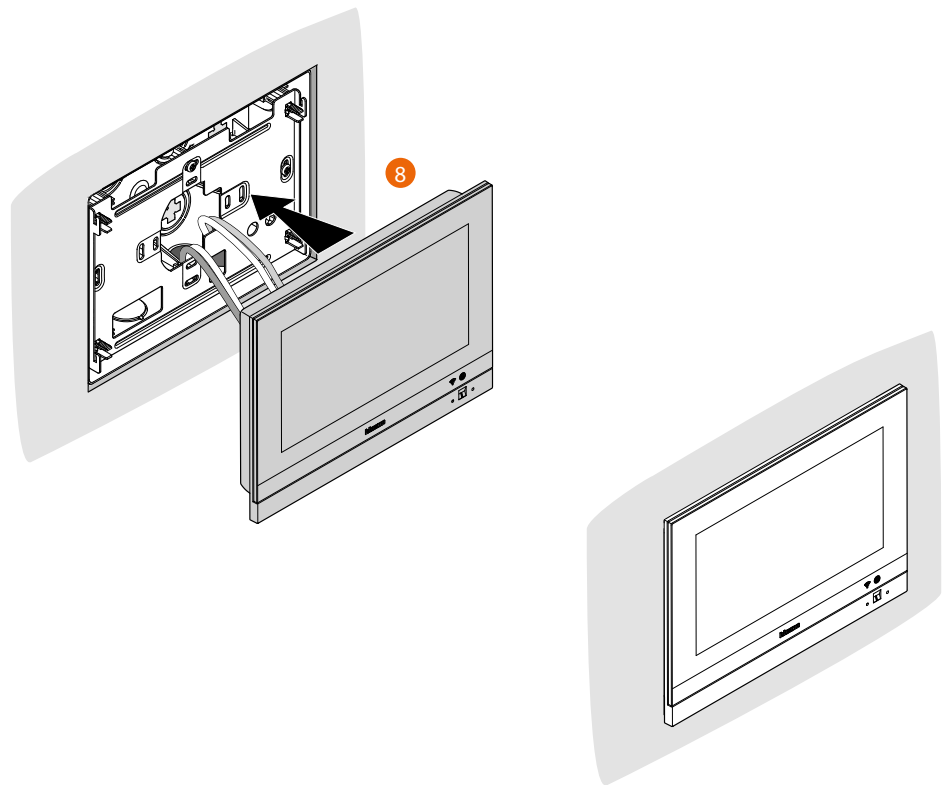

Επιτοίχια εγκατάσταση

Εγκατάσταση με χωνευτά κουτιά με κεντρικές αποστάσεις \varnothing 60 mm ή \varnothing 83,5 mm

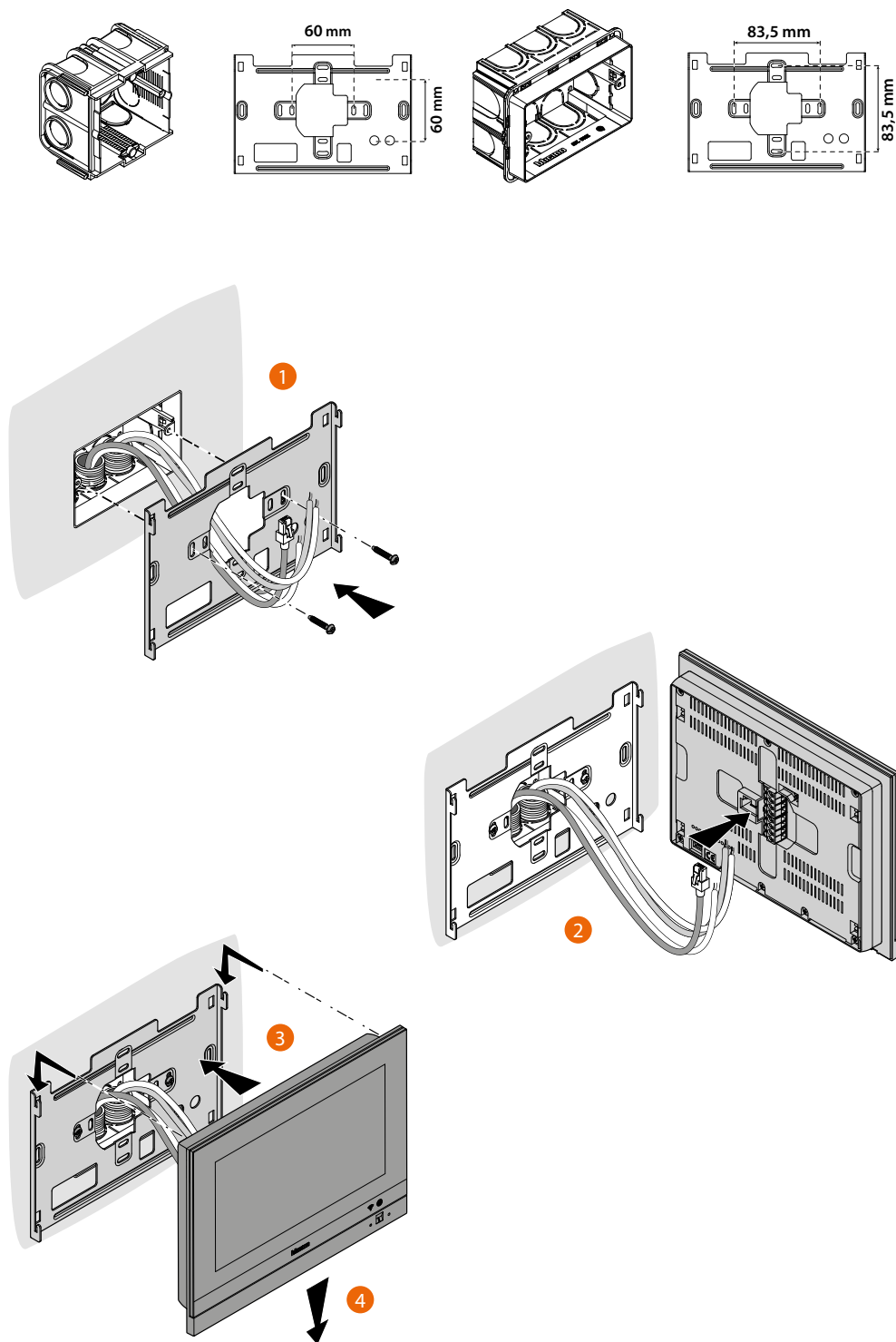

Εγκατάσταση με χωνευτό κουτί 506E

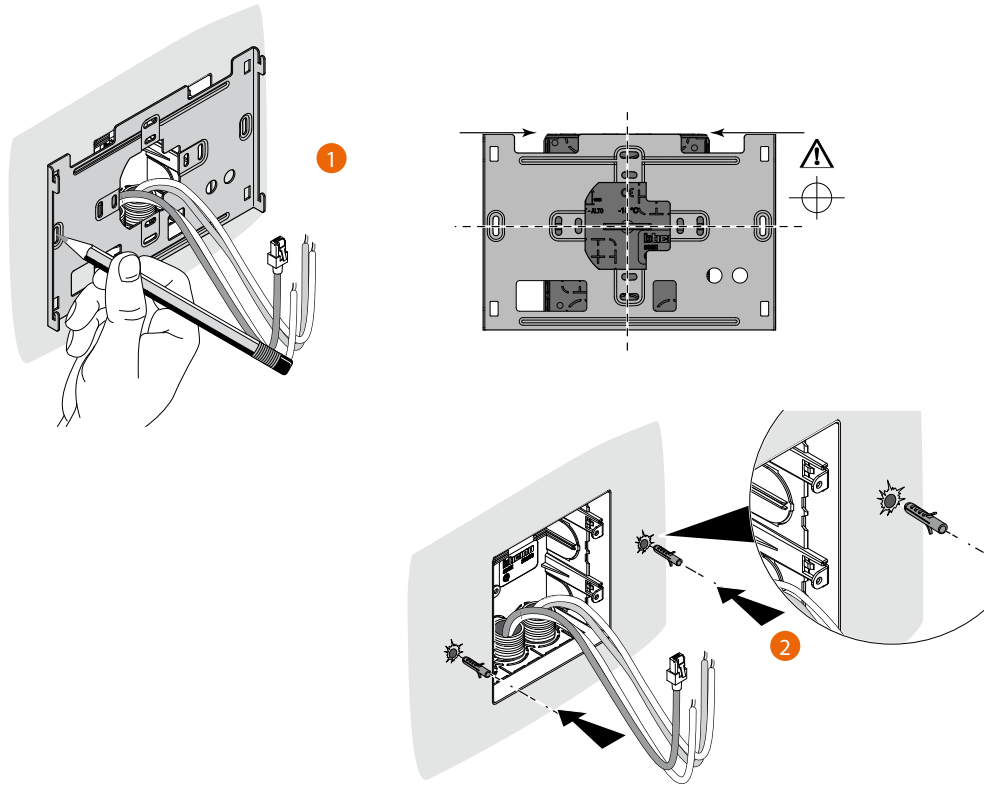

Προσοχή: αποφύγετε τη στερέωση του βραχίονα σε ανομοιόμορφες ή ακανόνιστες επιφάνειες και σφίξτε τις βίδες, για να αποφύγετε την παραμόρφωση του βραχίονα που θα μπορούσε να θέσει σε κίνδυνο τη σωστή εγκατάσταση της συσκευής. Η συσκευή θα πρέπει να ολισθαίνει μέσα στους ειδικούς οδηγούς με ελαφρά πίεση και χωρίς υπερβολική προσπάθεια.

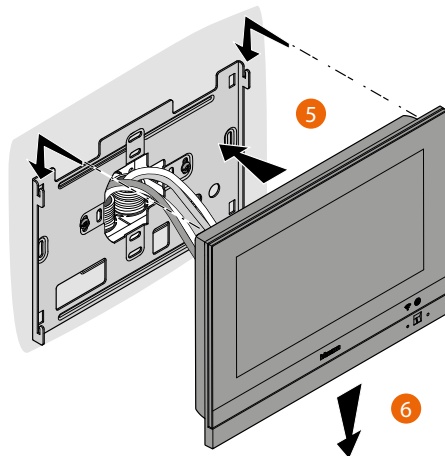
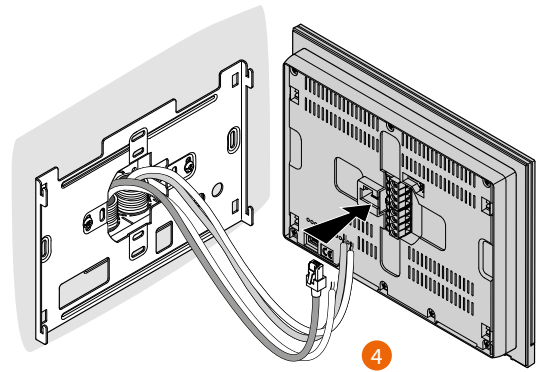
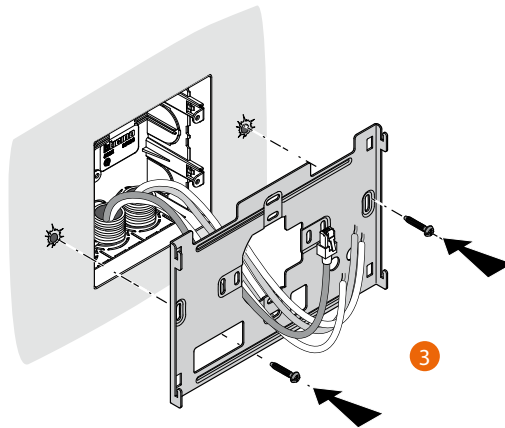

Απεγκατάσταση με κουτί 3487

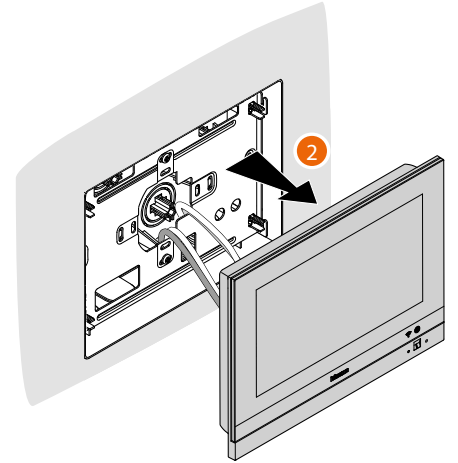
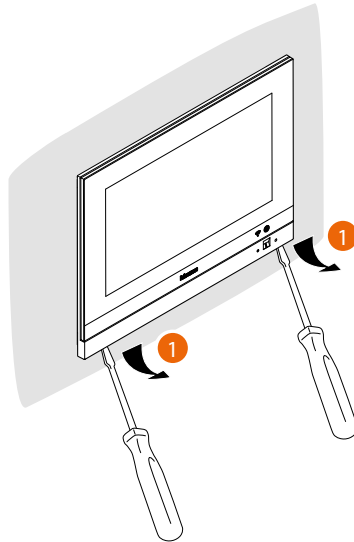

Απεγκατάσταση με βραχίονα

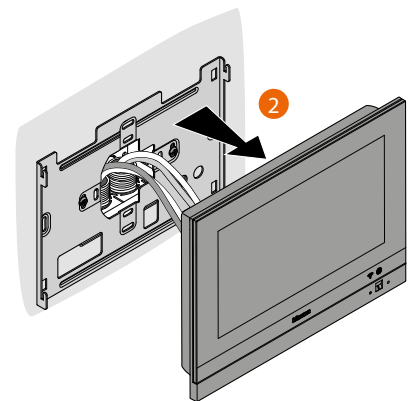
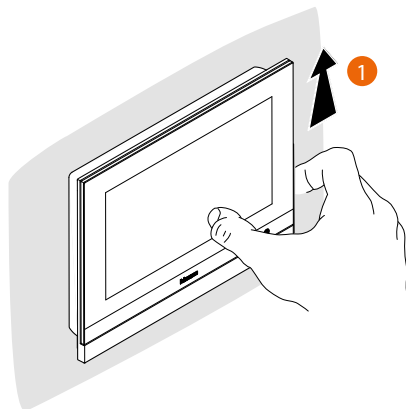

Παράδειγμα υποδείγματος

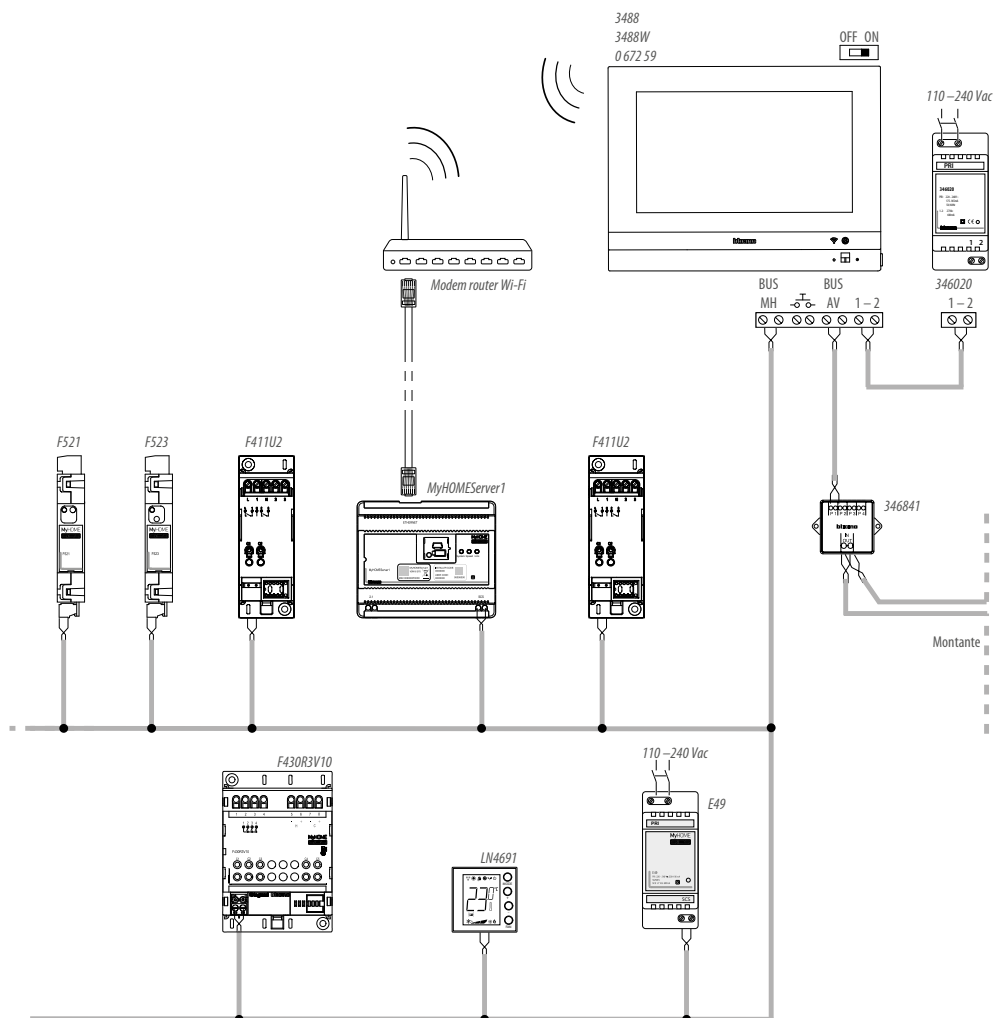

Πρώτη έναυση

Αφού εγκαταστήσετε και συνδέσετε το HOMETOUCH, πρέπει να εκτελέσετε τις βασικές διαμορφώσεις για να αρχίσετε να το χρησιμοποιείτε.



1. Μετακινηθείτε στη λίστα και αγγίξτε το εικονίδιο για τη γλώσσα που θέλετε να ορίσετε.
2. Πατήστε για να συνεχίσετε.

Από αυτό το σημείο θα ξεκινήσει η διαδικασία που θα σας επιτρέψει πρώτα να κάνετε τις ρυθμίσεις εισόδου βιντεοκλήσεις και στη συνέχεια τις ρυθμίσεις οικιακού αυτοματισμού (MyHOMEServer1).



3. Πατήστε για να ξεκινήσετε



A Για να παρακάμψετε ή να αναβάλλετε τη διαμόρφωση

4. Εισαγάγετε τις τιμές του διαμορφωτή N για να ορίσετε τη διεύθυνση της συσκευής και την τιμή του διαμορφωτή P για να ρυθμίσετε τη διεύθυνση του πίνακα εισόδου (από τώρα PE) από το οποίο ανοίγει η Κλειδαριά με Εσωτερική Θέση (από τώρα PI) σε αδράνεια και που κατευθύνει την αυτοέναυση.
5. Επιλέξτε εάν θέλετε να συσχετίσετε τη συσκευή με την App DOOR ENTRY για την εφαρμογή HOMETOUCH.
Αυτή η συσκευή θα είναι η μόνη που έχει τη δυνατότητα να μεταφέρει τις εισερχόμενες κλήσεις από το PE στην App και μόνο για τη διαχείριση του τηλεφωνητή και των μηνυμάτων του. Σε ένα σύστημα μπορείτε να συνδέσετε μία συσκευή με την App. Μπορείτε να αλλάξετε αυτήν τη ρύθμιση στις **Ρυθμίσεις εισόδου προχωρημένους**.
6. Ενεργοποιήστε τη λειτουργία "φως σκάλας"
7. Ενεργοποιήστε τη λειτουργία "Teleloop"

Σε περίπτωση που θέλετε να παραλείψετε ή να αναβάλλετε αυτές τις ρυθμίσεις, αγγίξτε το εικονίδιο Παράλειψη

More...

8. Πατήστε για να συνεχίσετε.

Ένα μήνυμα επιβεβαιώνει ότι η διαμόρφωση του τμήματος εισόδου πόρτας βίντεο ολοκληρώθηκε με επιτυχία και, στη συνέχεια, εμφανίζεται η οθόνη για να ξεκινήσει ο συγχρονισμός της συσκευής με το MyHOMEServer1.

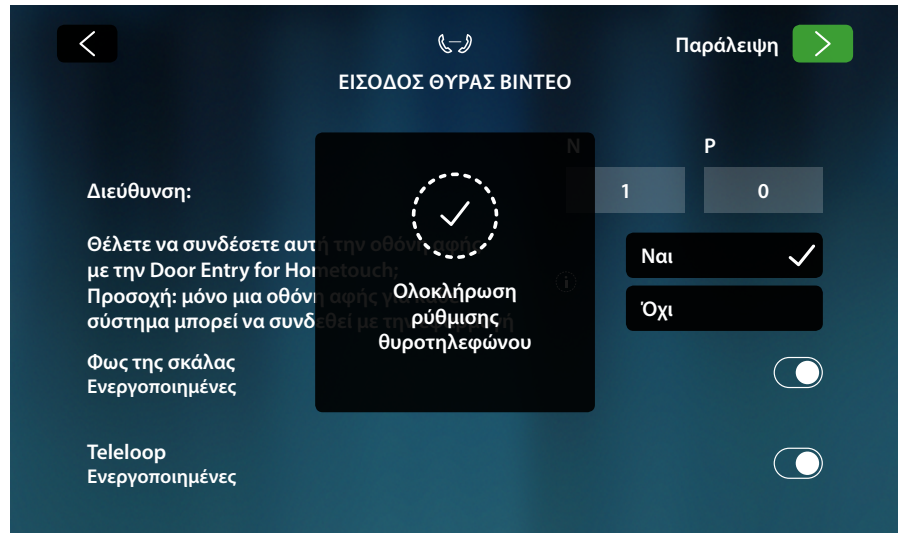

Σε περίπτωση που θέλετε να αναβάλλετε τον συγχρονισμό για αργότερα, αγγίξτε το εικονίδιο Παράλειψη

More...



9. Πατήστε για να επιλέξετε ποια τεχνολογία (Ethernet ή wi-fi) θα χρησιμοποιήσει η συσκευή για να συνδεθεί στον οικιακό δρομολογητή.

Σημείωση: Το εικονίδιο "Ethernet" εμφανίζεται μόνο αν συνδέσω τη συσκευή στο δρομολογητή μέσω καλωδίου

Σύνδεση στο δίκτυο μέσω τεχνολογίας Ethernet

Συνδέστε τη συσκευή στον οικιακό δρομολογητή όπως φαίνεται στο [διάγραμμα](#)

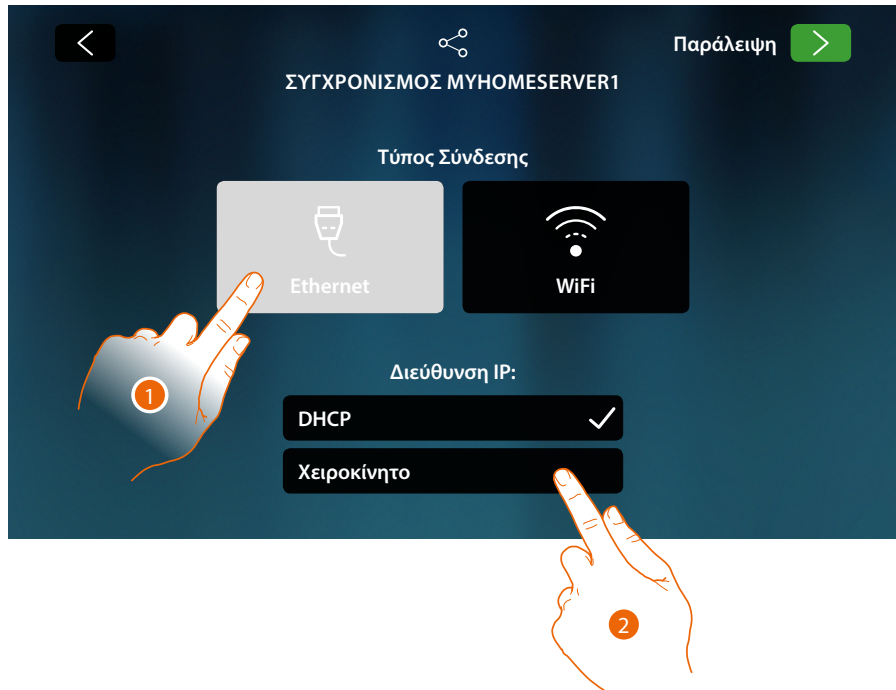

1. Πατήστε για να επιλέξετε τεχνολογία Ethernet

Η βασική λειτουργία DHCP είναι ενεργοποιημένη, πιάστε προς τα εμπρός για να συνεχίσετε διαφορετικά

2. Αγγίξτε για να απενεργοποιήσετε τη λειτουργία DHCP και εισαγάγετε τις παραμέτρους δικτύου με μη αυτόματο τρόπο



- **Διεύθυνση IP, μάσκα δικτύου και DNS:** τυπικές παράμετροι των δικτύων με πρωτόκολλο TCP/IP, απαραίτητες για την αναγνώριση της συσκευής στο τοπικό δίκτυο.
- **Gateway (Πύλη):** Διεύθυνση IP του δρομολογητή/σημείου πρόσβασης.

Σημείωση: Πριν αλλάξετε τις προεπιλεγμένες τιμές, επικοινωνήστε με το διαχειριστή του δικτύου σας. Λανθασμένες τιμές πέρα από το να καθιστούν την υπηρεσία ανεργή, μπορούν να προξενήσουν δυσλειτουργίες στην επικοινωνία άλλες συσκευές του δικτύου.

3. Εισαγάγετε τις παραμέτρους δικτύου

4. Πατήστε για να συνεχίσετε

Ξεκινήστε την αναζήτηση για το MyHOMEserver1 στο σύστημα, αν δεν βρεθεί κάποιος διακομιστής, μπορείτε να εισάγετε τη διεύθυνση IP μη αυτόματα

More...

Εάν η αναζήτηση είναι επιτυχής, μετά από μερικά λεπτά εμφανίζεται η ακόλουθη οθόνη:



5. Επιλέξτε το MyHOMEserver1 σας αναγνωρίζοντάς το μέσω της συσκευής DEVICE στο μπροστινό μέρος ή στην πλευρά της συσκευής
6. Πατήστε για να συνεχίσετε.

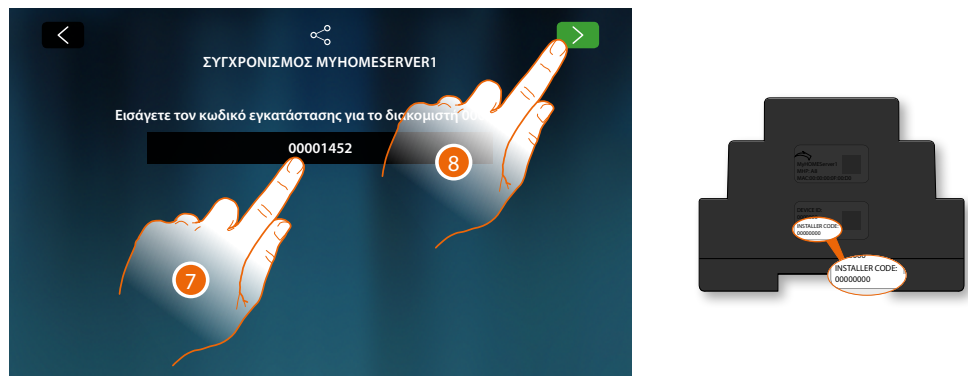

7. Εισαγάγετε τον ΚΩΔΙΚΟ ΕΓΚΑΤΑΣΤΑΣΗΣ στο πλάι της συσκευής
8. Πατήστε για να συνεχίσετε.

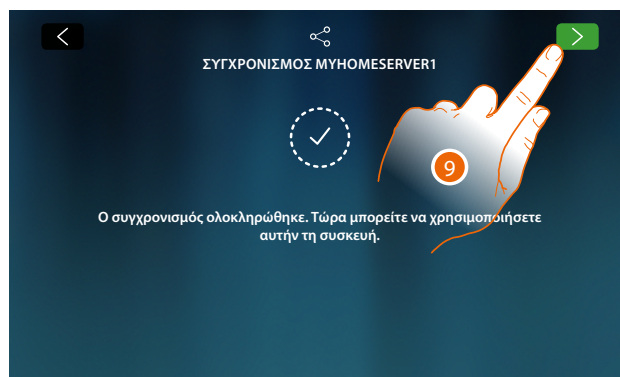

9. Ο συγχρονισμός ολοκληρώθηκε με επιτυχία, αγγίξτε για να τερματίσετε τη διαδικασία και πηγαίετε στην Home Page

Σύνδεση στο δίκτυο μέσω τεχνολογίας Ethernet

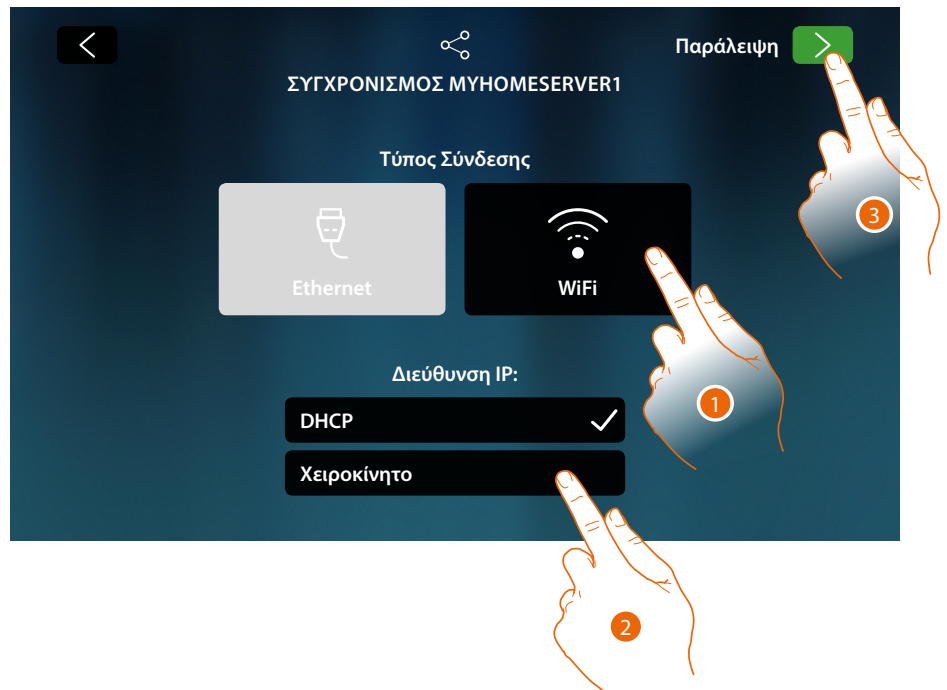

1. Πατήστε για να επιλέξετε τεχνολογία Wi-Fi
Η βασική λειτουργία DHCP είναι ενεργοποιημένη, πιέστε προς τα εμπρός για να συνεχίσετε διαφορετικά
2. Αγγίξτε για να απενεργοποιήσετε τη λειτουργία DHCP και να αλλάξετε παραμέτρους χειροκίνητα
3. Πατήστε για να συνεχίσετε.



A Ανοίγει τη σελίδα για να επιλέξετε κρυφά δίκτυα

4. Επιλέξτε το οικιακό σας δίκτυο με το οποίο να συνδέσετε τη συσκευή.

Σημείωση: Το οικιακό σας δίκτυο πρέπει να έχει τα ακόλουθα χαρακτηριστικά:

- IEEE 802.11 b/g/n (2,4 GHz) 13 κανάλια
- Μέθοδος κρυπτογράφησης και υποστηριζόμενη πιστοποίηση:
 - Δίκτυα OPEN WPA-PSK
 - Συμπεριλαμβάνεται το TKIP WPA2-PSK
 - Συμπεριλαμβανομένων WEP 64-bit AES (κωδικοί με 5-ψηφία ASCII ή 10 δεκαεξαδικά ψηφία)
 - WEP 128 bit (κωδικός 13 ψηφίων ASCII ή 26 δεκαεξαδικών ψηφίων)
 - Πιστοποίηση WPS (με την υποστήριξη WPA2-PSK)

Εμφανίζεται η ακόλουθη οθόνη

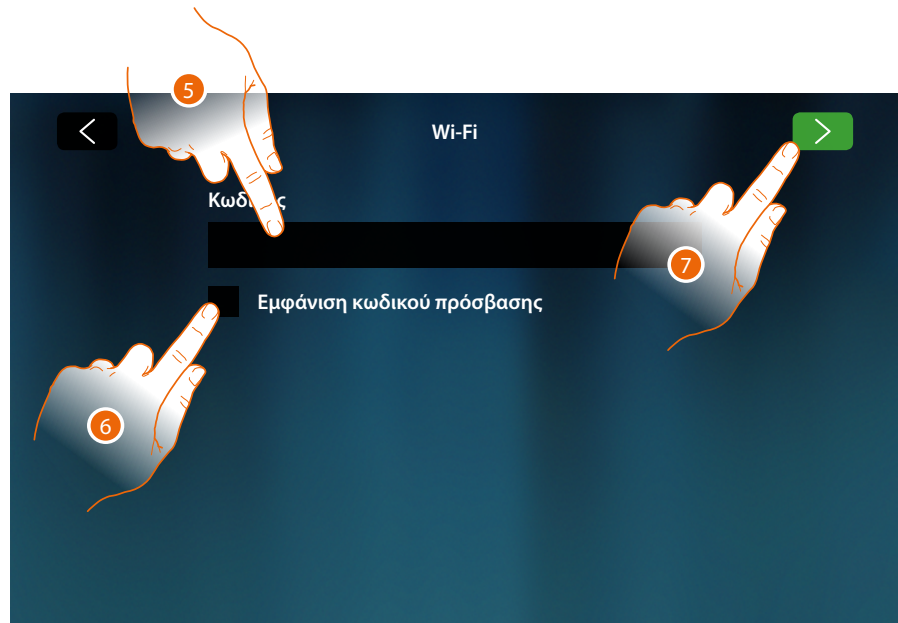

5. Πληκτρολογήστε τον κωδικό πρόσβασης (εάν απαιτείται)
6. Πατήστε για να δείτε τον κωδικό πρόσβασης με καθαρό κείμενο
7. Πατήστε για να ενεργοποιήσετε τη σύνδεση

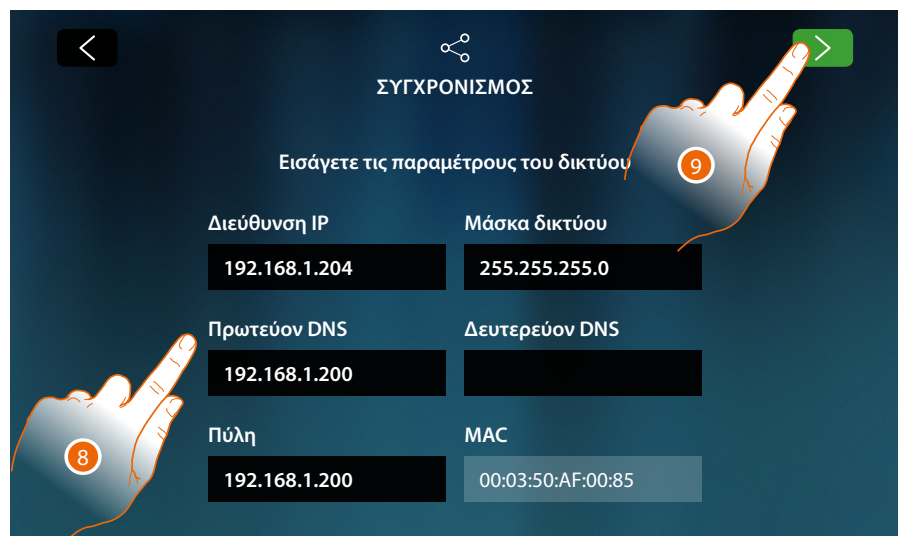

- **Διεύθυνση IP, μάσκα δικτύου και DNS:** τυπικές παράμετροι των δικτύων με πρωτόκολλο TCP/IP, απαραίτητες για την αναγνώριση της συσκευής στο τοπικό δίκτυο.
- **Gateway (Πύλη):** Διεύθυνση IP του δρομολογητή/σημείου πρόσβασης.

***Σημείωση:** Πριν αλλάξετε τις προεπιλεγμένες τιμές, επικοινωνήστε με το διαχειριστή του δικτύου σας. Λανθασμένες τιμές πέρα από το να καθιστούν την υπηρεσία ενεργή, μπορούν να προξενήσουν δυσλειτουργίες στην επικοινωνία άλλες συσκευές του δικτύου.*

8. Εισαγάγετε τις παραμέτρους δικτύου
9. Πατήστε για να συνεχίσετε

Ξεκινήστε την αναζήτηση για το MyHOMEserver1 στο σύστημα, αν δεν βρεθεί κάποιος διακομιστής, μπορείτε να εισάγετε τη διεύθυνση IP μη αυτόματα

More...

Εάν η αναζήτηση είναι επιτυχής, μετά από μερικά λεπτά εμφανίζεται η ακόλουθη οθόνη:



10. Επιλέξτε το MyHOMEserver1 σας αναγνωρίζοντάς το μέσω της συσκευής DEVICE στο μπροστινό μέρος ή στην πλευρά της συσκευής
11. Πατήστε για να συνεχίσετε.

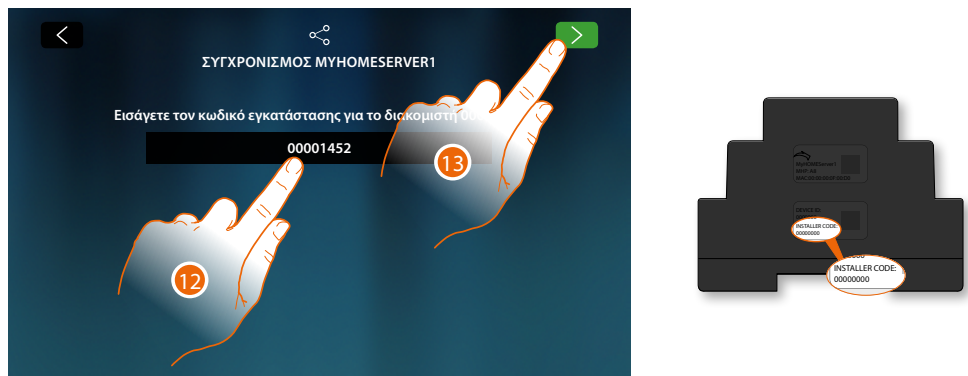

12. Εισαγάγετε τον ΚΩΔΙΚΟ ΕΓΚΑΤΑΣΤΑΣΗΣ στο πλάι της συσκευής
13. Πατήστε για να συνεχίσετε.

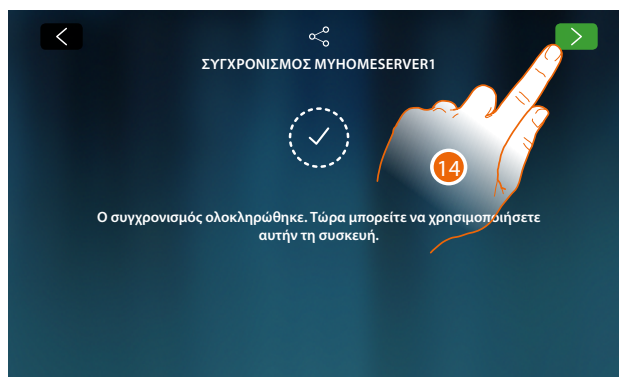

14. Ο συγχρονισμός ολοκληρώθηκε με επιτυχία, αγγίξτε για να τερματίσετε τη διαδικασία και πηγαίετε στην Home Page
Τώρα μπορείτε να διαχειριστείτε τον αυτοματισμό του σπιτιού σας και το σύστημα εισόδου θυρών βίντεο, χρησιμοποιώντας τις λειτουργίες στην Αρχική σελίδα (ανατρέξτε στην ενότητα [Χρήση της συσκευής](#)). Μπορείτε επίσης να προσαρμόσετε τη συσκευή σας στην ενότητα [Ρυθμίσεις](#).

Χρήση της συσκευής

Home Page

Ανάλογα με τη λειτουργία διαμόρφωσης και τα συστήματα που είναι συνδεδεμένα με το MyHOMEServer1, αυτή η σελίδα μπορεί να εμφανίζει διαφορετικά περιεχόμενα. Η Αρχική σελίδα εμφανίζεται παρακάτω με όλες τις λειτουργίες ενεργοποιημένες.

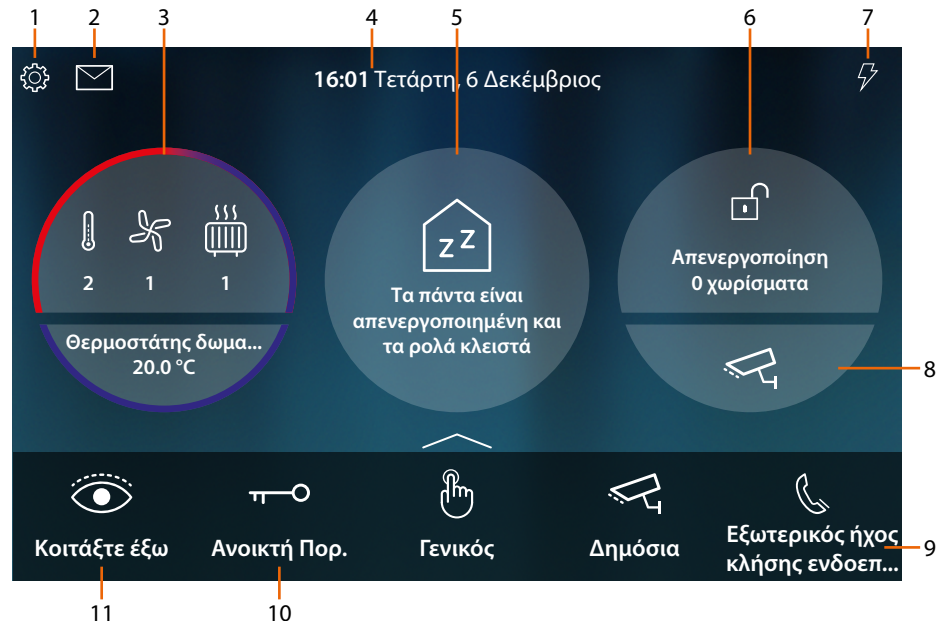

1. **Ρυθμίσεις**
Ανοίγει την ενότητα Ρυθμίσεις όπου υπάρχουν πολλές προσαρμογές που σας επιτρέπουν να αξιοποιήσετε στο έπακρο το HOMETOUCH
2. **Συμβάντα**
Ανοίγει την ενότητα "Συμβάντα" όπου μπορείτε να προβάλετε μηνύματα ήχου / βίντεο του τηλεφωνητή εισόδου βίντεο και να προβάλετε μηνύματα συστήματος.
3. **Θερμορύθμιση**
Δείτε ορισμένα δεδομένα συστήματος ελέγχου θερμοκρασίας. Πατήστε για να ανοίξετε την ενότητα Θερμορύθμιση και να χρησιμοποιήσετε τις λειτουργίες της.
4. **Ώρα/Ημερομηνία**
Προβολή τρέχουσας ώρας και ημερομηνίας
5. **Περιοχή Κατάστασης Σπιτιού**
Προβολή συσκευών αυτοματισμού που είναι ενεργές στο σπίτι. Πατήστε για να ανοίξετε την ενότητα **Κατάσταση Σπιτιού** και να χρησιμοποιήσετε τις λειτουργίες της.
6. **Περιοχή Ασφαλείας Ασφάλεια**
Προβάλλει την κατάσταση άλλων δεδομένων συστήματος Ασφαλείας. Πατήστε για να ανοίξετε την ενότητα Θερμορύθμιση και να χρησιμοποιήσετε τις λειτουργίες της.
7. **Διαχείριση φορτίων**
Ανοίγει το τμήμα Διαχείρισης Φορτίου όπου μπορείτε να δείτε τα φορτία του εργοστασίου σας και σε περίπτωση αποσύνδεσης από το εργοστάσιο, να τα ενεργοποιήσετε ξανά.
8. **Περιοχή Βιντεοελέγχου**
Ανοίγει την περιοχή Βιντεοελέγχου όπου μπορείτε να προβάλλετε κάμερες
9. **Τα αγαπημένα μου**
Σε αυτή την περιοχή υπάρχουν (εκτός από τα σταθερά εικονίδια των λειτουργιών στα σημεία 9 και 10) τα κοινά αντικείμενα της εισόδου πόρτας βίντεο και αυτοματισμού στο σπίτι που έχετε εισάγει για τη διαχείριση του σπιτιού
10. **Ανοικτή πόρτα (*)**
Πατήστε για να ανοίξετε την κλειδαριά της συνδεδεμένης Εξωτερικής Θέσης.
11. **Κοιτάξτε έξω (*)**
Αγγίξτε για πρόσβαση στην τηλεκάμερα της συνδεδεμένης Εξωτερικής Θέσης (Αυτοενεργόποίηση) και για να εκτελέσετε την κυκλοποίηση των τηλεκαμερών και/ή των συνδεδεμένων εξωτερικών θέσεων. συνδέονται.

***Σημείωση:** τα εικονίδια των λειτουργιών στα σημεία (9) και (10) εμφανίζονται πάντα στην Αρχική σελίδα όταν η συσκευή χρησιμοποιείται ως τηλεφωνική θύρα βίντεο, στην περίπτωση που εκτός από την είσοδο βιντεοκάμερας εμφανίζεται επίσης η αυτοματοποίηση στο σπίτι στα αγαπημένα (εικονογραφημένο παράδειγμα)

Προειδοποίηση: Η απομακρυσμένη ενεργοποίηση μπορεί να προκαλέσει υλικές ζημιές ή τραυματισμούς

Σημείωση: Η επικοινωνία μεταξύ HOMETOUCH και Mhserver1 πραγματοποιείται μέσω δικτύου IP (wi-fi ή Ethernet), επομένως οι εντολές που αποστέλλονται (π.χ. σενάριο) ενδέχεται να μην είναι επιτυχείς σε περίπτωση δυσλειτουργίας δικτύου.

Σημείωση: Για τη σύνδεση μεταξύ Βιντεοτηλεφώνου HOMETOUCH και του Smartphone απαιτείται η παρουσία οικιακού δικτύου Wi-Fi με πρόσβαση στο διαδίκτυο.

Για να χρησιμοποιήσετε την υπηρεσία ο πελάτης πρέπει να αποκτήσει τεχνικό εξοπλισμό που να του επιτρέπει την πρόσβαση στο Διαδίκτυο, στη βάση της συμφωνίας που έχει συναφθεί από τον Πελάτη με έναν ISP (Internet Service Provider) πράγμα για το οποίο η Bticino αποποιείται κάθε ευθύνη.

Για να χρησιμοποιήσετε κάποιες υπηρεσίες που παρέχει η Bticino ως πρόσθετες στις συνήθεις βασικές λειτουργίες του HOMETOUCH, ο Πελάτης πρέπει να εγκαταστήσει την εφαρμογή DOOR ENTRY για το HOMETOUCH App στο smartphone του.

Οι υπηρεσίες που προσφέρονται μέσω της εφαρμογής παρέχουν την δυνατότητα αλληλεπίδρασης με το HOMETOUCH από απόσταση και μέσω του Διαδικτύου.

Σε αυτές τις περιπτώσεις η ενσωμάτωση και η καλή λειτουργία μεταξύ του HOMETOUCH και του App μπορεί να εξαρτηθεί από:

- a) ποιότητα του σήματος Wi-Fi
- b) είδος της σύμβασης για την πρόσβαση στο δίκτυο Internet στο σπίτι
- c) είδος της σύμβασης για την πρόσβαση στο δίκτυο Internet στο σπίτι

Η λειτουργία της App DOOR ENTRY for HOMETOUCH όταν η οθόνη είναι απενεργοποιημένη (φόντο) μπορεί να διακυβεύεται από εφαρμογές που είναι εγκατεστημένες στο smartphone που:

- βελτιστοποιούν την χρήση της μπαταρίας και της ενεργειακής εξοικονόμησης,
- προστατεύουν το σύστημα (antivirus ή παρόμοια προγράμματα)

Το προϊόν πράγματι υποστηρίζει ένα σύστημα συνεχούς ροής VoIP, έτσι θα πρέπει να βεβαιωθείτε ότι το συμβόλαιό σας για το δίκτυο δεδομένων στο smartphone σας δεν προβλέπει την φραγή.

Σας ενημερώνουμε επίσης ότι η υπηρεσία που κάνει η Bticino μέσω της χρήσης εξ αποστάσεως μέσω της εφαρμογής περιλαμβάνει τη χρήση δεδομένων, συνεπώς το κόστος που σχετίζεται με την κατανάλωσή τους εξαρτάται από το είδος της σύμβασης που έχει υπογράψει ο πελάτης με έναν πάροχο υπηρεσιών Διαδικτύου (ISP) και παραμένει η ευθύνη του.

Κατάσταση σπιτιού

Αυτή η λειτουργία σας επιτρέπει να δείτε τις συσκευές του συστήματος MyHOMEserver1 που είναι ενεργές στο σύστημά σας, ειδικότερα:

- όταν ανάβουν τα φώτα
- όταν υπάρχουν ρολά ανοικτά
- κατά την αναπαραγωγή μουσικής από έναν player
- όταν τροφοδοτείται μια ελεγχόμενη πρίζα

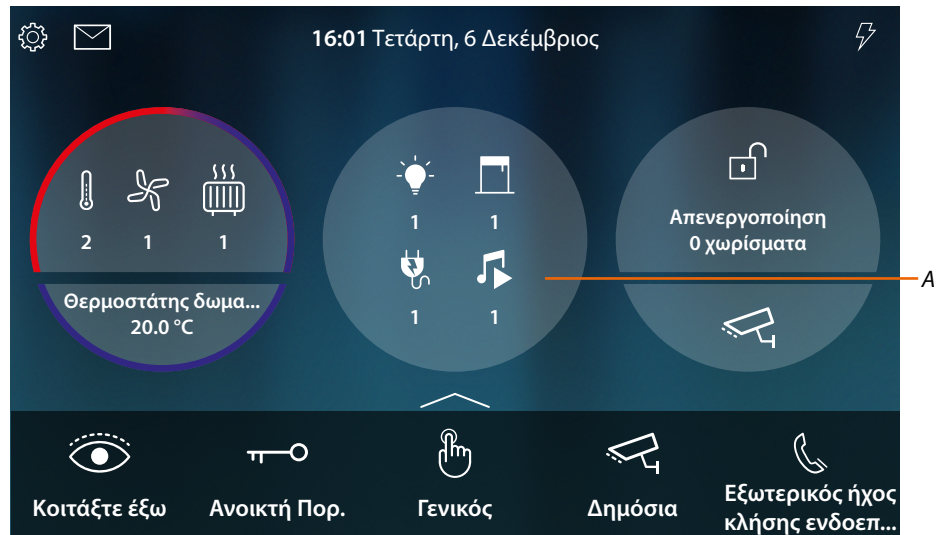

Στην περιοχή κατάστασης αρχικής σελίδας εμφανίζεται μια ένδειξη για τις ενεργές συσκευές και ο αριθμός τους, αγγίζοντας το (A), ανοίγει μια σελίδα διαχείρισης



Σε αυτή τη σελίδα μπορείτε να αντιστρέψετε την κατάσταση των αντικειμένων (B) (π.χ. εάν ανάβει μια λυχνία μπορείτε να την απενεργοποιήσετε και αντίστροφα) ή να τα απενεργοποιήσετε (C).

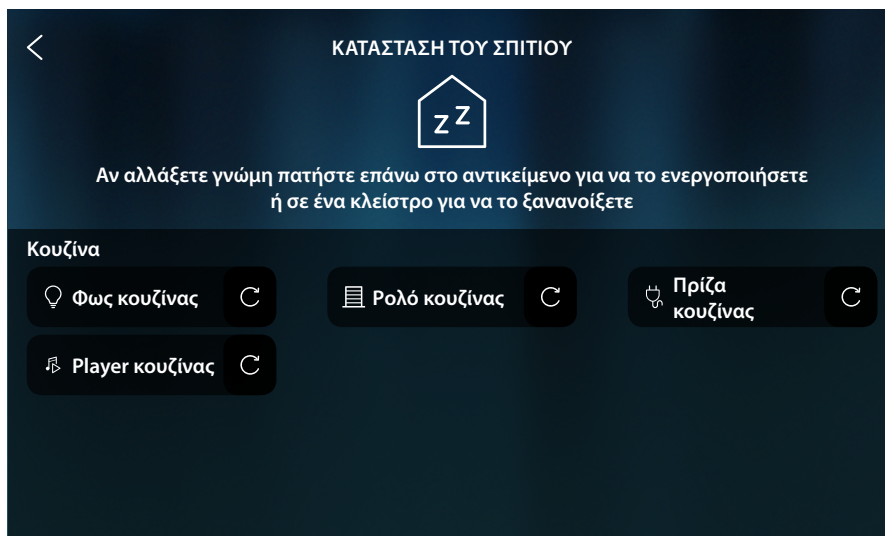

Όταν τα αντικείμενα απενεργοποιηθούν, οι αντίστοιχες εντολές OFF εξαφανίζονται, αλλά τα αντικείμενα παραμένουν διαθέσιμα μέχρι να σβήσει η οθόνη.



Αφού απενεργοποιήσετε την οθόνη, τα αντικείμενα εξαφανίζονται και η σελίδα παραμένει κενή

Τα αγαπημένα μου

Τα αντικείμενα, καθώς και η **Κατάσταση σπιτιού**, μπορούν να χρησιμοποιηθούν με απλοποιημένο τρόπο, εισάγοντας τα στη σελίδα Αγαπημένα.

Μόλις εισαχθούν στα αγαπημένα, στην πραγματικότητα, το αντικείμενο **είναι πάντα διαθέσιμο**, με αυτόν τον τρόπο είναι πάντα δυνατό να εμφανιστεί η κατάστασή του και να ελεγχθεί η συνδεδεμένη με αυτήν συσκευή.

Για να μπορείτε να εισάγετε αντικείμενα σε αγαπημένα, το αξιόπιστο πρόγραμμα εγκατάστασης πρέπει να έχει ρυθμίσει σωστά το HOMETOUCH.

Στην αγαπημένη περιοχή υπάρχουν επίσης σταθερά αντικείμενα (δεν μπορούν να αφαιρεθούν εκτός εάν είναι ξεκλειδωτά, δείτε **Προηγμένες ρυθμίσεις / Αγαπημένα**) του συστήματος εισόδου πόρτας βίντεο **Εμφάνιση** και **Άνοιγμα πόρτας**.

Σημείωση: στην περίπτωση που υπάρχει μόνο το σύστημα εισόδου πόρτας βίντεο, τα αντικείμενα "Κοιτάξτε έξω" και "Ανοικτή πόρτα" υπάρχουν στην Αρχική σελίδα ως περιοχές

Προσθήκη αντικειμένου



A Περιοχή αγαπημένων

B Σταθερά αντικείμενα εισόδου πόρτας βίντεο

C Προσθήκη αντικειμένου στα αγαπημένα

1. Πατήστε για να προσθέσετε ένα αντικείμενο

Αντικείμενα αυτοματισμού στο σπίτι

Αυτή η σελίδα περιέχει τα αντικείμενα που δημιουργήθηκαν στο MyHOME_Ur:



A Αριθμός αντικειμένων που τοποθετούνται στα αγαπημένα

1. Πατήστε για να προσθέσετε ένα αντικείμενο



2. Ένα σημάδι ελέγχου υποδεικνύει ότι το αντικείμενο έχει εισαχθεί

Σενάρια

Αυτή η σελίδα περιέχει τα αντικείμενα που δημιουργήθηκαν στο MyHOME_Up:



3. Πατήστε για να προσθέσετε μια σκηνή

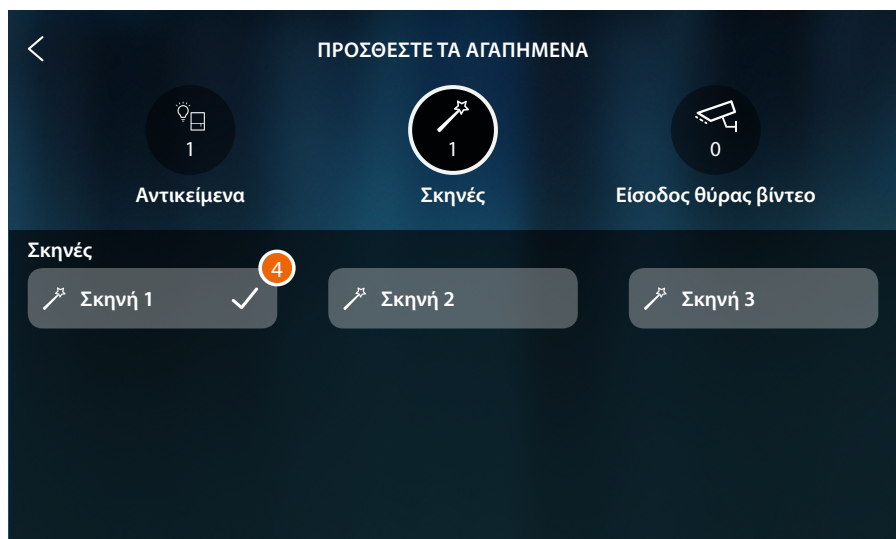

4. Ένα σημάδι ελέγχου υποδεικνύει ότι το σενάριο έχει εισαχθεί

Αντικείμενα εισόδου πόρτας βίντεο

Αυτή η σελίδα περιέχει τα αντικείμενα που δημιουργήθηκαν και διαμορφώθηκαν στην [Σύνθετες ρυθμίσεις/θύρα βίντεο](#): Έλεγχοι, κάμερες και ενδοεπικοινωνία



5. Πατήστε για να προσθέσετε ένα αντικείμενο



6. Ένα σημάδι ελέγχου υποδεικνύει ότι το σενάριο έχει εισαχθεί



Τώρα τα αντικείμενα τοποθετούνται στα αγαπημένα (δείτε [λειτουργίες εισαγωγής θυρών βίντεο](#) και [λειτουργίες αυτοματισμού στο σπίτι](#) για να τις χρησιμοποιήσετε)

Όταν τα αντικείμενα είναι περισσότερα από πέντε, εμφανίζεται ένα εικονίδιο που σας επιτρέπει να τα δείτε όλα

7. Πατήστε για να ανοίξετε τη σελίδα ρυθμίσεων

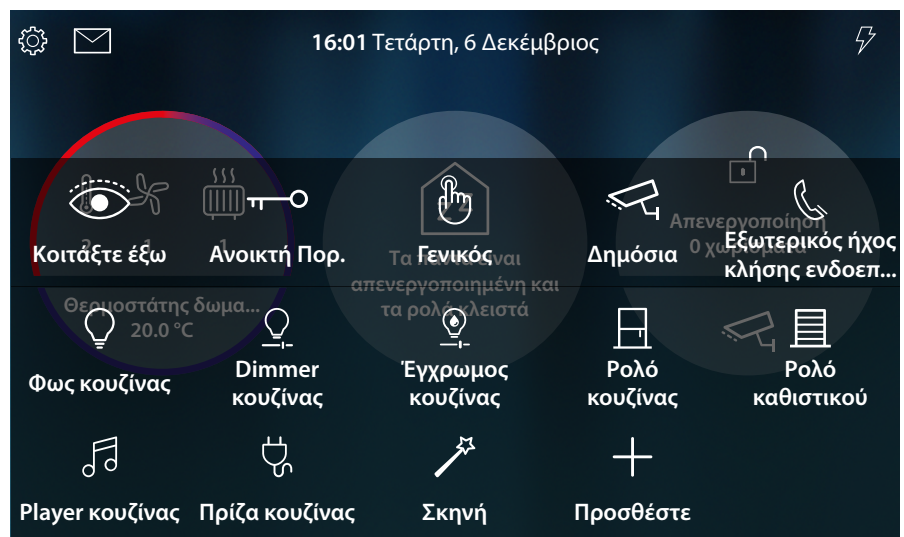

Μετακινήστε ένα αντικείμενο



1. Αγγίξτε παρατεταμένα ένα αντικείμενο

Σημείωση: εάν το εικονίδιο δεν εμφανίζεται, αυτό σημαίνει ότι το αντικείμενο έχει κλειδωθεί (βλ. [Ρυθμίσεις για προχωρημένους / Αγαπημένα](#)).



2. Σύρετε το αντικείμενο στην επιθυμητή θέση και αφήστε το
3. Αγγίξτε σε μια ελεύθερη θέση στη σελίδα για να τερματίσετε τη διαδικασία



Το αντικείμενο έχει μετακινηθεί σωστά

Κατάργηση αντικειμένου



1. Αγγίξτε παρατεταμένα ένα αντικείμενο

Σημείωση: εάν το εικονίδιο δεν εμφανίζεται, αυτό σημαίνει ότι το αντικείμενο έχει κλειδωθεί (βλ. [Ρυθμίσεις για προχωρημένους / Αγαπημένα](#)).

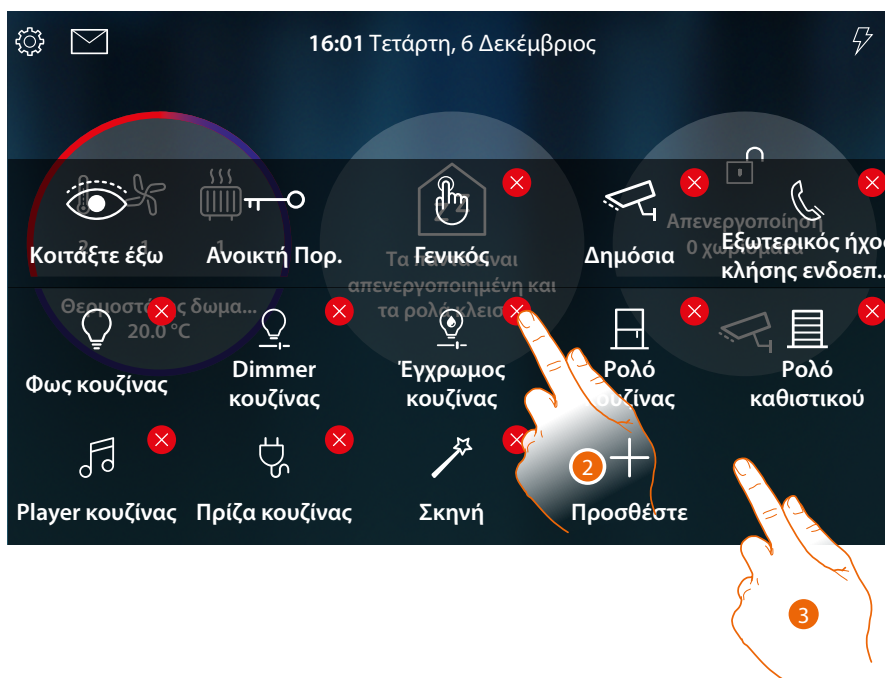

2. Αγγίξτε την εικόνα για την κατάργηση του αντικειμένου
3. Αγγίξτε σε μια ελεύθερη θέση στη σελίδα για να τερματίσετε τη διαδικασία

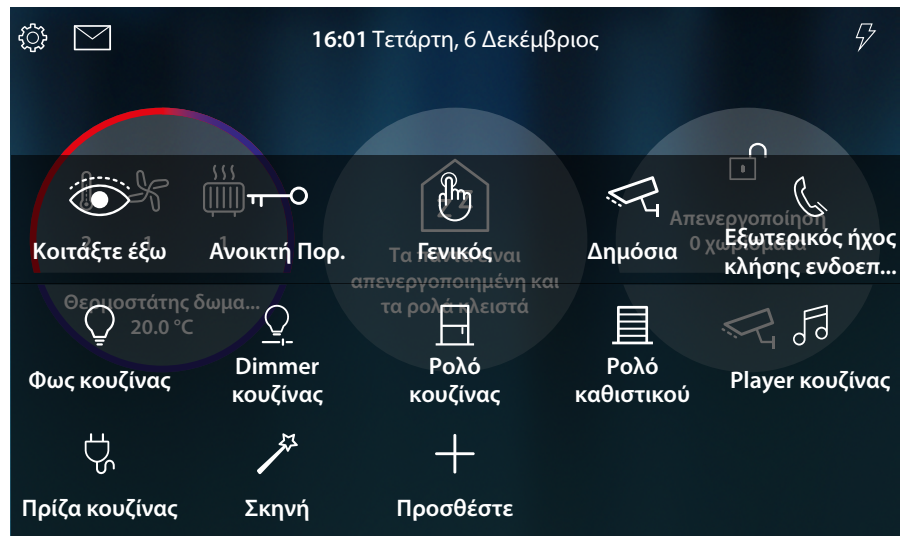

Το αντικείμενο έχει διαγραφεί σωστά

Λειτουργίες

Το HOMETOUCH είναι μια συσκευή με **συνδεδεμένες λειτουργίες βιντεοθυροτηλεφώνου** και, μπορεί να συσχετιστεί με το σύστημα MyHOME_Up, με **οικιακές λειτουργίες αυτοματισμού**.

Μπορείτε να χρησιμοποιήσετε τις λειτουργίες βιντεοθυροτηλεφώνου:

- απευθείας από τη συσκευή χρησιμοποιώντας αντικείμενα που υπάρχουν πάντα στην **Αρχική σελίδα** ή εισάγονται στην **αγαπημένη ενότητα**;
- Χρησιμοποιώντας εξ'αποστάσεως **το DOOR ENTRY για την εφαρμογή HOMETOUCH**



Μπορείτε να χρησιμοποιήσετε τις λειτουργίες βιντεοθυροτηλεφώνου:

- απευθείας από τη συσκευή χρησιμοποιώντας αντικείμενα που υπάρχουν πάντα στην **Αρχική σελίδα** ή εισάγονται στην **αγαπημένη ενότητα**; μπορείτε επίσης να αλληλεπιδράσετε με την ενεργοποίηση των φώτων, την ενεργοποίηση των παραθύρων, την αναπαραγωγή του παικτη και τις υποδοχές τροφοδοσίας στο σπίτι, στην ενότητα **Κατάσταση Σπιτιού** (π.χ. η λυχνία είναι ενεργοποιημένη στον Κήπο, το εικονίδιο εμφανίζεται στην Αρχική κατάσταση, εισάγετε **την κατάσταση Αρχική σελίδα** και απενεργοποιήσετε);
- Χρησιμοποιώντας εξ'αποστάσεως **την εφαρμογή MyHOME_Up**

Για να χρησιμοποιήσετε τις λειτουργίες αυτοματισμού στο σπίτι, το αξιόπιστο πρόγραμμα εγκατάστασης πρέπει να έχει συνδεθεί προηγουμένως στο MyHOMEServer1

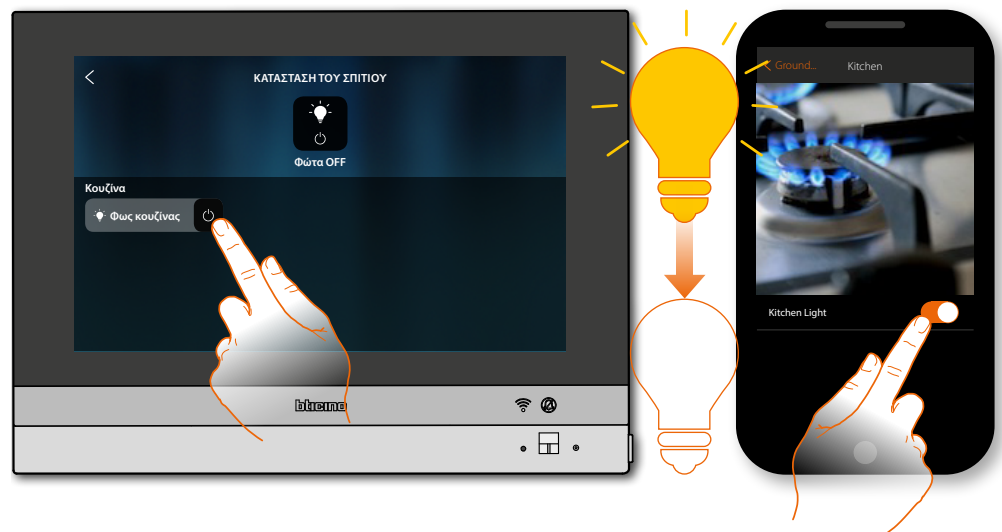

Λειτουργίες εισόδου πόρτας βίντεο

Εάν έχετε ενεργοποιήσει σωστά (κατά την πρώτη ενεργοποίηση ή αργότερα στις [ρυθμίσεις προηγμένων ρυθμίσεων/ είσοδος θυροτηλεόρασης](#)), έχετε μια σειρά λειτουργιών εισόδου πόρτας βίντεο που σας επιτρέπουν να επικοινωνείτε με τις Εξωτερικές Θέσεις, τους εσωτερικούς σταθμούς, τις κάμερες προβολής και να συμβουλευτείτε το σύστημα εισόδου πόρτας βίντεο.

Μπορείτε να χρησιμοποιήσετε αυτές τις λειτουργίες [απευθείας από τη συσκευή](#) μέσω εικονιδίων στην Αρχική σελίδα ή στην αγαπημένη περιοχή ή μέσω της συγκεκριμένης [εφαρμογής DOOR ENTRY για το HOMETOUCH](#).

	Απάντηση σε κλήση	Μετά από μια κλήση από έναν πίνακα εισόδου, αυτή η λειτουργία σας επιτρέπει να προβάλετε τις εικόνες που έχετε τραβήξει και, εάν θέλετε, να ενεργοποιήσετε τον ήχο και να απαντήσετε στην κλήση.
 Κοιτάξτε έξω	Προβολή (αυτοέναυση/κυκλοποίηση)	Αυτή η λειτουργία σας επιτρέπει να προβάλετε τις εικόνες που τραβήξατε από την κάμερα της Εξωτερικής Θέσης και να εμφανίσετε όλες τις συνδεδεμένες κάμερες στη σειρά.
 Ανοικτή Πορ.	Κλειδαριά	Αυτή η λειτουργία σας επιτρέπει να ανοίξετε την κλειδαριά της συνδεδεμένης Εξωτερικής Θέσης.
	βιντεοέλεγχος	Σε αυτή την ενότητα μπορείτε να παρακολουθείτε το σπίτι σας με την ενεργοποίηση μιας από τις κάμερες στο διαμέρισμα, σε κοινούς χώρους (π.χ. γκαράζ, κήπος).
	Συμβάντα	Σε αυτή τη σελίδα μπορείτε να προβάλετε τα μηνύματα ήχου/βίντεο του τηλεφωνητή εισόδου βίντεο και να προβάλετε μηνύματα συστήματος
 Φως της σκάλας 1	Εντολές	Στην ενότητα αυτή μπορείτε να ενεργοποιήσετε ορισμένους ενεργοποιητές (π.χ. κλειδαριά, φως κήπου, κλπ) στις εγκαταστάσεις σας.
 Ιδιωτική	Κάμερες	Σε αυτή την ενότητα μπορείτε να παρακολουθείτε το σπίτι σας με την ενεργοποίηση μιας από τις κάμερες στο διαμέρισμα, σε δημόσιους χώρους (π.χ. γκαράζ, κήπος) και στις Εξωτερικές Θέσεις.
 Εσωτερικό	Ενδοεπικοινωνία	Με αυτή τη λειτουργία μπορείτε να επικοινωνείτε με άλλα βιντεοθυροτηλέφωνα/θυροτηλέφωνα που έχουν εγκατασταθεί στο σπίτι σας ή σε άλλα διαμερίσματα.

Χρήση λειτουργιών από μια συσκευή Απάντηση σε κλήση



Όταν μια κλήση φτάσει από έναν πίνακα εισόδου, η λυχνία LED αλλάζει σε μια πράσινη κατάσταση που αναβοσβήνει και μετά από μερικά δευτερόλεπτα εμφανίζεται η εικόνα που καταγράφηκε από την κάμερα Εξωτερικής Θέσης.

A Απεικόνιση σε ακολουθία άλλων Εξωτερικών Θέσεων ή / και τηλεκαμερών (*κυκλοποίηση*)

B Απορρίψτε/τερματίστε την κλήση

C Ανοίγει την κλειδαριά Εξωτερικής Θέσης

D Απαντά στην κλήση

E Προσαρμογή εικόνας

1. Αν χρειαστεί, πατήστε για να ανοίξετε τον πίνακα ρύθμισης εικόνας



- A Ρυθμίστε την ένταση του ήχου
- B Απενεργοποιήσετε το μικρόφωνο
- C Ρυθμίστε τη φωτεινότητα της εικόνας
- D Ρυθμίστε την αντίθεση της εικόνας
- E Ρυθμίστε το χρώμα της εικόνας

Σημείωση: Οι λειτουργίες και οι ρυθμίσεις που εμφανίζονται αφορούν μια κλήση από την Εξωτερική Θέση ήχου / εικόνας, μερικές από τις οποίες δεν θα είναι διαθέσιμες αν η κλήση φτάσει από μια Εξωτερική Θέση μόνο για ήχο.



2. Πατήστε για να απαντήσετε στην κλήση, η λυχνία LED αλλάζει σε σταθερή πράσινη κατάσταση
3. Πατήστε για να ανοίξετε την κλειδαριά της Εξωτερικής Θέσης.

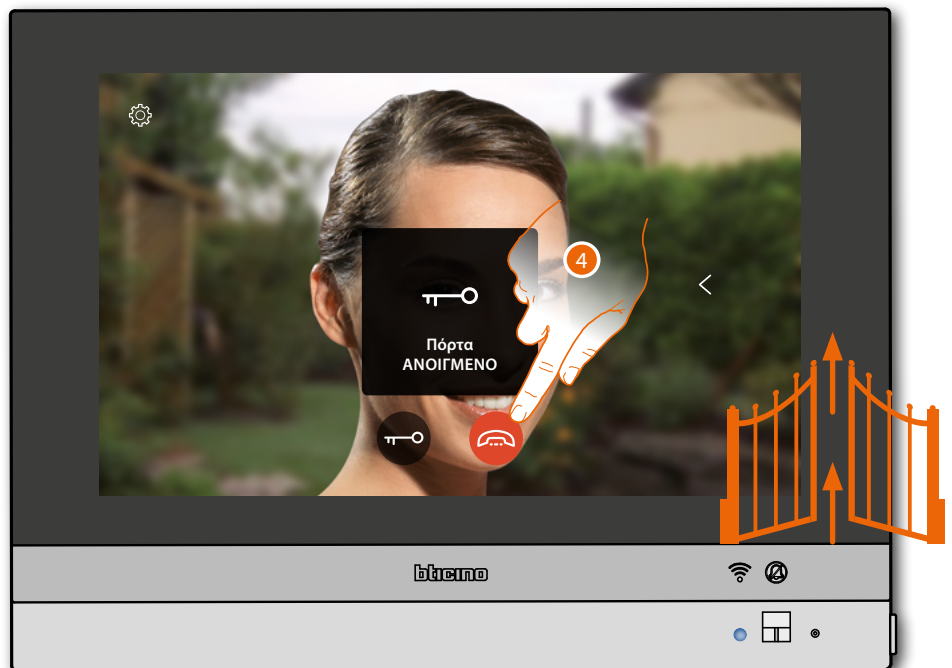

Κατάσταση LED: μπλε σταθερό και το μήνυμα δείχνει ότι η κλειδαριά έχει ανοιχτεί

Σημείωση: η κλειδαριά μπορεί να ανοίξει ακόμη και αν δεν απαντήσετε στην κλήση

4. Πατήστε για να τερματίσετε την κλήση

Προβολή (αυτοέναυση/κυκλοποίηση)

Αυτή η λειτουργία σας επιτρέπει να προβάλλετε εικόνες από την κάμερα στην Εξωτερική Θέση και για να εκτελέσετε την κυκλοποίηση των τηλεκαμερών και/ή των συνδεδεμένων Εξωτερικών Θέσεων. Μπορείτε επίσης να ενεργοποιήσετε την επικοινωνία ήχου που είναι βασικά απενεργοποιημένη.

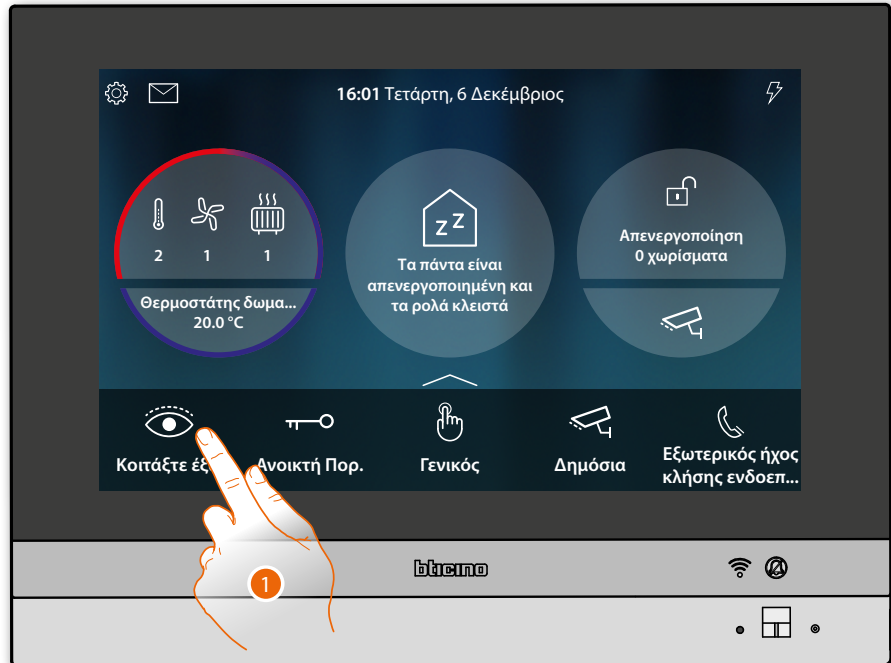

1. Αγγίξτε για να προβάλλετε εικόνες που τραβήξατε από την κάμερα της Εξωτερικής Θέσης

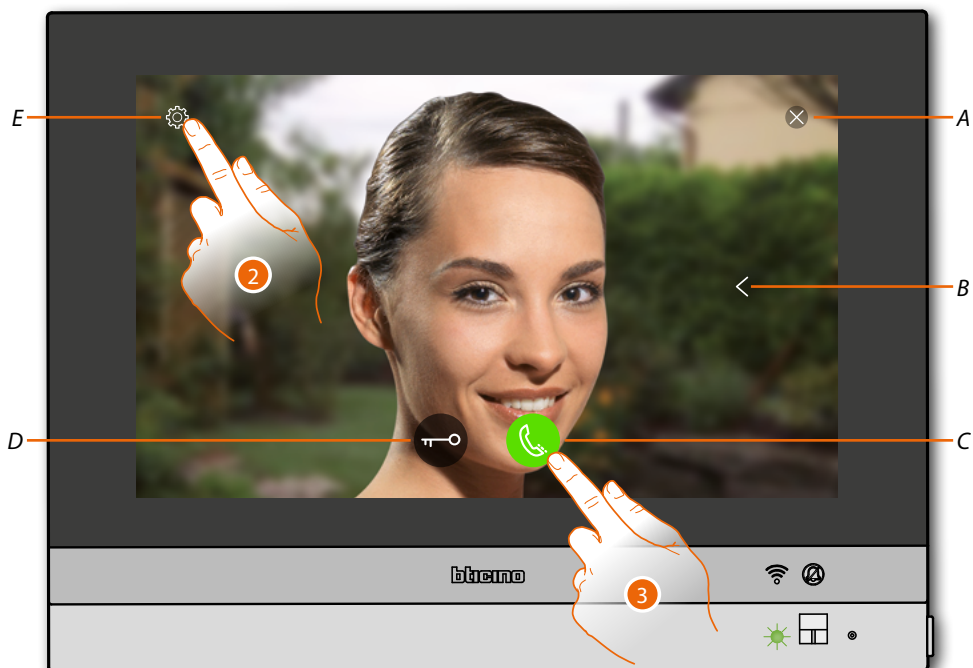

- A Κλείσιμο σύνδεσης
- B Απεικόνιση σε ακολουθία άλλων Εξωτερικών Θέσεων ή / και τηλεκαμερών (κυκλοποίηση)
- C Ενεργοποιήστε την επικοινωνία ήχου
- D Ανοίγει την κλειδαριά Εξωτερικής Θέσης
- E Προσαρμογή εικόνας

Κατάσταση LED: Πράσινο που αναβοσβήνει

2. Αγγίξτε την οθόνη για να **ρυθμίσετε τις παραμέτρους της εικόνας**
3. Πατήστε για να ενεργοποιήσετε την επικοινωνία ήχου με την Εξωτερική Θέση

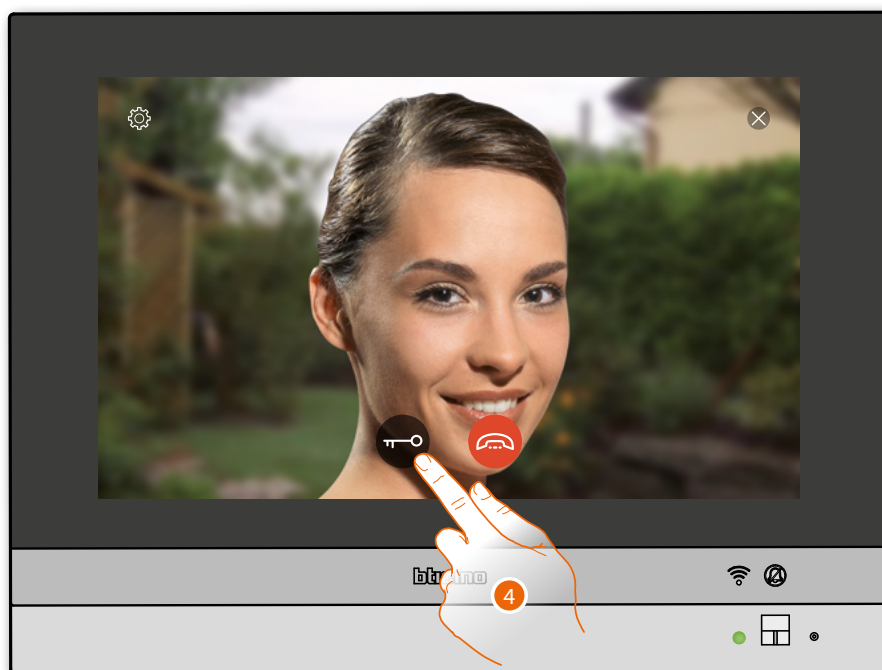

Κατάσταση LED: σταθερό πράσινο

4. Πατήστε για να ενεργοποιήσετε την κλειδαριά της Εξωτερικής Θέσης.

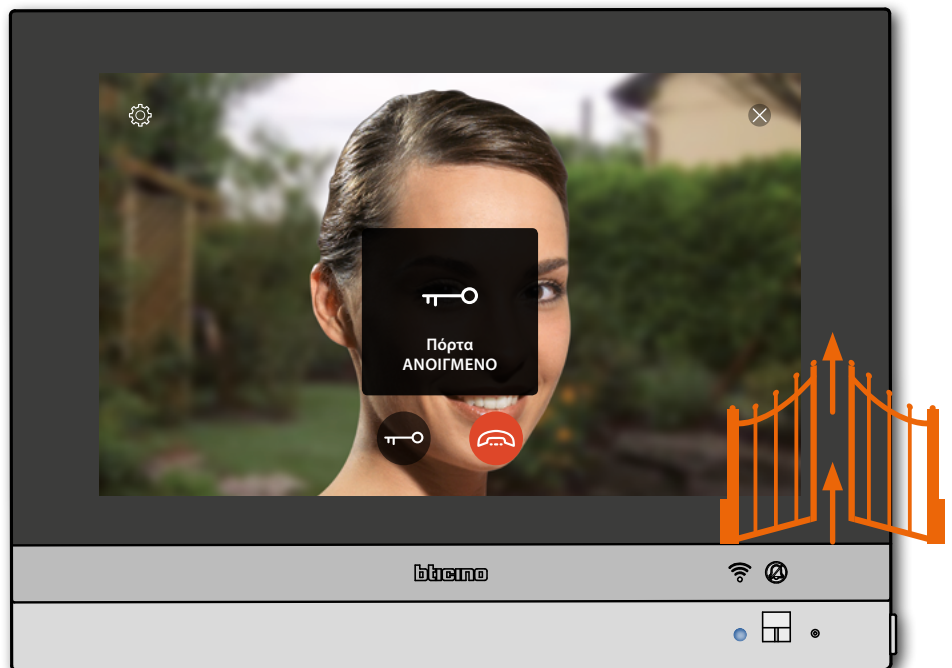

Κατάσταση LED: μπλε σταθερό και το μήνυμα δείχνει ότι η κλειδαριά έχει ανοιχτεί

Σημείωση: η κλειδαριά μπορεί να ανοίξει ακόμη και αν δεν ενεργοποιήσετε την ηχητική επικοινωνία

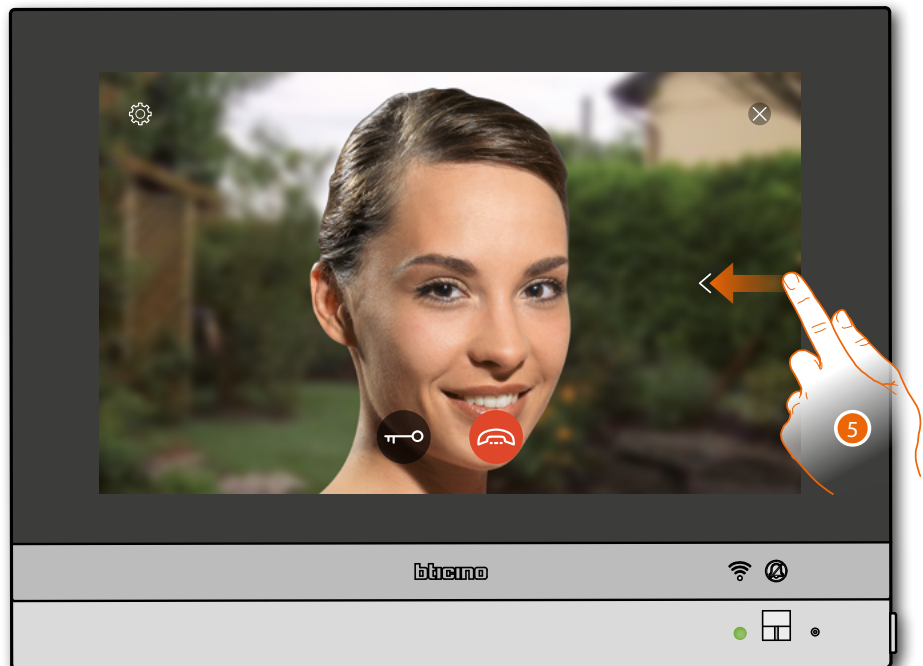

5. Αγγίξτε ή μετακινήστε για να μεταβείτε σε προβολή άλλης τηλεκάμερας (κυκλοποίηση)



Σημείωση: η επικοινωνία ήχου παραμένει ενεργή ακόμη και όταν αλλάζετε σε άλλη κάμερα, μπορείτε να αλλάξετε από τη μία κάμερα στην άλλη ακόμα και χωρίς να ενεργοποιήσετε τον ήχο

Σημείωση: Οι κάμερες NETATMO δεν emπίπτουν στη λειτουργία Isoripng, επομένως δεν θα εμφανιστούν

6. Πατήστε για να κλείσετε την επικοινωνία ήχου και βίντεο

Κλειδαριά

Αυτή η λειτουργία σας επιτρέπει να ανοίξετε την κλειδαριά της συνδεδεμένης Εξωτερικής Θέσης.



1. Πατήστε για να αποστείλετε την εντολή

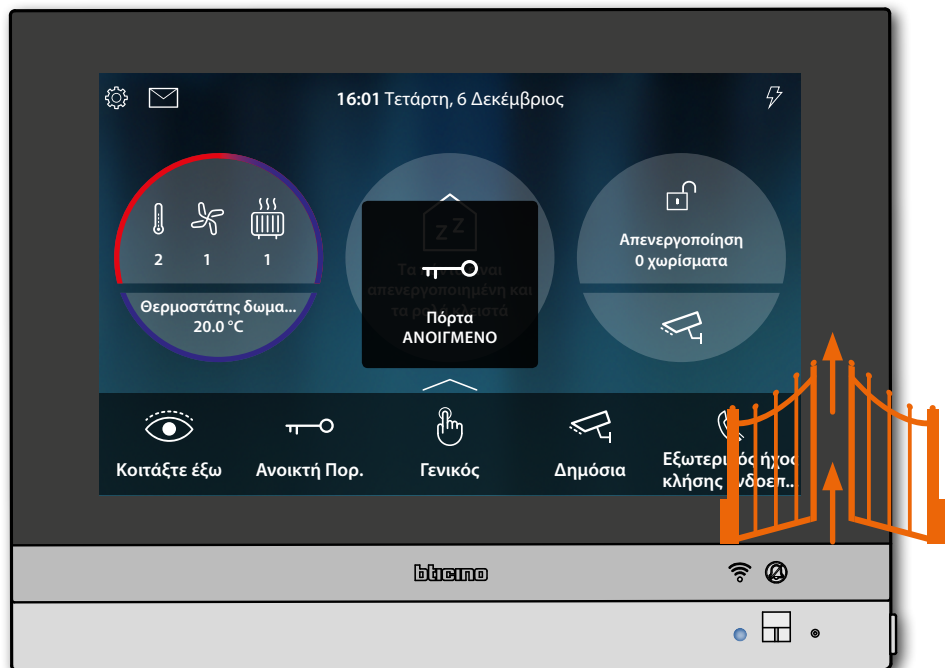

Κατάσταση LED: μπλε σταθερό και το μήνυμα δείχνει ότι η κλειδαριά έχει ανοιχτεί

Βιντεοέλεγχος

Σε αυτήν την περιοχή μπορείτε να παρακολουθείτε το σπίτι σας ενεργοποιώντας μία από τις κάμερες του ενσωματωμένου συστήματος παρακολούθησης βίντεο που υπάρχει στο διαμέρισμα ή στους κοινόχρηστους χώρους (π.χ. γκαράζ, κήπος).

Μπορείτε επίσης να δείτε τις κάμερες NETATMO που είναι εγκατεστημένες στα σπίτια σας (μόνο αφού συσχετίσετε τον λογαριασμό σας NETATMO (δείτε [Ρυθμίσεις / Ασφάλεια NETATMO](#))).



1. Πατήστε για να δείτε τις τηλεκάμερες του συστήματός σας.

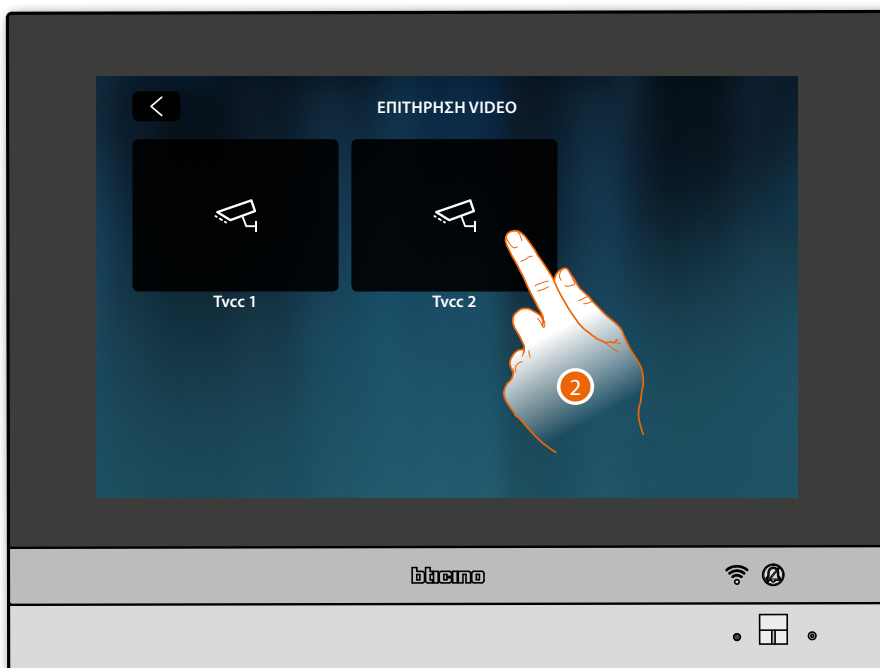

2. Πατήστε για να ενεργοποιήσετε την επιθυμητή τηλεκάμερα.



A Προσαρμογή εικόνας

B Κλείστε την προβολή της τηλεκάμερας.

Η εικόνα προβάλλεται για τρία λεπτά.

Δεν προβλέπεται η κυκλοποίηση τηλεκαμερών.

Σημείωση: Αν θέλετε να δείτε μια αλληλουχία από τηλεκάμερες ή μιας πολλαπλή προβολή, πρέπει να εγκαταστήσετε την συσκευή (πχ. Digital Video Recorder) που πραγματοποιεί αυτή την δράση. Για περισσότερες πληροφορίες, συμβουλευτείτε τον εγκαταστάτη σας.

Σημείωση: Οι κάμερες NETATMO δεν emπίπτουν στη λειτουργία Isorring, επομένως δεν θα εμφανιστούν.

Προσαρμογή εικόνας (η λειτουργία δεν είναι διαθέσιμη για κάμερες NETATMO)

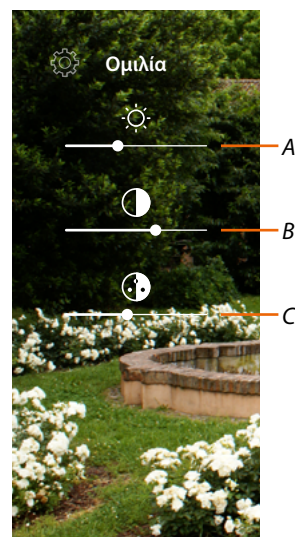

A Ρυθμίστε τη φωτεινότητα της εικόνας.

B Ρυθμίστε την αντίθεση της εικόνας.

C Προσαρμογή του χρώματος της εικόνας.

Συμβάντα

Σε αυτή τη σελίδα μπορείτε να προβάλλετε τα μηνύματα ήχου/βίντεο του **τηλεφωνητή εισόδου βίντεο** και να προβάλλετε **μηνύματα συστήματος**.

Σε περίπτωση που υπάρχουν νέα μηνύματα που έχουν εγγραφεί στον αυτόματο τηλεφωνητή ή, για παράδειγμα, μήνυμα συστήματος που σας ενημερώνει ότι είναι διαθέσιμη μια ενημερωμένη έκδοση λογισμικού, εμφανίζεται η οπτική ένδειξη (A) στο εικονίδιο συμβάντων και στη λυχνία LED (B) σε σταθερή λευκή κατάσταση.



1. Πατήστε για να ανοίξετε την ενότητα συμβάντων και να προβάλλετε τα μηνύματα

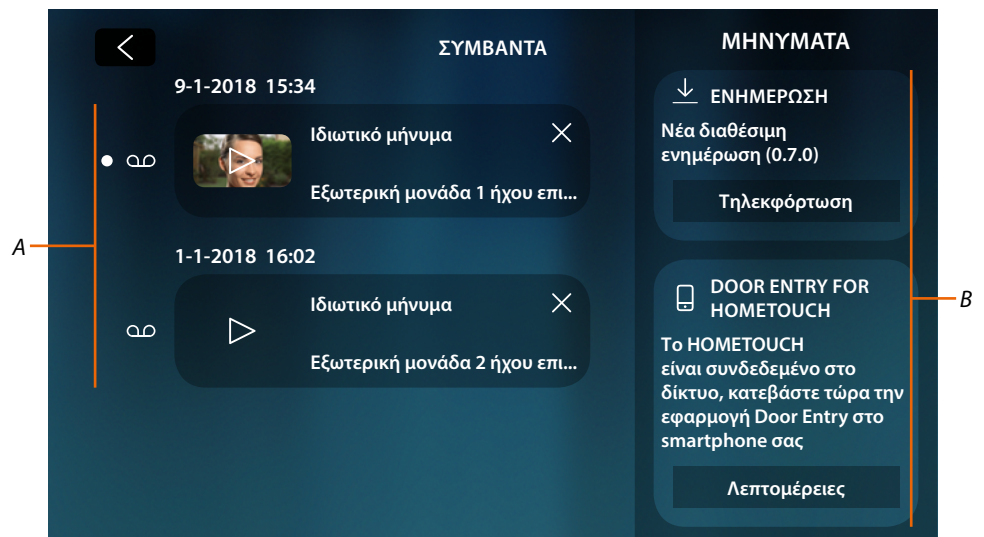

A Μηνύματα ήχου / βίντεο του **τηλεφωνητή εισόδου βίντεο**

B **Μηνύματα συστήματος**

Αυτόματος Τηλεφωνητής

Σε αυτή τη σελίδα μπορείτε να δείτε μηνύματα ήχου/βίντεο που έχουν εγγραφεί από την Εξωτερική Θέση εν απουσία σας.

Για να ενεργοποιήσετε τη λειτουργία και να ορίσετε άλλες παραμέτρους (ποιότητα εγγραφής και μήνυμα καλωσορίσματος), ανατρέξτε στην ενότητα [Ρυθμίσεις/τηλεφωνητής](#).



- A Ημερομηνία/ώρα καταγραφής
- B Βίντεο μήνυμα (με εικόνα και προεπισκόπηση)
- C Διαγραφή μηνύματος (το μήνυμα διαγράφεται αμέσως χωρίς επιβεβαίωση)
- D Ηχητικό μήνυμα
- E Ένδειξη μη αναγνωσμένου μηνύματος (μετά την ανάγνωση της ένδειξης εξαφανίζεται)
 1. Πατήστε για να ανοίξετε το μήνυμα.

Αυτόματα πραγματοποιείται η αναπαραγωγή του μηνύματος

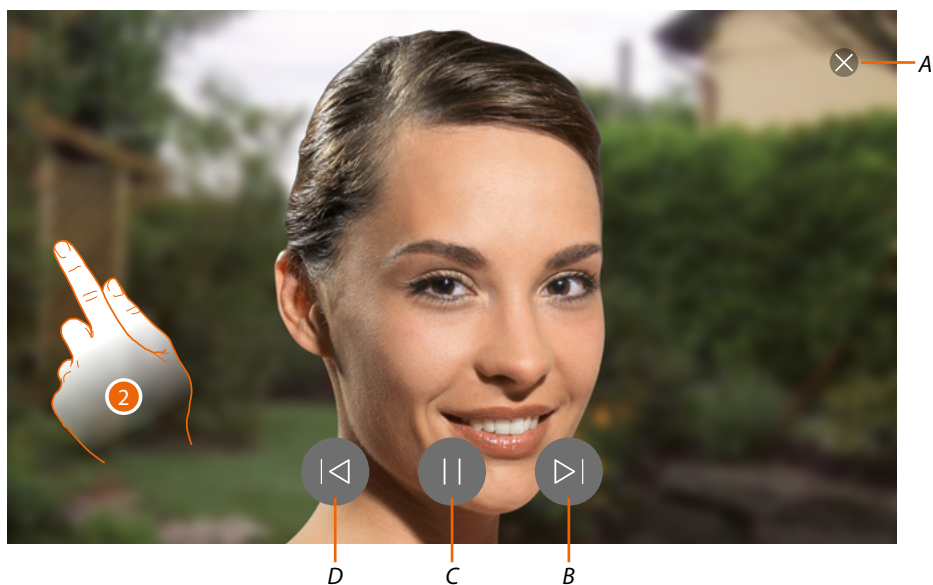

- A Κλείσιμο μηνύματος
 - B Αναπαράγει το επόμενο μήνυμα
 - C Διακοπή/αναπαραγωγή μηνύματος
 - D Αναπαράγει το προηγούμενο μήνυμα
2. Αν χρειαστεί, πατήστε/ολισθήσατε για να ανοίξετε τον πίνακα ρύθμισης ήχου

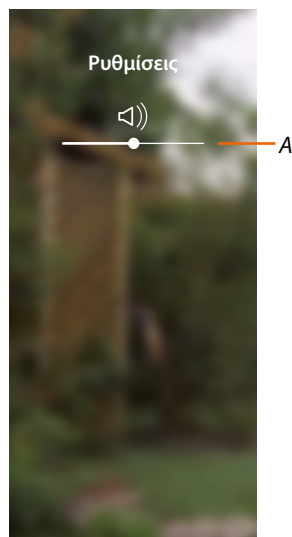

- A Ρυθμίστε την ένταση του ήχου.

Μηνύματα συστήματος

Σε αυτή τη σελίδα μπορείτε να δείτε τα μηνύματα που σας στέλνει το σύστημα, τα μηνύματα είναι δύο τύπων:

- Μήνυμα διαθέσιμης ενημέρωσης firmware (A)
- Μήνυμα που επιβεβαιώνει τη σύνδεση στο δίκτυο και τη σελίδα λήψης App (B)

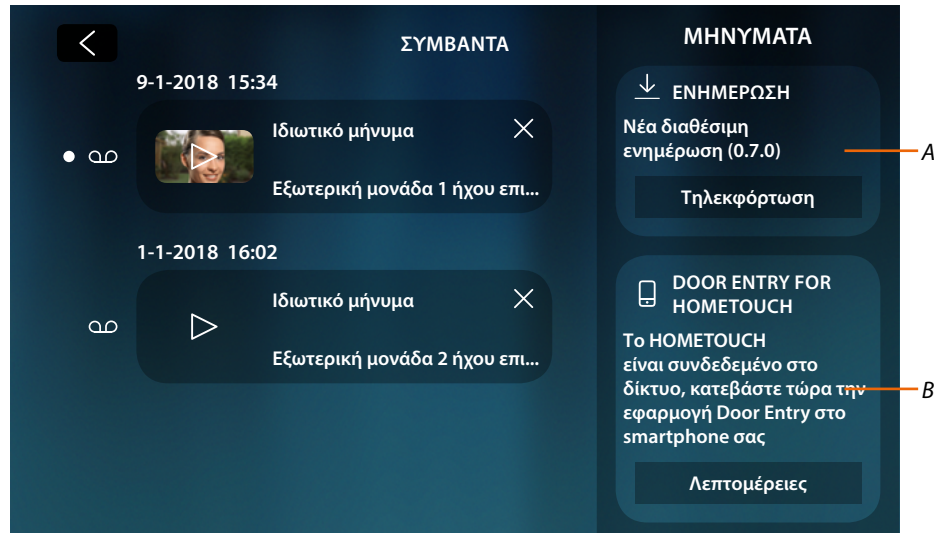

Διαθέσιμο λογισμικό ενημέρωσης του μηνύματος

Όταν είναι διαθέσιμη μια νέα ενημέρωση υλικολογισμικού, το σύστημα σας στέλνει ένα προειδοποιητικό μήνυμα, μπορείτε να κατεβάσετε και να εγκαταστήσετε το νέο firmware από αυτήν την τοποθεσία ή απευθείας στην ενότητα [ρυθμίσεις/έλεγχος ενημερώσεων](#).

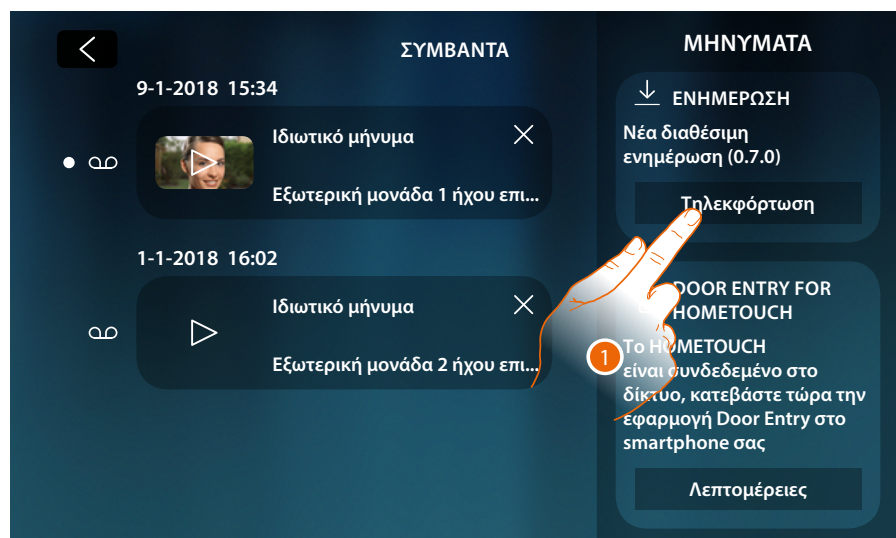

1. Πατήστε για να ξεκινήσετε τη διαδικασία ενημέρωσης υλικολογισμικού (λήψη + εγκατάσταση)

Σε περίπτωση που απομακρυνθείτε από τη συσκευή και η οθόνη σβήσει, στο τέλος της λήψης και στην επόμενη ενεργοποίηση, παρουσιάζει ένα μήνυμα (2) που σας προειδοποιεί ότι πρέπει να ολοκληρώσετε τη διαδικασία εγκαθιστώντας το firmware

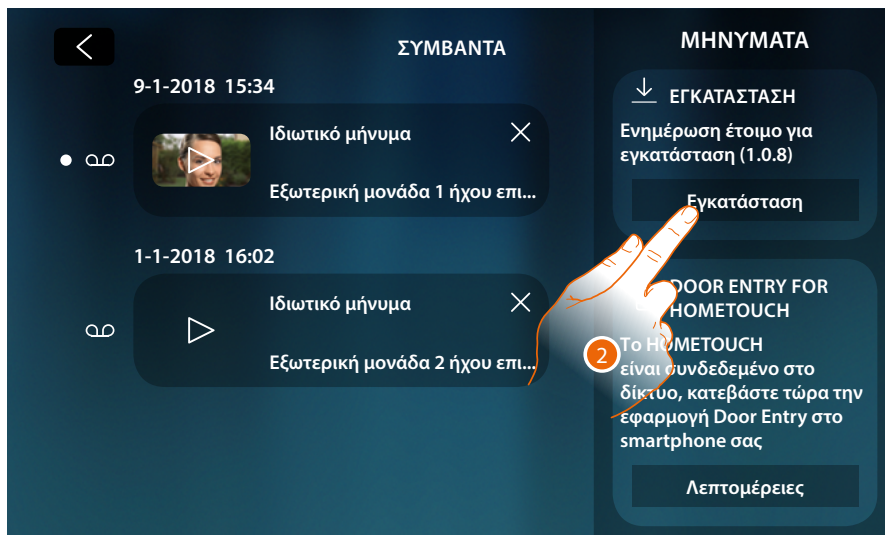

Μήνυμα που επιβεβαιώνει τη σύνδεση στο δίκτυο και τη σελίδα λήψης App

Αφού ολοκληρώσετε με επιτυχία τη σύνδεση στο οικιακό σας δίκτυο, το σύστημα σας ειδοποιεί ότι μπορείτε να κατεβάσετε την εφαρμογή Door Entry for HOMETOUCH App στο smartphone σας.

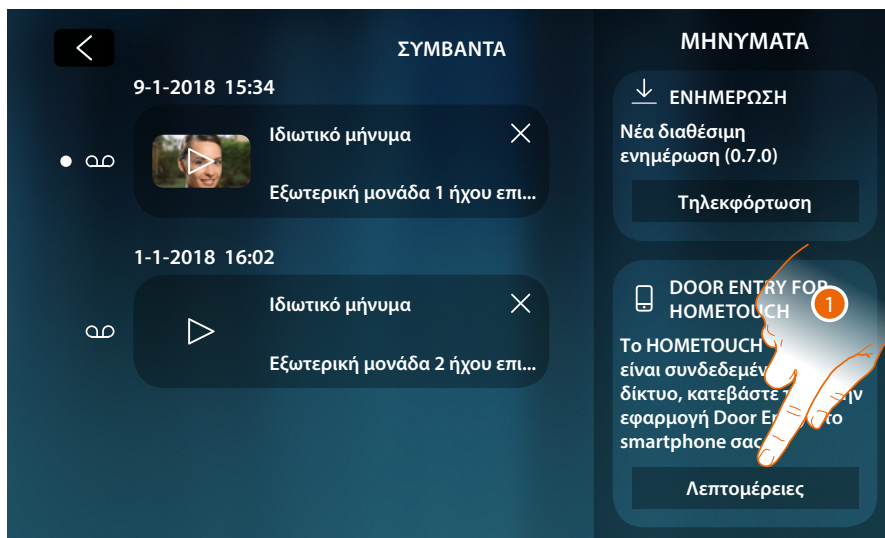

1. Αγγίξτε για να ανοίξετε τη σελίδα λήψης της App

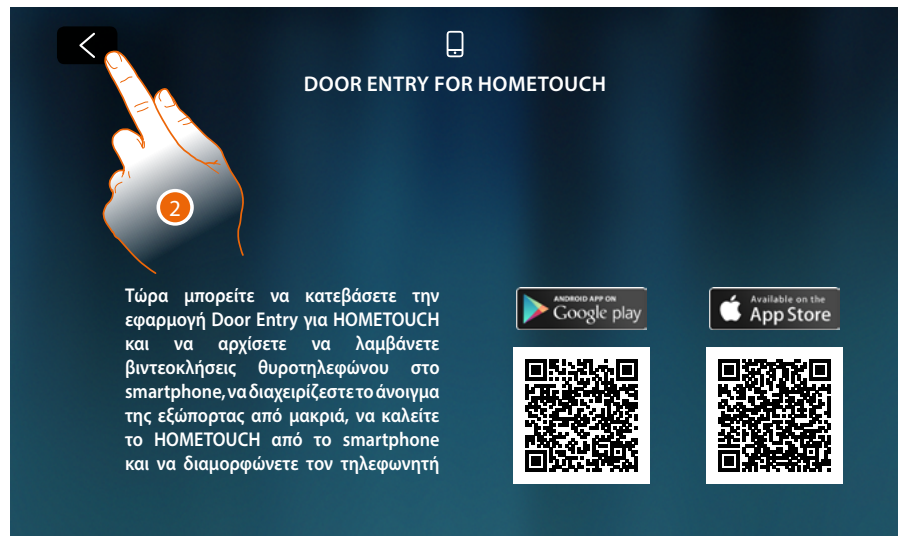

Εστιάζοντας τον κώδικα QR με το smartphone μπορείτε να κατεβάσετε την εφαρμογή από το συγκεκριμένο κατάστημα και στη συνέχεια να εκτελέσετε [τη σύνδεση](#) με τη συσκευή.

2. Πατήστε για να επιστρέψετε στην προηγούμενη σελίδα

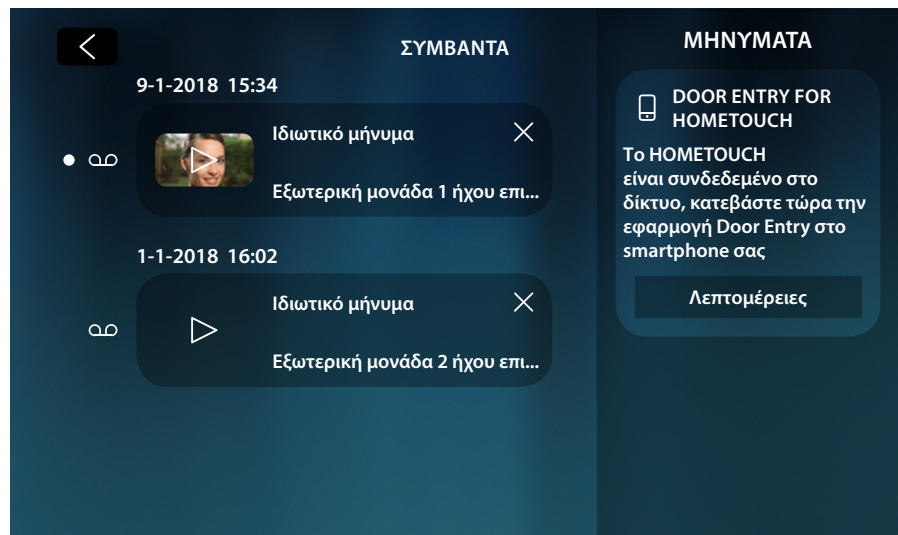

Το μήνυμα λήψης της εφαρμογής παραμένει ορατό έως ότου έχετε αντιστοιχιστεί με τη συσκευή.

Εντολές

Στην περιοχή αγαπημένα, αν έχουν προηγουμένως προστεθεί, είναι παρόντα τα αντικείμενα της ομάδας εντολών.

Στην ενότητα αυτή μπορείτε να ενεργοποιήσετε ορισμένους ενεργοποιητές (π.χ. κλειδαριά, φως κήπου, κλπ) στις εγκαταστάσεις σας.

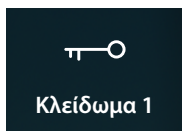

Κλειδαριά: Στείλτε μια εντολή για να ανοίξετε ένα κλείδωμα του συστήματός σας



Γενικά: στείλτε μια εντολή για να ενεργοποιήσετε, για παράδειγμα, το φως του κήπου

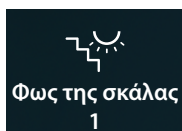

Φώτα σκάλας: στέλνει εντολή για την ενεργοποίηση του φωτός της σκάλας

Σημείωση: για να εισαχθείτε στην αγαπημένη περιοχή, οι εντολές πρέπει πρώτα να ρυθμιστούν στην ενότητα [σύνθετων ρυθμίσεων/βίντεοθυροτηλέφωνο/εντολές](#)

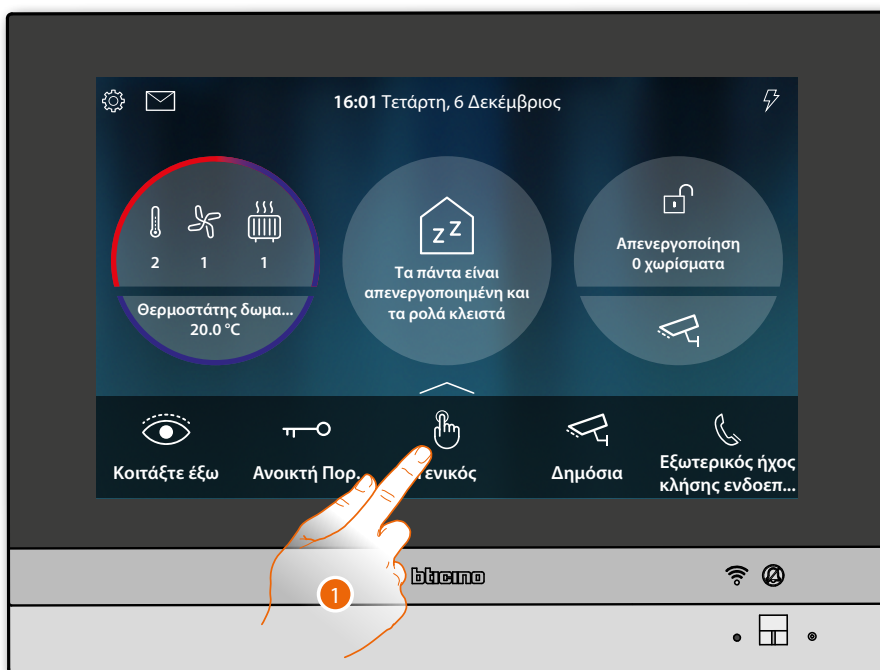

1. Πατήστε για να αποστείλετε την εντολή

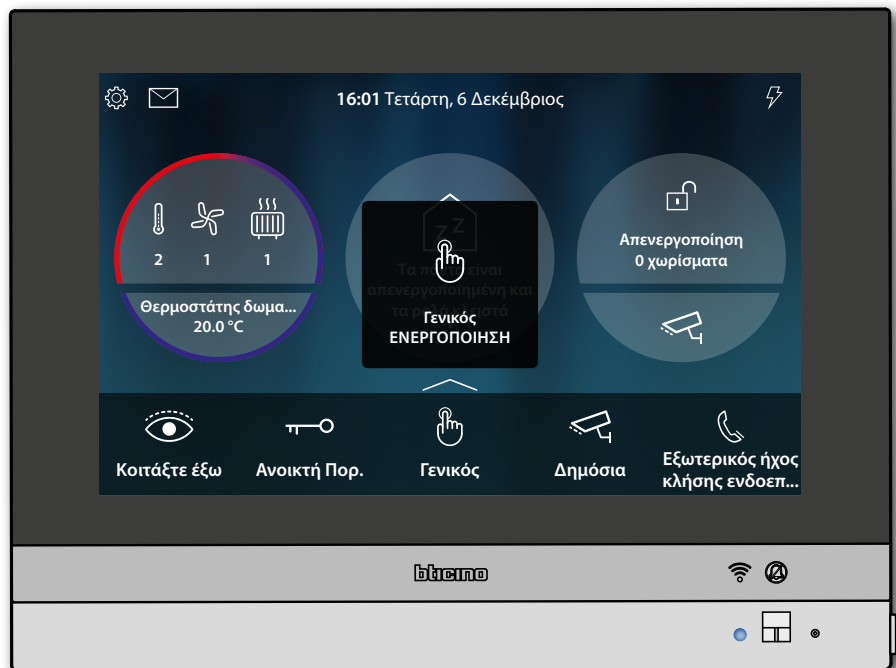

Κατάσταση LED: μπλε σταθερό(αποκλειστικά Κλειδαριά και γενικά) και το μήνυμα υποδεικνύει ότι η εντολή έχει εκτελεστεί

Κάμερες

Στην περιοχή αγαπημένα, αν έχουν προηγουμένως προστεθεί, είναι παρόντα τα αντικείμενα της ομάδας τηλεκαμερών.

Αυτά τα αντικείμενα σας επιτρέπουν να παρακολουθείτε το σπίτι σας ενεργοποιώντας μία από τις κάμερες:

- του συστήματος εισόδου πόρτας βίντεο (Ιδιωτικό ή Δημόσιο).
- από το ολοκληρωμένο σύστημα CCTV
- του συστήματος NETATMO

Μετά την ενεργοποίηση μιας τηλεκάμερας μπορείτε να “κυκλοποιήσετε” (προβολή διαδοχικά) τις άλλες κάμερες (εκτός από τις κάμερες NETATMO), εάν έχουν ρυθμιστεί σωστά σταδιακά.

Σημείωση: εάν υπάρχει ένα πάνελ εισόδου ήχου στην Εξωτερική Θέση εξακολουθεί να εμφανίζεται στην αλληλουχία, αλλά θα είναι δυνατό μόνο να ανοίξει ο ήχος και η κλειδαριά



Ιδιωτικό: προβολή εικόνων από μια τηλεκάμερα/Εξωτερική Θέση εγκατεστημένη στο διαμέρισμά σας

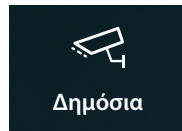

Δημόσια: σας επιτρέπει να βλέπετε εικόνες από μια Τηλεκάμερα/ Εξωτερική Θέση που είναι εγκατεστημένη στην πολυκατοικία και να είναι ορατή σε όλες τις πολυκατοικίες

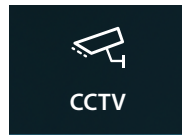

TVCC: σας επιτρέπει να προβάλλετε εικόνες από μια κάμερα ενός συστήματος παρακολούθησης βίντεο που είναι ενσωματωμένο στο σύστημα SCS του συστήματος παρακολούθησης βίντεο [βιντεοέλεγχος](#)

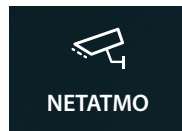

NETATMO: εμφανίζει τις εικόνες που προέρχονται από μια κάμερα NETATMO εγκατεστημένη σε ένα ή περισσότερα σπίτια τα οποία διαχειρίζεται ο ίδιος λογαριασμός, βλέπε παράγραφο [Έλεγχος βίντεο](#)

Σημείωση: για να εισαχθούν στην αγαπημένη περιοχή, τα αντικείμενα τηλεκάμερας πρέπει πρώτα να ρυθμιστούν στην ενότητα [σύνθετων ρυθμίσεων/βίντεοθυροτηλέφωνο/εντολές](#)

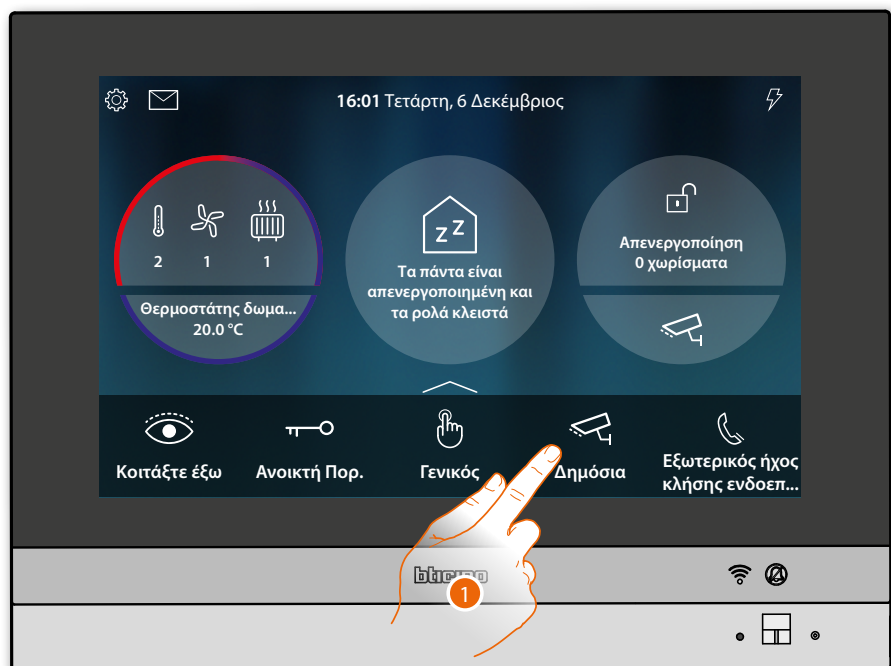

1. Πατήστε για προβολή της τηλεκάμερας

Τα εικονίδια που εμφανίζονται και οι σχετικές διαθέσιμες λειτουργίες οφείλονται στον τύπο της συνδεδεμένης συσκευής.
Το παράδειγμα που εμφανίζεται είναι σε σχέση με την Εξωτερική Θέση ήχου βίντεο.



- A Κλείσιμο σύνδεσης
 - B Απεικόνιση σε ακολουθία άλλων Εξωτερικών Θέσεων ή / και τηλεκαμερών (**κυκλοποίηση**)
 - C Ενεργοποιήστε την επικοινωνία ήχου
 - D Ανοίγει την κλειδαριά Εξωτερικής Θέσης
 - E Προσαρμογή εικόνας (η λειτουργία δεν είναι διαθέσιμη για κάμερες NETATMO)
- Κατάσταση LED:** σταθερό πράσινο
2. Αγγίξτε αν είναι αναγκαίο για να **ρυθμίσετε τις παραμέτρους εικόνας**
 3. Πατήστε για να ενεργοποιήσετε την επικοινωνία ήχου με την Εξωτερική Θέση

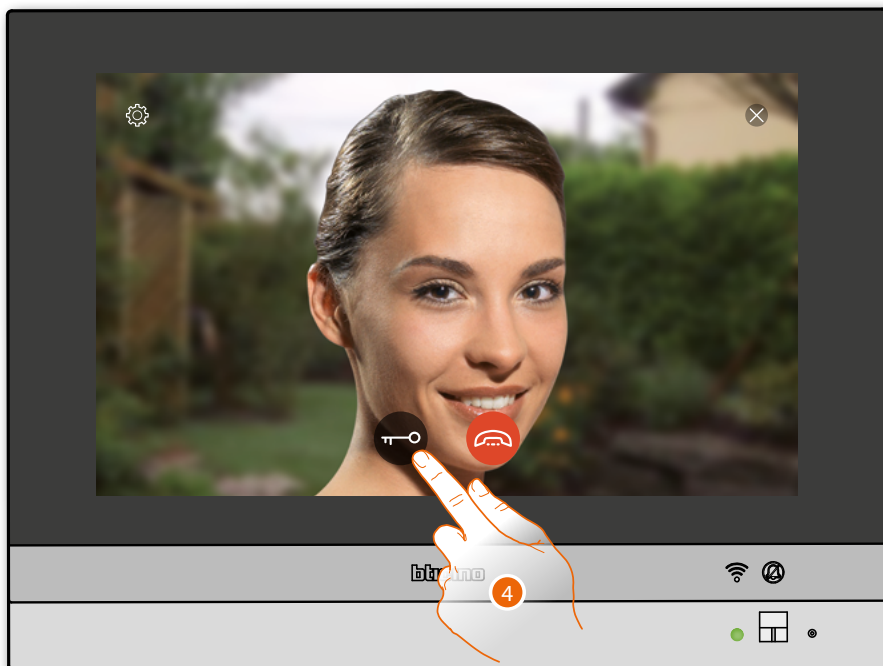

Κατάσταση LED: σταθερό πράσινο

4. Πατήστε για να ενεργοποιήσετε την κλειδαριά της Εξωτερικής Θέσης.

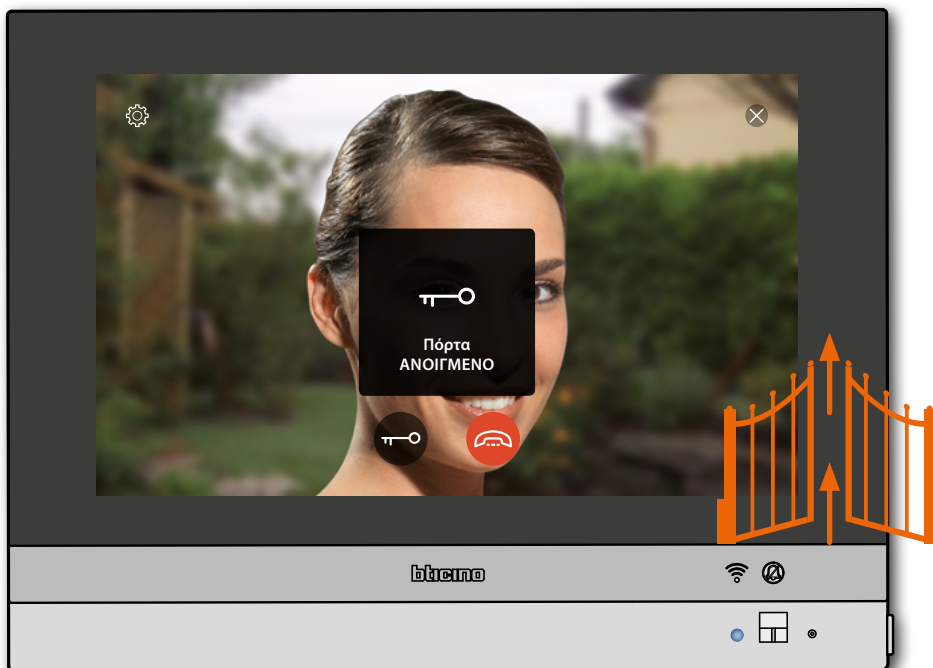

Κατάσταση LED: μπλε σταθερό και το μήνυμα δείχνει ότι η κλειδαριά έχει ανοιχτεί

Σημείωση: η κλειδαριά μπορεί να ανοίξει ακόμη και αν δεν ενεργοποιήσετε την ηχητική επικοινωνία

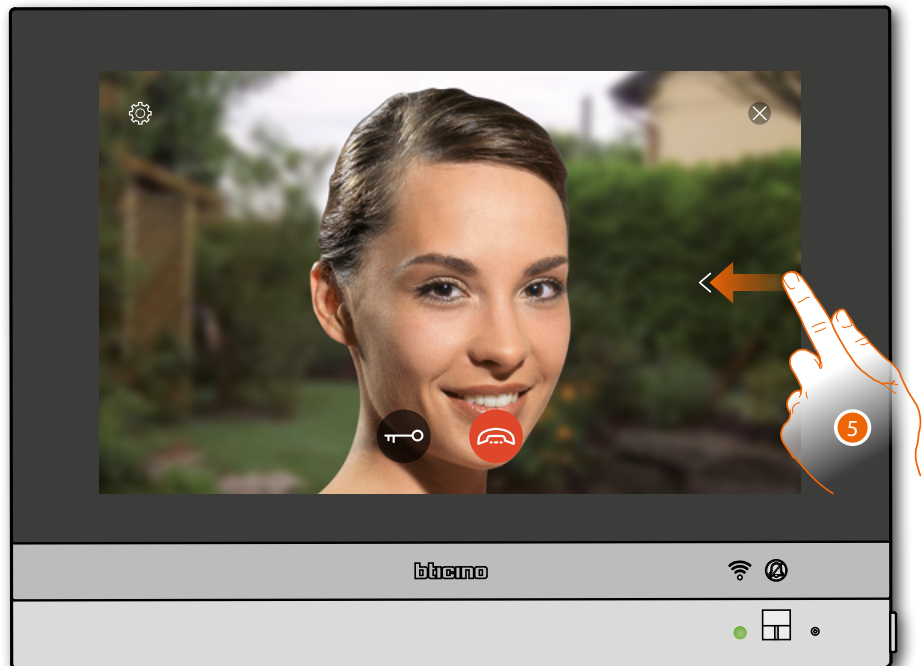

5. Αγγίξτε ή μετακινήθείτε για να μεταβείτε σε προβολή άλλης τηλεκάμερας (**κυκλοποίηση**)



Σημείωση: Οι κάμερες NETATMO δεν εμπíπτουν στη λειτουργία Isoripng, επομένως δεν θα εμφανιστούν

Σημείωση: η επικοινωνία ήχου παραμένει ενεργή ακόμη και όταν αλλάζετε σε άλλη κάμερα, μπορείτε να αλλάξετε από τη μία κάμερα στην άλλη ακόμα και χωρίς να ενεργοποιήσετε τον ήχο

6. Πατήστε για να κλείσετε την επικοινωνία ήχου και βίντεο

Ενδοεπικοινωνία

Στην περιοχή αγαπημένα, αν έχουν προηγουμένως προστεθεί, είναι παρόντα τα αντικείμενα της ομάδας τηλεκαμερών.

Αυτά τα αντικείμενα σας επιτρέπουν να επικοινωνείτε με άλλα βιντεοθυροτηλέφωνα/θυροτηλέφωνα που έχουν εγκατασταθεί στο σπίτι σας ή σε άλλα διαμερίσματα.



Εσωτερικό: ενεργοποιεί την επικοινωνία μεταξύ δωματίων του ίδιου διαμερίσματος

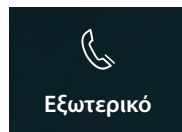

Εξωτερικό: ενεργοποιεί την επικοινωνία μεταξύ δωματίων διαφορετικών διαμερισμάτων



Γενικά: επιτρέπει την επικοινωνία με όλες τις Εσωτερικές θέσεις

Σημείωση: για να εισαχθούν στην αγαπημένη περιοχή, τα αντικείμενα *intercom* πρέπει πρώτα να ρυθμιστούν στην ενότητα [σύνθετων ρυθμίσεων/βιντεοθυροτηλέφωνο/intercom](#)

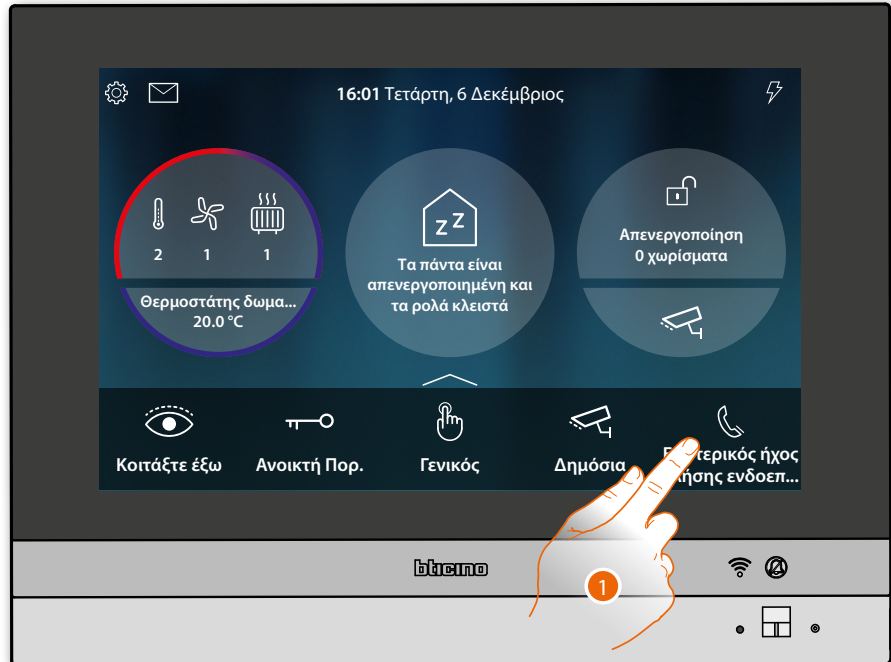

1. Αγγίξτε για να ενεργοποιήσετε την ενδοεπικοινωνία με τον επιθυμητή Εσωτερική Θέση

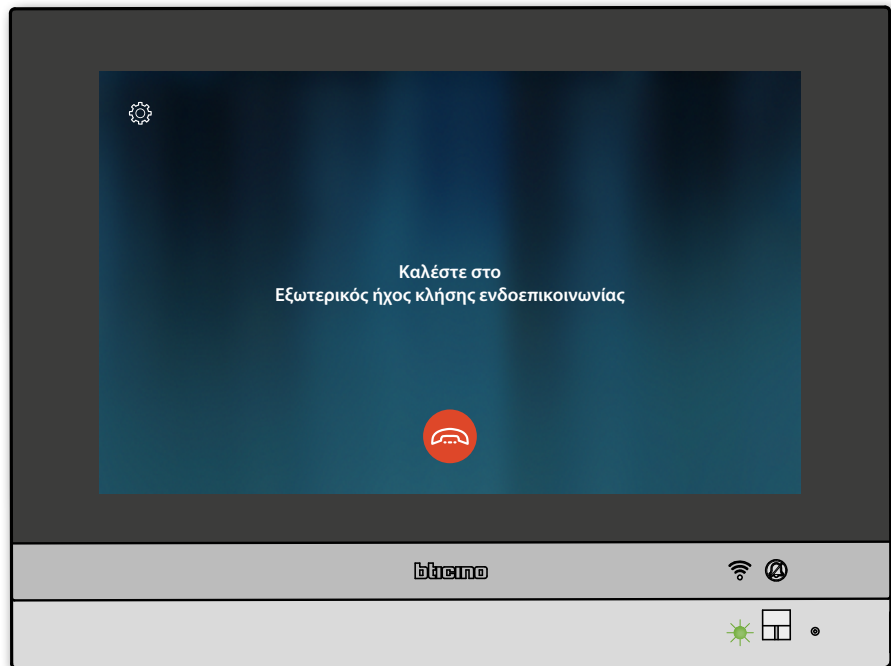

Η λυχνία LED αλλάζει σε μια πράσινη κατάσταση που αναβοσβήνει και στην οθόνη εμφανίζεται η οθόνη επικοινωνίας με τον Εσωτερική Θέση

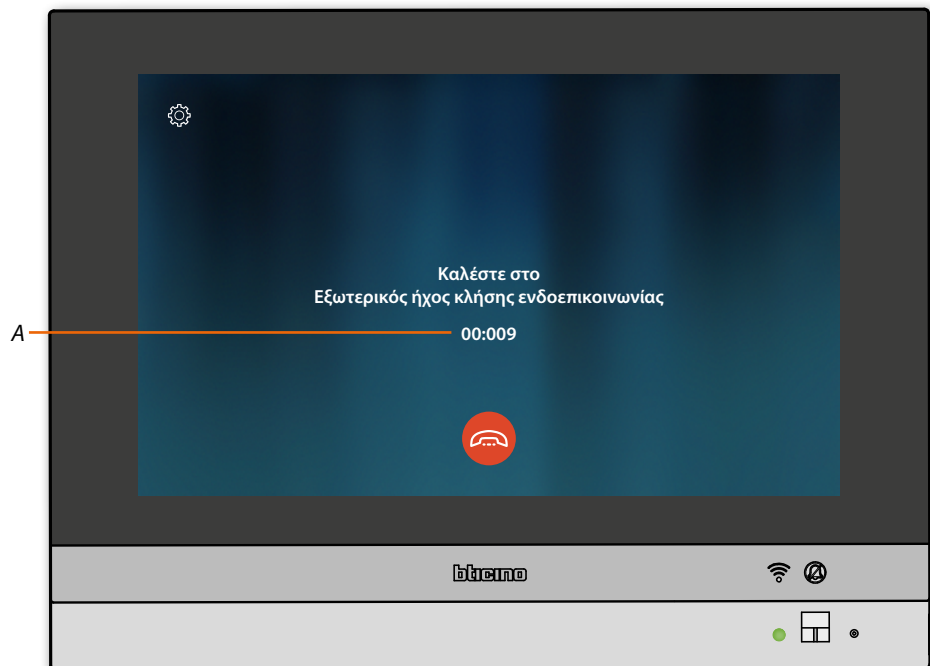

Όταν ο καλούμενος απαντήσει, εμφανίζεται ο χρόνος κλήσης (A) και η πράσινη λυχνία LED αλλάζει σε σταθερή κατάσταση

Σημείωση: στην περίπτωση που πραγματοποιείται μια κλήση από Εξωτερική Θέση, ενώ βρίσκεστε σε "intercom", το σύστημα πληροί τις προτεραιότητες και κλείνει την κλήση σε εξέλιξη.



2. Αν χρειαστεί, πατήστε για να ανοίξετε τον πίνακα ρύθμισης ήχου

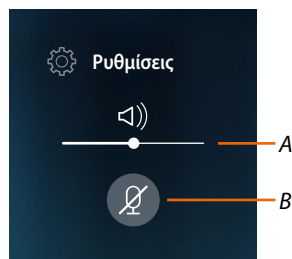

- A Ρυθμίστε την ένταση του ήχου.
B Απενεργοποιήστε το μικρόφωνο.
3. Πατήστε για να τερματίσετε την επικοινωνία.

Χρήση λειτουργιών από την App Door Entry για HOMETOUCH

Εισαγωγή

Μπορείτε να αλληλεπιδράσετε με την HOMETOUCH μέσω της δωρεάν App, Door Entry for HOMETOUCH.

Μετά την **εγγραφή σας** και αφού πραγματοποιήσετε την **πιστοποίηση**, θα πρέπει να εκτελέσετε την **σύνδεση με την συσκευή**. Σε αυτό το σημείο μπορείτε:

- να απαντήσετε σε μια κλήση βίντεοθυροτηλεφώνου από τις Εξωτερικές Θέσεις.
- CALL HOME (κάνοντας μια κλήση στην HOMETOUCH σας)
- να δείτε εικόνες από τις Εξωτερικές Θέσεις και τις κάμερες στο σύστημα.
- να ανοίξετε τις κλειδαριές Εξωτερικών Θέσεων,
- να ενεργοποιήσετε γενικούς ενσύρματους ενεργοποιητές στο σύστημα,
- να εκτελέσετε την ενημέρωση του υλισμικού του HOMETOUCH.
- ενεργοποιήστε την λειτουργία αυτόματου τηλεφωνητή και δείτε τα μηνύματα ήχου/βίντεο που καταγράφηκαν στην Εξωτερική Θέση.



Για να κατεβάσετε την App Door Entry for HOMETOUCH (Για συσκευές iOS από το App Store για συσκευές Android από το Play store), να τραβήξετε μια φωτογραφία με το smartphone σας τον κωδικό QR:

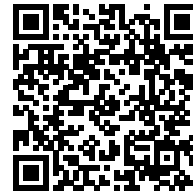
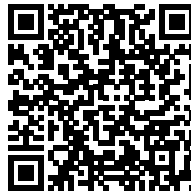

Μπορείτε να βρείτε τον ίδιο κωδικό QR στη σελίδα **λήψης App**.

Σημείωση: κατά τη διάρκεια της φάσης εγκατάστασης, ενδέχεται να χρειαστεί να εγκρίνετε ορισμένες επιλογές για να προχωρήσετε στην εγκατάσταση.

Εγγραφή λογαριασμού

Για να χρησιμοποιήσετε την I'App Door Entry for HOMETOUCH και στη συνέχεια να επωφεληθείτε των λειτουργιών διασύνδεσης με την HOMETOUCH πρέπει πρώτα να εγγραφείτε. Μετά το άνοιγμα της APP ακολουθήστε τις οδηγίες για να εγγραφείτε: ο λογαριασμός που δημιουργήθηκε, θα είναι κοινός σε όλες τις συσκευές που συνδέονται με την App Legrand/Bticino

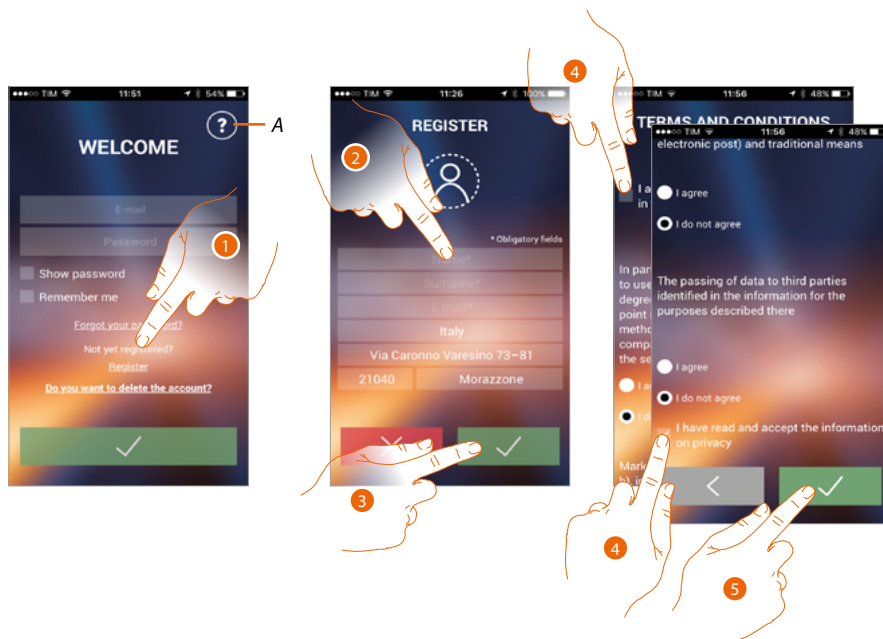

A. Ανοίγει τη σελίδα επικοινωνίας με διάφορες αναφορές για βοήθεια.

1. Πατήστε για να εγγραφείτε και να δημιουργήσετε ένα λογαριασμό
2. Εισάγετε τα στοιχεία σας
3. Πατήστε για επιβεβαίωση
4. Ελέγξτε για να αποδεχτείτε τους όρους και τις προϋποθέσεις χρήσης που εκφράζονται στο συνδεδεμένο κείμενο (απαιτείται)
5. Πατήστε για να συνεχίσετε.

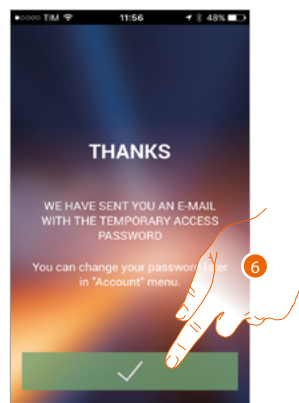

6. Πατήστε για να ολοκληρώσετε την διαδικασία

Μετά την επιβεβαίωση, το σύστημα θα αποστείλει στη διεύθυνση email που δηλώσατε κατά την εγγραφή δεδομένων (προσωρινό κωδικό πρόσβασης) για να εκτελέσει την πρώτη πρόσβαση

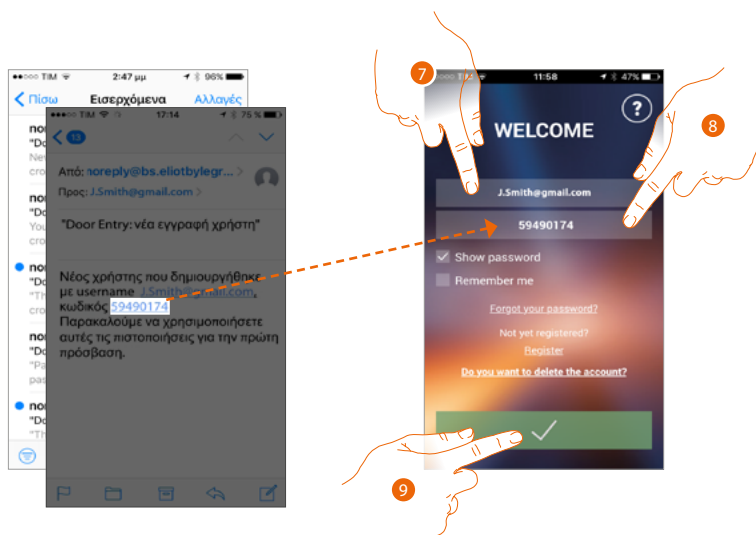

7. Εισάγετε το e-mail σας

8. Εισάγετε τον προσωρινό κωδικό πρόσβασης που σας έχει αποσταλεί μέσω e-mail

9. Πατήστε για την πραγματοποίηση του login

Για λόγους ασφαλείας, θα σας ζητηθεί να αλλάξετε τον προσωρινό κωδικό πρόσβασης με ένα άλλο προσαρμοσμένο

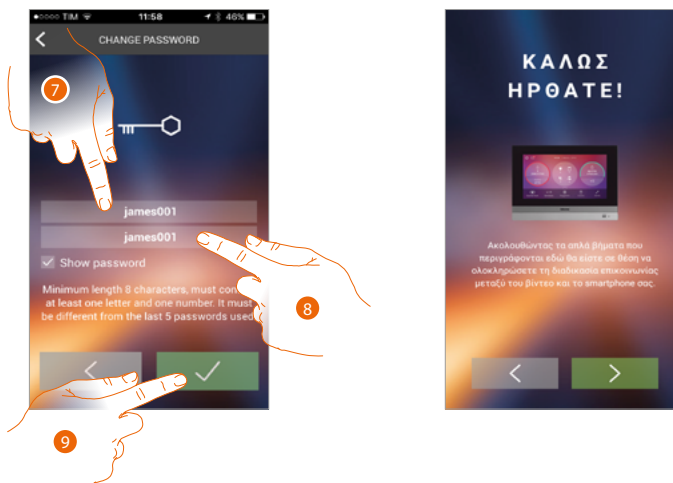

7. Για λόγους ασφαλείας, παρακαλούμε να εισάγετε ένα νέο κωδικό πρόσβασης με αυτά τα χαρακτηριστικά:
 - ελάχιστο μήκος 8 χαρακτήρες;;
 - πρέπει να περιέχει τουλάχιστον ένα γράμμα και έναν αριθμό;
 - θα πρέπει να είναι διαφορετικό από τους τελευταίους 5 χρησιμοποιημένους κωδικούς πρόσβασης.
8. Πληκτρολογήστε τον κωδικό πρόσβασης ξανά
9. Πατήστε για να επιβεβαιώσετε, η επιτυχία της αλλαγής θα σας αποσταλεί με ένα e-mail επιβεβαίωσης

Σε αυτό το σημείο, το σύστημα θα σας προβάλει ένα οδηγό για να σας βοηθήσει να πραγματοποιήσετε τον [συσχετισμό με την HOMETOUCH σας στην App Door Entry for HOMETOUCH](#)

Σημείωση: στην περίπτωση που η HOMETOUCH σας έχει ήδη συσχετιστεί και θέλετε να προσθέσετε έναν άλλο χρήστη, ο οποίος μπορεί επίσης να χρησιμοποιήσει τα ίδια χαρακτηριστικά, θα πρέπει να τον καλέσετε με την [κατάλληλη διαδικασία](#) απευθείας από το smartphone σας.

Είναι δυνατόν να χρησιμοποιήσετε τον ίδιο λογαριασμό σε πολλά smartphones ταυτόχρονα.

Επαλήθευση

Αφού έχετε εγγραφεί στην πύλη, μπορείτε να συνδεθείτε με την είσοδο e-mail και τον κωδικό πρόσβασης.



- A. Πατήστε για να ξεκινήσει η διαδικασία ανάκτησης Κωδικού πρόσβασης
 - B. Πατήστε για να δημιουργήσετε ένα νέο λογαριασμό
 - C. Πατήστε για να ξεκινήσει η διαδικασία διαγραφής του λογαριασμού.
Η διαγραφή δεν είναι αναστρέψιμη και είναι κοινή για όλες τις συσκευές που συνδέονται App Legrand / BTicino
 - D. Ελέγξτε για να εκτελέσει μετέπειτα πρόσβαση, χωρίς να χρειάζεται να επαναλάβετε τον έλεγχο ταυτότητας
 - E. Πατήστε για να κάνετε ορατό τον κωδικό πρόσβασης
1. Πληκτρολογήστε το E-mail σας και τον κωδικό πρόσβασης
 2. Πατήστε για πρόσβαση

Σημείωση: Μετά από τρεις αποτυχημένες προσπάθειες σύνδεσης (λανθασμένο κωδικό πρόσβασης) σε μια ώρα, το σύστημα κλειδώνει το λογαριασμό για 15 λεπτά.

Ξεχάστηκε ο κωδικός

Σε περίπτωση που είχατε ξεχάσει τον κωδικό πρόσβασης:

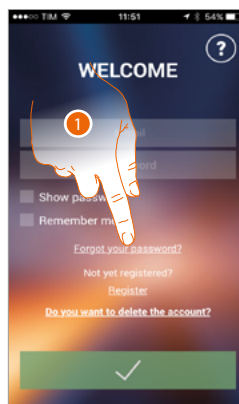

1. Πατήστε για να ξεκινήσει η διαδικασία ανάκτησης Κωδικού πρόσβασης

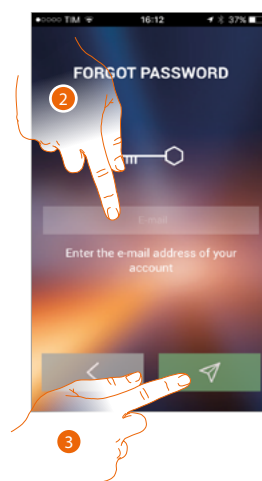

2. Εισάγετε τη διεύθυνση e-mail που σχετίζεται με το λογαριασμό σας για αποστολή του νέου κωδικού πρόσβασης

3. Πατήστε για να επαναφέρετε τον κωδικό πρόσβασης και να βγείτε από την διαδικασία
Τώρα ο Κωδικός πρόσβασης για το λογαριασμό σας έχει γίνει reset και η διεύθυνση ηλεκτρονικού ταχυδρομείου έχει καταχωριστεί στο Βήμα 2, ενώ έχει σταλεί ένα νέος κωδικό πρόσβασης που θα χρησιμοποιείτε για να αποκτήσετε πρόσβαση στην App Door Entry for HOMETOUCH.

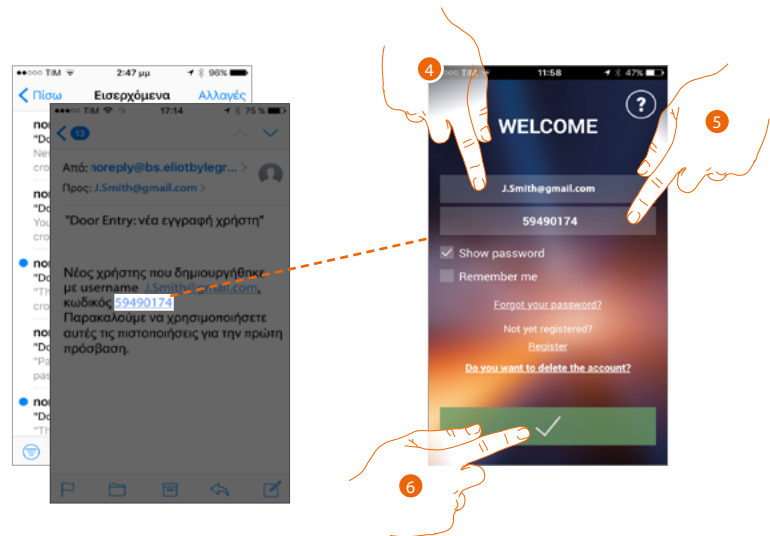

4. Εισάγετε το e-mail σας
5. Εισάγετε τον προσωρινό κωδικό πρόσβασης που σας έχει αποσταλεί μέσω e-mail
6. Πατήστε για την πραγματοποίηση του login

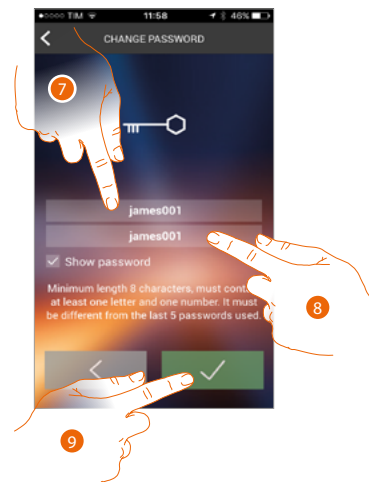

7. Για λόγους ασφαλείας, παρακαλούμε να εισάγετε ένα νέο κωδικό πρόσβασης με αυτά τα χαρακτηριστικά:
 - ελάχιστο μήκος 8 χαρακτήρες;
 - πρέπει να περιέχει τουλάχιστον ένα γράμμα και έναν αριθμό;
 - θα πρέπει να είναι διαφορετικό από τους τελευταίους 5 χρησιμοποιημένους κωδικούς πρόσβασης
8. Πληκτρολογήστε τον κωδικό πρόσβασης ξανά
9. Πατήστε για να επιβεβαιώσετε, η επιτυχία της αλλαγής θα σας αποσταλεί με ένα e-mail επιβεβαίωσης

Διαγραφή λογαριασμού

Μπορείτε να διαγράψετε ένα λογαριασμό με την κατάλληλη διαδικασία

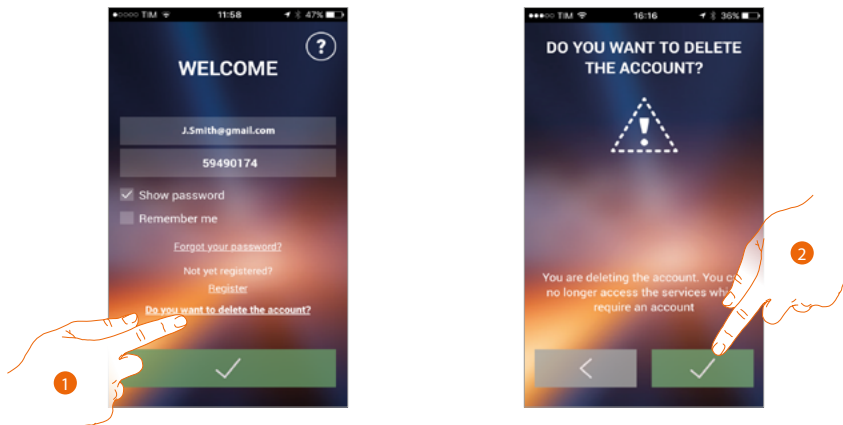

1. Πατήστε για να ξεκινήσει η διαδικασία
2. Πατήστε για να συνεχίσετε

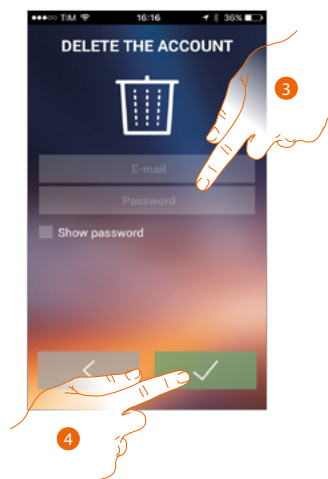

3. Εισάγετε τη διεύθυνση ηλεκτρονικού ταχυδρομείου και τον κωδικό πρόσβασης του λογαριασμού που θέλετε να διαγράψετε
4. Πατήστε για επιβεβαίωση, να θυμάστε ότι μόλις η διαδικασία ολοκληρωθεί ο λογαριασμός σας θα διαγραφεί οριστικά

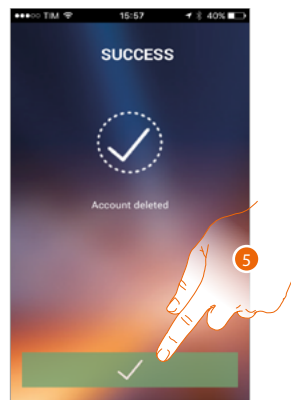

5. Πατήστε για να ολοκληρώσετε

Σημείωση: Ο λογαριασμός είναι κοινός για όλα App συνδεδεμένων συσκευών Legrand/Bticino, οπότε η τροποποίηση ή ακύρωση του θα εμποδίζει την πρόσβαση σε όλες τις συνδεδεμένες συσκευές

Συσχέτιση της συσκευής

Μετά την εγγραφή και κάνοντας έλεγχο ταυτότητας για πρώτη φορά (το πρώτο smartphone), εμφανίζεται ένας οδηγός που ακολουθώντας το θα πραγματοποιήσετε τη σύνδεση του λογαριασμού σας στην HOMETOUCH.

Σημείωση: η HOMETOUCH πρέπει να είναι συνδεδεμένη στο ίδιο δίκτυο Wi-Fi που είναι συνδεδεμένο το smartphone στο οποίο έχετε εγκαταστήσει το App Door Entry for HOMETOUCH.

Αυτή η συναλλαγή, σε περίπτωση επιτυχίας, απαιτείται μόνο κατά την πρώτη πρόσβαση και σας επιτρέπει να ενεργοποιήσετε τη σύνδεση μεταξύ των δύο συσκευών.

Μπορείτε επίσης να προσκαλέσετε άλλους χρήστες, έτσι ώστε να μπορούν να χρησιμοποιούν τις λειτουργίες που σχετίζονται με την HOMETOUCH.

Για να εκτελέσετε τη συσχέτιση, πρέπει πρώτα να **συνδέσετε το HOMETOUCH σε ένα δίκτυο Wi-Fi**

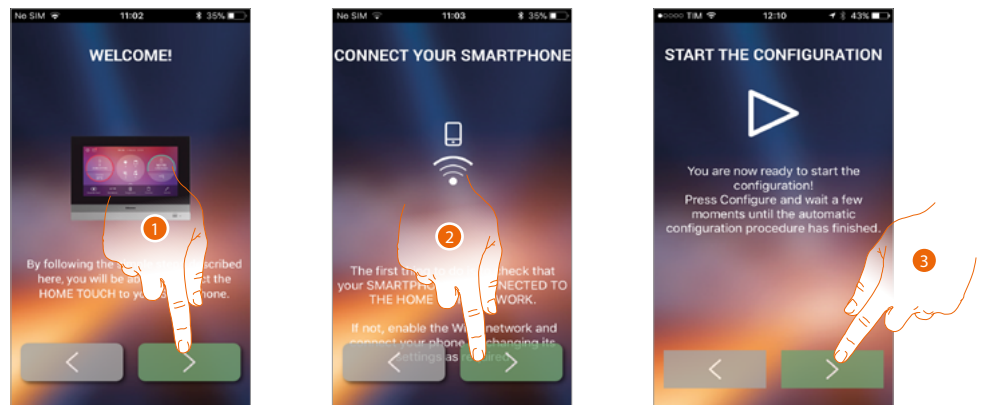

1. Αγγίξτε για να ξεκινήσετε τη διαδικασία σύνδεσης μεταξύ του HOMETOUCH και του smartphone.
2. Βεβαιωθείτε ότι το Smartphone σας είναι συνδεδεμένο στο οικείο δίκτυο Wi-Fi και πατήστε για να συνεχίσετε.
3. Πατήστε για να εκκινήσετε την διαδικασία.

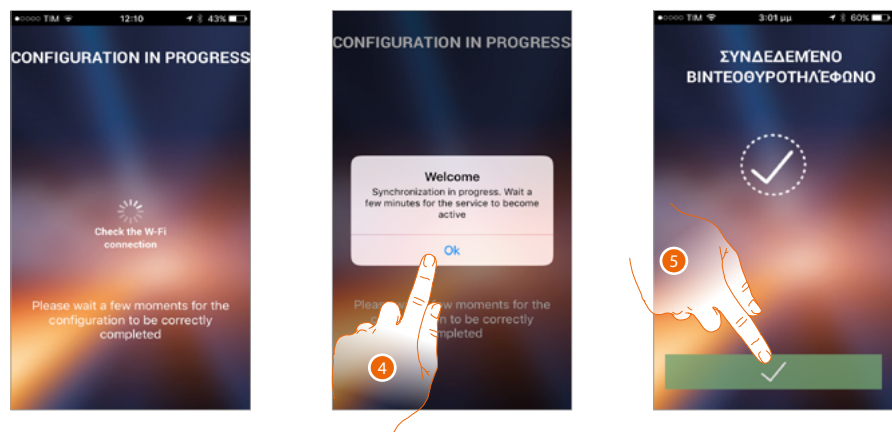

4. Πατήστε για επιβεβαίωση.
5. Πατήστε για να τερματίσετε τη διαδικασία και να περάσετε στην αρχική σελίδα.

Σε περίπτωση που δεν ήταν δυνατό να βρεθεί η HOMETOUCH στο δίκτυο στην αυτόματη λειτουργία, εμφανίζεται μια οθόνη όπου μπορείτε να εισαγάγετε την **διεύθυνση IP** ή την HOMETOUCH χειροκίνητα.



6. Εισάγετε τη διεύθυνση IP της HOMETOUCH.
7. Πατήστε για να εκκινήσετε την διαδικασία.

Home page

Μετά την **είσοδο σας**, από αυτή τη σελίδα μπορείτε να αλληλεπιδράσετε με την HOMETOUCH σας και με το σύστημα βίντεοθυροτηλεφώνου.

Μπορείτε επίσης να κάνετε διάφορες ρυθμίσεις χρησιμοποιώντας το ανασυρόμενο μενού.

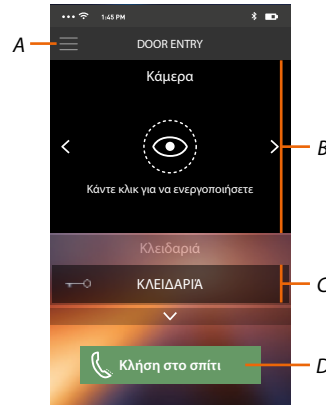

- A. Ανασυρόμενο μενού.
- B. Επιλογή και προβολή καμερών ή Εξωτερικών Θέσεων.
- C. Ενεργοποίηση κλειδαριών.
- D. Καλέστε την 300X Class σας.

Σημείωση: Η λειτουργία της App Door Entry for HOMETOUCH με απενεργοποιημένη οθόνη (background), μπορεί να δυσλειτουργήσει από τις εγκαταστημένες εφαρμογές στο smartphone που:



- βελτιστοποιούν την χρήση της μπαταρίας και της ενεργειακής εξοικονόμησης;
- προστατεύουν το σύστημα (antivirus ή παρόμοια προγράμματα)

Προβολή καμερών ή Εξωτερικών Θέσεων

Με αυτή τη λειτουργία μπορείτε να δείτε τις Κάμερες και τις διαμορφωμένες Εξωτερικές Θέσεις στην HOMETOUCH από τον εγκαταστάτη σας.

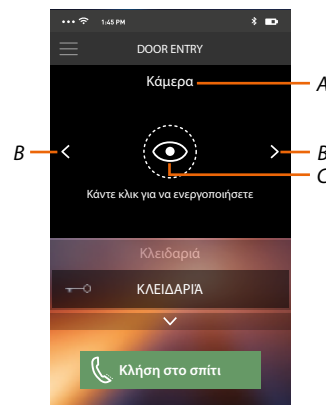
Μπορείτε επίσης να προβάλετε κάμερες NETATMO εάν είχαν συσχετιστεί προηγουμένως στην ενότητα Ρυθμίσεις / NETATMO.



- A. Όνομα κάμερας ή Εξωτερικής Θέσης.
- B. Ολισθαίνει τις τηλεκάμερες ή τις Εξωτερικές Θέσεις.
- C. Προβάλλει τις τηλεκάμερες ή την Εξωτερική Θέση.
 - Κάμερες NETATMO 
 - Κάμερα 

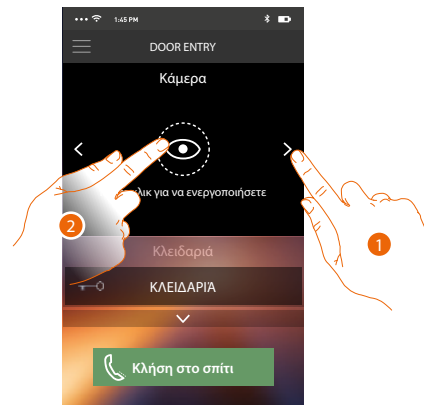

1. Προβάλλει τις τηλεκάμερες ή την Εξωτερική Θέση.
2. Πατήστε για προβολή.

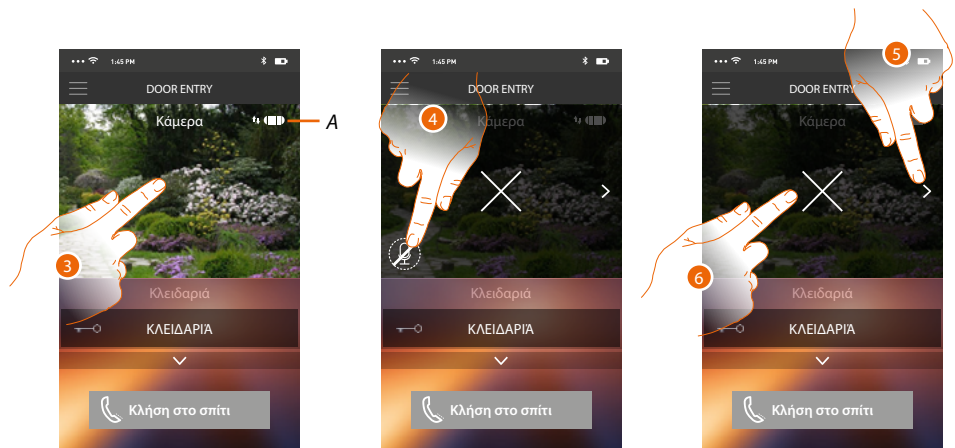

- A. Δείκτης ποιότητας κλήσης: υποδεικνύει αν υπάρχουν επαρκείς συνθήκες (Cloud, Wi-Fi και σύνδεση 3G/4G) για την επικοινωνία.

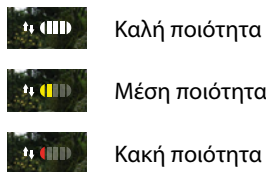

3. Πατήστε για να εμφανιστούν τα πλήκτρα διαχείρισης
 4. Πατήστε για να ενεργοποιήσετε το μικρόφωνο, και να επικοινωνήσετε με την Εξωτερική Θέση.
 5. Πατήστε για να μετακινηθείτε στην επόμενη κάμερα.
- Σημείωση:** Οι κάμερες NETATMO δεν επιπτούν στη λειτουργία Isoripng, επομένως δεν θα εμφανιστούν.
6. Πατήστε για να διακόψετε την αναπαραγωγή

Περιστρέφοντας οριζόντια με το smartphone, μπορείτε να ενεργοποιήσετε την κλειδαριά μόνο της προβαλλόμενης εξωτερικής θέσης.

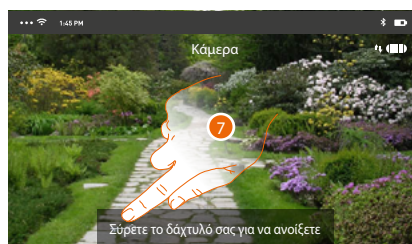

7. Σύρετε προς τα δεξιά για να ενεργοποιήσετε την κλειδαριά

Άνοιγμα κλειδαριών

Με αυτή τη λειτουργία μπορείτε να ανοίξετε τις κλειδαριές στις Εξωτερικές Θέσεις που διαμορφώνονται στο σύστημα από τον τεχνικό εγκατάστασης εμπιστοσύνης σας.

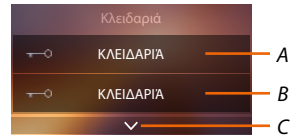

A. Κλειδαριά συνδεδεμένης Εξωτερικής Θέσης.

B. Κλειδαριά.

C. Δείτε άλλα κλειδαριές εάν υπάρχουν.

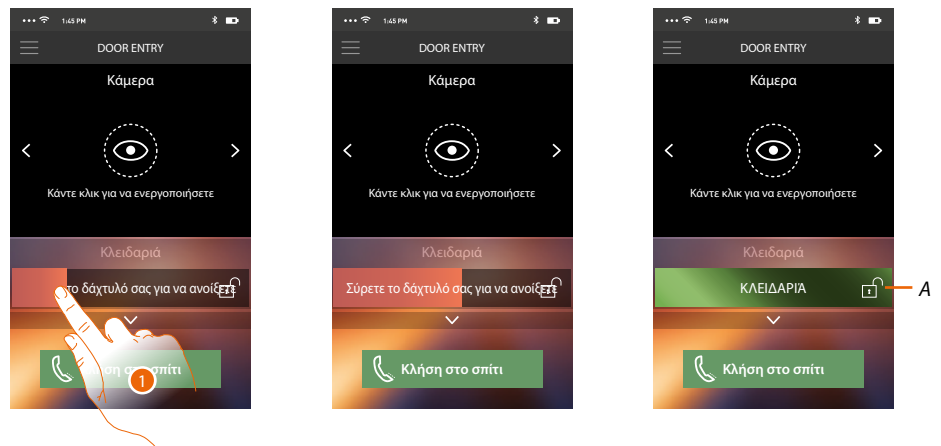

A. Όταν γίνεται πράσινη η κλειδαριά ενεργοποιείται σε περίπτωση που παραμένει κόκκινη, η εντολή δεν εκτελέστηκε σωστά.

1. Σύρετε προς τα δεξιά για να ενεργοποιήσετε την κλειδαριά.

Σημείωση: ο αριθμός των κλειδαριών που μπορείτε να δείτε στην Αρχική Σελίδα, εξαρτάται από τα χαρακτηριστικά του smartphone σας. Χρησιμοποιήστε το αναπτυσσόμενο μενού για να τα δείτε όλα.

Λήψη μιας κλήσης βίντεοκλήσης

Με αυτή τη λειτουργία μπορείτε να λαμβάνετε κλήσεις από την Εξωτερική Θέση.

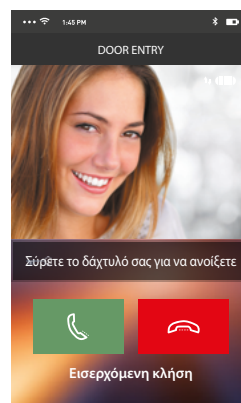

Με smartphones σε κατάσταση αναμονής, μετά από πρόσκληση από την Εξωτερική Θέση:
 – στο Android, εμφανίζεται η λήψη με τις εικόνες για τη διαχείριση των κλήσεων.*;
 – στο iOS, εμφανίζεται την κοινοποίηση της κλήσης.
 – και στα δύο συστήματα θα έρθει μια ειδοποίηση ώθησης.

**Τα πρώτα τρία smartphone που λαμβάνουν την κλήση, θα δουν άμεσα την εικόνα του βίντεο πριν απαντήσετε, τα άλλα μόνο μετά την απάντηση.
 Η απόκριση της συσκευής αποκλείει όλες τις άλλες.*

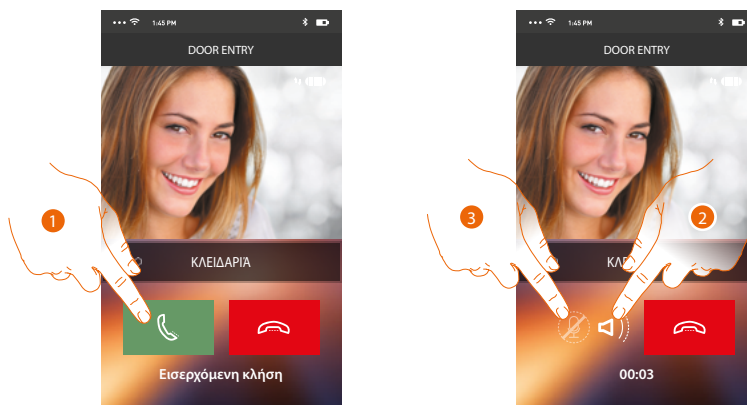

1. Πατήστε για να ενεργοποιήσετε τον ήχο και να απαντήσετε, ο ήχος της κλήσης μεταδίδεται αυτόματα στο μεγάφωνο.
2. Πατήστε για να μεταβείτε από την λειτουργία handsfree στη λειτουργία του τηλεφώνου.
3. Πατήστε ενδεχομένως για σίγαση του μικροφώνου.

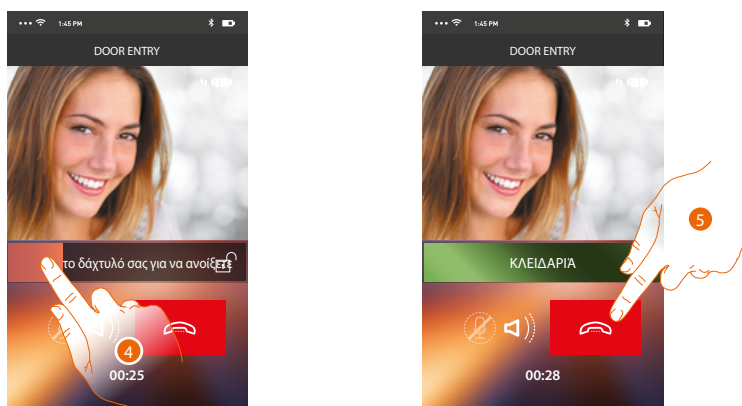

4. Μπορείτε επίσης να ανοίξετε την κλειδαριά της Εξωτερικής Θέσης από την οποία προέρχεται η κλήση, σέρνοντας τον διακόπτη, όταν ανάψει πράσινη η κλειδαριά ενεργοποιείται, εάν παραμένει κόκκινη, η εντολή δεν εκτελέστηκε σωστά.
5. Πατήστε για να τερματίσετε την κλήση.

Σε περίπτωση που έχετε εγκαταστήσει μια κάμερα NETATMO Welcome και αυτή έχει εντοπίσει παρουσία στο σπίτι σας μέσω της λειτουργίας αναγνώρισης προσώπου, όταν λάβετε μια κλήση που προέρχεται από Εξωτερική Θέση, η εφαρμογή Door Entry for HOMETOUCH θα σας δείξει αν βρίσκεστε κάποιος στο εσωτερικό του σπιτιού σας (λειτουργία "Στο σπίτι" της εφαρμογής Ασφαλείας της NETATMO) που μπορεί να χειριστεί την κλήση που μόλις λάβατε.

Σημείωση: αυτή η λειτουργία είναι διαθέσιμη μόνο εάν η παρακολούθηση είναι ενεργή στην εφαρμογή ασφαλείας NETATMO και **οι κάμερες NETATMO έχουν ενεργοποιηθεί** στο HOMETOUCH

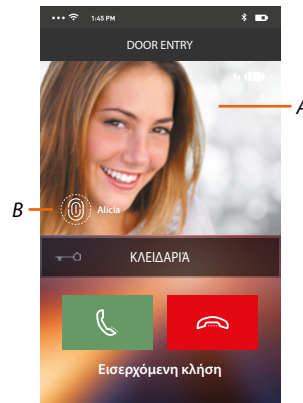

A. Εμφάνιση της εικόνας της Εξωτερικής Θέσης

B. Όνομα του ατόμου που εντοπίστηκε στο σπίτι από την κάμερα NETATMO Welcome

Σημείωση: αν η κάμερα ανιχνεύσει άγνωστα πρόσωπα, εμφανίζεται ο αριθμός

Η εφαρμογή Door Entry for HOMETOUCH δείχνει εάν υπάρχει κάποιος στο σπίτι σας που μπορεί να χειριστεί την κλήση που λάβατε από την Εξωτερική Θέση, διασυνδέοντας με τη λειτουργία "Στο σπίτι" της εφαρμογής Ασφαλείας NETATMO.

Η κάμερα NETATMO Welcome όταν ανιχνεύει ένα γνωστό πρόσωπο, το εισάγει στο εσωτερικό του τομέα "Στο σπίτι".

Μετά από ένα ορισμένο χρονικό διάστημα (προσαρμόσιμο από την εφαρμογή ασφαλείας NETATMO) ότι η κάμερα δεν ανιχνεύει πλέον το πρόσωπο, θα μετακινηθεί στην ενότητα "Εκτός".

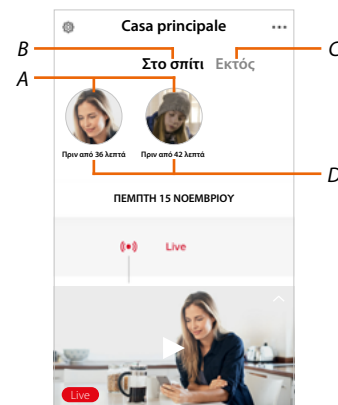
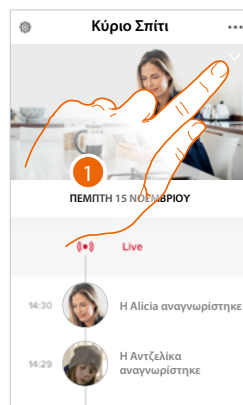

1. Αγγίξτε για να δείτε ποιο άτομο είναι παρόν στην ενότητα "Στο σπίτι".

A. Άτομα που βρίσκονται στην ενότητα "Στο σπίτι"

B. Ενότητα "Στο σπίτι"

Γ. Ενότητα "Εκτός"

Δ. Ένδειξη του χρόνου από την τελευταία ανίχνευση προσώπου

Η εφαρμογή Ασφαλείας NETATMO, όταν ανιχνεύει ένα πρόσωπο, το τοποθετεί πάντα στην ενότητα “Στο σπίτι”.

Αν η κάμερα δεν ανιχνεύσει το πρόσωπο για ορισμένο χρόνο (min 1h και max 12h), το πρόσωπο μετακινείται αυτόματα στην ενότητα “Εκτός”.

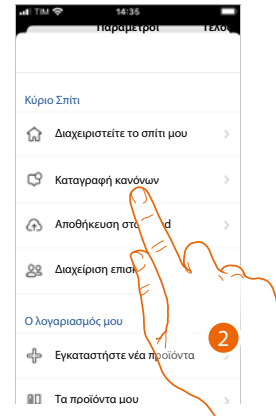
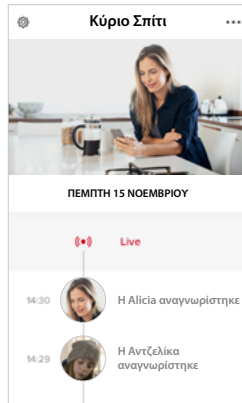

1. Πατήστε για να ανοίξετε το αναδυόμενο μενού ρυθμίσεις.
2. Αγγίξτε για να ορίσετε τους κανόνες εγγραφής

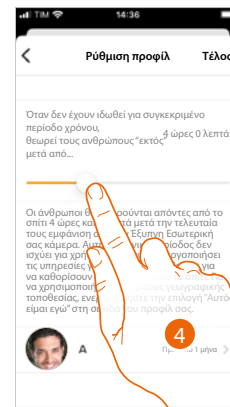
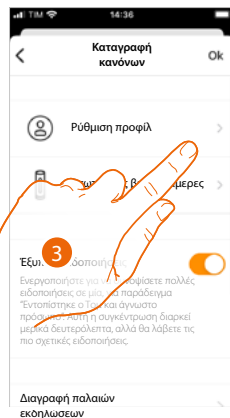

3. Αγγίξτε για να ορίσετε κανόνες για προφίλ
4. Πατήστε για να προσαρμόσετε την ώρα μετά την οποία το πρόσωπό σας θα μετακινηθεί στην ενότητα “Εκτός”.

Μπορείτε επίσης να μετακινήσετε χειροκίνητα ένα πρόσωπο από την ενότητα “Εξωτερικά” στην ενότητα “Στο σπίτι”.

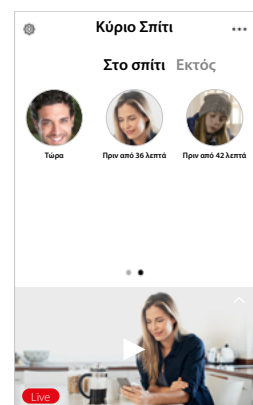
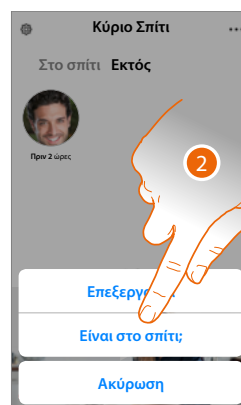
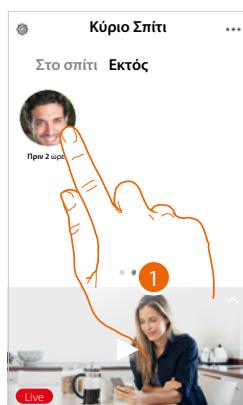

1. Αγγίξτε παρατεταμένα το πρόσωπο του ατόμου που θέλετε να μετακινήσετε στην ενότητα “Στο σπίτι”.
2. Πατήστε για να το μετακινήσετε “Στο σπίτι”.

Κλήση στο σπίτι: Κλήση του HOMETOUCH

Με αυτή τη λειτουργία μπορείτε να επικοινωνείτε με την HOMETOUCH σας.

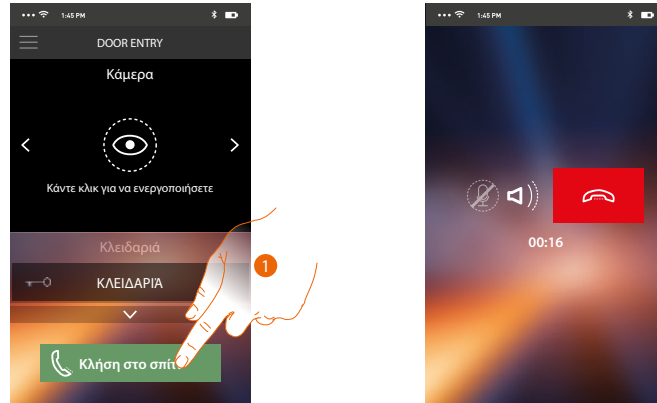

1. Αγγίξτε για να καλέσετε το HOMETOUCH.

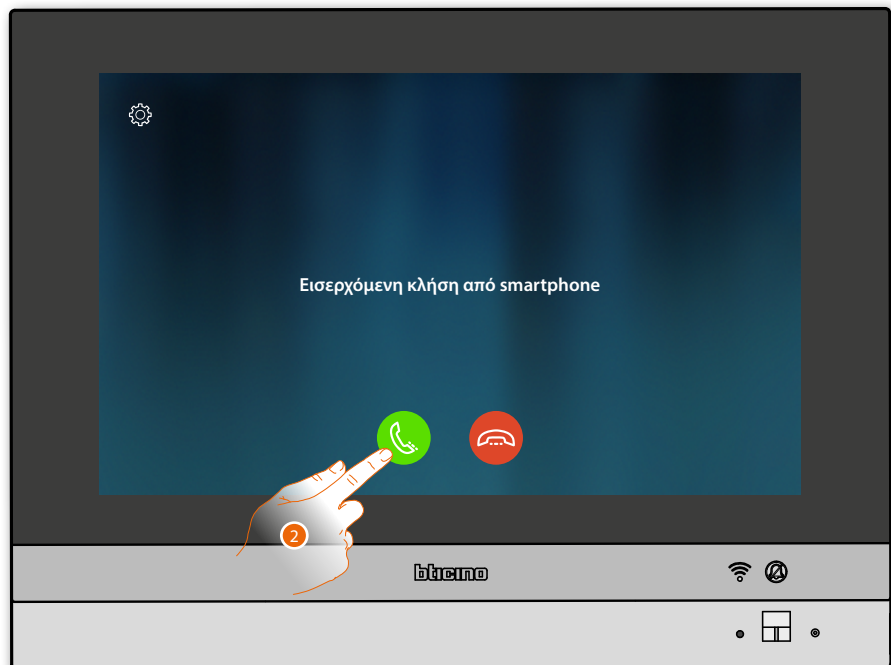

2. Όταν ο καλούμενος HOMETOUCH απαντά από την HOMETOUCH ενεργοποιείται η ηχητική επικοινωνία.

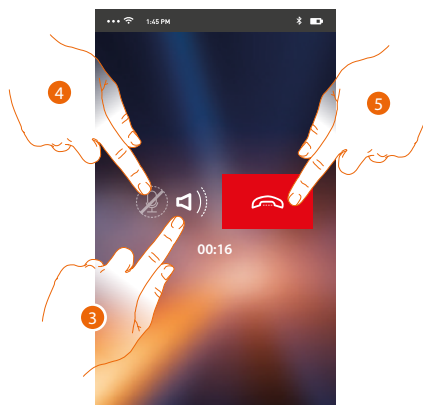

Η επικοινωνία διαχέεται στην αυτόματη λειτουργία hands-free.

3. Πατήστε για να μεταβείτε από την λειτουργία handsfree στη λειτουργία του τηλεφώνου.
4. Πατήστε για σίγαση του μικροφώνου.
5. Πατήστε για να τερματίσετε την κλήση.

Μενού

Μέσω αυτού του αναδυόμενου μενού, μπορείτε να προβάλετε μηνύματα αυτόματου τηλεφωνητή, να στείλετε εντολές, να διαχειριστείτε συνδεδεμένους χρήστες, να ενημερώσετε το υλικολογισμικό του HOMETOUCH, να τροποποιήσετε τα δεδομένα του λογαριασμού σας και να προβάλετε πληροφορίες στην εφαρμογή.

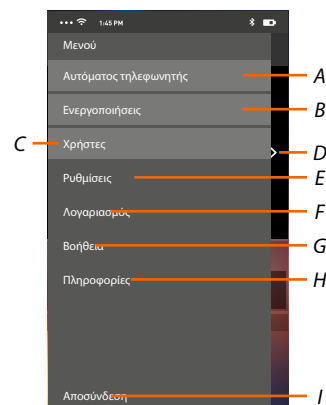
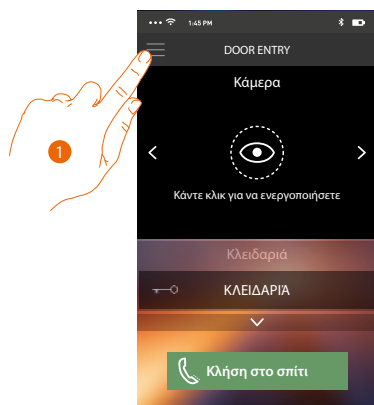

1. Πατήστε για να ανοίξετε το αναπτυσσόμενο μενού.
 - A. Ανοίγει την ενότητα Αυτόματος Τηλεφωνητή.
 - B. Ανοίγει την ενότητα Ενεργοποιήσεις.
 - C. Ανοίγει την ενότητα Χρήστες.
 - D. Ανοίγει την ενότητα Ρυθμίσεις.
 - E. Κλείνει το αναπτυσσόμενο μενού.
 - F. Ανοίγει την ενότητα Λογαριασμός.
 - G. Ανοίξετε τη σελίδα των επαφών της υποστήριξης.
 - H. Ανοίγει μια οθόνη με κάποιες πληροφορίες το APP (έκδοση κ.λπ.).
 - I. εκτελεί το logout.

Αυτόματος Τηλεφωνητής

Στην ενότητα αυτή μπορείτε να ενεργοποιήσετε τον τηλεφωνητή για να καταγράψει μια κλήση ήχου/βίντεο στην εξωτερική θέση.

Μπορείτε επίσης να δείτε τα ηχογραφημένα μηνύματα.

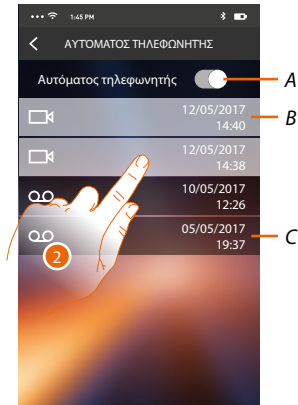
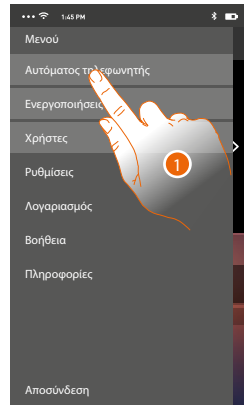

1. Πατήστε για να ανοίξετε την ενότητα Αυτόματος τηλεφωνητής.
 - A. Ενεργοποίηση/απενεργοποίηση αυτόματου τηλεφωνητή.
 - B. Μη διαβασμένο μήνυμα βίντεο.
 - C. Ηχητικό μήνυμα.
2. Πατήστε για να ανοίξετε το εγγεγραμμένο μήνυμα.

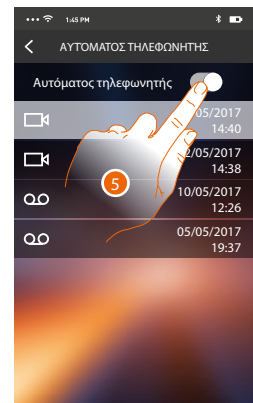
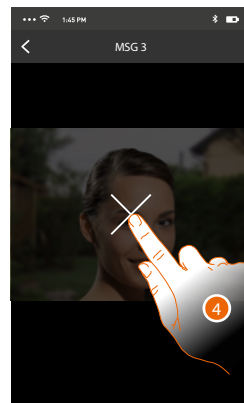
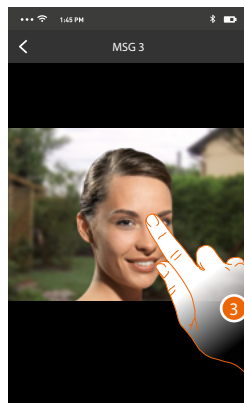

Αυτόματα πραγματοποιείται η αναπαραγωγή του μηνύματος

3. Αγγίξτε για να εμφανιστεί το πλήκτρο για την ολοκλήρωση της αναπαραγωγής.
4. Πατήστε για να ολοκληρώσετε την ηχογράφιση.
5. Πατήστε για να ανοίξετε την ενότητα Αυτόματος τηλεφωνητής.

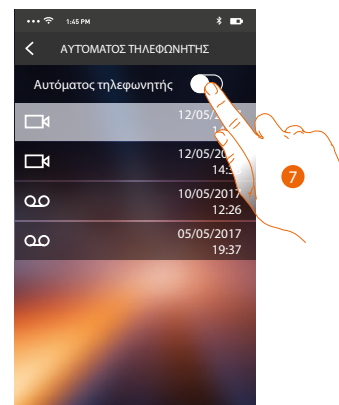
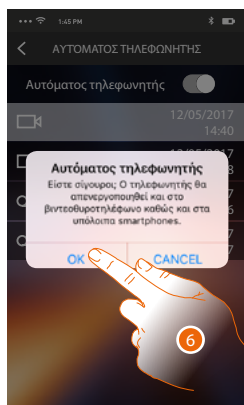

6. Πατήστε για επιβεβαίωση

Προειδοποίηση: επιβεβαιώνοντας τη λειτουργία της λειτουργίας γραμματείας θα απενεργοποιηθεί και στο 300X Class και σε όλα τα συνδεδεμένα smartphone

7. Η λειτουργία του αυτόματου τηλεφωνητή τώρα θα απενεργοποιηθεί.

Ενεργοποιήσεις

Στην ενότητα αυτή μπορείτε να ενεργοποιήσετε ορισμένους ενεργοποιητές (π.χ. κλειδαριά, φως κήπου, κλπ) στις εγκαταστάσεις σας. Οι διαθέσιμες ενεργοποιήσεις είναι εκείνες που υπάρχουν στις **προηγμένες ρυθμίσεις/βιντεοθυροτηλέφωνο/εντολές** του HOMETOUCH σας.

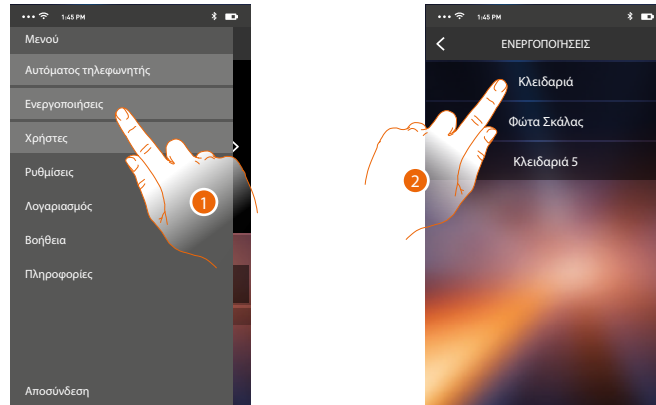

1. Πατήστε για να ανοίξετε την ενότητα Ενεργοποιήσεις.
2. Πατήστε για να ενεργοποιήσετε την κλειδαριά.

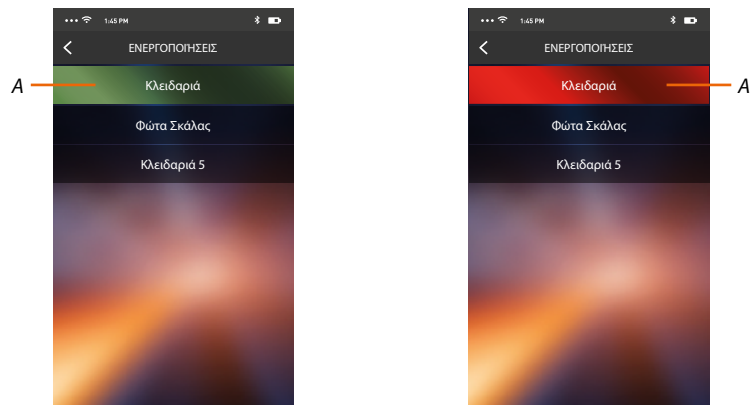

- A. Αν το κουμπί γίνει πράσινο, η ενεργοποίηση είναι επιτυχής, και αν αυτό γίνεται κόκκινο η ενεργοποίηση αντιμετώπισε πρόβλημα και δεν πραγματοποιήθηκε.

Χρήστες

Στην ενότητα αυτή μπορείτε να αποσυνδέσετε τον χρήστη και να αποσυνδέετε το smartphone σας που συνδέεται με αυτό.

Μπορείτε επίσης να προσκαλέσετε τους άλλους χρήστες και να συσχετίσετε το λογαριασμό τους με την HOMETOUCH, με αυτόν τον τρόπο θα είναι σε θέση να χρησιμοποιήσετε τις σχετικές λειτουργίες της HOMETOUCH.

Αφού ο χρήστης καλέσατε πραγματοποιήσει την εγγραφή του στην πύλη και πραγματοποιήσει το login, εμφανίζεται στη λίστα με τα smartphones που συνδέονται με αυτόν.

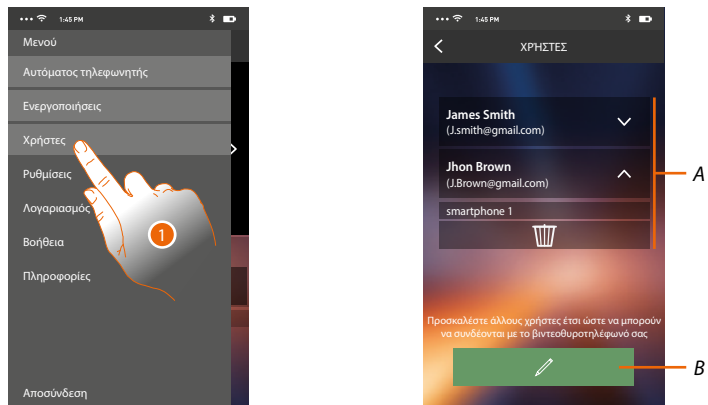

1. Πατήστε για να ανοίξετε την ενότητα χρήστες.

- A. Συνδεδεμένα Μέλη.
- B. Ξεκινήστε τη διαδικασία.

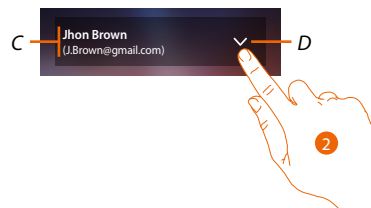

- C. Όνομα και σύνδεση του χρήστη.
 - D. Ανοίγει τη λίστα smartphone που συνδέονται με το χρήστη.
2. Πατήστε για να δείτε τα smartphone που είναι συνδεδεμένα με το χρήστη.

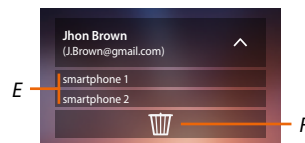

- E. Συνδεδεμένα Smartphone
- F. Αποσυνδέστε το χρήστη και, στη συνέχεια, αποσυνδέστε όλα τα συνδεδεμένα smartphone. Μπορείτε να αποσυνδέσετε ένα smartphone από την HOMETOUCH στην σχετική σελίδα [Συνδεδεμένων λογαριασμών](#).

Σημείωση: Για να συσχετίσετε εκ νέου το λογαριασμό σας θα πρέπει να **προσβληθείτε** από κάποιον άλλο χρήστη ή αν δεν υπάρχουν άλλοι χρήστες, επαναλάβετε τη διαδικασία **συσχετισμού**.

Προσκαλέστε ένα χρήστη

Με τη διαδικασία αυτή μπορείτε να προσκαλέσετε άλλους χρήστες να χρησιμοποιούν τη λειτουργικότητα της HOMETOUCH, με αυτόν τον τρόπο μπορούν να χρησιμοποιήσουν τις σχετικές συνδεδεμένες λειτουργίες HOMETOUCH.



1. Πατήστε για να προσκαλέσετε ένα άλλο χρήστη

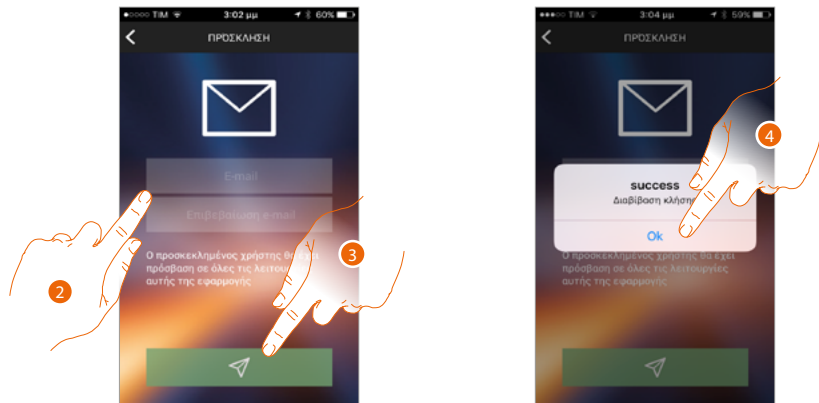

2. Εισάγετε τη διεύθυνση ηλεκτρονικού ταχυδρομείου του χρήστη που θέλετε να συνδεθεί και επιβεβαιώστε.
3. Πατήστε για να επιβεβαιώσετε την πρόσκληση.
4. Πατήστε για επιβεβαίωση.

Σημείωση: ο προσκεκλημένος χρήστης μπορεί να λειτουργήσει το σύστημα και να χρησιμοποιήσει τις συνδεδεμένες λειτουργίες του HOMETOUCH.

Ο προσκεκλημένος χρήστης θα λάβει ένα email με μια πρόσκληση για να ελέγξετε το σύστημά σας και να εγγραφεί μέσω της σχετικής διαδικασίας, στην συνέχεια πρέπει:

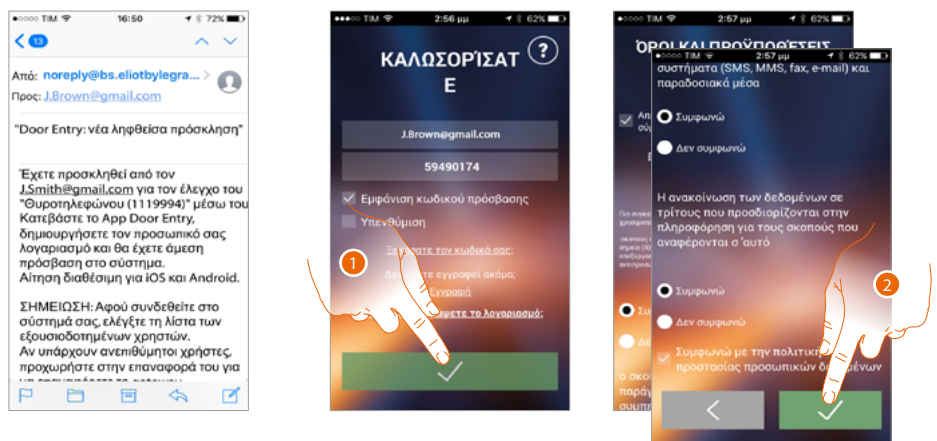

1. Να πιστοποιηθεί.
2. Ελέγξετε και αποδεχτείτε τους όρους και τις προϋποθέσεις χρήσης που εκφράζονται στο συνδεδεμένο κείμενο (απαιτείται).

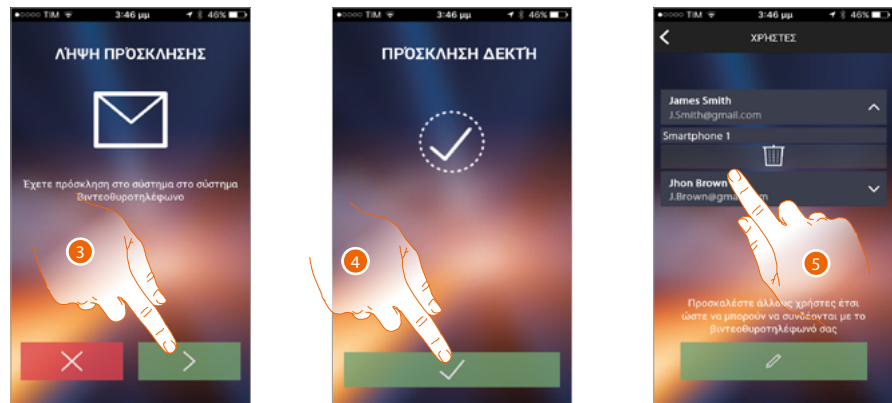

3. Εισάγετε τη διεύθυνση ηλεκτρονικού ταχυδρομείου του χρήστη που θέλετε να συνδεθεί και επιβεβαιώστε.
4. Συνεχίστε.
5. Σε αυτό το σημείο θα το βρείτε στη λίστα των συνδεδεμένων λογαριασμών.

Ρυθμίσεις

Σε αυτή την ενότητα μπορείτε να εκτελέσετε την ενημέρωση του υλικολογισμικού της HOMETOUCH και την αντικατάσταση του βίντεοθυροτηλεφώνου. Η τελευταία λειτουργία σας επιτρέπει να αντικαταστήσει το ελαττωματικό προϊόν με ένα νέο. Όλες οι ρυθμίσεις θα ανακτηθούν, εκτός από τη σύνδεση της συσκευής σε ένα δίκτυο Wi-Fi, που θα πρέπει να εκτελέσετε πριν από συνεργασία με την App.

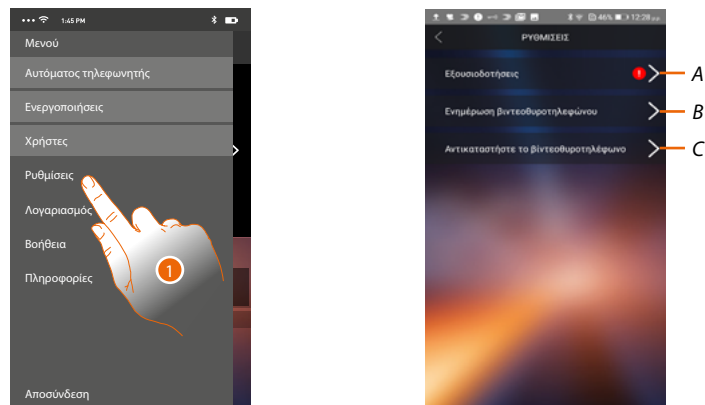

1. Πατήστε για να ανοίξετε την ενότητα ρυθμίσεις.
 - A. (Μόνο για λειτουργικά συστήματα Android®) ανοίγει η ενότητα σχετικά με τις εξουσιοδοτήσεις. Το εικονίδιο 1 είναι ορατό μόνο εάν έχουν απαγορευτούν κάποιες εξουσιοδοτήσεις που απαιτούνται για τη βέλτιστη λειτουργία της εφαρμογής Door Entry for HOMETOUCH κατά την εγκατάσταση.
 - B. Εκτελέστε τη διαδικασία ενημέρωσης του υλικολογισμικού της HOMETOUCH.
 - C. Εκτελέστε τη διαδικασία που πρέπει να χρησιμοποιείται κατά την αντικατάσταση του HOMETOUCH.

Δικαιώματα (Μόνο για λειτουργικά συστήματα Android®)

Σε αυτήν την ενότητα μπορείτε να διαχειριστείτε (απαγορεύσετε ή να επιτρέψετε) ορισμένες εξουσιοδοτήσεις που απαιτούνται για τη βέλτιστη λειτουργία της εφαρμογής Door Entry for HOMETOUCH.

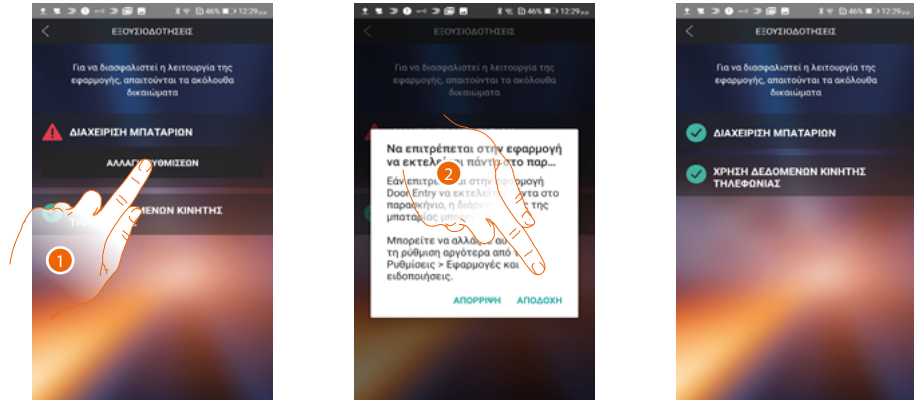

1. Πατήστε για να διαχειριστείτε τις εξουσιοδοτήσεις.
2. Πατήστε για να επιτρέψετε πάντα στην εφαρμογή να εκτελείται στο παρασκήνιο.

Σημείωση: η εκτέλεση της εφαρμογής Door Entry for HOMETOUCH στο παρασκήνιο ενδέχεται να μειώσει τη διάρκεια ζωής της μπαταρίας.

ενημέρωση του firmware της HOMETOUCH (μόνο όταν είναι συνδεδεμένη στο ίδιο δίκτυο Wi-Fi HOMETOUCH)

Με την έκδοση ενός νέου firmware, θα λάβετε μια ειδοποίηση στο smartphone σας, ή οποιαδήποτε άλλη στιγμή από την πρόσβαση σε αυτή την ενότητα μπορείτε να εκτελέσετε την ενημέρωση υλικολογισμικού της HOMETOUCH σας.

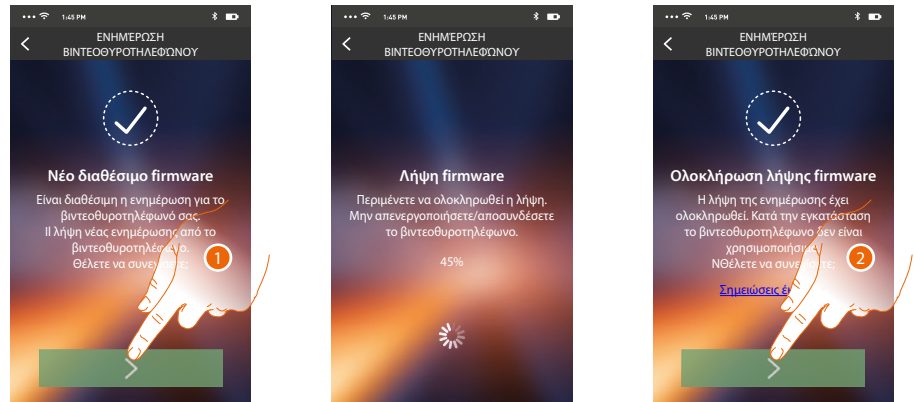

Με την εισαγωγή σε αυτή την ενότητα, αν υπάρχει διαθέσιμη ενημέρωση, θα δείτε ένα κουμπί για να κατεβάσετε, διαφορετικά εμφανίζεται η τρέχουσα έκδοση στην HOMETOUCH.

1. Πατήστε για να κατεβάσετε την ενημερωμένη έκδοση.
2. Πατήστε για να το εγκαταστήσετε.

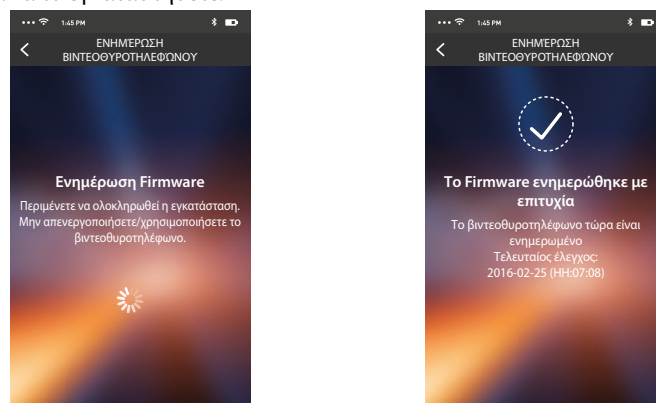

Μετά την εγκατάσταση, μπορείτε να δείτε την έκδοση του firmware που έχει εγκατασταθεί στο HOMETOUCH σας.

Αντικατάσταση της HOMETOUCH.

Σε περίπτωση που θα έπρεπε να αντικαταστήσετε την HOMETOUCH που είναι εγκατεστημένο στο σύστημά σας, πρέπει να χρησιμοποιήσετε αυτήν τη διαδικασία.

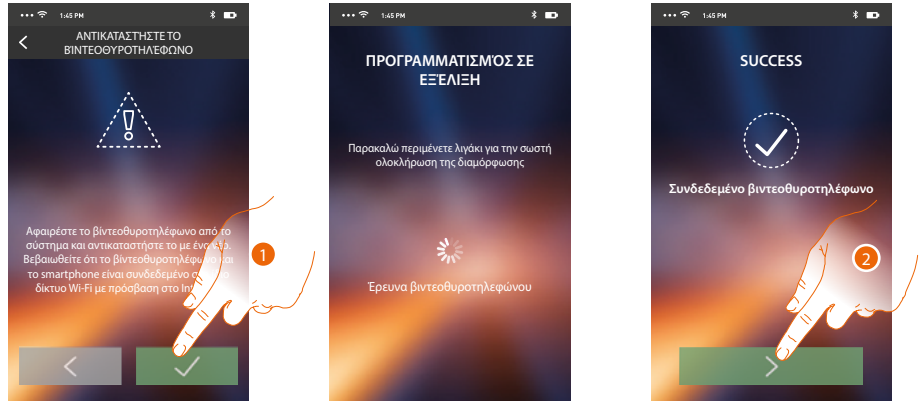

Εισερχόμενοι στην ενότητα εμφανίζεται μια οθόνη προειδοποίησης.

1. Αφαιρέστε το HOMETOUCH προς αντικατάσταση και συνδέστε το νέο, στην συνέχεια πατήστε συνέχεια.
2. Πατήστε για να ακούσετε την ηχογράφηση.

Σημείωση: Αυτή η διαδικασία σας επιτρέπει να ανακτήσετε όλες τις ρυθμίσεις της HOMETOUCH που αντικαταστήσατε, εκτός από τη σύνδεση στο δίκτυο Wi-Fi.

Λογαριασμός

Ο λογαριασμός είναι κοινός για όλες τις APP για τις συσκευές που συνδέονται με την Legrand/ Bticino

Σε αυτή την ενότητα μπορείτε να δείτε πληροφορίες σχετικά με το λογαριασμό σας και/ή τον διαγράψετε.

Μπορείτε επίσης να αλλάξετε τον κωδικό πρόσβασης σας για να συνδεθείτε.

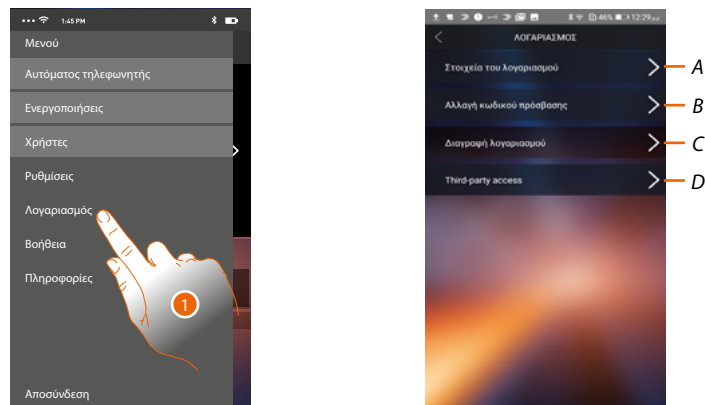

1. Πατήστε για να διαχειριστείτε το λογαριασμό σας.
 - A. Προβολή και επεξεργασία **δεδομένων** του λογαριασμού σας.
 - B. Αλλαγή του **κωδικού πρόσβασης** σας του λογαριασμού σας.
 - C. Ενεργοποίηση του λογαριασμού για τη διαχείριση τρίτων
 - D. **Ακύρωση** του λογαριασμού σας.

Στοιχεία του λογαριασμού

Σε αυτή την ενότητα μπορείτε να επεξεργαστείτε τα στοιχεία του λογαριασμού σας και να δείτε τους όρους και τις προϋποθέσεις χρήσης.



A. Να επιτρέπεται η αποστολή δεδομένων στο Google Analytics.

1. Επεξεργαστείτε τα δεδομένα
2. Πατήστε για επιβεβαίωση.
3. Ελέγξτε και αποδεχτείτε τους όρους και τις προϋποθέσεις χρήσης που εκφράζονται στο συνδεδεμένο κείμενο (απαιτείται).

Αλλαγή κωδικού πρόσβασης

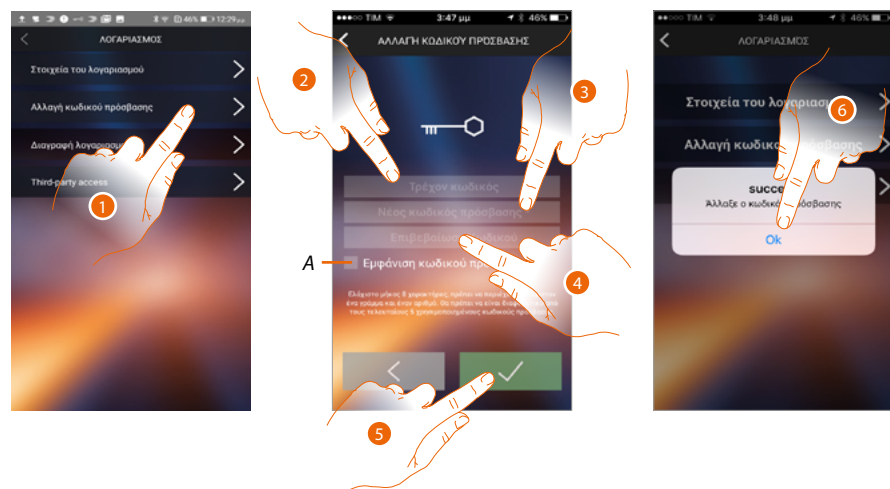

1. Πατήστε για να μετατρέψετε τον κωδικό πρόσβασης.
- A. Δείτε τον κωδικό πρόσβασης με σαφήνεια.
2. Εισάγετε το τρέχον κωδικό πρόσβασης.
3. Εισάγετε το νέο κωδικό πρόσβασης.
4. Επιβεβαιώση το νέο κωδικό πρόσβασης.
5. Πατήστε για επιβεβαίωση.
6. Πατήστε για να ολοκληρώσετε την διαδικασία.

Διαγραφή λογαριασμού

Στην ενότητα αυτή μπορείτε να διαγράψετε οριστικά το λογαριασμό σας

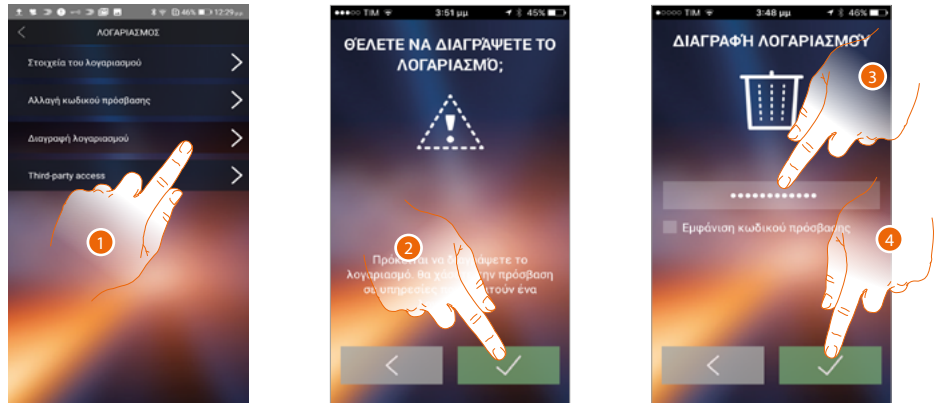

1. Πατήστε για να ξεκινήσει η διαδικασία διαγραφής του λογαριασμού.
2. Πατήστε για να συνεχίσετε.
3. Εισάγετε τον κωδικό με τον οποίο συνδεθήκατε.
4. Διαγράψτε το λογαριασμό.

Σημείωση: με τη διαγραφή του λογαριασμού σας δεν μπορείτε να χρησιμοποιήσετε τις λειτουργίες της APP, για να επιστρέψετε και να τις χρησιμοποιήσετε, θα πρέπει να εγγραφείτε.

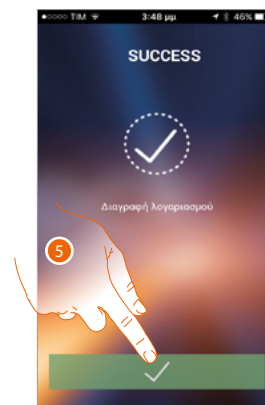

5. Πατήστε για να ολοκληρώσετε την διαδικασία.

Πρόσβαση τρίτων

Στην ενότητα αυτή μπορείτε να ενεργοποιήσετε όλες τις συσκευές που χρησιμοποιούν το λογαριασμό σας, για διαχείριση τρίτων. Για να το πράξετε, προβλέπεται η πρόσβαση και η εγγραφή στην υπηρεσία WORKS WITH LEGRAND.

Η WORKS WITH LEGRAND είναι ένα πρόγραμμα που προωθεί την καινοτομία σε χώρους εργασίας και διαβίωσης.

Είναι μια ανοικτή διαλειτουργική πλατφόρμα, στρατηγικό μέρος του Eliot, ενός καινοτόμου προγράμματος της Legrand που είναι αφιερωμένο στην επιτάχυνση της ολοκλήρωσης των συσκευών που είναι συνδεδεμένες με την προσφορά της.

Συμβατό με τους κορυφαίους παγκόσμιους players IoT, σας επιτρέπει να συνδεθείτε με το οικοσύστημα της Legrand με πολλούς τρόπους.

Το σύστημα WORKS WITH LEGRAND σπάει τα όρια και, χάρη στις σημαντικές συνεργασίες, επιτρέπει στους μικρούς και μεγάλους προγραμματιστές καθώς και τρίτους να αλληλεπιδρούν με την προσφορά της Legrand και να ενσωματώσουν τα προϊόντα στα συστήματα και τις υπηρεσίες τους.

<https://developer.legrand.com/>

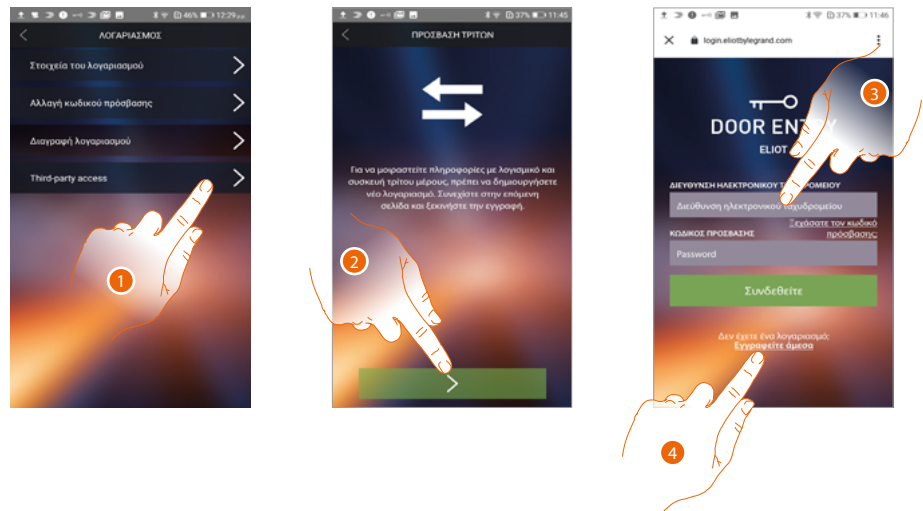

1. Πατήστε για πρόσβαση και ενεργοποίηση των Εφαρμογών τρίτων για την διαχείριση των συσκευών της BTicino
2. Πατήστε για να συνεχίσετε
3. Αν έχετε ήδη ένα λογαριασμό Legrand, πληκτρολογήστε τα διαπιστευτήρια για να συνεχίσετε
4. Σε περίπτωση που δεν έχετε, θα πρέπει να εγγραφείτε

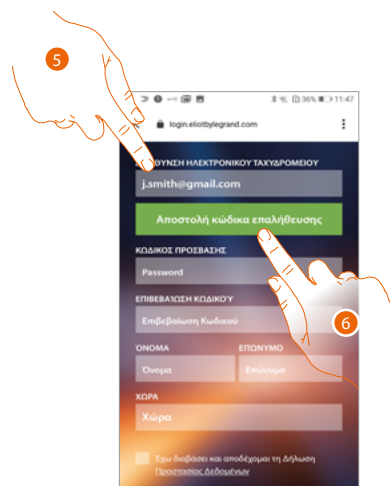

5. Εισάγετε τη διεύθυνση του ηλεκτρονικού ταχυδρομείου σας
6. Πατήστε για να επιτρέψετε στο σύστημα να σας στείλει έναν κωδικό επαλήθευσης μέσω e-mail

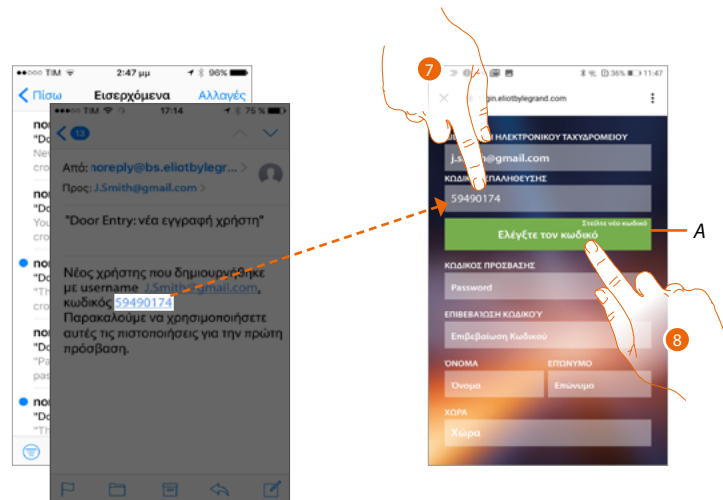

- A. Επαναλάβετε την αποστολή του κωδικού e-mail
- 7. Εισάγετε τον κωδικό που σας έχει αποσταλεί μέσω e-mail
- 8. Πατήστε για επιβεβαίωση.



- A. Αν κατά τη διάρκεια της διαδικασίας συνειδητοποιείτε ότι θέλετε να χρησιμοποιήσετε μια διαφορετική διεύθυνση ηλεκτρονικού ταχυδρομείου (για παράδειγμα, ξεκινήσατε τη διαδικασία με e-mail εργασίας, αλλά θέλετε να ενεργοποιήσετε μια ιδιωτική διεύθυνση e-mail), μπορείτε να χρησιμοποιήσετε αυτό το πεδίο για να την αλλάξετε χωρίς επανάληψη της διαδικασίας
- 9. Πληκτρολογήστε ένα νέο κωδικό πρόσβασης και, στη συνέχεια, να επιβεβαιώσετε τον πληκτρολογώντας τον ξανά
- 10. Εισάγετε τα προσωπικά στοιχεία σας (όνομα και επώνυμο)
- 11. Πατήστε για να επιλέξετε την γεωγραφική περιοχή προέλευσης
- 12. Πατήστε για να εγκρίνετε το λογαριασμό που συνδέεται με την συσκευή για τη διαχείριση των τρίτων
- 13. Πατήστε για να δημιουργήσετε το λογαριασμό και να συνεχίσετε



14. Πατήστε για να ολοκληρώσετε την διαδικασία.

Βοήθεια

Σε αυτή την ενότητα μπορείτε να προβάλλετε όλες τις κλήσεις υποστήριξης και να αποστείλετε μια σηματοδότηση για ένα πρόβλημα που αντιμετωπίζετε.

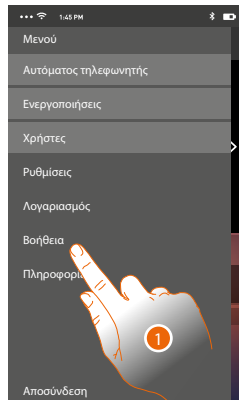

1. Πατήστε για πρόσβαση στην ενότητα βοήθειας.

Συχνές Ερωτήσεις

Σε αυτή την ενότητα μπορείτε να προβάλλετε και να αναζητήσετε απαντήσεις σε συχνές ερωτήσεις (FAQ) σχετικά με τη χρήση της εφαρμογής app Door Entry για HOMETOUCH.

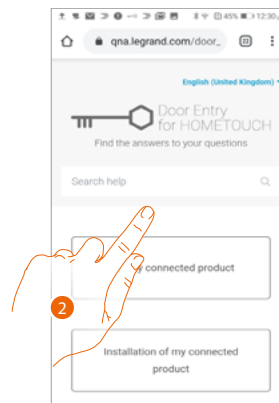
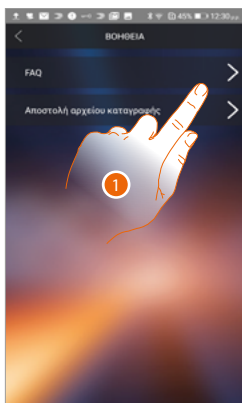

1. Πατήστε για να εισέλθετε στο τμήμα Συχνές ερωτήσεις.
2. Επιλέξτε το θέμα στο οποίο επιθυμείτε διευκρινήσεις.

Αποστολή αρχείου καταγραφής

Σε αυτήν την ενότητα μπορείτε να υποβάλετε μια αναφορά για ένα πρόβλημα που αντιμετωπίσατε.

Σημείωση: δεν θα λάβετε την άμεση απάντηση, αλλά η σηματοδότηση σας θα χρησιμοποιηθεί από προγραμματιστές για την βελτίωση της υπηρεσίας.



1. Πατήστε για να εισέλθετε στην ενότητα Αποστολής καταγραφής
2. Γράψτε στο ειδικό πεδίο το πρόβλημα που θέλετε να σηματοδοτήσετε.
3. Πατήστε για να αποστείλετε την σηματοδότηση στην υπηρεσία τεχνικής υποστήριξης.

Λειτουργίες αυτοματισμού οικιακής χρήσης (Σύστημα MyHOME_Up)

Μπορείτε να ελέγξετε το σπίτι σας μέσω διαφόρων λειτουργιών: ενεργοποιήστε τα φώτα, τα ρολά, τις τηλεμπρίζες, τα σενάρια και να διαχειριστείτε μερικές λειτουργίες του ηχητικού συστήματος, συναγερμού διαρρήξεων και θερμορύθμισης.



Φως

Τα φωτεινά αντικείμενα σας επιτρέπουν να ενεργοποιείτε / απενεργοποιείτε και να ρυθμίζετε την ένταση και το χρώμα ενός φωτός.



Ρολό

Τα αντικείμενα Ρολά σας επιτρέπουν να προσαρμόσετε το άνοιγμα και το κλείσιμο των ρολών των παραθυρόφυλλων και των γκαράζ και να δείτε την κατάστασή τους.

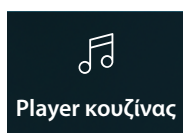

Player

Αυτό το αντικείμενο σας επιτρέπει να ελέγχετε ένα πρόγραμμα αναπαραγωγής μουσικής παίζοντας επιλεγμένους μουσικούς ή ραδιοφωνικούς σταθμούς στο αντικείμενο της συσκευής αναπαραγωγής MyHOME_Up.

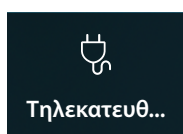

Τηλεκατευθυνόμενη πρίζα

Αυτό το αντικείμενο επιτρέπει την τροφοδοσία μιας ελεγχόμενης πρίζας



Σενάρια

Αυτό το αντικείμενο σας επιτρέπει να ξεκινήσετε ένα σενάριο που δημιουργήθηκε στο MyHOME_Up



Θερμορύθμιση

Σε αυτή τη σελίδα μπορείτε να ρυθμίσετε τη θερμοκρασία του σπιτιού σας



Αντικλεπτικό

Σε αυτή τη σελίδα μπορείτε να εισάγετε το σύστημα αντικλεπτικής προστασίας σε διάφορες λειτουργίες και να εμφανίσετε σφάλματα και συναγερμοί σε εξέλιξη.

Χρήση λειτουργιών από μια συσκευή

Φως

Τα φωτεινά αντικείμενα σας επιτρέπουν να ενεργοποιείτε / απενεργοποιείτε και να ρυθμίζετε την ένταση ενός φωτός.

Μπορείτε επίσης να χρησιμοποιήσετε το αντικείμεμο έγχρωμου φωτός για να διαχειριστείτε τους λαμπτήρες LED Color Hue * και LifiX * Enttec ODE *.

Σημείωση: η συσκευή ενδέχεται να μην είναι συμβατή με ορισμένα μοντέλα ή εκδόσεις υλικολογισμικού της ίδιας.

Η Bticino δεν ευθύνεται για τυχόν τρέχουσες ή μελλοντικές δυσλειτουργίες ή ασυμβατότητες που οφείλονται σε συσκευές τρίτων.



On/off: ενεργοποιεί/απενεργοποιεί και εμφανίζει την κατάσταση ενός φωτός

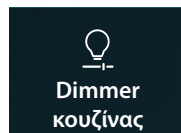

Dimmer: ενεργοποιεί/απενεργοποιεί, ρυθμίζει ένταση και εμφανίζει την κατάσταση ενός φωτός

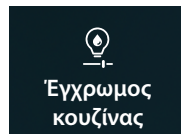

Φωτεινό χρώμα: ενεργοποιεί/απενεργοποιεί, ρυθμίζει ένταση και εμφανίζει την κατάσταση ενός φωτός

On/off

Μετακίνηση του αντικειμένου από τα **Αγαπημένα**

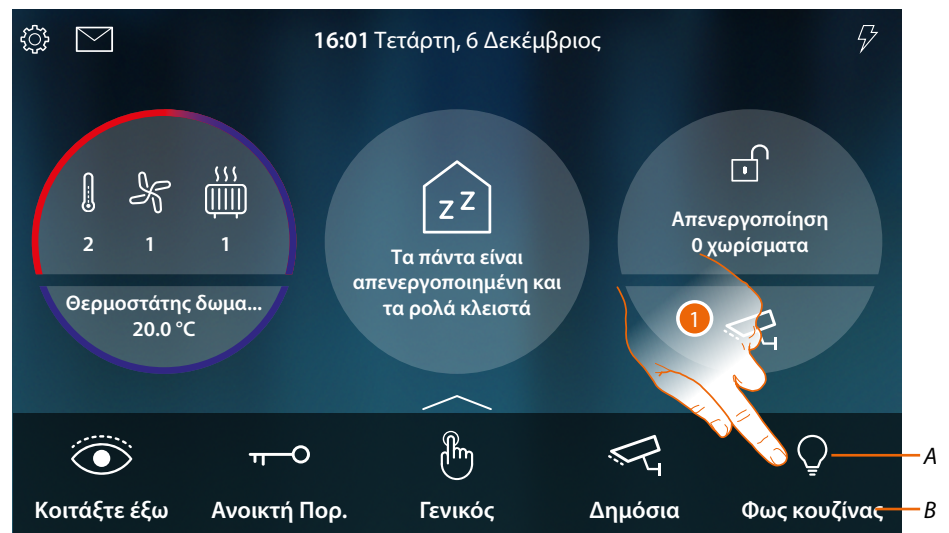

A Κατάσταση φωτός

B Όνομα φωτός

1. Πατήστε για να ανάψετε το φως

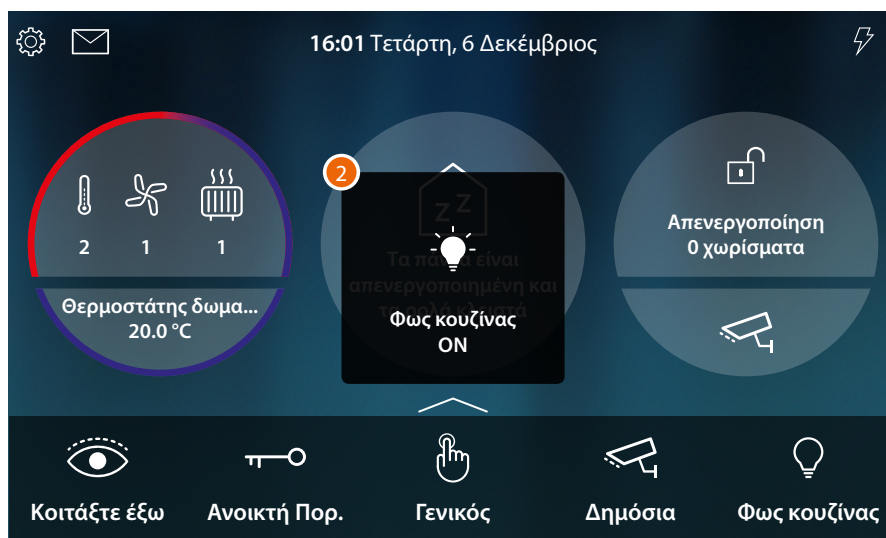

- Ένα μήνυμα σας ενημερώνει ότι το φως έχει ενεργοποιηθεί

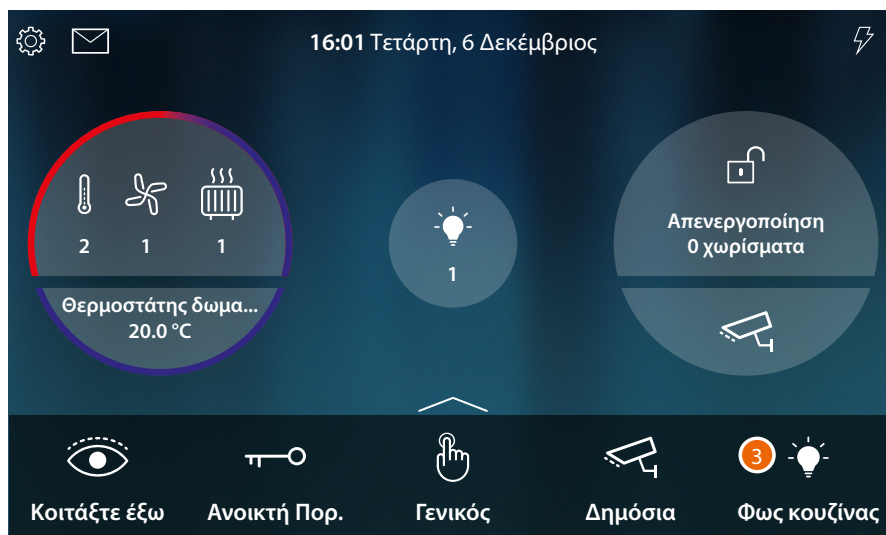

- Το ενεργό εικονίδιο υποδεικνύει την κατάσταση πρόσβασης

Εντολή του αντικειμένου από την Κατάσταση σπιτιού



Όταν ανάβει ένα φως, εμφανίζεται μια ένδειξη στην Κατάσταση του σπιτιού

1. Πατήστε για να ανοίξετε τη σελίδα ρυθμίσεων

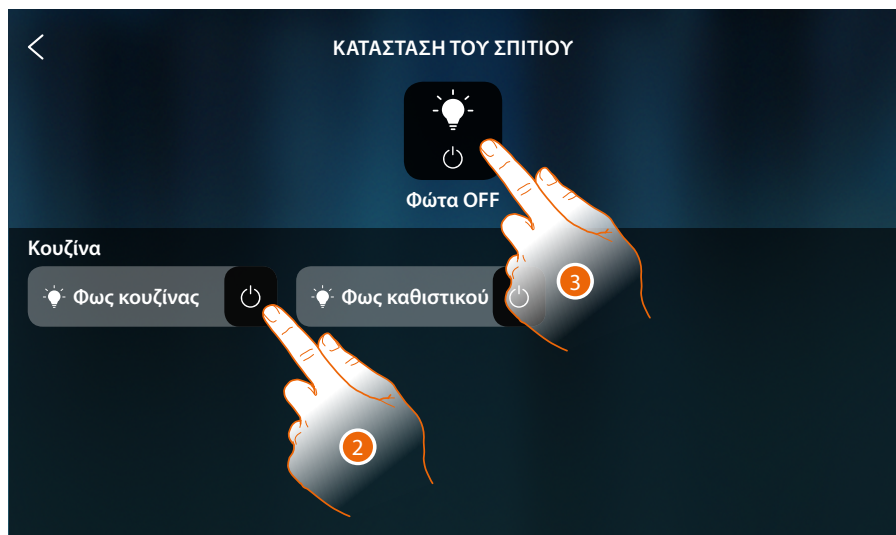

2. Πατήστε για να αντιστρέψετε την κατάσταση του φωτός

Η ενδεικτική λυχνία αν είναι απενεργοποιημένη θα παραμείνει διαθέσιμη σε αυτήν τη σελίδα μόνο μέχρι να σβήσει η οθόνη, για περισσότερες πληροφορίες δείτε την ενότητα Κατάσταση σπιτιού

Σε αυτή τη σελίδα μπορείτε επίσης να απενεργοποιήσετε όλες τις λυχνίες του συστήματος μέσω του γενικού ελέγχου φωτισμού.

Το εικονίδιο εντολής εμφανίζεται όταν ανάβει ακόμη και μία φωτεινή ένδειξη.

3. Αγγίξτε για να απενεργοποιήσετε όλες τις λυχνίες

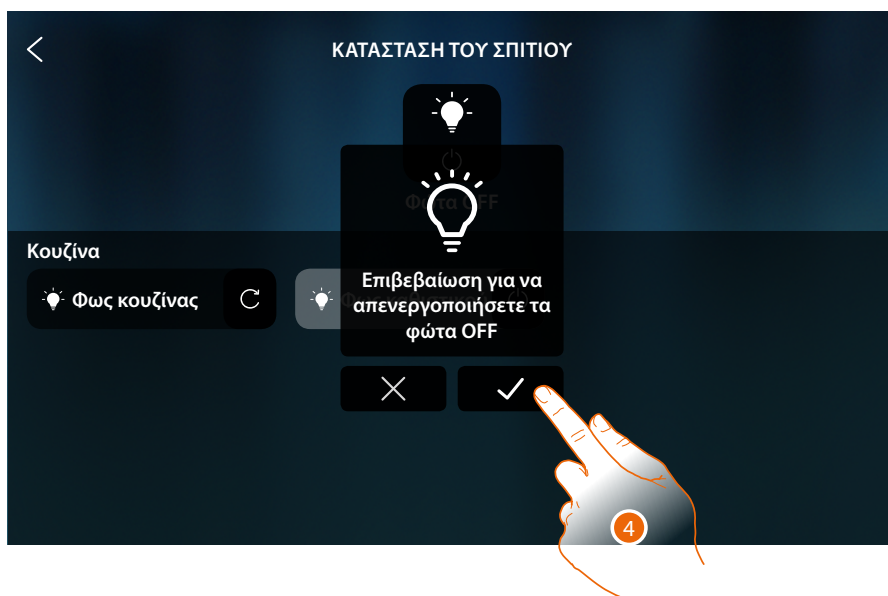

4. Πατήστε για επιβεβαίωση.

Dimmer

Μετακίνηση του αντικειμένου από τα **Αγαπημένα**



A Κατάσταση φωτός

B Όνομα φωτός

1. Πατήστε για να ενεργοποιήσετε και/ή να ρυθμίσετε την ένταση του φωτός



2. Πατήστε για να ενεργοποιήσετε το dimmer

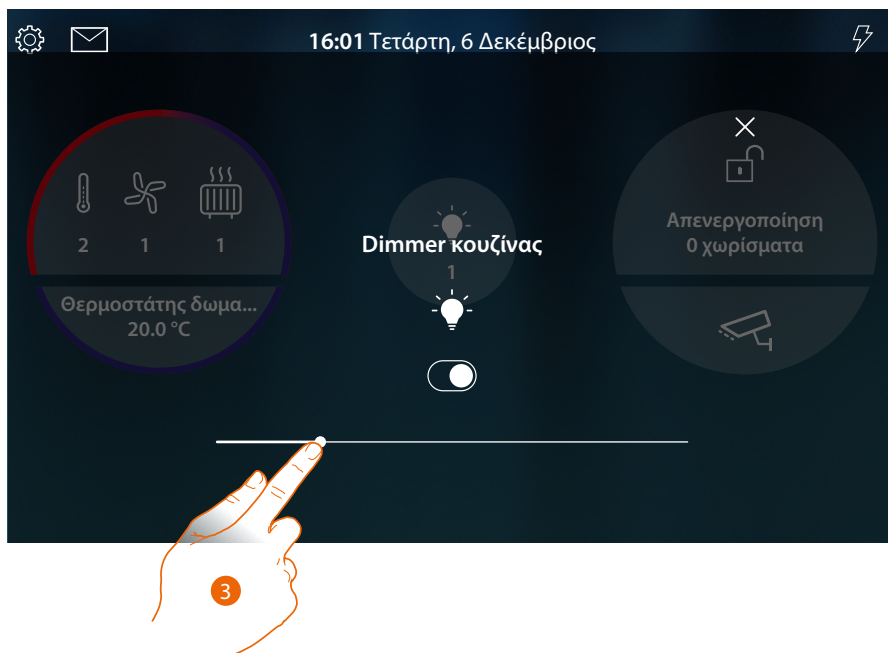

3. Αγγίξτε και μετακινηθείτε αριστερά/δεξιά για να μειώσετε/να αυξήσετε την ένταση του φωτός

Εντολή του αντικειμένου από την **Κατάσταση σπιτιού**



Όταν ανάβει ένα φως, εμφανίζεται μια ένδειξη στην Κατάσταση του σπιτιού

1. Πατήστε για να ανοίξετε τη σελίδα ρυθμίσεων



2. Αγγίξτε για να αντιστρέψετε την κατάσταση του ρυθμιστή (από αυτή τη σελίδα δεν είναι δυνατό να ρυθμίσετε την ένταση του φωτός).
Η ενδεικτική λυχνία αν είναι απενεργοποιημένη θα παραμείνει διαθέσιμη σε αυτήν τη σελίδα μόνο μέχρι να σβήσει η οθόνη, για περισσότερες πληροφορίες δείτε την ενότητα [Κατάσταση σπιτιού](#)

Σε αυτή τη σελίδα μπορείτε επίσης να απενεργοποιήσετε όλες τις λυχνίες του συστήματος μέσω του **γενικού ελέγχου φωτισμού**.

Το εικονίδιο εντολής εμφανίζεται όταν ανάβει ακόμη και μία φωτεινή ένδειξη.

3. Αγγίξτε για να απενεργοποιήσετε όλες τις λυχνίες



4. Πατήστε για επιβεβαίωση.

Έγχρωμο φως

Μετακίνηση του αντικειμένου από τα **Αγαπημένα**



A Κατάσταση φωτός

B Όνομα φωτός

1. Πατήστε για να ενεργοποιήσετε και/ή να ρυθμίσετε την ένταση χρώματος του φωτός

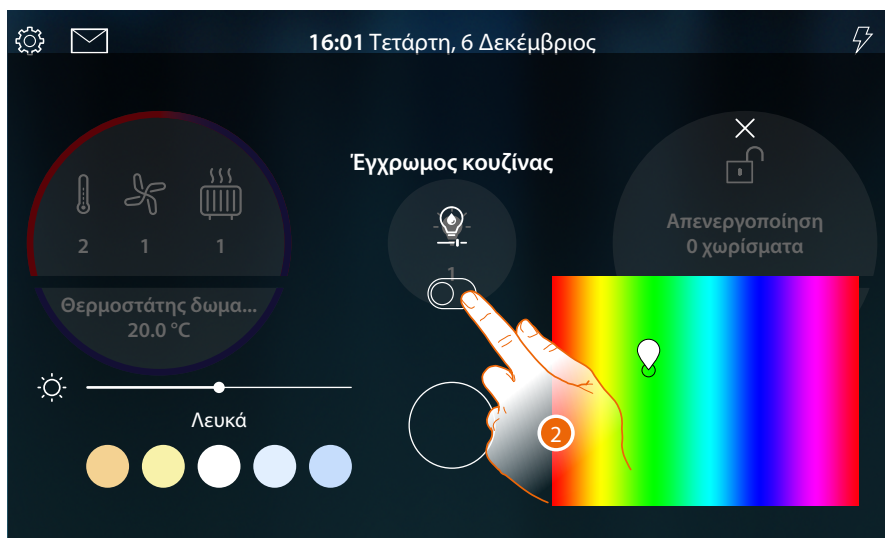

2. Πατήστε για να ανάψετε το έγχρωμο φως

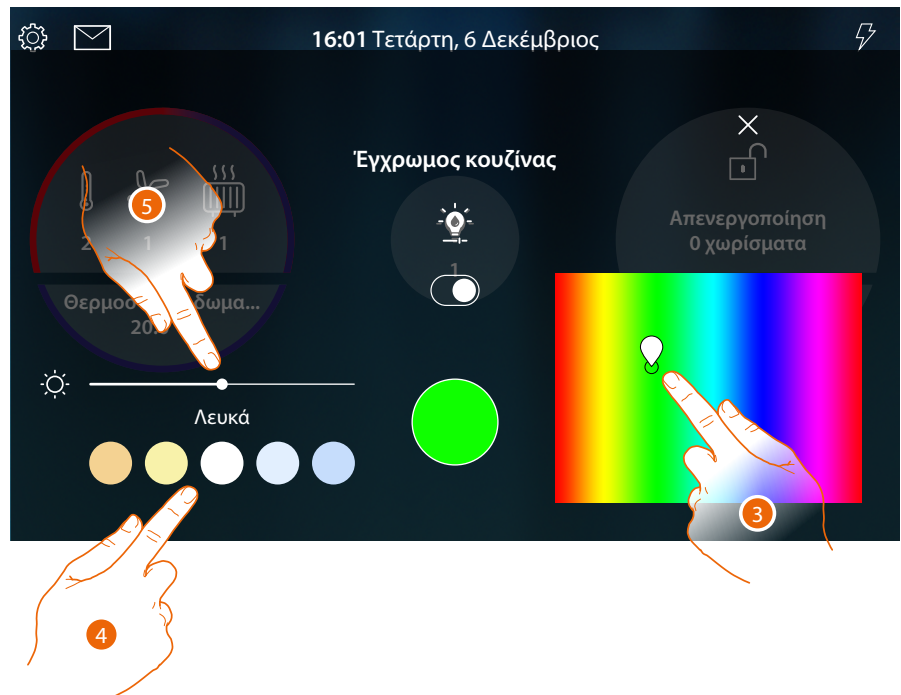

3. Αγγίξτε και μετακινήστε μέσα στην περιοχή για να ορίσετε το χρώμα του φωτός επιλέγοντας την απόχρωση
4. Αγγίξτε για να ρυθμίσετε τη θερμοκρασία χρώματος του φωτός (θερμό ή ψυχρό φως)
5. Αγγίξτε και μετακινηθείτε αριστερά/δεξιά για να μειώσετε/να αυξήσετε την ένταση του φωτός

Εντολή του αντικειμένου από την **Κατάσταση σπιτιού**



Όταν ανάβει ένα φως, εμφανίζεται μια ένδειξη στην Κατάσταση του σπιτιού

1. Πατήστε για να ανοίξετε τη σελίδα ρυθμίσεων

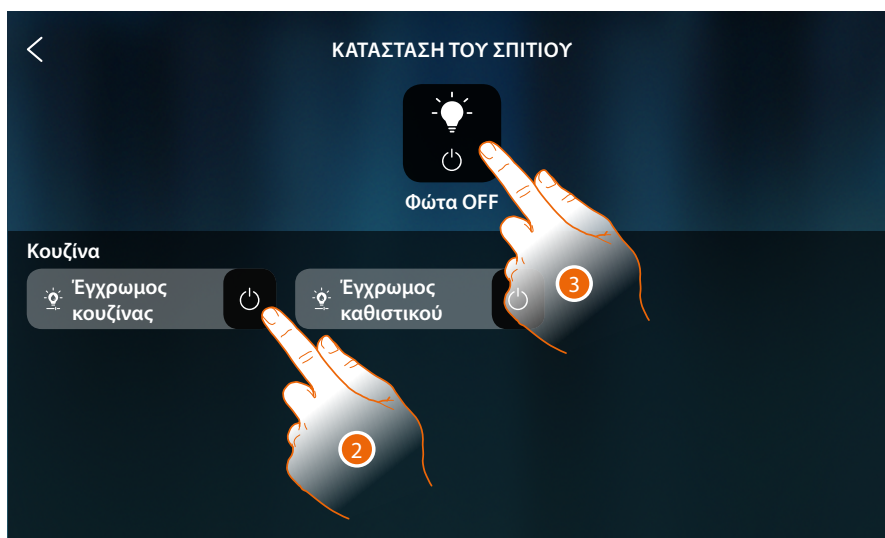

2. Αγγίξτε για να αντιστρέψετε την κατάσταση του φωτός (από αυτή τη σελίδα δεν είναι δυνατό να ρυθμίσετε την ένταση του φωτός και το χρώμα).

Η ενδεικτική λυχνία αν είναι απενεργοποιημένη θα παραμείνει διαθέσιμη σε αυτήν τη σελίδα μόνο μέχρι να σβήσει η οθόνη, για περισσότερες πληροφορίες δείτε την ενότητα **Κατάσταση σπιτιού**

Σε αυτή τη σελίδα μπορείτε επίσης να απενεργοποιήσετε όλες τις λυχνίες του συστήματος μέσω του **γενικού ελέγχου φωτισμού**.

Το εικονίδιο εντολής εμφανίζεται όταν ανάβει ακόμη και μία φωτεινή ένδειξη.

3. Αγγίξτε για να απενεργοποιήσετε όλες τις λυχνίες

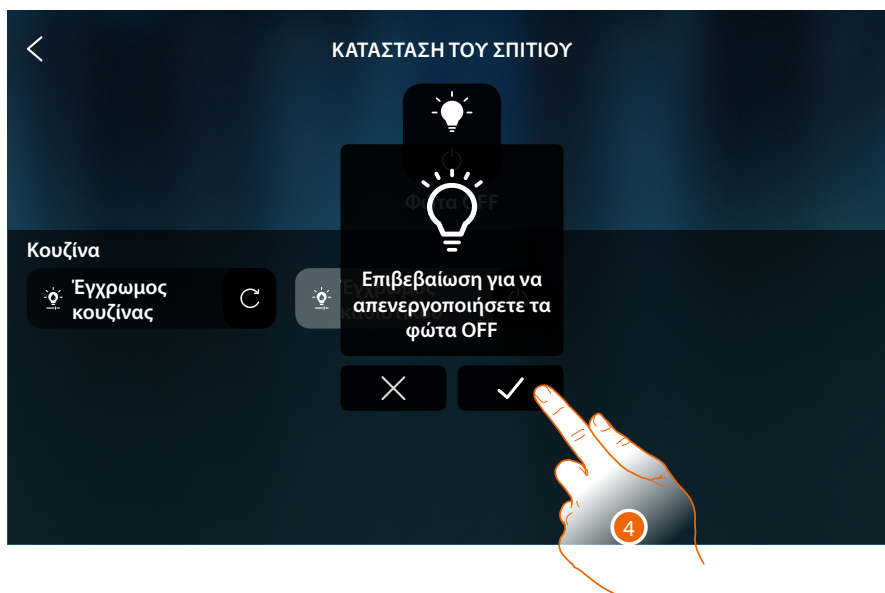

4. Πατήστε για επιβεβαίωση.

Ρολό

Τα αντικείμενα Ρολά σας επιτρέπουν να προσαρμόσετε το άνοιγμα και το κλείσιμο των ρολών των παραθυρόφυλλων και των γκαράζ.

Μπορείτε επίσης να ρυθμίσετε το επίπεδο ανοίγματος (μόνο ρολά με ρύθμιση ανοίγματος).



Ρολά χωρίς ρύθμιση επιπέδου ανοίγματος: ανοίγει, κλείνει, σταματά αλλά δεν εμφανίζει την κατάσταση ενός ρολού



Ρολά με ρύθμιση επιπέδου ανοίγματος: ανοίγει, κλείνει σταδιακά, σταματά και εμφανίζει την κατάσταση ενός ρολού

Ρολά χωρίς ρύθμιση επιπέδου ανοίγματος

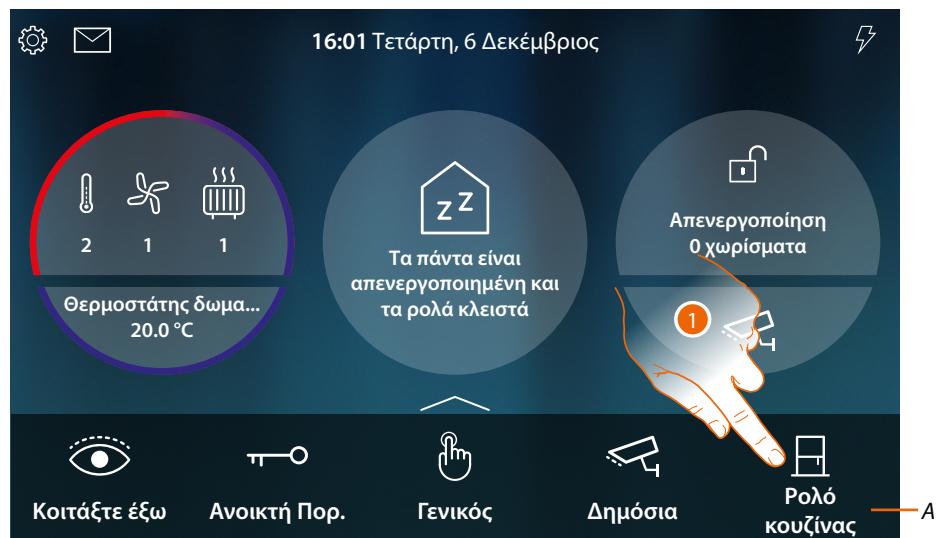

A Όνομα ρολού

1. Αγγίξτε για να σηκώσετε/κατεβάσετε τα ρολά



A Μια κίνηση ρολού



Ανύψωση ρολού



Ταπείνωση ρολού



Στάση ρολού

2. Αγγίξτε για να σηκώσετε τα ρολά

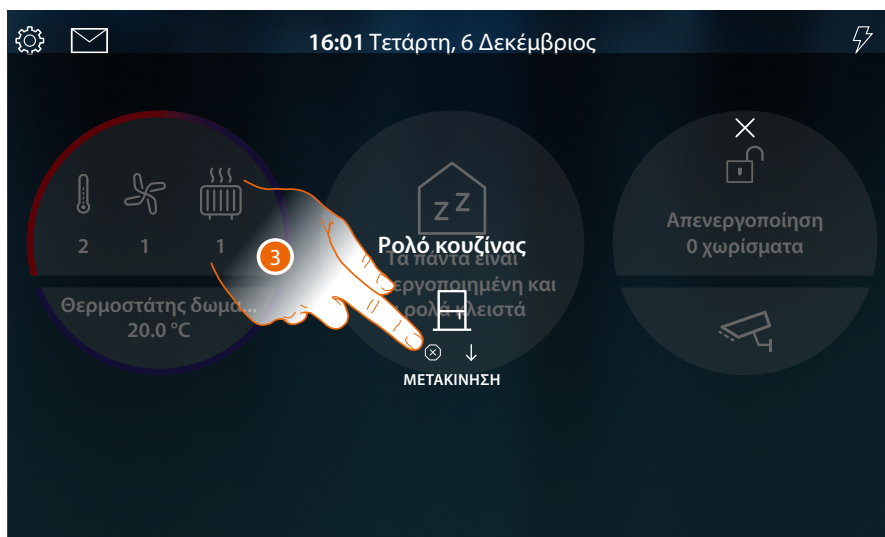

3. Αγγίξτε για να σταματήσετε το ρολό

Όταν ένα κλείστρο κινείται, ειδοποιείστε από ένα αναδυόμενο παράθυρο στην Αρχική σελίδα



4. Αγγίξτε για να σταματήσετε το ρολό

Σημείωση: τα ρολά χωρίς προεπιλογές δεν εμφανίζονται στην αρχική κατάσταση και επομένως δεν διαχειρίζονται από τη γενική εντολή εκτός των ρολών.

Ρολά χωρίς ρύθμιση επιπέδου ανοίγματος



A Κατάσταση ρολού

B Όνομα ρολού



1. Αγγίξτε για να σηκώσετε/κατεβάσετε τα ρολά

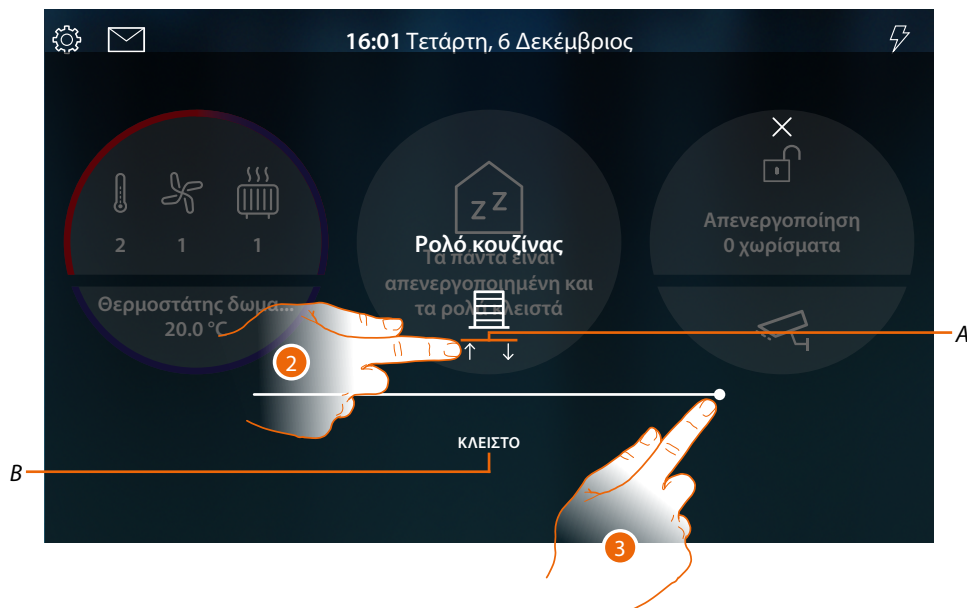

A Εντολές



Ανύψωση ρολού



Ταπείνωση ρολού



Στάση ρολού

B Κατάσταση ρολού

Ανοικτό: το ρολό είναι επίσης μερικώς ανοικτό

Σε κίνηση: κινούμενο ρολό

Κλειστό: ρολό κλειστό (μόνο εάν το ρολό κλείσει τελείως)

2. Αγγίξτε για να ανεβάσετε το κλείστρο μέχρι το τέλος της διαδρομής

ή

3. Αγγίξτε και σύρετε προς τα αριστερά για να ανοίξετε το ρολό στο επιθυμητό σημείο, ενώ στο τέλος της πίεσης εκτελείται η εντολή



4. Αγγίξτε αν είναι απαραίτητο για να σταματήσετε το ρολό

Όταν ένα κλείστρο κινείται, ειδοποιείστε από ένα αναδυόμενο παράθυρο στην Αρχική σελίδα



5. Αγγίξτε για να σταματήσετε το ρολό

Εντολή του αντικειμένου από την Κατάσταση σπιτιού

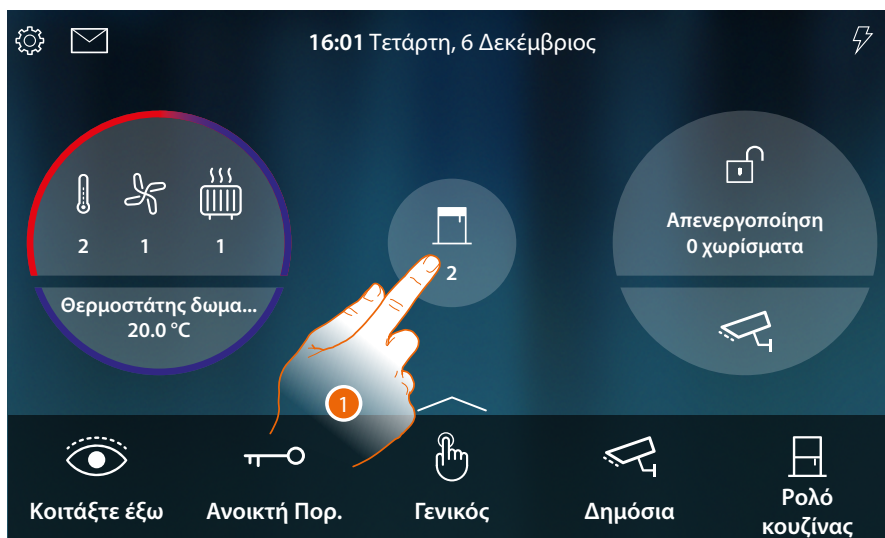

Όταν ανοίγει ένα ρολό, εμφανίζεται μια ένδειξη στην Κατάσταση του σπιτιού

1. Πατήστε για να ανοίξετε τη σελίδα ρυθμίσεων



2. Αγγίξτε για να αντιστρέψετε την κατάσταση του ρολού (από αυτή τη σελίδα δεν είναι δυνατό να ρυθμίσετε το επίπεδο ανοίγματος ρολού).

Η ενδεικτική λυχνία αν είναι απενεργοποιημένη θα παραμείνει διαθέσιμη σε αυτήν τη σελίδα μόνο μέχρι να σβήσει η οθόνη, για περισσότερες πληροφορίες δείτε την ενότητα της [Κατάστασης σπιτιού](#)

Σε αυτή τη σελίδα μπορείτε επίσης να ταπεινώσετε όλα τα ρολά του συστήματος μέσω του **γενικού ελέγχου ρολών**.

Το εικονίδιο εντολής εμφανίζεται όταν ανάβει ακόμη ένα ρολό είναι ανοικτό.

3. Αγγίξτε για να κατεβάσετε όλα τα ρολά

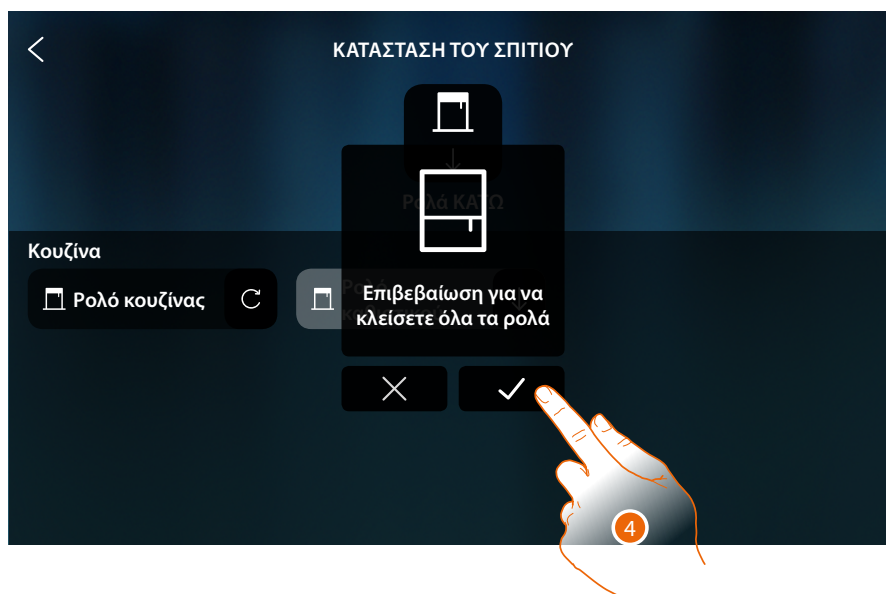

4. Πατήστε για επιβεβαίωση.

Player

Αυτό το αντικείμενο σας επιτρέπει να ελέγχετε ένα πρόγραμμα αναπαραγωγής μουσικής Nuno ή Sonos* παίζοντας επιλεγμένους μουσικούς ή ραδιοφωνικούς σταθμούς στο αντικείμενο της συσκευής αναπαραγωγής MyHOME_Up.

***Σημείωση:** η συσκευή ενδέχεται να μην είναι συμβατή με ορισμένα μοντέλα ή εκδόσεις υλικολογισμικού της ίδιας.

Η Bticino δεν ευθύνεται για τυχόν τρέχουσες ή μελλοντικές δυσλειτουργίες ή ασυμβατότητες που οφείλονται σε συσκευές τρίτων.

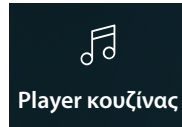

Αναπαραγωγή/παύση και έλεγχος της έντασης ενός επιλεγμένου μουσικού ή ραδιοφωνικού σταθμού στο αντικείμενο αναπαραγωγής του MyHOME_Up

Μετακίνηση του αντικειμένου από τα **Αγαπημένα**



A Όνομα Player

1. Αγγίξτε για αναπαραγωγή του τραγουδιού ή του ραδιοφωνικού σταθμού



- A Εμφανίζει το επιλεγμένο τραγούδι ή ραδιοφωνικό σταθμό στο αντικείμενο MyHOME_Up Player
2. Πατήστε για να εκκινήσετε την αναπαραγωγή
3. Αγγίξτε και μετακινηθείτε αριστερά/δεξιά για να μειώσετε/να αυξήσετε την ένταση

Εντολή του αντικειμένου από την Κατάσταση σπιτιού



Όταν ένα κομμάτι βρίσκεται σε αναπαραγωγή, εμφανίζεται μια ένδειξη στην Κατάσταση του σπιτιού

1. Πατήστε για να ανοίξετε τη σελίδα ρυθμίσεων

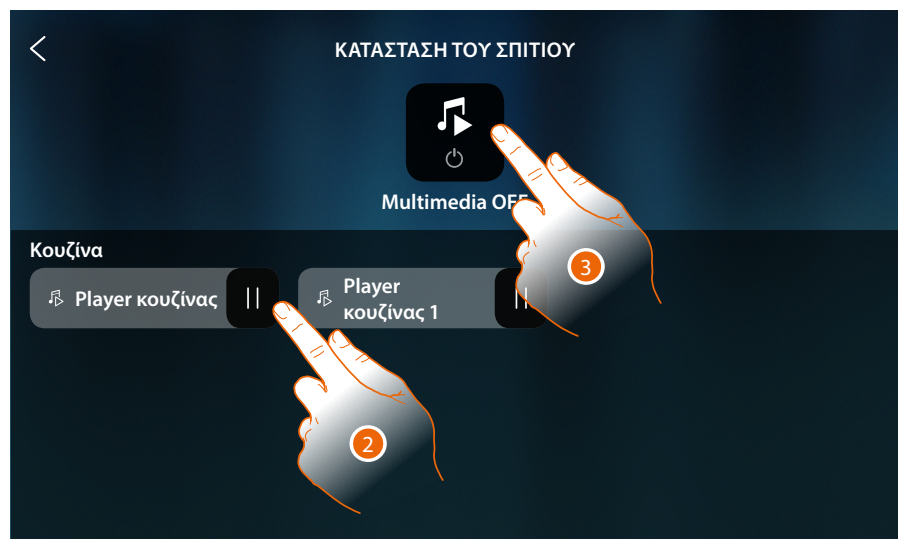

2. Πατήστε για παύση του κομματιού (δεν μπορείτε να ξεκινήσετε την αναπαραγωγή ή να προσαρμόσετε την ένταση του ήχου από αυτήν τη σελίδα)
Ο player αν εισέλθει σε παύση θα παραμείνει διαθέσιμος σε αυτήν τη σελίδα μόνο μέχρι να σβήσει η οθόνη, για περισσότερες πληροφορίες δείτε την ενότητα της Κατάστασης σπιτιού

Σε αυτή τη σελίδα μπορείτε επίσης να απενεργοποιήσετε όλους τους player του συστήματος μέσω του εντολέα **OFF multimedia**.

Το εικονίδιο εντολής εμφανίζεται όταν ανάβει ακόμη και ένας player βρίσκεται σε λειτουργία.

3. Πατήστε για να απενεργοποιήσετε όλους τους player στο σύστημα

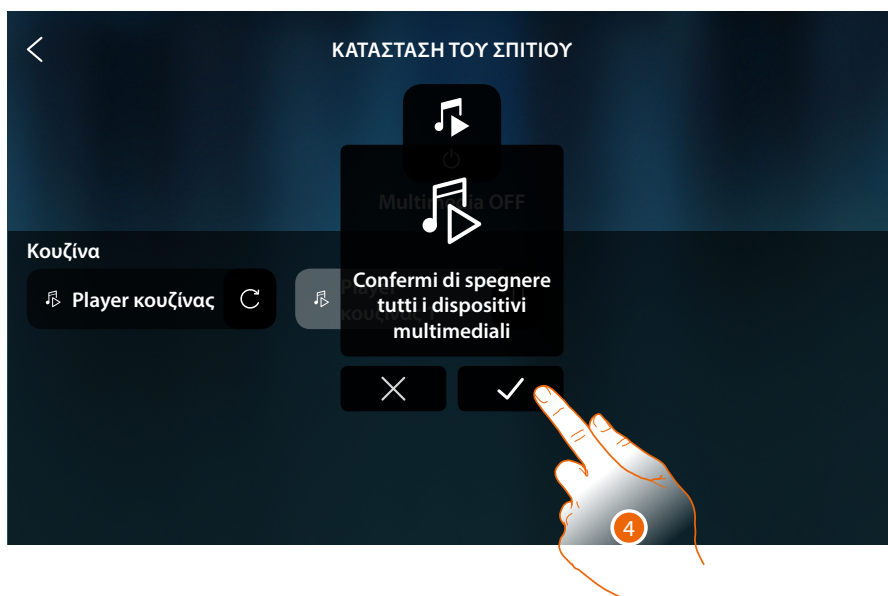

4. Πατήστε για επιβεβαίωση.

Τηλεκατευθυνόμενη πρίζα

Αυτό το αντικείμενο επιτρέπει την τροφοδοσία μιας ελεγχόμενης πρίζας

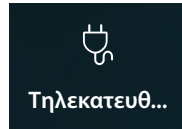

ON/OFF: ελεγχόμενη τροφοδοσία ρεύματος

ON/OFF

Μετακίνηση του αντικειμένου από τα **Αγαπημένα**



A Όνομα ελεγχόμενης πρίζας

1. Αγγίξτε για να τροφοδοτήσετε την πρίζα



2. Ένα μήνυμα σας ενημερώνει ότι η πρίζα τροφοδοτείται

Εντολή του αντικειμένου από την **Κατάσταση σπιτιού**



Όταν ανάβει ένα φως, εμφανίζεται μια ένδειξη στην Κατάσταση του σπιτιού

1. Πατήστε για να ανοίξετε τη σελίδα ρυθμίσεων



2. Πατήστε για να αντιστρέψετε την κατάσταση του φωτός
 Η ενδεικτική λυχνία αν είναι απενεργοποιημένη θα παραμείνει διαθέσιμη σε αυτήν τη σελίδα μόνο μέχρι να σβήσει η οθόνη, για περισσότερες πληροφορίες δείτε την ενότητα **Κατάσταση σπιτιού**

Σε αυτή τη σελίδα μπορείτε επίσης να απενεργοποιήσετε όλες τις πρίζες του συστήματος μέσω του **εντολέα πριζών OFF**.

Το εικονίδιο εντολής εμφανίζεται όταν ανάβει ακόμη μια πρίζα είναι ανοικτή.

3. Αγγίξτε για να απενεργοποιήσετε όλες τις πρίζες

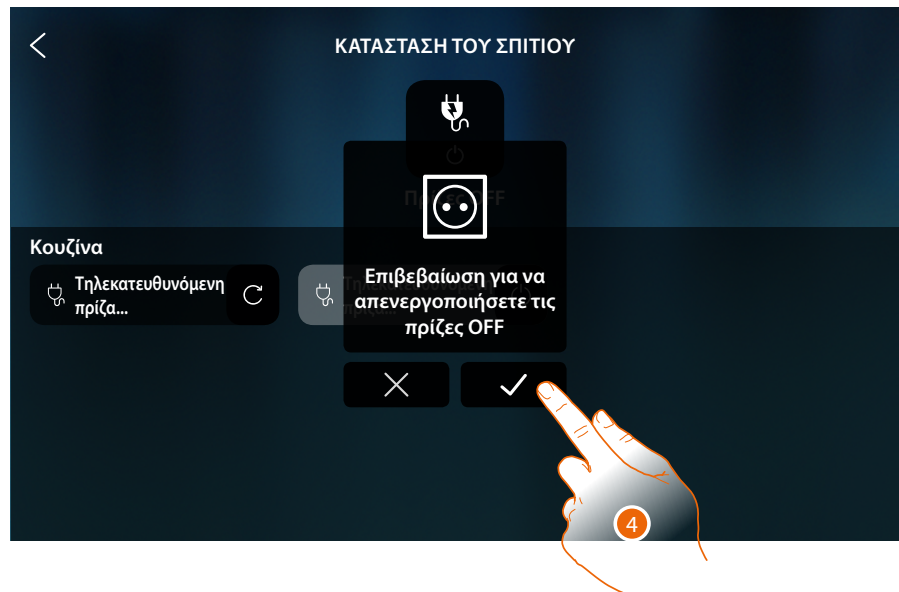

4. Πατήστε για επιβεβαίωση.

Σενάρια

Αυτό το αντικείμενο σας επιτρέπει να ξεκινήσετε ένα σενάριο που δημιουργήθηκε στο MyHOME_Up



Ξεκινήστε ένα σενάριο που δημιουργήθηκε στο MyHOME_Up

Μετακίνηση του αντικειμένου από τα **Αγαπημένα**



A Όνομα σεναρίου

1. Πατήστε για να εκκινήσετε το σενάριο

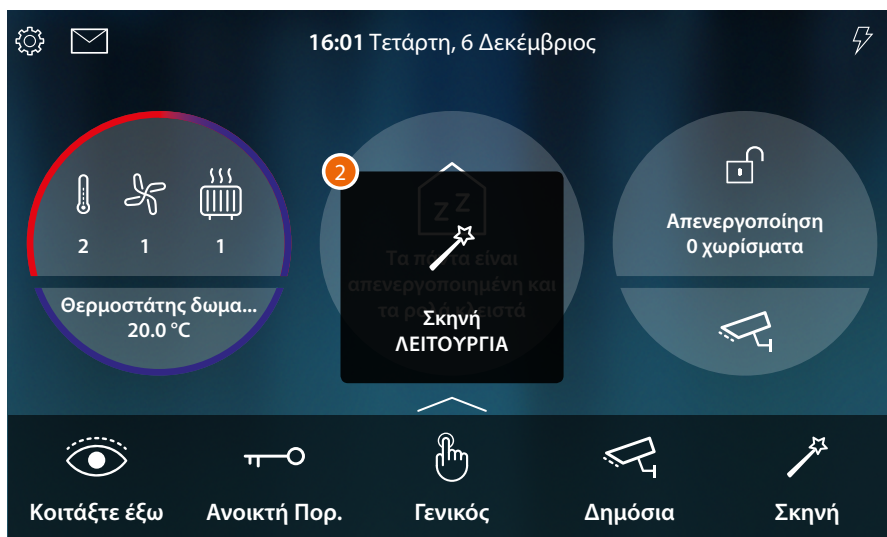

2. Ένα μήνυμά σας ενημερώνει ότι το σενάριο έχει ενεργοποιηθεί

Θερμορύθμιση

Σε αυτή την ενότητα μπορείτε να δείτε την κατάσταση των συσκευών του συστήματος θερμορύθμισης (Θερμοστάτες, Θερμαντήρας πετσετών και Fancoil).

Ανάλογα με τον τύπο της συσκευής, μπορείτε να ρυθμίσετε τη θερμοκρασία (θερμοστάτη), να ενεργοποιήσετε ή να απενεργοποιήσετε (θερμαντήρας πετσετών) και να ενεργοποιήσετε ή να απενεργοποιήσετε και να ρυθμίσετε τον ανεμιστήρα (Fancoil) είτε απευθείας είτε μέσω απλού ή εβδομαδιαίου προγραμματισμού.

Στην κατάλληλη ενότητα, μπορείτε επίσης να στείλετε εντολές ταυτόχρονα σε όλες τις συσκευές του συστήματος ελέγχου θερμοκρασίας.



A Υποδεικνύει με χρωματισμό (θέρμανση κόκκινο, ψύξη γαλάζιο) ότι τουλάχιστον μία από τις συσκευές είναι σε ενεργή κατάσταση

B Ένδειξη του ενεργού τύπου συσκευής



Θερμοστάτης



Fancoil (Ανεμιστ.)



Θερμαντήρας πετσετών

C Υποδεικνύει τον αριθμό των ενεργών ζωνών

D Προτιμώμενος θερμοστάτης.

Μπορείτε να ορίσετε έναν από τους Θερμοστάτες ως αγαπημένο, έτσι στην Αρχική σελίδα ορισμένα στοιχεία εμφανίζονται απευθείας ως όνομα, μετρούμενη θερμοκρασία και εάν η ζώνη είναι ενεργή ή όχι (χρωματισμός ζώνης: κόκκινο = θέρμανση, ανοικτό μπλε = ψύξη).

1. Πατήστε για να διαχειριστείτε το σύστημα ελέγχου θερμοκρασίας



A Ανοίγει ο πίνακας Γενικές ρυθμίσεις, όπου μπορείτε να στείλετε εντολές ελέγχου θερμοκρασίας σε όλες τις συσκευές του συστήματος.

B Συσκευές για το σύστημα ελέγχου θερμοκρασίας

Σε αυτή τη σελίδα θα βρείτε τους θερμοστάτες, τους θερμαντήρες πετσετών και τα fancoils του σπιτιού σας, το χρώμα φόντου του αντικειμένου υποδεικνύει την κατάστασή τους.

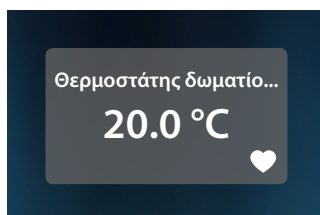

Ανοιχτό φόντο

Αδρανής συσκευή (μόνο θερμοστάτες).

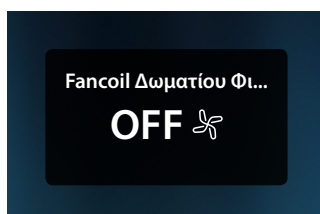

Σκούρο φόντο

Η συσκευή είναι απενεργοποιημένη (OFF).

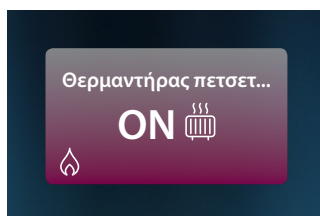

Κόκκινο φόντο

Συσκευή με κατάσταση λειτουργίας Ενεργή θέρμανση



Μπλε φόντο

Συσκευή με κατάσταση λειτουργίας Ενεργή ψύξη

2. Αγγίξτε για να ανοίξετε τον πίνακα διαχείρισης της συσκευής

Θερμοστάτης

Από τον πίνακα ελέγχου του θερμοστάτη στο σύστημα και διαμορφωμένο στο MyHOME_Ur, μπορείτε να ενεργοποιήσετε / απενεργοποιήσετε τον θερμοστάτη σας απευθείας ή μέσω απλού ή εβδομαδιαίου χρονοδιαγράμματος.

Μπορείτε επίσης να χρησιμοποιήσετε τη λειτουργία Boost για να ενεργοποιήσετε το σύστημα ανεξάρτητα από την ανιχνευόμενη θερμοκρασία.

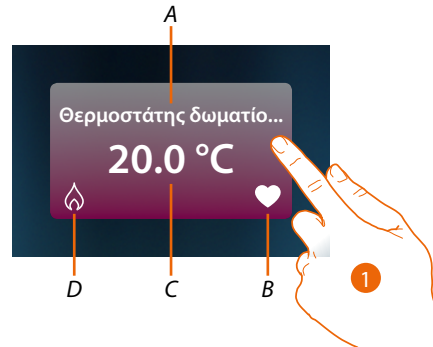

A Όνομα Θερμοστάτη

B Προτιμώμενος θερμοστάτης

Μπορείτε να ορίσετε έναν από τους θερμοστάτες ως αγαπημένο (❤️), έτσι στην Αρχική σελίδα ορισμένα στοιχεία εμφανίζονται απευθείας ως όνομα, μετρούμενη θερμοκρασία και εάν η ζώνη είναι ενεργή ή όχι (χρωματισμός ζώνης: κόκκινο = θέρμανση, ανοικτό μπλε = ψύξη).

C Μετρηθείσα θερμοκρασία

D Ένδειξη δραστηριότητας Θερμοστάτη:

- κανένα εικονίδιο = σύστημα σε κατάσταση αναμονής;
- 🔥 = σύστημα θέρμανσης;
- ❄️ = σύστημα ψύξης

1. Πατήστε για να ανοίξετε τον πίνακα διαχείρισης του θερμοστάτη



E Ρυθμίστε, εάν υπάρχει, τον τρόπο λειτουργίας του θερμοστάτη (θέρμανση ή ψύξη)

F Ανοίγει τον πίνακα για να επιλέξετε τον τρόπο λειτουργίας

G Περιοχή διαχείρισης θερμοστάτη, διαφέρει ανάλογα με τον επιλεγμένο τρόπο λειτουργίας

2. Πατήστε για να αλλάξετε τη λειτουργία λειτουργίας του θερμοστάτη

Τρόπος λειτουργίας

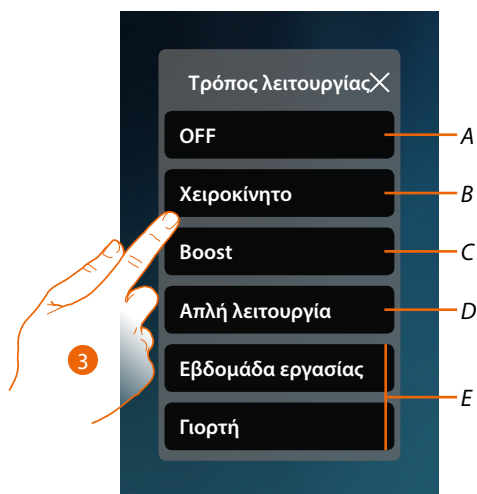

- A Ρυθμίστε το θερμοστάτη στο OFF
 - B Ρυθμίστε το θερμοστάτη στη χειροκίνητη λειτουργία
 - C Ρυθμίστε το θερμοστάτη σε Boost
 - D Ενεργοποιεί τον απλό προγραμματισμό
 - E Ενεργοποιεί ένα από τα εβδομαδιαία προγράμματα που δημιουργήθηκαν με το MyHOME_Ur
3. Πατήστε για να επιλέξετε έναν τρόπο λειτουργίας

Λειτουργία OFF

Αυτή η λειτουργία σας επιτρέπει να απενεργοποιήσετε το θερμοστάτη

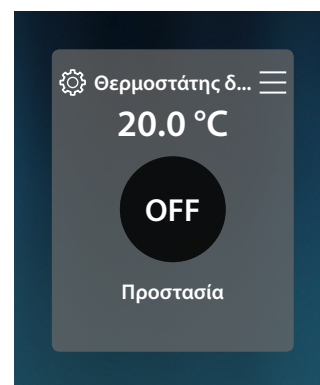
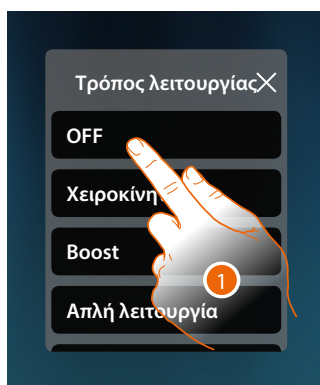

1. Αγγίξτε για να ενεργοποιήσετε την επιθυμητή λειτουργία
Ο θερμοστάτης βρίσκεται τώρα σε λειτουργία προστασίας

Χειροκίνητη λειτουργία

Αυτή η λειτουργία σας επιτρέπει να ρυθμίσετε τη θερμοκρασία του θερμοστάτη και να την ανάβετε ή να την απενεργοποιείτε ανάλογα.

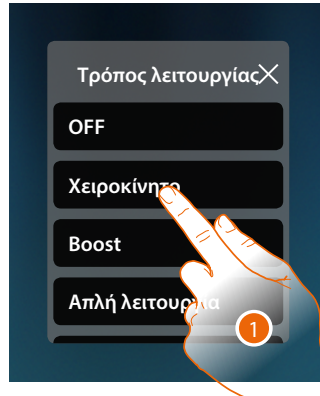

1. Αγγίξτε για να ενεργοποιήσετε την επιθυμητή λειτουργία
- A Μετρηθείσα θερμοκρασία
- B Προγραμματισμένη θερμοκρασία
- C Αυξήστε/μειώστε τη θερμοκρασία

Λειτουργία Boost

Αυτή η λειτουργία σας επιτρέπει τον εξαναγκασμό της έναυσης του συστήματος (θέρμανση και ψύξη) για ένα περιορισμένο χρονικό διάστημα (30, 60 ή 90 λεπτά) ανεξάρτητα από τη μετρούμενη θερμοκρασία και τον προγραμματισμό.

Μετά τη λήξη της καθορισμένης προθεσμίας, ο Θερμοστάτης συνεχίζει την λειτουργία του σύμφωνα με την προηγούμενη περίοδο προγραμματισμού.

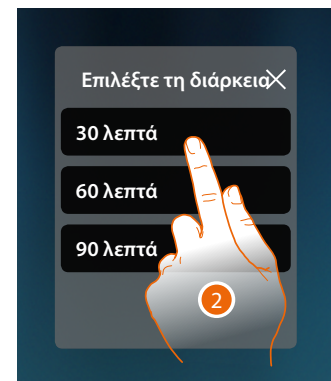
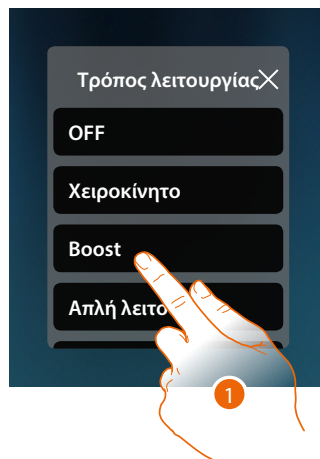

1. Αγγίξτε για να ενεργοποιήσετε την επιθυμητή λειτουργία
2. Αγγίξτε για να ρυθμίσετε την ώρα που θα παραμείνει ενεργοποιημένος ο θερμοστάτης λειτουργίας



- A Οπτική εναπομένουσα ένδειξη
- B Ολοκλήρωση λειτουργίας
- C Επαναφορά της επιλεγμένης παραμέτρου στο σημείο 2
- D Ένδειξη εναπομένουτος χρόνου

Απλή λειτουργία

Αυτή η λειτουργία σας επιτρέπει να ρυθμίσετε τον θερμοστάτη σε απλή λειτουργία, η οποία παρέχει δύο χρονικές ζώνες λειτουργίας (ημέρα και νύχτα) με τις σχετικές θερμοκρασίες λειτουργίας.

Για να αλλάξετε τις παραμέτρους αυτής της λειτουργίας, ανατρέξτε στη σχετική παράγραφο του εγχειριδίου χρήστη του MyHOMEServer1 ή ανατρέξτε στην ενότητα [Γενική απλή λειτουργία](#)

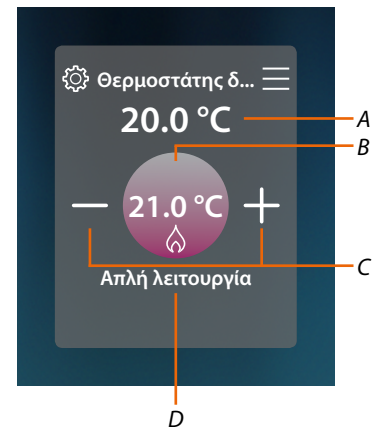
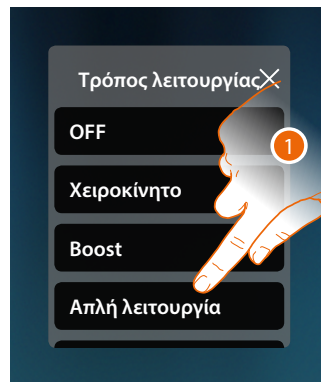

1. Αγγίξτε για να ενεργοποιήσετε την επιθυμητή λειτουργία
- A Μετρηθείσα θερμοκρασία
- B Προγραμματισμένη θερμοκρασία
- C Αυξήστε/μειώστε τη θερμοκρασία
- D Ένδειξη ενεργού τρόπου λειτουργίας

Σημείωση: αν, μετά τη ρύθμιση της απλής λειτουργίας, ρυθμίσετε τη θερμοκρασία χειροκίνητα, η ρύθμιση παραμένει ενεργή μέχρι την έναρξη της νέας χρονικής θυρίδας και στη συνέχεια επιστρέφει σε απλή λειτουργία.

Εβδομαδιαία λειτουργία

Αυτή η λειτουργία σας επιτρέπει να ρυθμίσετε τον θερμοστάτη στην εβδομαδιαία λειτουργία, η οποία προβλέπει τη λειτουργία του θερμοστάτη σε συγκεκριμένη ώρα και ημέρα της εβδομάδας, επιλέγοντας το εβδομαδιαίο πρόγραμμα από εκείνες που είναι διαθέσιμες.

Για να τροποποιήσετε τις παραμέτρους του προγράμματος, ανατρέξτε στη σχετική παράγραφο στο εγχειρίδιο χρήσης του MyHOMEServer1

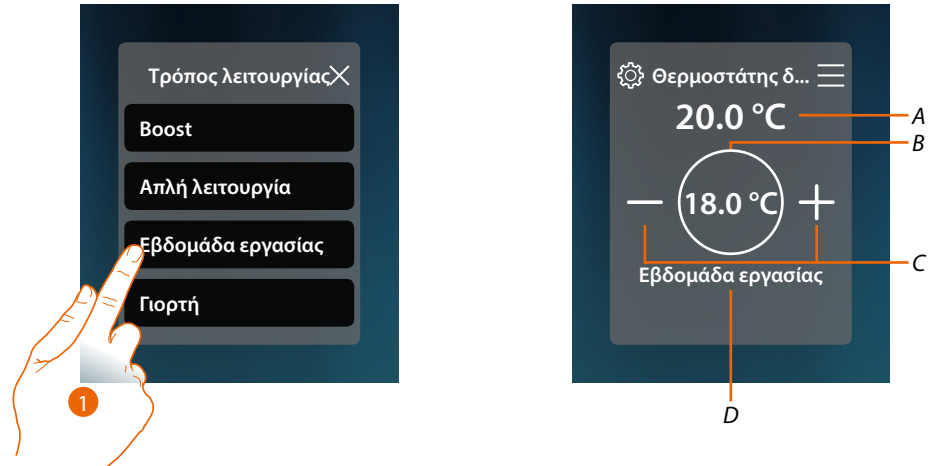

1. Επιλέξτε το εβδομαδιαίο πρόγραμμα από τα διαθέσιμα

- A Μετρηθείσα θερμοκρασία
- B Προγραμματισμένη θερμοκρασία
- C Αυξήστε/μειώστε τη θερμοκρασία
- D Ένδειξη ενεργού τρόπου λειτουργίας

Σημείωση: εάν, μετά τη ρύθμιση μιας εβδομαδιαίας λειτουργίας, ρυθμίζετε χειροκίνητα τη θερμοκρασία, η ρύθμιση παραμένει ενεργή μέχρι την έναρξη της νέας χρονικής θυρίδας και στη συνέχεια επιστρέφει στην εβδομαδιαία λειτουργία.

Θερμαντήρας πετσετών

Από τον πίνακα ελέγχου του θερμαντήρα πετσετών στο σύστημα και διαμορφωμένο στο MyHOME_Ur, μπορείτε να ενεργοποιήσετε/απενεργοποιήσετε τον θερμαντήρα πετσετών σας απευθείας ή μέσω ενός απλού ή εβδομαδιαίου χρονοδιαγράμματος.

Θα έχετε επίσης τη δυνατότητα να χρησιμοποιήσετε τη λειτουργία Boost για να ενεργοποιήσετε τον θερμαντήρα πετσετών για ορισμένο χρονικό διάστημα.

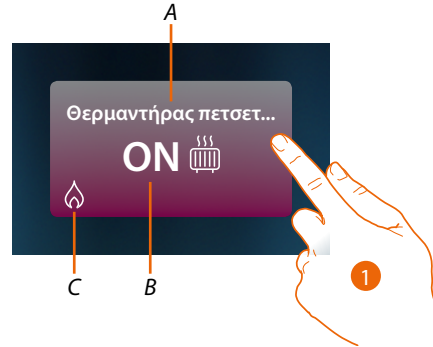

A Όνομα Θερμαντήρα πετσετών

B Κατάσταση Θερμαντήρα πετσετών

C Ένδειξη δραστηριότητας Θερμαντήρα πετσετών

1. Αγγίξτε για να ανοίξετε το πάνελ διαχείρισης του Θερμαντήρα πετσετών

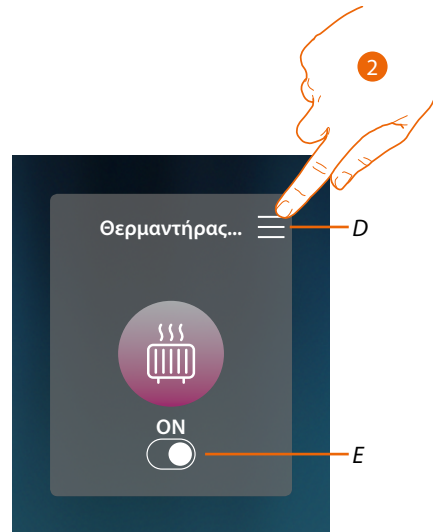

D Ανοίγει το πάνελ για να επιλέξετε τον τρόπο λειτουργίας

E Ενεργοποιεί/απενεργοποιεί τον θερμαντήρα πετσετών

2. Αγγίξτε για να αλλάξετε τη λειτουργία του Θερμαντήρα πετσετών

Τρόπος λειτουργίας

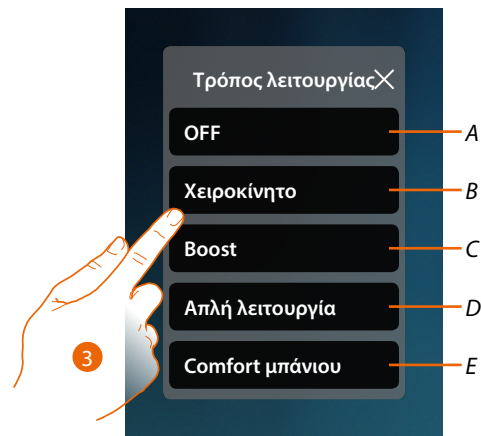

- A Τοποθετήστε τον θερμαντήρα πετσετών στη θέση OFF
 - B Ρυθμίστε το θερμαντήρα πετσετών σε χειροκίνητη λειτουργία
 - C Ρυθμίστε το θερμαντήρα πετσετών σε Boost
 - D Ενεργοποιήστε τον απλό προγραμματισμό που δημιουργήθηκε με το MyHOME_Up
 - E Ενεργοποιεί ένα από τα εβδομαδιαία προγράμματα που δημιουργήθηκαν με το MyHOME_Up
3. Πατήστε για να επιλέξετε έναν τρόπο λειτουργίας

Λειτουργία OFF

Αυτή η λειτουργία σας επιτρέπει να απενεργοποιήσετε τον θερμαντήρα πετσετών

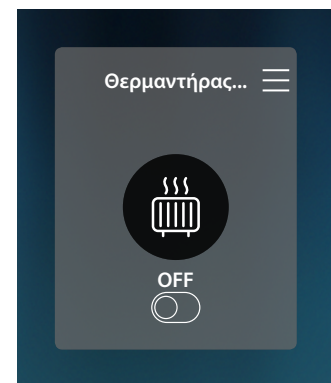
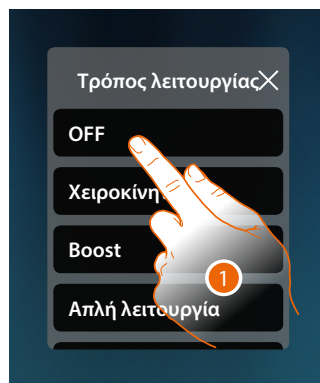

1. Αγγίξτε για να ενεργοποιήσετε την επιθυμητή λειτουργία
Ο θερμοστάτης βρίσκεται τώρα σε λειτουργία προστασίας

Χειροκίνητη λειτουργία

Αυτή η λειτουργία σας επιτρέπει να ενεργοποιήσετε / απενεργοποιήσετε τον θερμαντήρα πετσετών

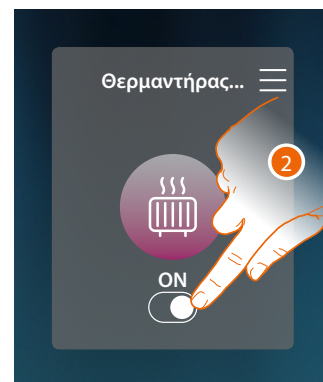
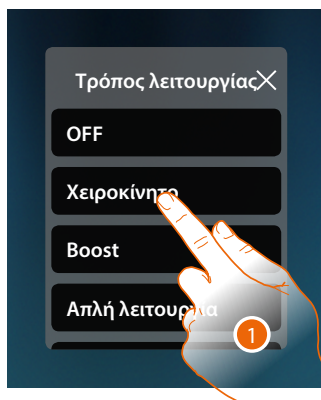

1. Αγγίξτε για να ενεργοποιήσετε την επιθυμητή λειτουργία
2. Πατήστε για να ενεργοποιήσετε / απενεργοποιήσετε τον θερμαντήρα πετσετών

Λειτουργία Boost

Αυτή η λειτουργία σας επιτρέπει να πραγματοποιήσετε την αναγκαστική ενεργοποίηση του συστήματος για περίοδο 30, 60, 90 λεπτών.

Μετά τη λήξη της καθορισμένης προθεσμίας, το Θερμαντικό πετσετών συνεχίζει την λειτουργία του σύμφωνα με την προηγούμενη περίοδο προγραμματισμού.

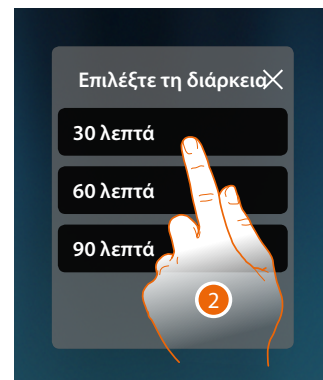
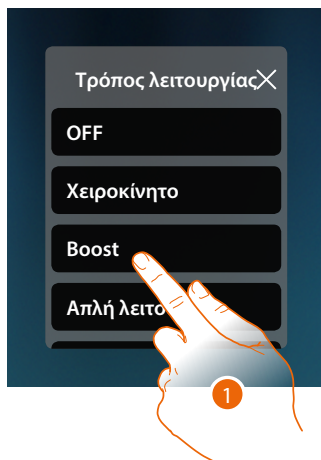

1. Αγγίξτε για να ενεργοποιήσετε την επιθυμητή λειτουργία
2. Αγγίξτε για να ρυθμίσετε την ώρα που θα παραμείνει ο θερμαντήρας πετσετών



- A Οπτική εναπομένουσα ένδειξη
- B Ολοκλήρωση λειτουργίας
- C Επαναφορά της επιλεγμένης παραμέτρου στο σημείο 2
- D Ένδειξη εναπομένουστος χρόνου

Απλή λειτουργία

Αυτή η λειτουργία σας επιτρέπει να ρυθμίσετε τον θερμαντήρα πετσετών σε απλή λειτουργία, η οποία παρέχει δύο χρονικές ζώνες λειτουργίας (ημέρα και νύχτα) με τις σχετικές ζώνες χρόνου λειτουργίας.

Για να τροποποιήσετε τις παραμέτρους αυτής της λειτουργίας, ανατρέξτε στη σχετική παράγραφο στο εγχειρίδιο χρήσης του MyHOMEServer1.

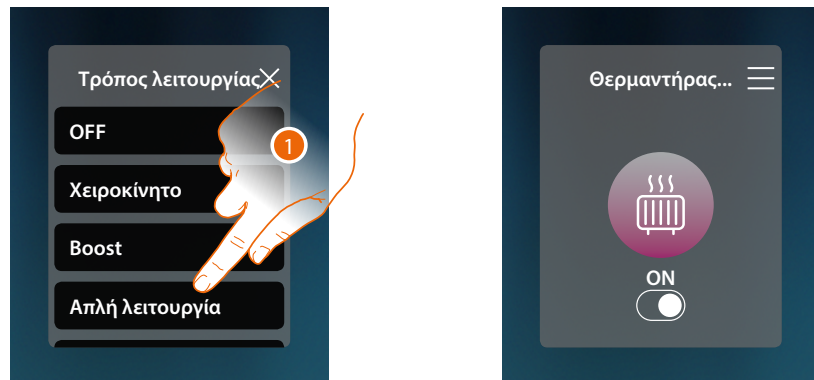

1. Αγγίξτε για να ενεργοποιήσετε την επιθυμητή λειτουργία
Τώρα ο θερμαντήρας πετσετών θα ενεργοποιηθεί ή θα απενεργοποιηθεί σύμφωνα με τη ζώνη ώρας που έχει οριστεί σε απλό προγραμματισμό.

Σημείωση: αν, μετά από μια απλή λειτουργία, απενεργοποιήσετε/ενεργοποιήσετε χειροκίνητα το θερμαντήρα πετσετών, παραμένει ενεργοποιημένος/απενεργοποιημένος μέχρι την έναρξη της νέας χρονικής θυρίδας και στη συνέχεια επιστρέφει σε απλή λειτουργία.

Εβδομαδιαία λειτουργία

Αυτή η λειτουργία σας επιτρέπει να ρυθμίσετε τον θερμοστάτη στην εβδομαδιαία λειτουργία, η οποία προβλέπει τη λειτουργία του θερμοστάτη σε συγκεκριμένη ώρα και ημέρα της εβδομάδας, επιλέγοντας το εβδομαδιαίο πρόγραμμα από εκείνες που είναι διαθέσιμες.

Για να τροποποιήσετε τις παραμέτρους του προγράμματος, ανατρέξτε στη σχετική παράγραφο στο εγχειρίδιο χρήσης του MyHOMEServer1

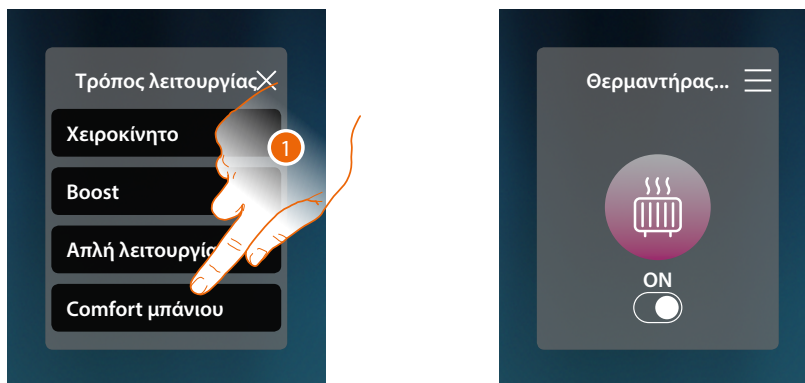

1. Επιλέξτε το εβδομαδιαίο πρόγραμμα από τα διαθέσιμα

Τώρα ο θερμαντήρας πετσετών θα ανάψει ή θα απενεργοποιηθεί σύμφωνα με τη χρονική ζώνη και την ημέρα της εβδομάδας που έχει οριστεί στον εβδομαδιαίο προγραμματισμό

Σημείωση: αν, μετά από μια εβδομαδιαία λειτουργία, απενεργοποιήσετε/ενεργοποιήσετε χειροκίνητα το θερμαντήρα πετσετών, παραμένει ενεργοποιημένος/απενεργοποιημένος μέχρι την έναρξη της νέας χρονικής θυρίδας και στη συνέχεια επιστρέφει σε εβδομαδιαία λειτουργία.

Fancoil (Ανεμιστ.)

Από τον πίνακα ελέγχου του Fancoil στο σύστημα και διαμορφωμένο στο MyHOME_Ur, μπορείτε να ενεργοποιήσετε/απενεργοποιήσετε και να ρυθμίσετε την ταχύτητα του ανεμιστήρα απευθείας ή μέσω ενός απλού ή εβδομαδιαίου χρονοδιαγράμματος.

Θα έχετε επίσης τη δυνατότητα να χρησιμοποιήσετε τη λειτουργία Boost για να ενεργοποιήσετε το Fancoil για μια ορισμένη περίοδο.

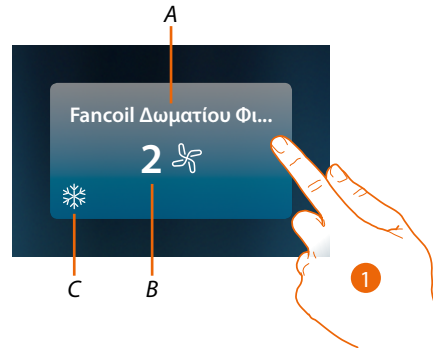

A Όνομα Fancoil

B Ρυθμισμένη ταχύτητα ανεμιστήρα

C Ένδειξη δραστηριότητας Θερμαντήρα πετσετών

1. Πατήστε για να ανοίξετε τον πίνακα διαχείρισης Fancoil



D Ανοίγει το πάνελ για να επιλέξετε τον τρόπο λειτουργίας

E Απενεργοποιεί/επιλέγει την ταχύτητα του ανεμιστήρα

2. Αγγίξτε για να αλλάξετε τη λειτουργία λειτουργίας Fancoil

Τρόπος λειτουργίας



- A Ρυθμίζει το Fancoil στο OFF
 - B Ρυθμίζει το Fancoil σε χειροκίνητη λειτουργία
 - C Ρυθμίζει το Fancoil σε Boost
 - D Ενεργοποιήστε τον απλό προγραμματισμό που δημιουργήθηκε με το MyHOME_Ur
 - E Ενεργοποιεί ένα από τα εβδομαδιαία προγράμματα που δημιουργήθηκαν με το MyHOME_Ur
3. Πατήστε για να επιλέξετε έναν τρόπο λειτουργίας

Λειτουργία OFF

Αυτή η λειτουργία σας επιτρέπει να απενεργοποιήσετε το Fancoil

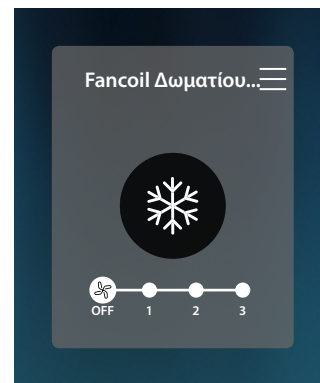
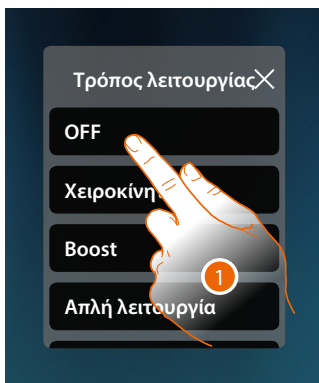

1. Αγγίξτε για να ενεργοποιήσετε την επιθυμητή λειτουργία
Τώρα το Fancoil βρίσκεται σε λειτουργία προστασίας

Χειροκίνητη λειτουργία

Αυτή η λειτουργία σας επιτρέπει να ενεργοποιήσετε/απενεργοποιήσετε και να ρυθμίσετε την ταχύτητα ανεμιστήρα του Fancoil

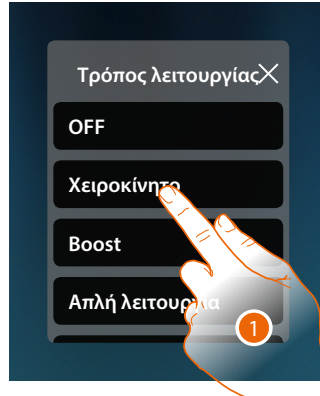

1. Αγγίξτε για να ενεργοποιήσετε την επιθυμητή λειτουργία
2. Πατήστε για να απενεργοποιήσετε ή να επιλέξετε την ταχύτητα του Fancoil

Λειτουργία Boost

Αυτή η λειτουργία σας επιτρέπει να πραγματοποιήσετε την αναγκαστική ενεργοποίηση του συστήματος για περίοδο 30, 60, 90 λεπτών.

Μετά τη λήξη της καθορισμένης προθεσμίας, το Fancoil συνεχίζει την λειτουργία του σύμφωνα με την προηγούμενη περίοδο προγραμματισμού.

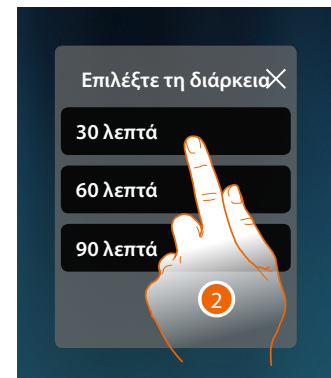
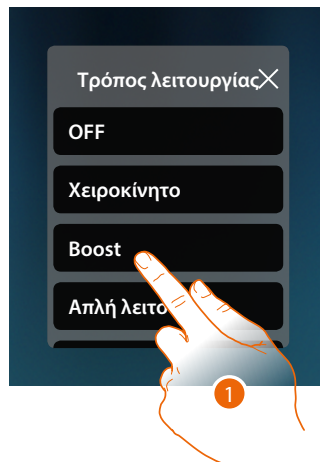

1. Αγγίξτε για να ενεργοποιήσετε την επιθυμητή λειτουργία
2. Αγγίξτε για να ρυθμίσετε την ώρα που θα παραμείνει το Fancoil

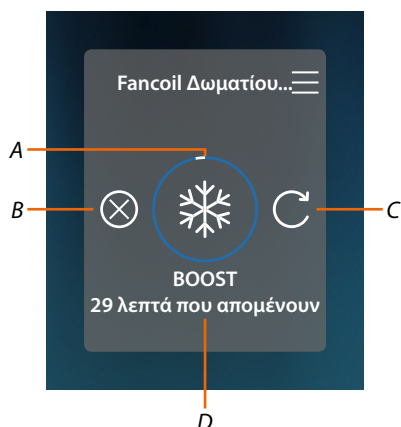

- A Οπτική εναπομένουσα ένδειξη
- B Ολοκλήρωση λειτουργίας
- C Επαναφορά της επιλεγμένης παραμέτρου στο σημείο 2
- D Ένδειξη εναπομένουστος χρόνου

Απλή λειτουργία

Αυτή η λειτουργία σας επιτρέπει να ρυθμίσετε το Fancoil στην απλή λειτουργία, η οποία παρέχει δύο χρονικές ζώνες λειτουργίας (ημέρα και νύχτα) με τις σχετικές ζώνες χρόνου λειτουργίας. Μπορείτε επίσης να ρυθμίσετε την ταχύτητα του ανεμιστήρα για κάθε χρονική θέση. Για να τροποποιήσετε τις παραμέτρους αυτής της λειτουργίας, ανατρέξτε στη σχετική παράγραφο στο εγχειρίδιο χρήσης του MyHOMEServer1.

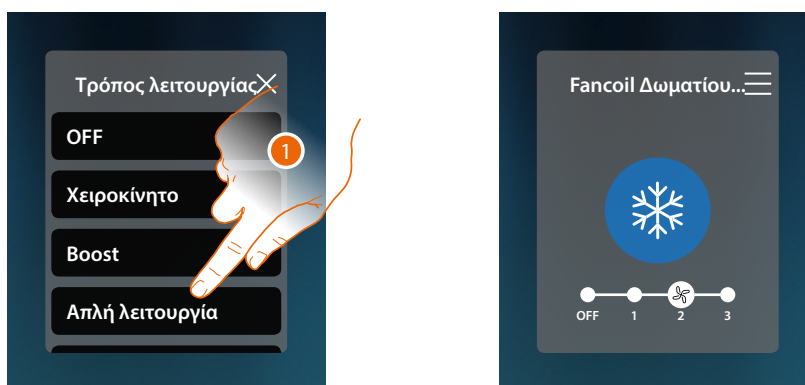

1. Αγγίξτε για να ενεργοποιήσετε την επιθυμητή λειτουργία
Τώρα ο θερμαντήρας πετσετών θα ενεργοποιηθεί ή θα απενεργοποιηθεί με μια συγκεκριμένη ταχύτητα ανεμιστήρα, με βάση τη χρονική ζώνη που έχει οριστεί σε απλό προγραμματισμό.

Σημείωση: αν, μετά από μια απλή λειτουργία, απενεργοποιήσετε/ενεργοποιήσετε χειροκίνητα το Fancoil, παραμένει ενεργοποιημένος/απενεργοποιημένος μέχρι την έναρξη της νέας χρονικής θυρίδας και στη συνέχεια επιστρέφει σε απλή λειτουργία.

Εβδομαδιαία λειτουργία

Αυτή η λειτουργία σας επιτρέπει να ρυθμίσετε τον θερμοστάτη στην εβδομαδιαία λειτουργία, η οποία προβλέπει την ενεργοποίηση του θερμοστάτη και την ταχύτητα του ανεμιστήρα, σε συγκεκριμένη ώρα και ημέρα της εβδομάδας, επιλέγοντας το εβδομαδιαίο πρόγραμμα από τις διαθέσιμες.

Για να τροποποιήσετε τις παραμέτρους του προγράμματος, ανατρέξτε στη σχετική παράγραφο στο εγχειρίδιο χρήσης του MyHOMEServer1

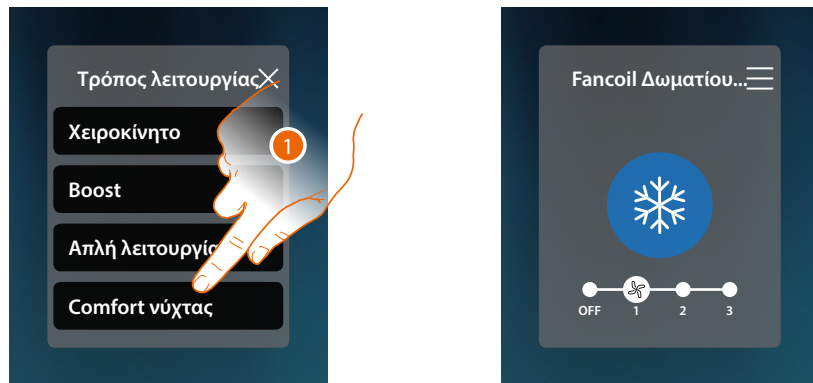

1. Επιλέξτε το εβδομαδιαίο πρόγραμμα από τα διαθέσιμα

Τώρα το Fancoil θα ενεργοποιηθεί ή θα απενεργοποιηθεί με μια συγκεκριμένη ταχύτητα ανεμιστήρα, βάσει της χρονικής ζώνης και της ημέρας της εβδομάδας που καθορίζεται στον εβδομαδιαίο προγραμματισμό

Σημείωση: αν, μετά από μια εβδομαδιαία λειτουργία, απενεργοποιήσετε/ενεργοποιήσετε χειροκίνητα το Fancoil, παραμένει ενεργοποιημένος/απενεργοποιημένος μέχρι την έναρξη της νέας χρονικής θυρίδας και στη συνέχεια επιστρέφει σε εβδομαδιαία λειτουργία.

Γενικές ρυθμίσεις

Σε αυτή την ενότητα, μπορείτε επίσης να στείλετε εντολές ταυτόχρονα σε όλες τις συσκευές του συστήματος ελέγχου θερμοκρασίας.

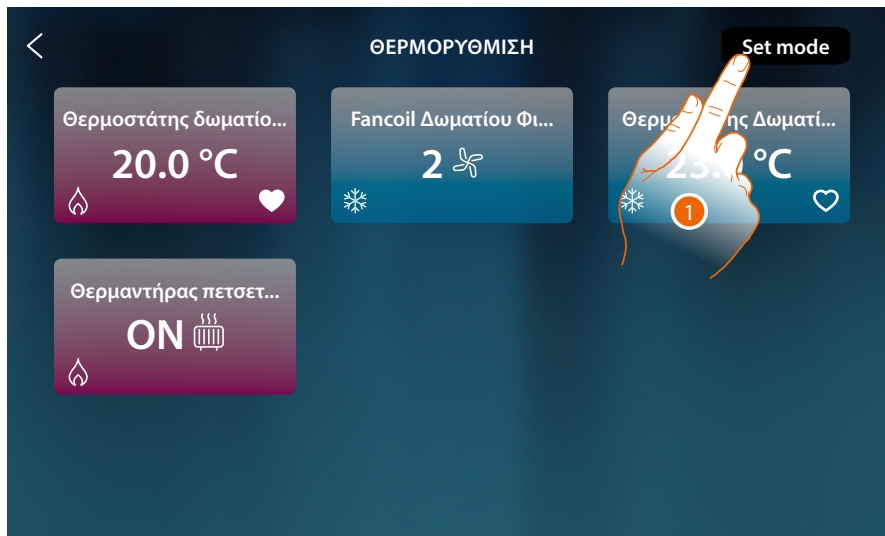

1. Αγγίξτε για να ανοίξετε τον πίνακα Γενικές ρυθμίσεις

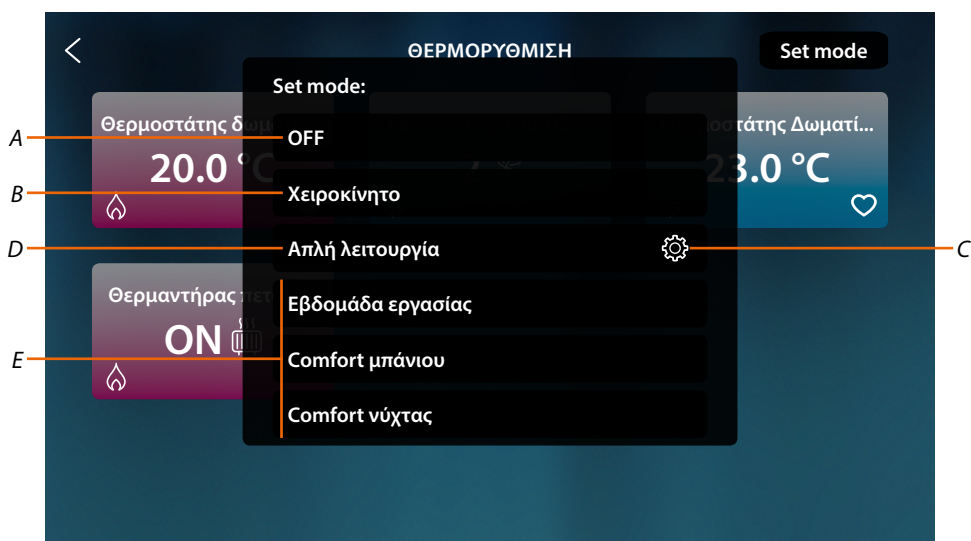

- A Απενεργοποιεί όλες τις συσκευές
- B Ενεργοποιεί όλες τις συσκευές
- C Τροποποιεί τις παραμέτρους της απλής λειτουργίας για τους θερμοστάτες
- D Ενεργοποιεί την απλή λειτουργία όλων των συσκευών
- E Ενεργοποιήστε εβδομαδιαία προγράμματα για όλες τις συσκευές

Γενική λειτουργία OFF

Αυτή η λειτουργία σας επιτρέπει να απενεργοποιήσετε όλες τις συσκευές

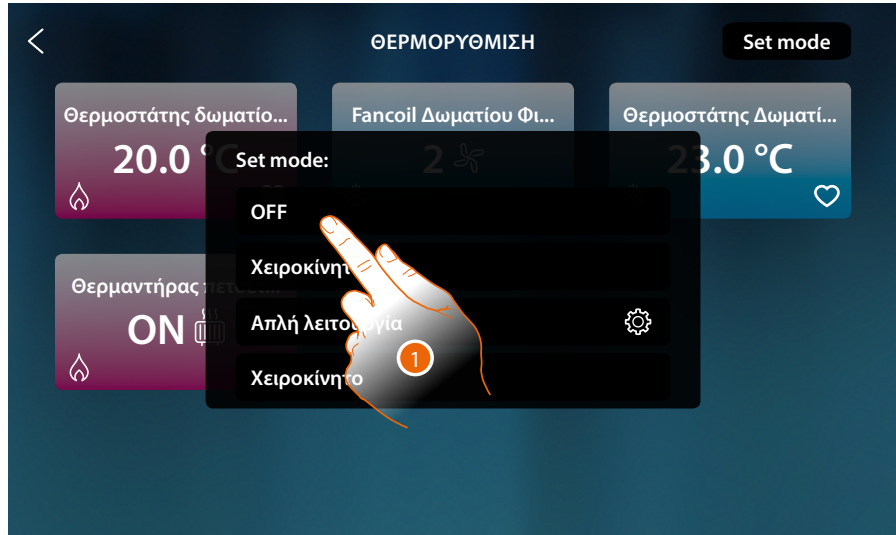

1. Επιλέξτε την επιθυμητή λειτουργία

Τώρα οι θερμοστάτες βρίσκονται σε λειτουργία προστασίας, ο θερμοαντήρας πετσετών και το Fancoil στο OFF



Γενική χειροκίνητη λειτουργία

Αυτή η λειτουργία σας επιτρέπει να ρυθμίσετε τη θερμοκρασία όλων των θερμοστατών και να τις ανάβετε ή να απενεργοποιείτε ανάλογα, ενώ οι θερμαντήρες πετσετών και τα Fancoil είναι ενεργοποιημένα.

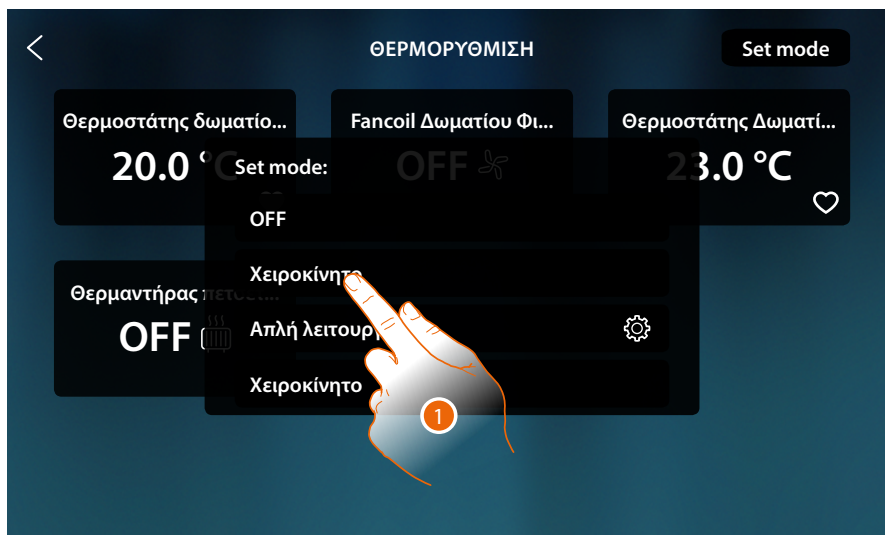

1. Επιλέξτε την επιθυμητή λειτουργία



2. Αγγίξτε για να ρυθμίσετε τη θερμοκρασία (μόνο θερμοστάτες)
3. Πατήστε για επιβεβαίωση.

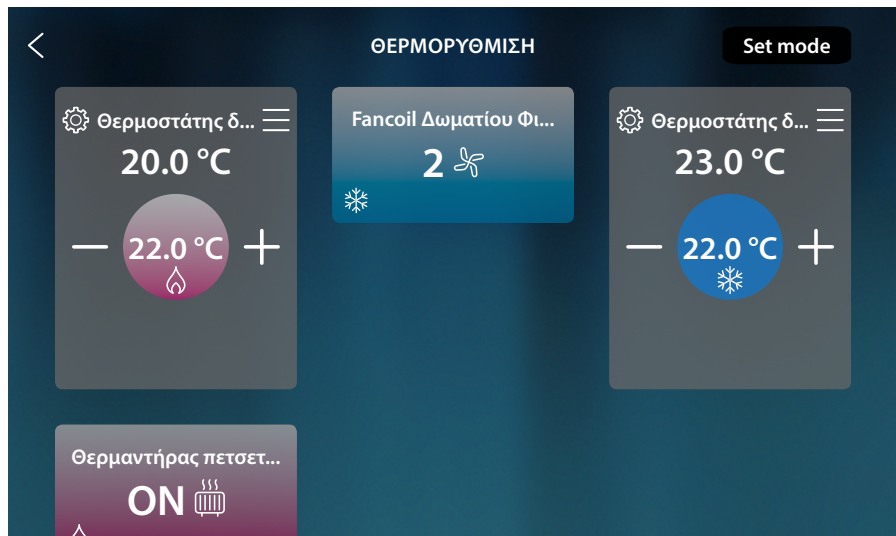

Για τους θερμοστάτες έχει ρυθμιστεί η προγραμματισμένη θερμοκρασία (αν είναι διαφορετική από τη μετρούμενη, ενεργοποιείται το σύστημα).

Οι θερμαντήρες πετσετών είναι ενεργοποιημένοι και τα Fancoil ενεργοποιούνται με την τρέχουσα ταχύτητα του ανεμιστήρα.

Γενική απλή λειτουργία

Αυτή η λειτουργία σας επιτρέπει να ενεργοποιήσετε την Απλή Λειτουργία για όλες τις συσκευές, κάθε τύπος (θερμοστάτες, θερμαντήρες πετσετών και Fancoil) έχει μια συγκεκριμένη απλή λειτουργία.

Μόνο για τους θερμοστάτες είναι δυνατή η τροποποίηση των παραμέτρων της απλής λειτουργίας από το HOMETOUCH, για να τροποποιήσετε τις παραμέτρους των άλλων τύπων, δείτε τη σχετική παράγραφο στο εγχειρίδιο χρήσης του MyHOMEServer1.

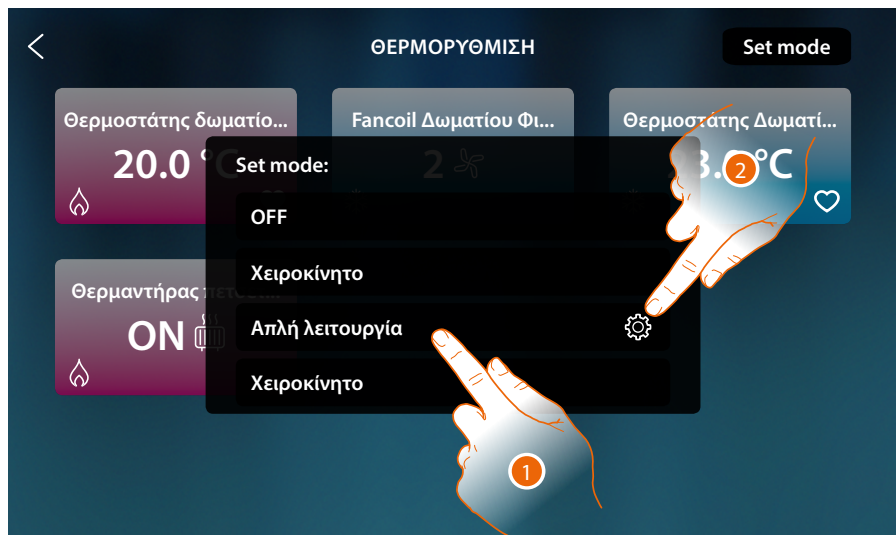

1. Πατήστε για να ενεργοποιήσετε την αντίστοιχη απλή λειτουργία για κάθε συσκευή
2. Αγγίξτε αν θέλετε να αλλάξετε τη λειτουργία απλού θερμοστάτη

Με αυτόν τον προγραμματισμό μπορείτε να ορίσετε μια τιμή ρύθμισης για την ημέρα και μία για τη νύχτα.

Με αυτόν τον τρόπο μπορείτε να ρυθμίσετε αυτόματα τη θερμοκρασία του σπιτιού σας σε όλες τις 24 ώρες.

Στο παρακάτω παράδειγμα θέλουμε να ρυθμίσουμε θερμοκρασία 20 °C για την ημέρα και για τη νύχτα 18 °C.



1. Αγγίξτε για να εισάγετε την ώρα έναρξης της χρονικής περιόδου ημέρας



2. Αγγίξτε για να επιλέξετε την ώρα
3. Αγγίξτε για να ορίσετε τη θερμοκρασία για την χρονικής περίοδο ημέρας



4. Αγγίξτε για να επιλέξετε την θερμοκρασία



5. Επαναλάβετε τη λειτουργία για τη θέση "Νύχτα" και, στη συνέχεια, πατήστε για αποθήκευση



6. Πατήστε για να αποθηκεύσετε τις ρυθμίσεις

Εβδομαδιαία λειτουργία

Αυτή η λειτουργία σας επιτρέπει να ενεργοποιήσετε όλα τα εβδομαδιαία προγράμματα που αφορούν κάθε συσκευή.

Για να τροποποιήσετε τις παραμέτρους του προγράμματος, ανατρέξτε στη σχετική παράγραφο στο Εγχειρίδιο χρήσης και εγκατάστασης του MyHOMEServer1

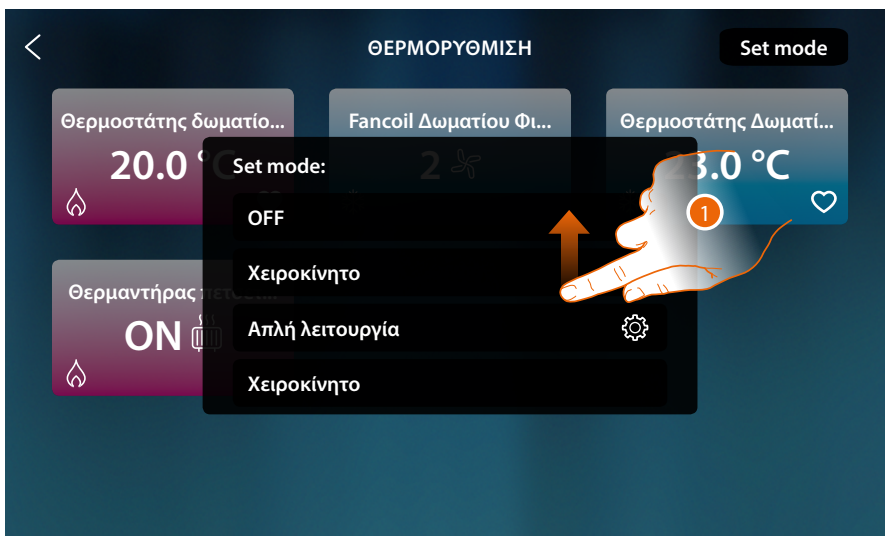

1. Μετακινηθείτε με κύλιση για να δείτε όλα τα εβδομαδιαία προγράμματα

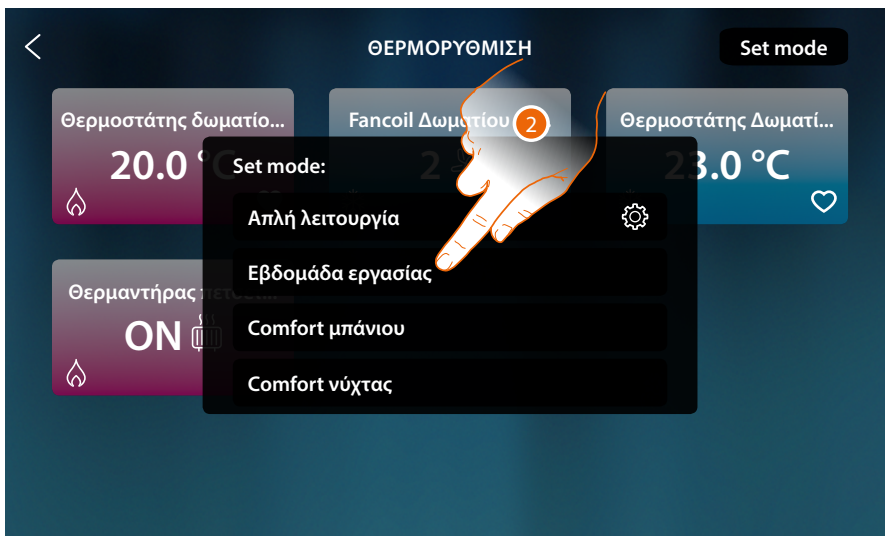

2. Αγγίξτε για να ενεργοποιήσετε το εβδομαδιαίο πρόγραμμα μεταξύ των διαθέσιμων

Αντικλεπτικό

Σε αυτή την ενότητα μπορείτε να δείτε την κατάσταση του συστήματος κατά της κλοπής, τα σφάλματα σε εξέλιξη, να δείτε την κατάσταση και να ενεργοποιήσετε τις κατατημήσεις και να εισαγάγετε το σύστημα κατά της κλοπής μέσω των σεναρίων ενεργοποίησης.

Σημείωση: αυτή η λειτουργία είναι διαθέσιμη μόνο εάν έχετε ένα σύστημα συναγερμού ΒΤicino (πίνακες ελέγχου συναγερμού 4200, 4201, 4203) και ο εγκαταστάτης σας έχει κάνει τη σύνδεση με τον πίνακα ελέγχου μέσω ειδικής διαδικασίας.

Προσοχή: Δεν είναι διαθέσιμες όλες οι λειτουργίες που εμφανίζονται σε αυτό το εγχειρίδιο για όλες τις χώρες.

Ελέγξτε με τον αντιπρόσωπό σας ποιες λειτουργίες είναι διαθέσιμες για την αγορά σας

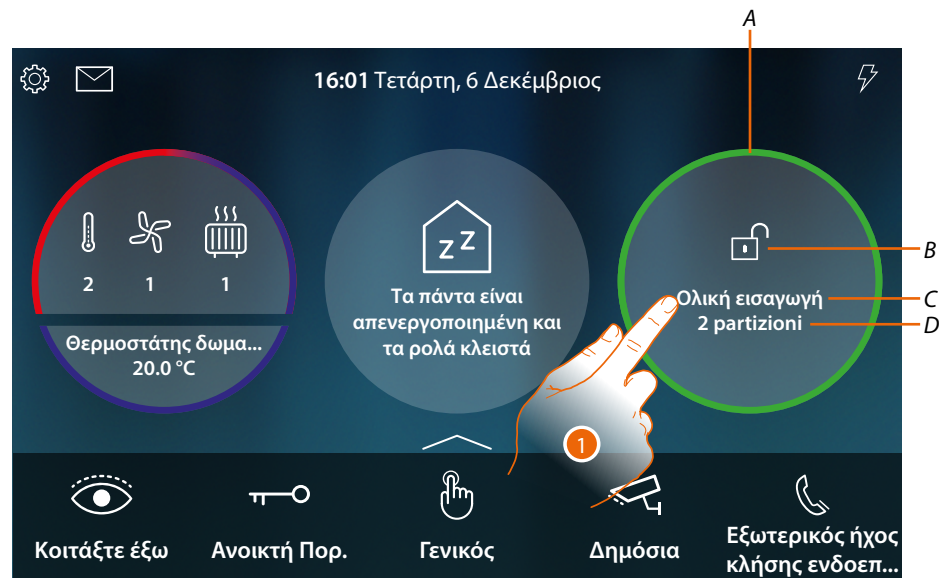

- A Υποδεικνύει την κατάσταση του συστήματος με χρωματισμό:
Χωρίς χρώμα = σύστημα αποτροπής κλοπής αφοπλισμένο
Πράσινο = έχει εισαχθεί αντικλεπτικό σύστημα (τουλάχιστον ένα σενάριο ή διαμέρισμα έχει εισαχθεί)
Κόκκινο σταθερό = υπάρχει συναγερμός και έχει ληφθεί υπόψη (δηλ. Εμφανίζεται αλλά δεν επιλύεται με αφόπλιση του συστήματος και αφαίρεση της αιτίας του συναγερμού)
Αναβοσβήνει κόκκινο = συναγερμός σε εξέλιξη

- B Υποδεικνύει μέσω εικόνας την κατάσταση του συστήματος:

- Εισαγωγή σύστημα προστασίας από κλοπή
- Απενεργοποιημένο σύστημα προστασίας από κλοπή
- Σύστημα συναγερμού κατά της κλοπής (τουλάχιστον ένα διαμέρισμα σε συναγερμό)

- C Ενεργό σενάριο εισαγωγής

“Όνομα σεναρίου” (π.χ. Νύχτα)	Οι κατατημήσεις έχουν εισαχθεί σύμφωνα με το προκαθορισμένο σενάριο στο κεντρικό
“Εν μέρει παρεμβλημένο”	Τα χωρίσματα έχουν εισαχθεί με μη αυτόματο τρόπο στη σελίδα Κατατημήσεις

- D N° εισηγμένων κατατημήσεων

1. Πατήστε για να ανοίξετε τη σελίδα Ασφάλεια

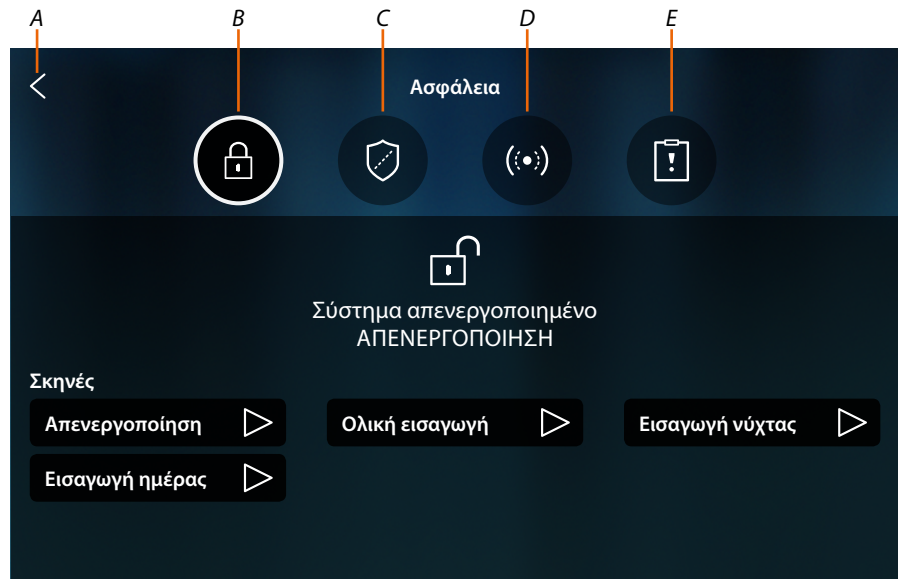

- A Επιστροφή στην Αρχική σελίδα
- B Σενάρια εισαγωγής
- C Κατατμήσεις
- D Ζώνες
- E Συναγερμοί/βλάβες

Βασικές αρχές

Στην παράγραφο αυτή, θα χρησιμοποιηθούν όροι για την αναγνώριση των εννοιών και λειτουργιών του συστήματος προστασίας από κλοπές.

Κατατμήσεις:

τα χωρίσματα είναι οι περιοχές στις οποίες χωρίζεται το σπίτι σας σύμφωνα με μια λογική ή λειτουργική συνάθροιση.

Για παράδειγμα, το διαμέρισμα "ογκομετρική νύχτα" περιλαμβάνει το μπάνιο και το υπνοδωμάτιο με διπλό κρεβάτι.

Ζώνες:

οι ζώνες είναι οι συσκευές ανίχνευσης εισβολής που αποτελούν το Σύστημα Αντι-κλοπής.

Για παράδειγμα, η επαφή της πόρτας ασφαλείας, του ανιχνευτή IR της κουζίνας κλπ.

Σενάρια εισαγωγής:

οι παρεμβολές είναι σενάρια ενεργοποίησης του Συστήματος Συναγερμού σας.

Για παράδειγμα, το σενάριο εισαγωγής "ενεργοποίηση νύχτας" εισάγει τον συναγερμό στις εσωτερικές περιμετρικές κατατμήσεις, περιμετρικές εξωτερικές, ογκομετρικά ημέρας και ογκομετρικά εξωτερικά, αλλά όχι στην κατάτμηση ογκομετρικού νύχτας.

Με αυτόν τον τρόπο το σύστημα θα εισάγεται σε όλο το σπίτι και έξω εκτός από τα δωμάτια και το μπάνιο (ογκομετρικές κατατμήσεις νύχτας), στο οποίο μπορείτε να μετακινήσετε ελεύθερα.

Σενάρια εισαγωγής

Σε αυτή τη σελίδα μπορείτε να εισάγετε το σύστημα αντικλεπτικής προστασίας μέσω των σεναρίων εισαγωγής.

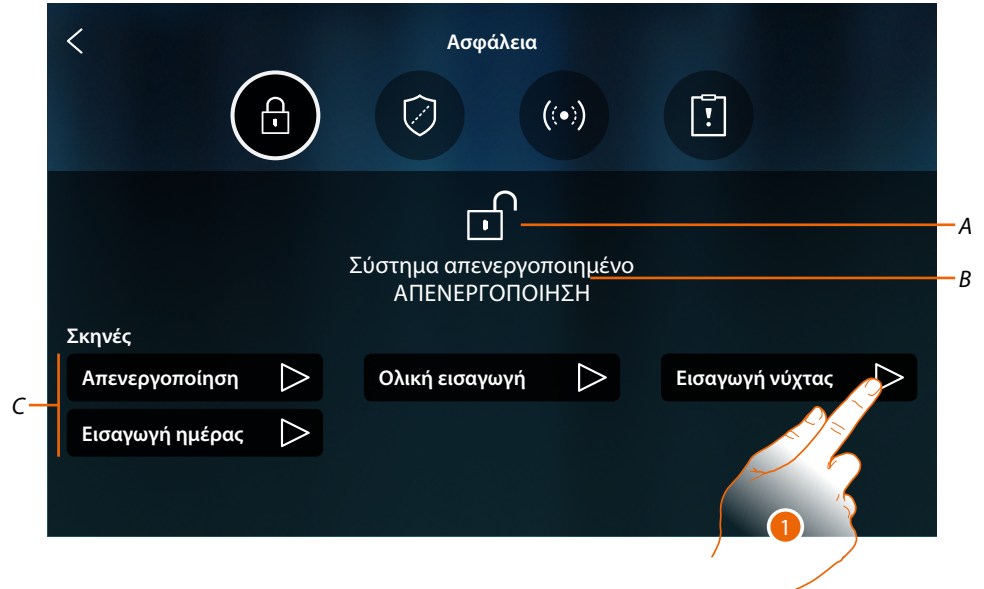

- A Εμφανίζει την κατάσταση του συστήματος
 - B Εμφανίζει το ενεργό σενάριο εισαγωγής
 - C Σενάρια εισαγωγής που είναι διαθέσιμα στο σύστημα
1. Αγγίξτε το σενάριο τοποθέτησης μεταξύ των προτεινόμενων

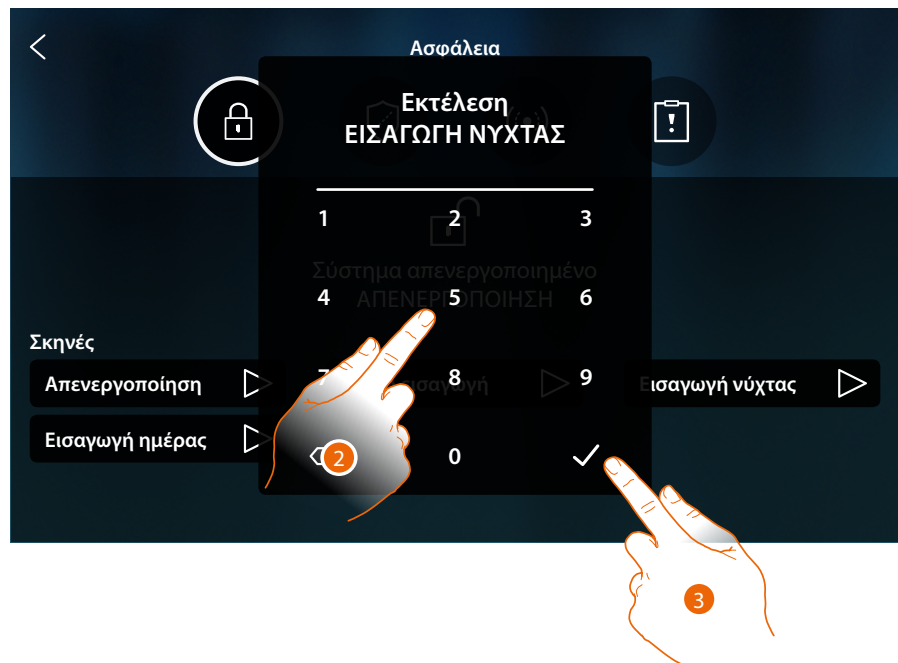

2. Εισαγάγετε τον κωδικό αν αιτηθεί
3. Πατήστε για επιβεβαίωση

Ένα μήνυμα υποδεικνύει ότι το σενάριο εισαγωγής έχει εκτελεστεί και ότι το σύστημα έχει εισαχθεί στα διαμερίσματα που αποτελούν μέρος του σεναρίου.

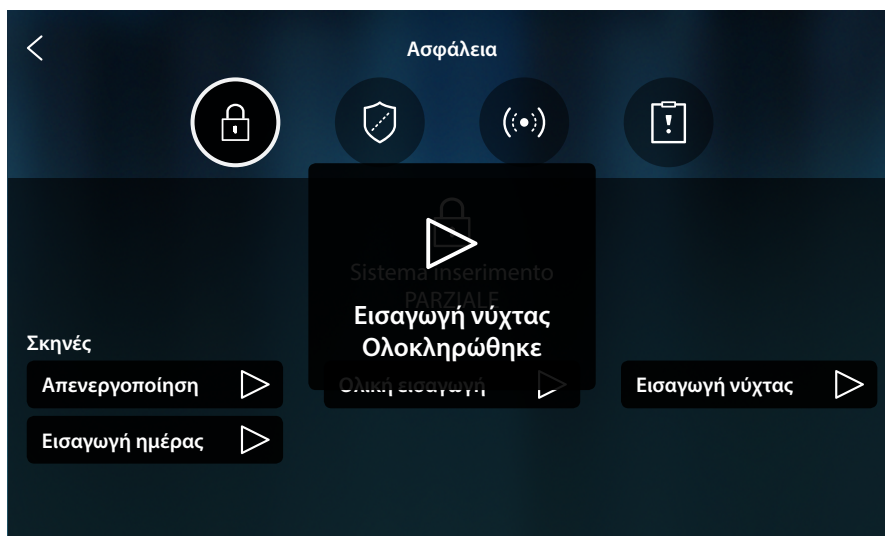

Καταμήσεις

Στη σελίδα αυτή, μπορείτε να προβάλετε γρήγορα και να εισάγετε τα διαμερίσματα του συστήματος συναγερμού διαρρήξεως χωρίς να χρησιμοποιήσετε τα σενάρια εισόδου.

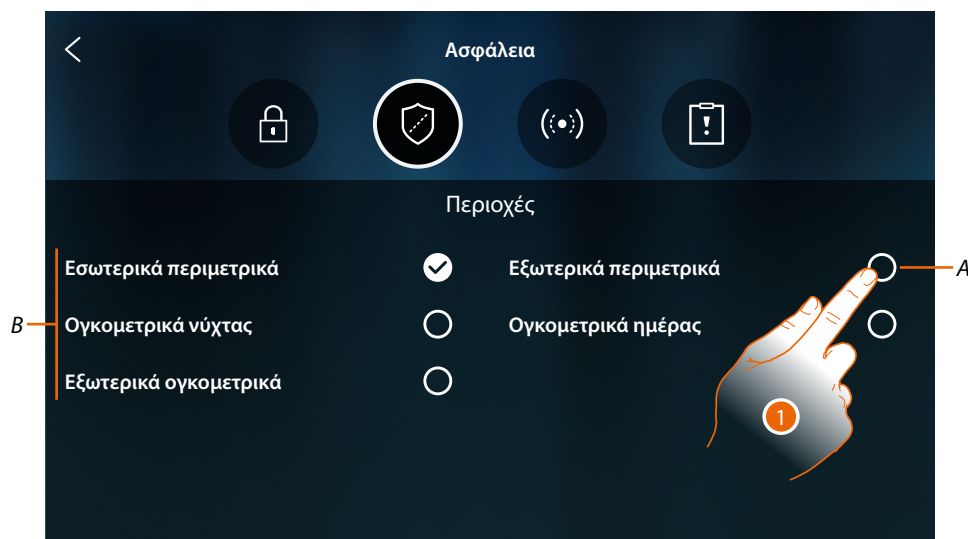

A Εμφανίζει την κατάσταση της κατάτμησης:

- Απενεργοποιημένη κατάτμηση
- Ενεργοποιημένη κατάτμηση
- Κατάτμηση σε συναγερμό

B Προβάλλει τις καταμήσεις στις οποίες διαιρείται το σύστημά σας:

1. Πατήστε για να εισάγετε την κατάτμηση

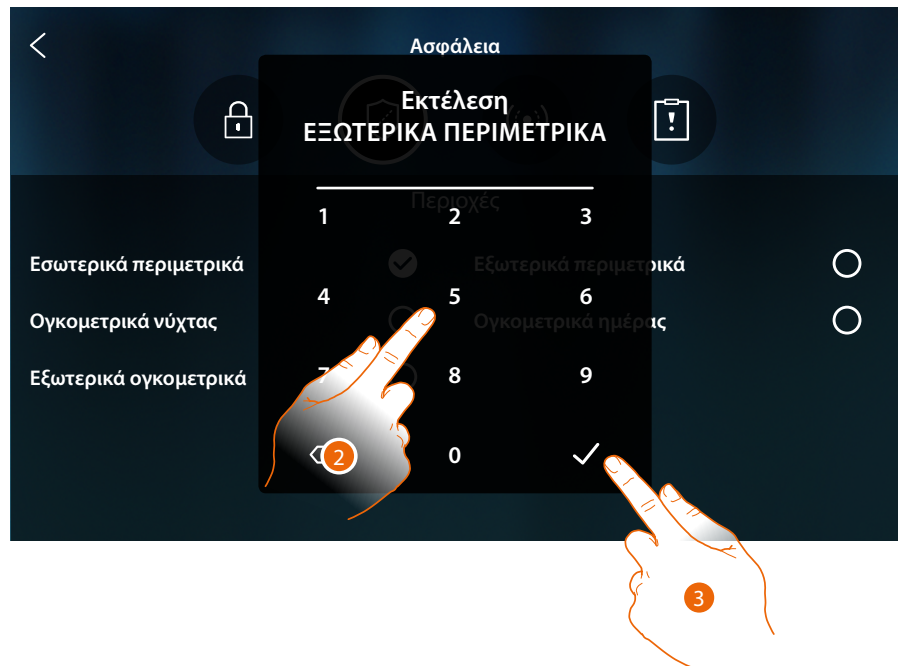

2. Εισαγάγετε τον κωδικό αν αιτηθεί

3. Πατήστε για επιβεβαίωση

Ένα μήνυμα σας ενημερώνει ότι το σύστημα έχει εισαχθεί στο υποδεικνυόμενο διαμέρισμα.

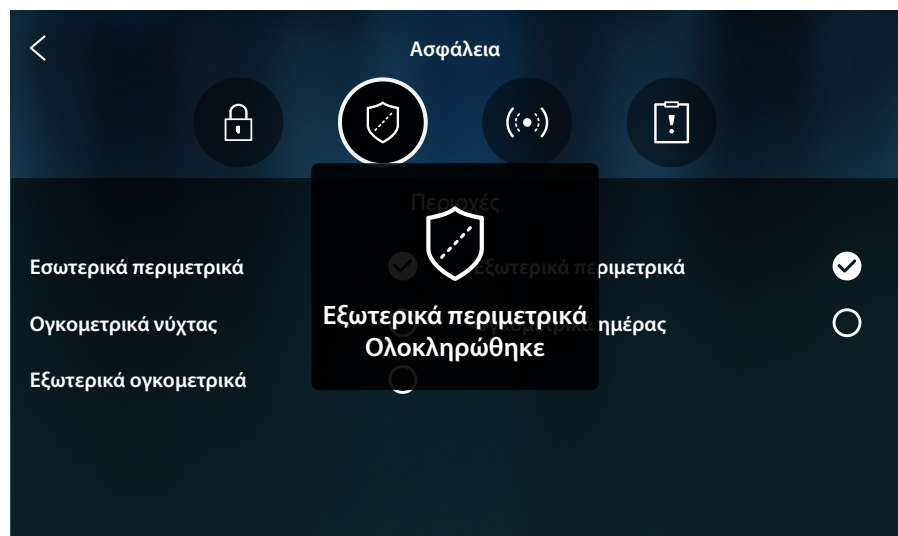

Ζώνες

Σε αυτή τη σελίδα, μπορείτε να δείτε τη λίστα των ζωνών στο σύστημα και, εάν χρειάζεται, να τις απενεργοποιήσετε, για παράδειγμα, για να αποκλείσετε έναν αισθητήρα ενός παραθύρου που δεν θέλω να προστατεύσω.

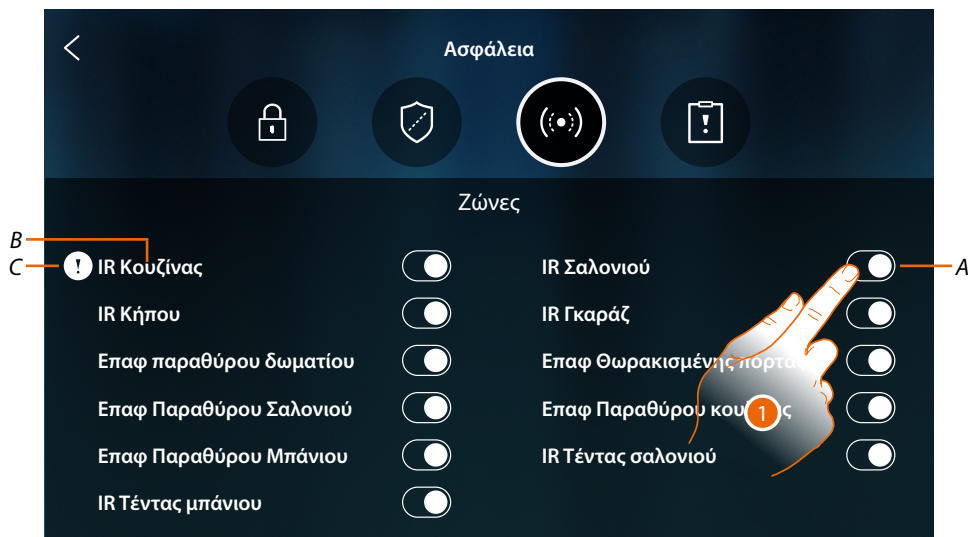

A Περιλαμβάνει/εξαιρεί την περιοχή από το σύστημα

B Όνομα ζώνης

C Ζώνη συναγερμού

1. Αγγίξτε την περιοχή που θέλετε να εξαιρέσετε από το σύστημα

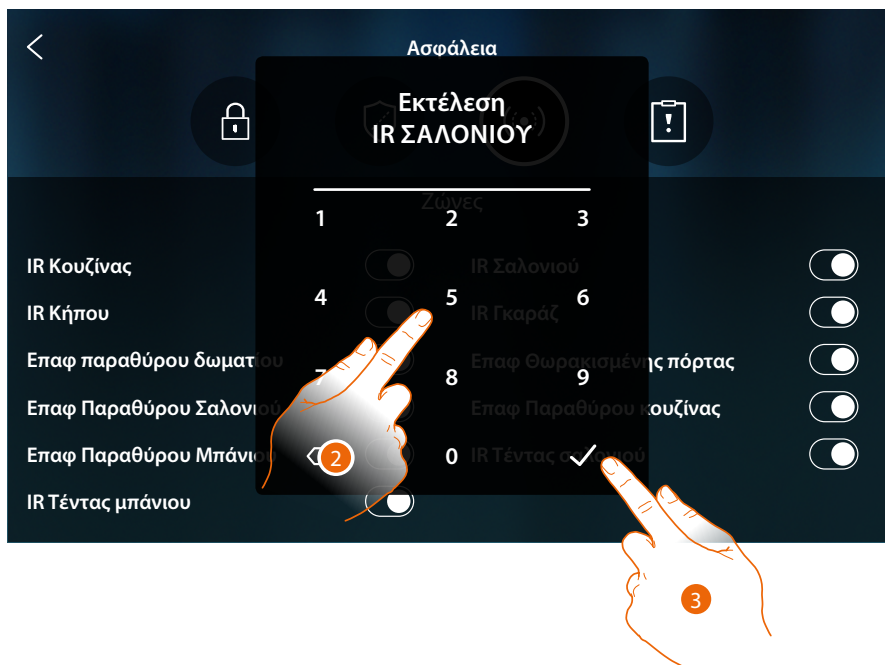

2. Εισαγάγετε τον κωδικό αν αιτηθεί

3. Πατήστε για επιβεβαίωση

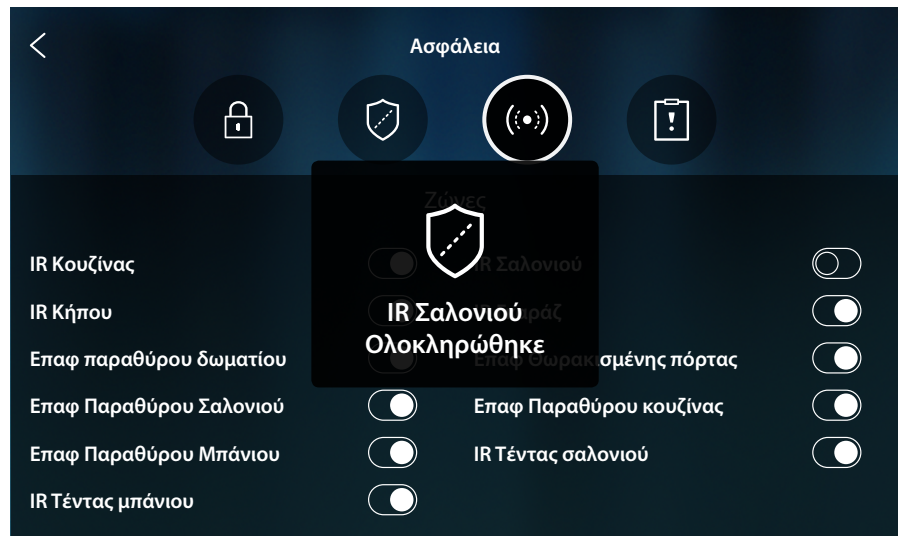

Ένα μήνυμα σας ενημερώνει ότι η ζώνη είναι τώρα αποκλεισμένη από το σύστημα και δεν θα ξαναεισέλθει αυτόματα, αγγίξτε ξανά για να την επαναλάβετε

Σημείωση: για σωστή λειτουργία, ο εγκαταστάτης σας θα πρέπει να διαμορφώσει κατάλληλα την εξαίρεση ζώνης.

Συναγερμοί και βλάβες

Σε αυτήν τη σελίδα, μπορείτε να δείτε τα σφάλματα και τους συναγερμούς που βρίσκονται σε εξέλιξη στο σύστημα.

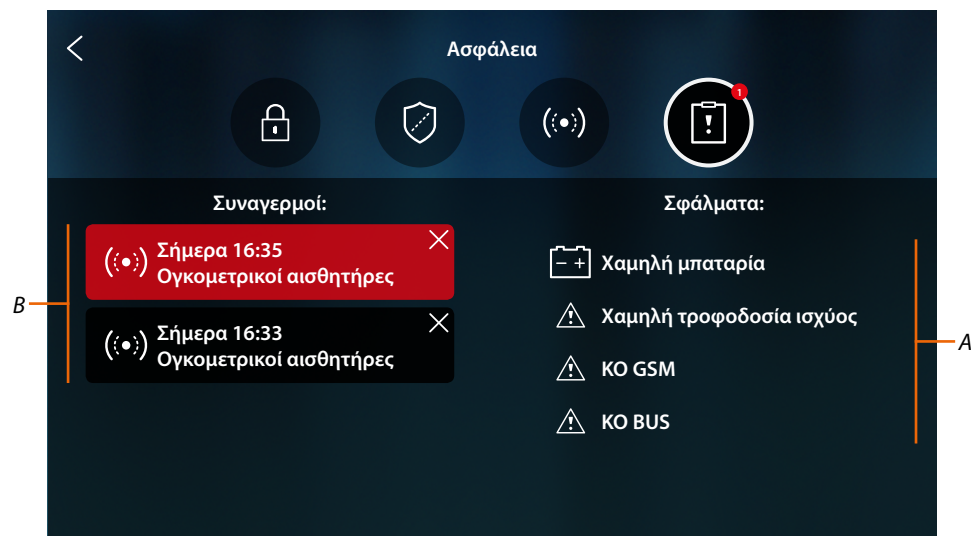

A Μια λίστα σφαλμάτων βρίσκεται σε εξέλιξη

B Λίστα συναγερμών

Συναγερμοί

Όταν εμφανιστεί συναγερμός στο σύστημα αντικλεπτικής προστασίας στην Αρχική σελίδα, εμφανίζεται ένα μήνυμα (κόκκινη λωρίδα που αναβοσβήνει)



1. Πατήστε για προβολή του συναγερμού

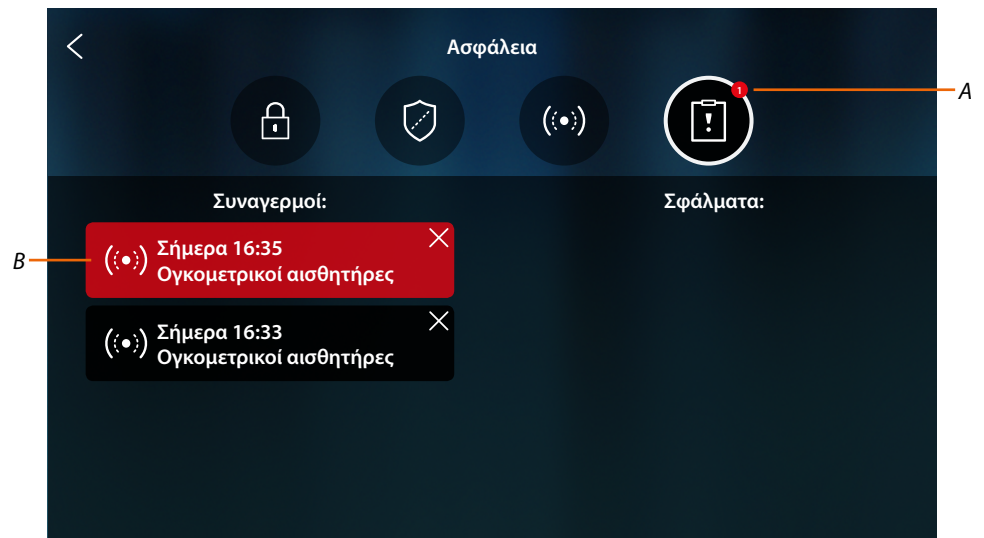

A Αριθμός συναγερμών σε εξέλιξη

B Πάνελ συναγερμών



a Ημερομηνία/ώρα συναγερμού

b Διαγραφή προβολής συναγερμού

c Κατάτμηση στην οποία συνέβη ο συναγερμός

d Χρώμα φόντου:







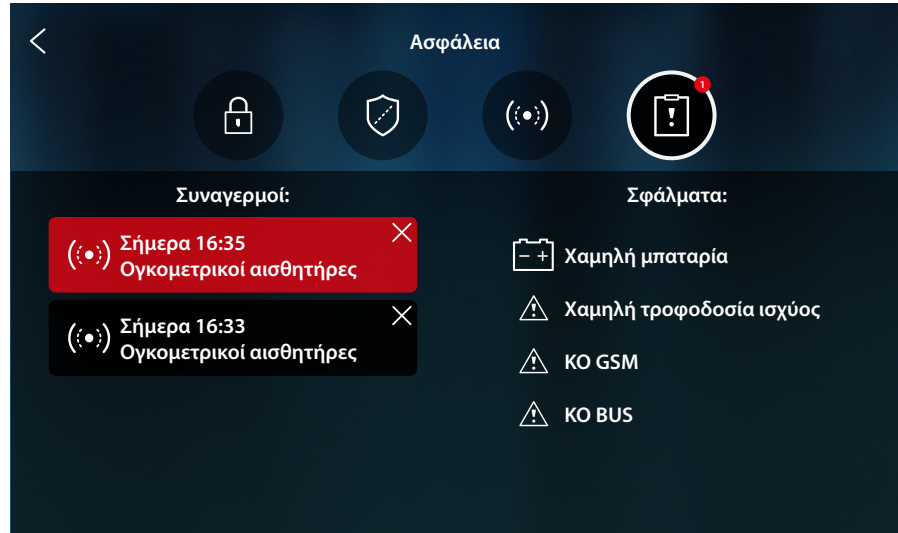

Κόκκινο = συναγερμός σε εξέλιξη

Σκούρο = λήψη συναγερμού (εμφανίζεται ήδη)

Βλάβες

Σε αυτήν τη σελίδα, μπορείτε να δείτε τα σφάλματα και τους συναγερμούς που βρίσκονται σε εξέλιξη στο σύστημα.



	Χαμηλή μπαταρία: η τάση της μπαταρίας πέφτει κάτω από το όριο (απουσία του δικτύου)
	ΚΟ BUS: πρόβλημα στην καλωδίωση ή τις συνδέσεις καλωδίων BUS
	ΚΟ Ethernet: πρόβλημα στο δίκτυο Ethernet (μη διαθέσιμο ή ελαττωματικό)
	ΚΟ Ασφάλειες: Η θερμική ασφάλεια εισέρχεται σε προστασία
	ΚΟ GSM: Το δίκτυο GSM δεν είναι διαθέσιμο ή είναι ελαττωματικό
	ΚΟ PSTN: Το δίκτυο PSTN δεν είναι διαθέσιμο ή είναι ελαττωματικό
	Τροφοδοσία ΚΟ: λείπει η τροφοδοσία της μονάδας ελέγχου ή/και του ασύρματου αναμεταδότη
	Χαμηλή παροχή ρεύματος: η τάση εξόδου από την παροχή ρεύματος πέφτει κάτω από το όριο
	Δεν υπάρχει τροφοδοσία ρεύματος: Το τροφοδοτικό είναι ελαττωματικό και δεν μπορεί να τροφοδοτήσει την απαραίτητη ενέργεια στο σύστημα

Διαχείριση φορτίων

Για να χρησιμοποιήσετε τη λειτουργία διαχείρισης φορτίου, το αξιόπιστο πρόγραμμα εγκατάστασης πρέπει να έχει ρυθμίσει σωστά το HOMETOUCH πρώτα.



1. Πατήστε για να ανοίξετε την ενότητα συμβάντων



Σε αυτή τη σελίδα μπορείτε να δείτε τα φορτία που ελέγχονται από τον πίνακα ελέγχου και την κατάστασή τους:

- ✔ ενεργό φορτίο;
- ⚠ φορτίο απενεργοποιημένο.

Για να δείτε την κατανάλωση των φορτίων σας, χρησιμοποιήστε την εφαρμογή MyHOME_Up.

2. Πατήστε για να τερματίσετε την επικοινωνία.

Εάν η μονάδα ελέγχου φορτίου απενεργοποιεί ένα ή περισσότερα φορτία λόγω υπερφόρτωσης ισχύος για να αποφευχθεί η αποσύνδεση του μετρητή, στη συσκευή εμφανίζεται μια αναδυόμενη προειδοποίηση / διαχείριση φορτίου. Εάν έχει ρυθμιστεί από τον εγκαταστάτη σας, η συσκευή εκπέμπει επίσης μια ειδοποίηση ήχου.



A Αριθμός φορτίων απενεργοποιημένη ένδειξη

B Κατάσταση φόρτωσης απενεργοποιημένη

C Κουμπί επανενεργοποίησης φορτίου

1. Πατήστε για επανενεργοποίηση του φορτίου για 4 ώρες.

Εάν ενεργοποιήσετε ξανά το φορτίο, το φορτίο (αν δεν έχει ξεπεραστεί το μέγιστο όριο απορρόφησης) θα παραμείνει σε υψηλότερη προτεραιότητα από τη διαμόρφωση που έχει γίνει από τον εγκαταστάτη σας για μια περίοδο 4 ωρών (για να σας δώσουμε για παράδειγμα το χρόνο για να τελειώσετε πλύσης του πλυντηρίου), τότε το σύστημα θα επιστρέψει στην εργασία σύμφωνα με την αρχική διαμόρφωση.

Μόλις το φορτίο επανενεργοποιηθεί, η ένδειξη εξαφανίζεται.



2. Πατήστε για να κλείσετε το αναδυόμενο παράθυρο



3. Η ένδειξη παραμένει μέχρι να απενεργοποιηθεί ακόμα ένα φορτίο. Αγγίξτε για να το διαχειριστείτε.



4. Ενεργοποιήστε και ενεργοποιήστε προσωρινά το φορτίο.



- A Τώρα όλα τα φορτία είναι ενεργά

Χρήση λειτουργιών από MyHOME_Up

Οι λειτουργίες αυτοματισμού στο σπίτι μπορούν να χρησιμοποιηθούν τοπικά μέσω των εικονιδίων στην Αρχική σελίδα και στις αποκλειστικές σελίδες που απεικονίζονται στις προηγούμενες παραγράφους ή εξ αποστάσεως μέσω των αντικειμένων και των λειτουργιών που είναι διαθέσιμες στο App MyHOME_Up.

Κατεβάστε το App MyHOME_Up από τα Store...

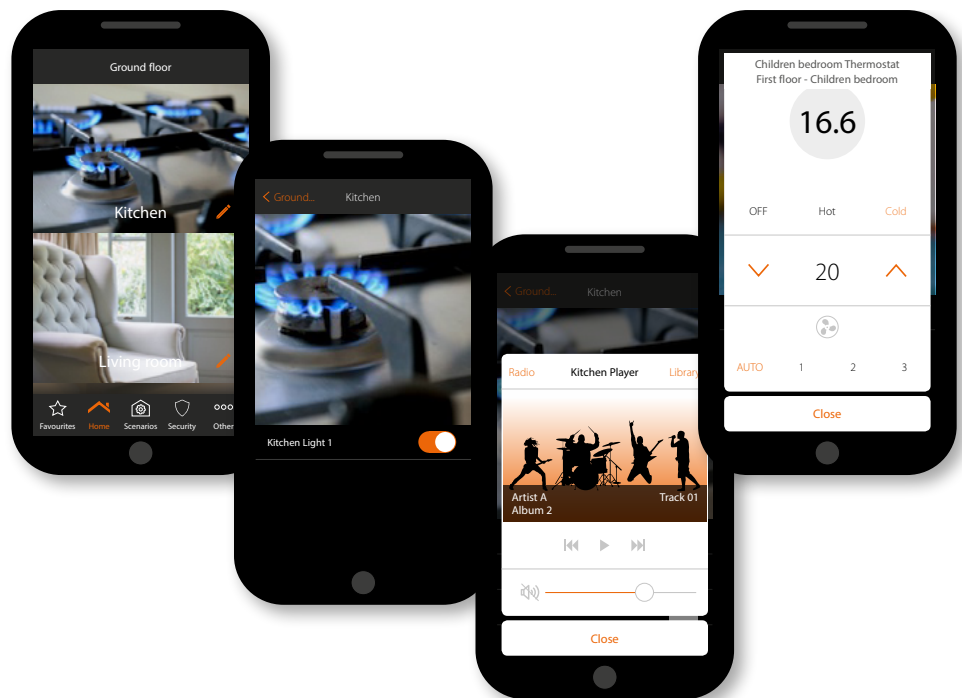
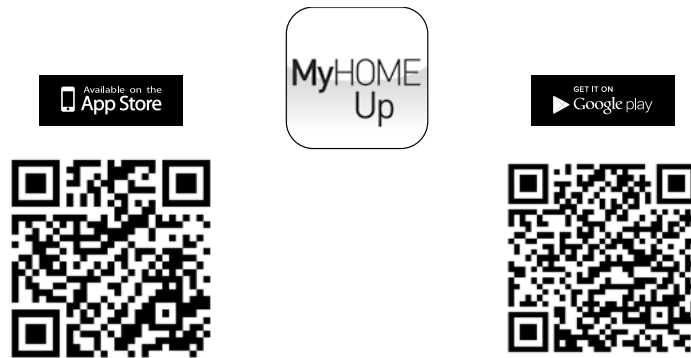

...και να το χρησιμοποιήσετε το για να ελέγξετε από μακριά το σπίτι σας

Για περισσότερες πληροφορίες, ανατρέξτε στο Εγχειρίδιο του MyHOME_Up που μπορείτε να κατεβάσετε από τον ιστότοπο:

www.homesystems-legrandgroup.com



Ρυθμίσεις

Αφού εγκαταστήσετε και συνδέσετε το HOMETOUCH, πρέπει να εκτελέσετε τις βασικές διαμορφώσεις για να αρχίσετε να το χρησιμοποιείτε.







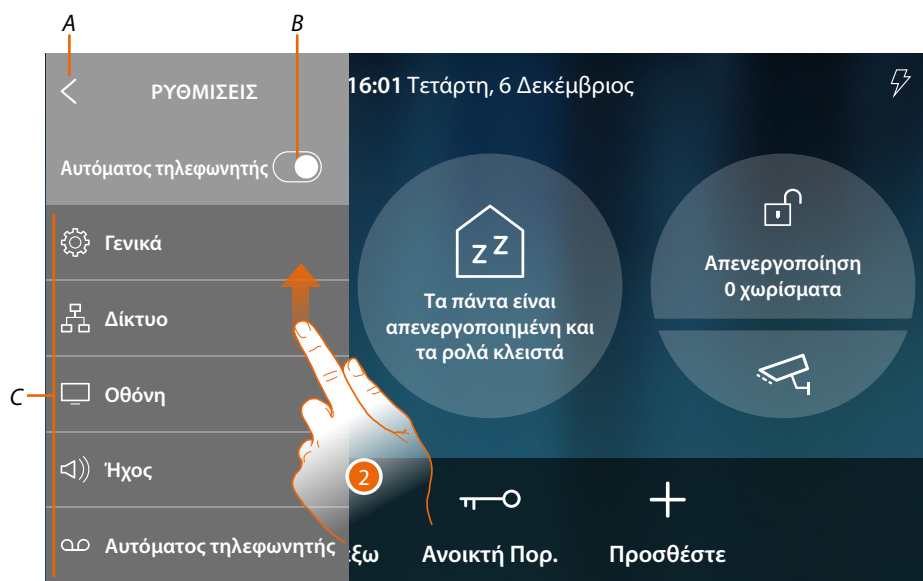



Σημείωση: οι διαθέσιμες λειτουργίες και ρυθμίσεις εξαρτώνται από την επιλογή που έγινε αρχικά (είσοδος πόρτας βίντεο, οικιακή αυτοματοποίηση ή και τα δύο) και τις λειτουργίες που περιέχονται στο σχετικό MyHOMEserver1.



1. Πατήστε για να ανοίξετε το αναδυόμενο μενού Ρυθμίσεις



- A Κλείστε το ανασυρόμενο μενού
 - B Ενεργοποιεί / απενεργοποιεί τη λειτουργία τηλεφωνητή
 - C Λίστα ρυθμίσεων
2. Ολισθήσατε για προβολή και τις άλλες ρυθμίσεις

 Γενικά	Ορίστε γενικές παραμέτρους όπως: Ημερομηνία και ώρα/Γλώσσα/πληροφορίες
 Δίκτυο	Προβάλετε/αλλάξτε την τεχνολογία με την οποία είναι συνδεδεμένη η συσκευή σας στο οικιακό σας δίκτυο (wi fi, ethernet) και τροποποιήστε τις παραμέτρους της
 Οθόνη	Ρυθμίστε τη φωτεινότητα και αλλάξτε την εικόνα φόντου της οθόνης, ενεργοποιήστε/απενεργοποιήστε τη λειτουργία του αισθητήρα εγγύτητας.
 Ήχος	Συνδυάστε τους ήχους κλήσης με ορισμένα συμβάντα και ρύθμιση της έντασης
 Αυτόματος τηλεφωνητής	Ενεργοποίηση/απενεργοποίηση της λειτουργίας φωνητικού ταχυδρομείου, ρύθμιση της ποιότητας του βίντεο που εγγράφεται, ενεργοποίηση/απενεργοποίηση και καταγραφή του μηνύματος υποδοχής.
 Account	Προβάλετε τη λίστα των χρηστών που σχετίζονται με τη συσκευή σας και τα smartphones που είναι συνδεδεμένα με αυτήν. Αποσυνδέει τα μεμονωμένα smartphones ή διαχωρίζει τον χρήστη.
 Έλεγχος Ενημερώσεων	Προβάλλει τη διαθεσιμότητα μιας ενημερωμένης έκδοσης υλικολογισμικού και ενδεχομένως προχωρεί στη λήψη και εγκατάσταση.
 NETATMO security	Σας επιτρέπει να συνδέσετε κάμερες NETATMO στην εφαρμογή και τη συσκευή
 Αναφέρετε ένα πρόβλημα	Επιτρέπει την αναφορά ενός προβλήματος που έχει συμβεί και την αποστολή έκθεσης στη βοήθεια
 Προηγμένες ρυθμίσεις	

Γενικά

Αυτή η ενότητα περιέχει τις γενικές ρυθμίσεις.

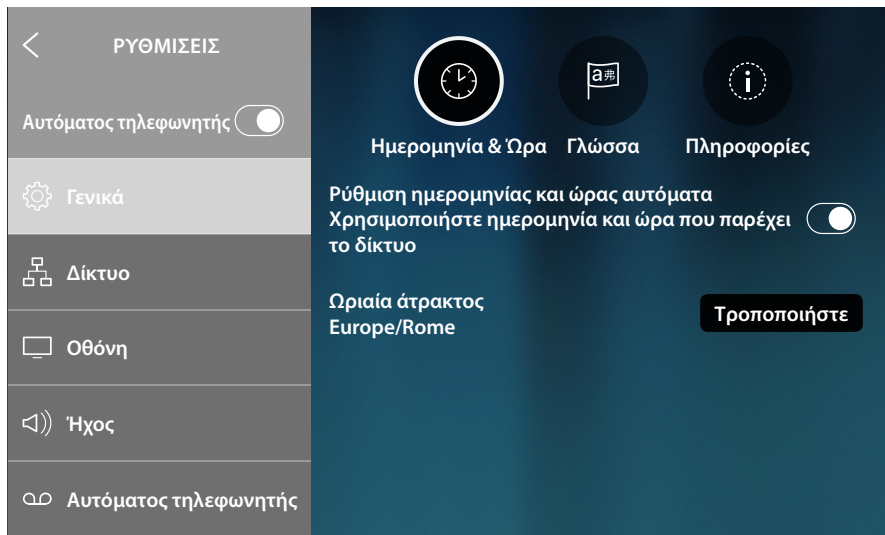

Ημερομηνία και ώρα

Ρυθμίστε την ημερομηνία και την τρέχουσα ώρα.

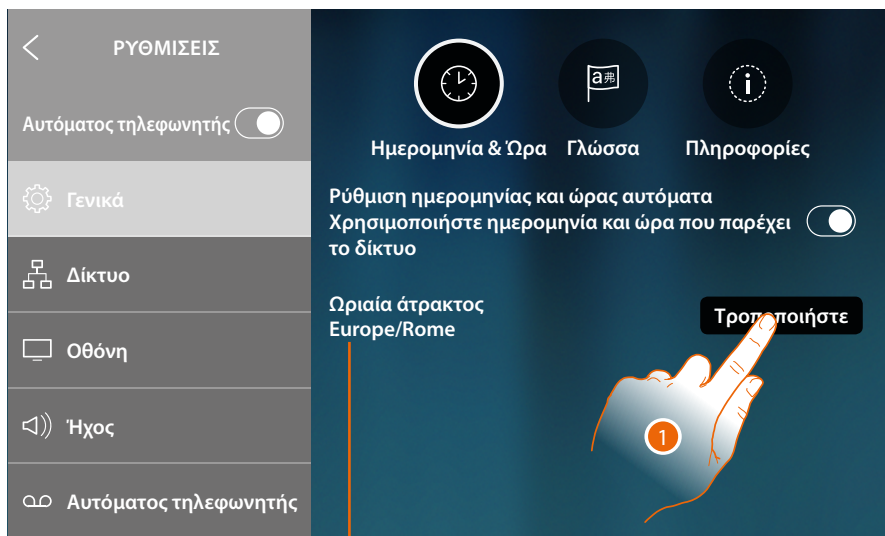

A

A Ένδειξη τρέχουσας ζώνης ώρας

Βασικά έχει οριστεί ότι η ώρα και η ημερομηνία ενημερώνονται αυτόματα από ένα διακομιστή NTP. Το Network Time Protocol, με σύντμηση NTP, είναι ένα πρωτόκολλο για τον συγχρονισμό των ρολογιών του συστήματος αυτόματα λαμβάνοντας τα σωστά δεδομένα από το Internet.

1. Αγγίξτε για να αλλάξετε τη ζώνη ώρας

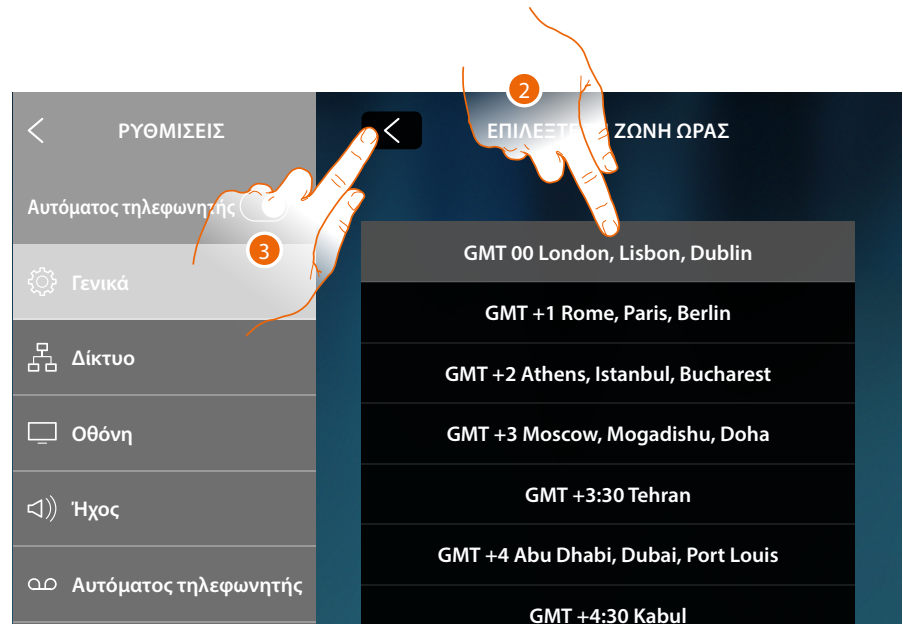

2. Επιλέξτε τη ζώνη ώρας της γεωγραφικής περιοχής σας
3. Πατήστε για επιβεβαίωση



4. Η αλλαγή της ζώνης ώρας απαιτεί την επανεκκίνηση της συσκευής, πατήστε για να συνεχίσετε



5. Αγγίξτε αν θέλετε να απενεργοποιήσετε τη λειτουργία αυτόματης ώρας και ημερομηνίας και να ρυθμίσετε την ώρα και την ημερομηνία χειροκίνητα

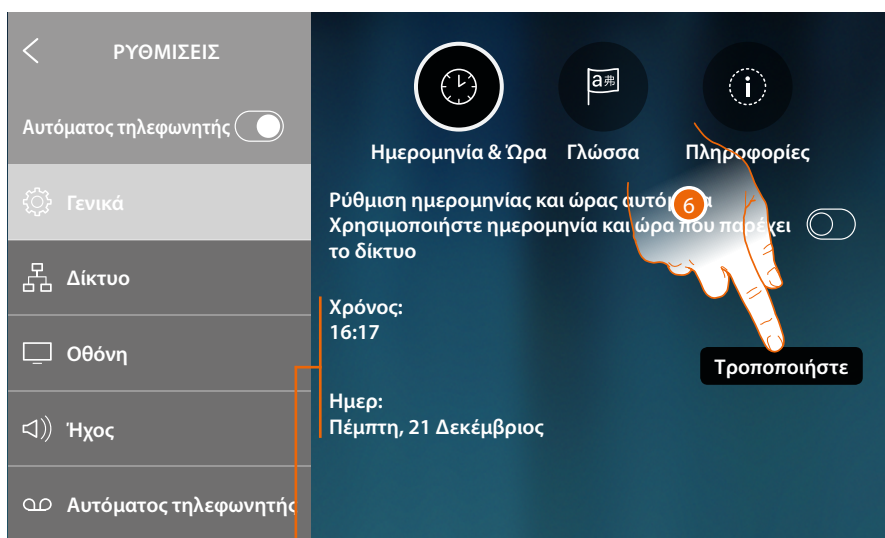

A

A Τρέχουσα ημερομηνία και ώρα

1. Πατήστε για να αλλάξετε με μη αυτόματο τρόπο την ώρα και την ημερομηνία



7. Μετακινηθείτε για να ρυθμίσετε την ώρα
8. Μετακινηθείτε για να ρυθμίσετε την ώρα
9. Πατήστε για να ολοκληρώσετε.

Γλώσσα

Ορίστε τη γλώσσα της συσκευής

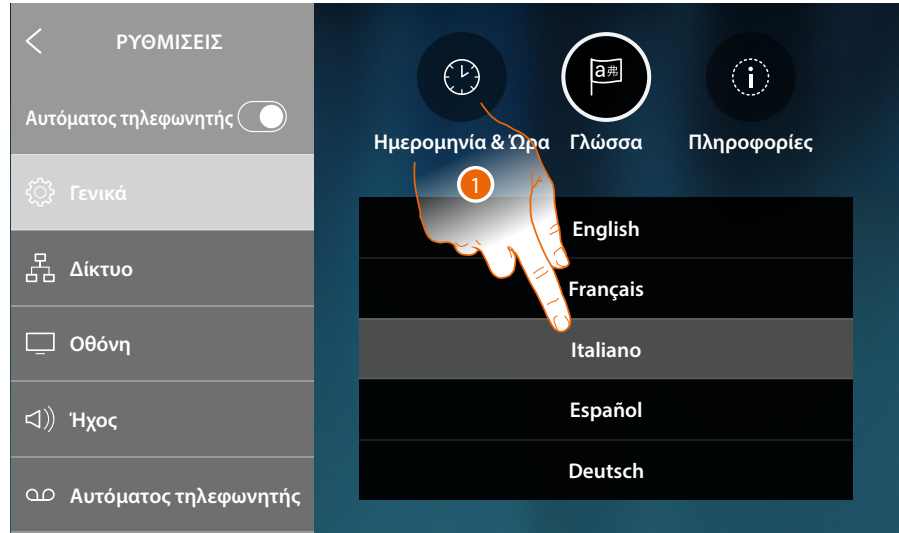

1. Αγγίξτε το εικονίδιο για να ορίσετε τη γλώσσα

Πληροφορίες

Σε αυτή την ενότητα μπορείτε να δείτε μερικές πληροφορίες σχετικά με τη διαμόρφωση της συσκευής

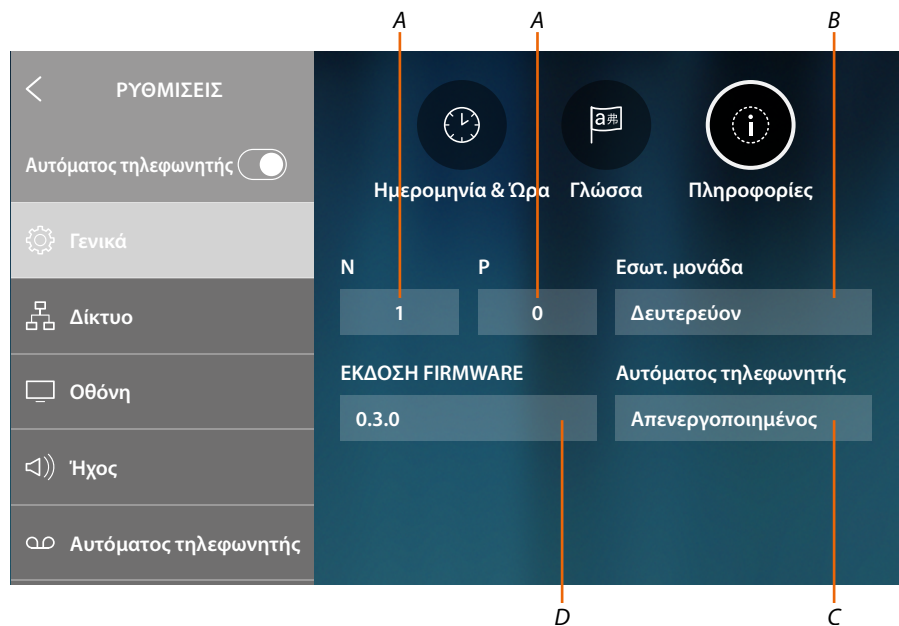

- Εμφανίζει την τιμή του διαμορφωτή N (διεύθυνση συσκευής) και την τιμή του διαμορφωτή P (διεύθυνση PE του οποίου ανοίγει η Κλειδαριά με PI σε αδράνεια στον οποίο και αναφέρεται η αυτοέναυση)
- Εμφανίζει εάν η συσκευή είναι πρωτεύουσα ή δευτερεύουσα. Η κύρια συσκευή είναι η μόνη που έχει τη δυνατότητα να μεταφέρει εισερχόμενες κλήσεις στην εφαρμογή και να διαχειρίζεται τον αυτόματο τηλεφωνητή. Μπορεί να υπάρχει μόνο μία κύρια συσκευή για κάθε σπίτι
- Εμφανίζει εάν η λειτουργία απάντησης είναι ενεργοποιημένη/απενεργοποιημένη
- Η έκδοση υλικολογισμικού είναι εγκατεστημένη

Δίκτυο

Σε αυτήν την ενότητα μπορείτε να απεικονίσετε με ποια τεχνολογία συνδέεται η συσκευή σας στο οικιακό σας δίκτυο (Wi-Fi, Ethernet) και ενδεχομένως να την αλλάξετε ή να αλλάξετε τις παραμέτρους

Σημείωση: η επιλογή μιας τεχνολογίας σύνδεσης αποκλείει την άλλη, μπορείτε να αλλάξετε την επιλογή ανά πάσα στιγμή.

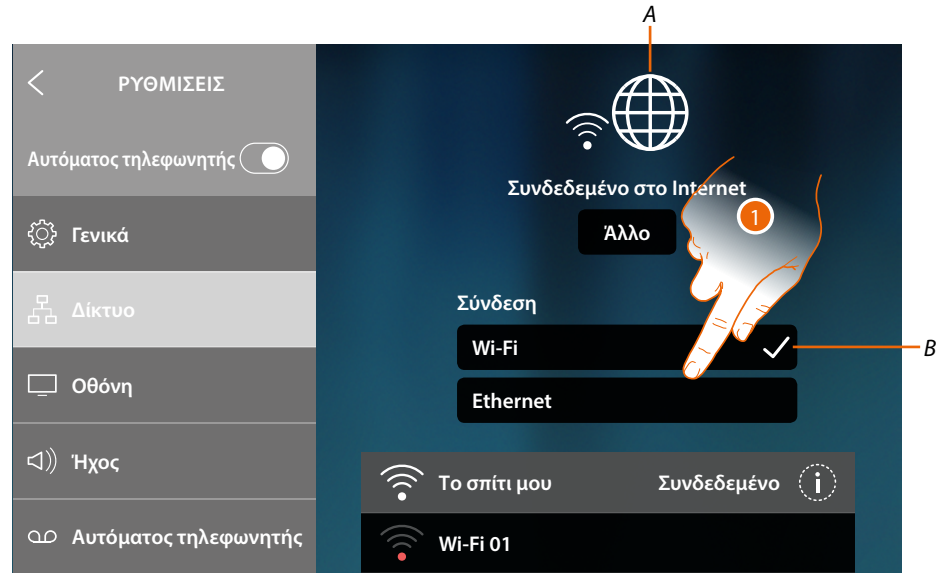

A Ένδειξη της κατάστασης και του τύπου της σύνδεσης

Σύνδεση WI-FI		Σύνδεση Ethernet	
 Αποσυνδεδεμένο	Επιλεγμένη τεχνολογία Wi-Fi Internet OK	 Αποσυνδεδεμένο	Επιλεγμένη τεχνολογία ethernet Internet OK
 Συνδεδεμένο στο Internet	Επιλεγμένη τεχνολογία Wi-Fi Internet OK	 Συνδεδεμένο στο Internet	Επιλεγμένη τεχνολογία ethernet Internet OK

B Τύπος ενεργού σύνδεσης

1. Πατήστε για να επιλέξετε τον τύπο σύνδεσης

Σύνδεση στο δίκτυο μέσω τεχνολογίας Ethernet

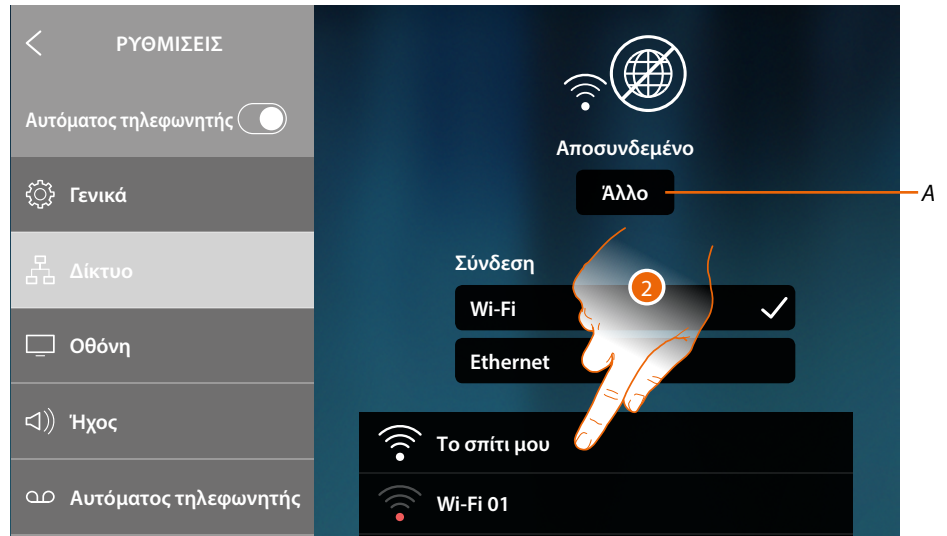

A Ανοίγει τη σελίδα για να επιλέξετε κρυφά δίκτυα

2. Επιλέξτε το οικείο δίκτυο για να συνδέσετε τη συσκευή

Σημείωση: Το οικιακό σας δίκτυο πρέπει να έχει τα ακόλουθα χαρακτηριστικά:

- IEEE 802.11 b/g/n (2,4 GHz) 13 κανάλια
- Μέθοδος κρυπτογράφησης και υποστηριζόμενη πιστοποίηση:
 - Δίκτυα OPEN WPA-PSK
 - Συμπεριλαμβάνεται το TKIP WPA2-PSK
 - Συμπεριλαμβανομένων WEP 64-bit AES (κωδικοί με 5-ψηφία ASCII ή 10 δεκαεξαδικά ψηφία)
 - WEP 128 bit (κωδικός 13 ψηφίων ASCII ή 26 δεκαεξαδικών ψηφίων)
 - Πιστοποίηση WPS (με την υποστήριξη WPA2-PSK)



3. Πληκτρολογήστε τον κωδικό πρόσβασης (εάν απαιτείται)

4. Πατήστε για να δείτε τον κωδικό πρόσβασης με καθαρό κείμενο

5. Πατήστε για επιβεβαίωση.



A Διαγραφή όλων των ρυθμίσεων Wi-Fi

Σημείωση: αφού διαγραφούν τα δεδομένα, πρέπει να εισαγάγετε ξανά τον κωδικό πρόσβασης Wi-Fi στον οποίο θέλετε να συνδεθείτε.

6. Αγγίξτε για να δείτε ή να αλλάξετε τις παραμέτρους σύνδεσης ή να ξεχάσετε το δίκτυο



Η βασική λειτουργία DHCP είναι ενεργοποιημένη. Μόλις συνδεθεί, το δίκτυο θα αποθηκευτεί από τη συσκευή και ακόμα και αν συνδεθείτε σε άλλο δίκτυο και στη συνέχεια επιστρέψετε σε αυτό, δεν θα χρειαστεί να εισαγάγετε ξανά τον κωδικό πρόσβασης.

7. Αγγίξτε για να ξεχάσετε το δίκτυο. Αν εξακολουθείτε να συνδέεστε σε αυτό το δίκτυο, θα πρέπει να εισαγάγετε ξανά τον κωδικό πρόσβασης

Προσοχή: αγγίζοντας αυτό το πλήκτρο, η λειτουργία εκτελείται αμέσως χωρίς κανένα μήνυμα επιβεβαίωσης.

8. Αγγίξτε για να απενεργοποιήσετε τη λειτουργία DHCP και να αλλάξετε παραμέτρους χειροκίνητα



9. Εισαγάγετε τις νέες παραμέτρους του δικτύου

- **Διεύθυνση IP, μάσκα δικτύου και DNS:** τυπικές παράμετροι των δικτύων με πρωτόκολλο TCP/IP, απαραίτητες για την αναγνώριση της συσκευής στο τοπικό δίκτυο.
- **Gateway (Πύλη):** Διεύθυνση IP του δρομολογητή/σημείου πρόσβασης.

Σημείωση: Πριν αλλάξετε τις προεπιλεγμένες τιμές, επικοινωνήστε με το διαχειριστή του δικτύου σας. Λανθασμένες τιμές πέρα από το να καθιστούν την υπηρεσία ενεργή, μπορούν να προξενήσουν δυσλειτουργίες στην επικοινωνία άλλες συσκευές του δικτύου.

10. Πατήστε για επιβεβαίωση

Σύνδεση στο δίκτυο μέσω τεχνολογίας Ethernet

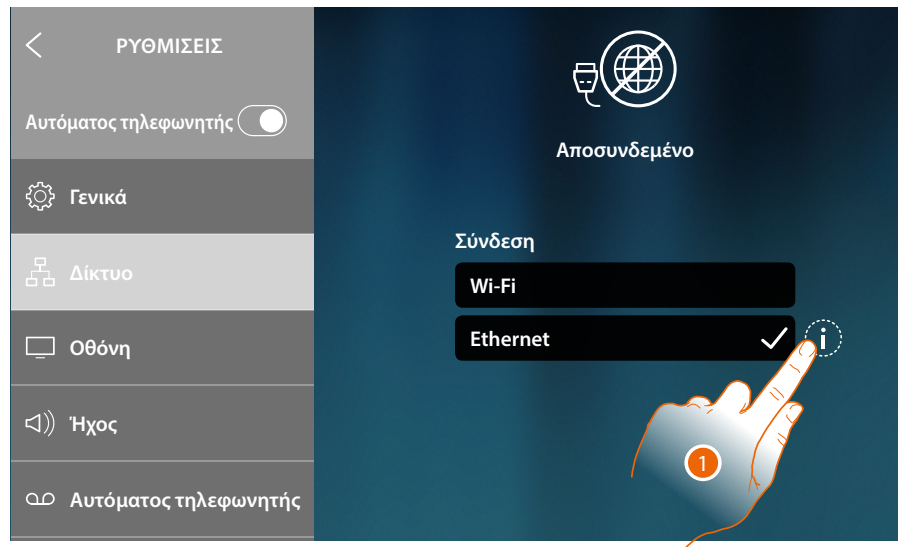

1. Πατήστε για προβολή ή επεξεργασία παραμέτρων δικτύου

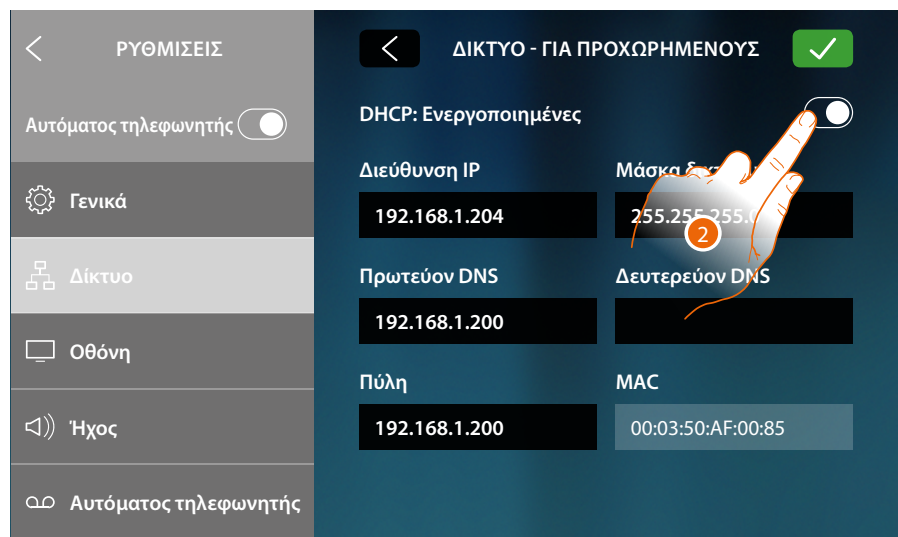

Η βασική λειτουργία DHCP είναι ενεργοποιημένη.

2. Πατήστε για να απενεργοποιήσετε τη λειτουργία DHCP και τροποποιήσετε τις παραμέτρους χειροκίνητα.

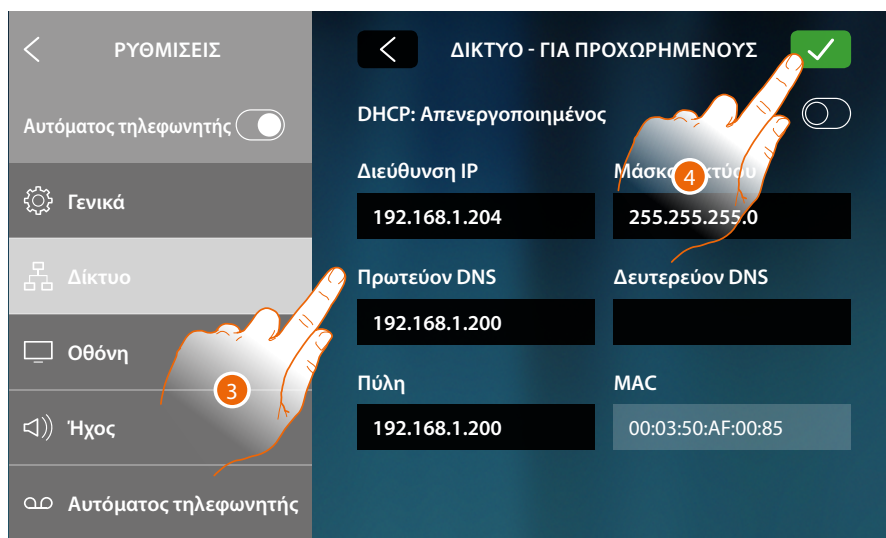

3. Εισαγάγετε τις νέες παραμέτρους του δικτύου

- **Διεύθυνση IP, μάσκα δικτύου και DNS:** τυπικές παράμετροι των δικτύων με πρωτόκολλο TCP/IP, απαραίτητες για την αναγνώριση της συσκευής στο τοπικό δίκτυο.
- **Gateway (Πύλη):** Διεύθυνση IP του δρομολογητή/σημείου πρόσβασης.

Σημείωση: Πριν αλλάξετε τις προεπιλεγμένες τιμές, επικοινωνήστε με το διαχειριστή του δικτύου σας. Λανθασμένες τιμές πέρα από το να καθιστούν την υπηρεσία ενεργή, μπορούν να προξενήσουν δυσλειτουργίες στην επικοινωνία άλλες συσκευές του δικτύου.

4. Πατήστε για επιβεβαίωση.

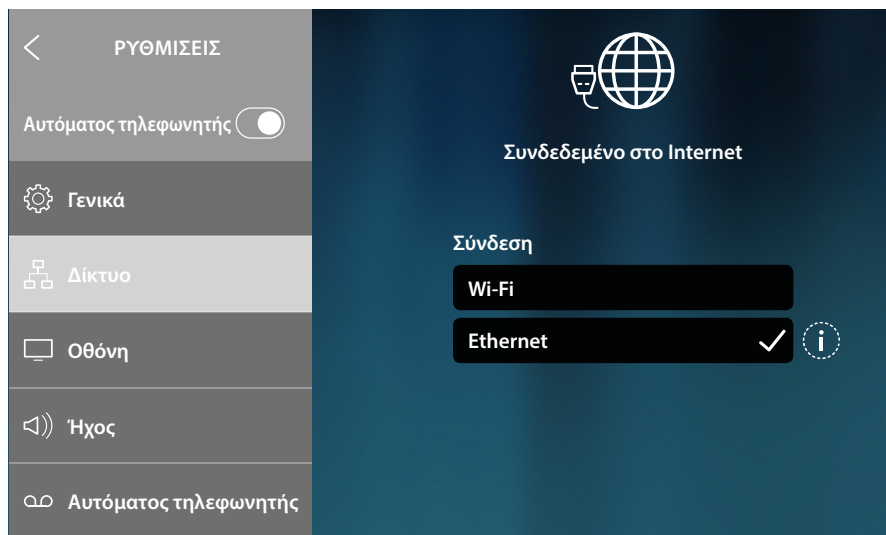

Η συσκευή είναι πλέον συνδεδεμένη μέσω δικτύου ethernet

Οθόνη

Σε αυτή την ενότητα μπορείτε να προσαρμόσετε τη φωτεινότητα και να αλλάξετε την εικόνα φόντου της οθόνης, ενεργοποιήστε/απενεργοποιήστε τη λειτουργία του αισθητήρα εγγύτητας.

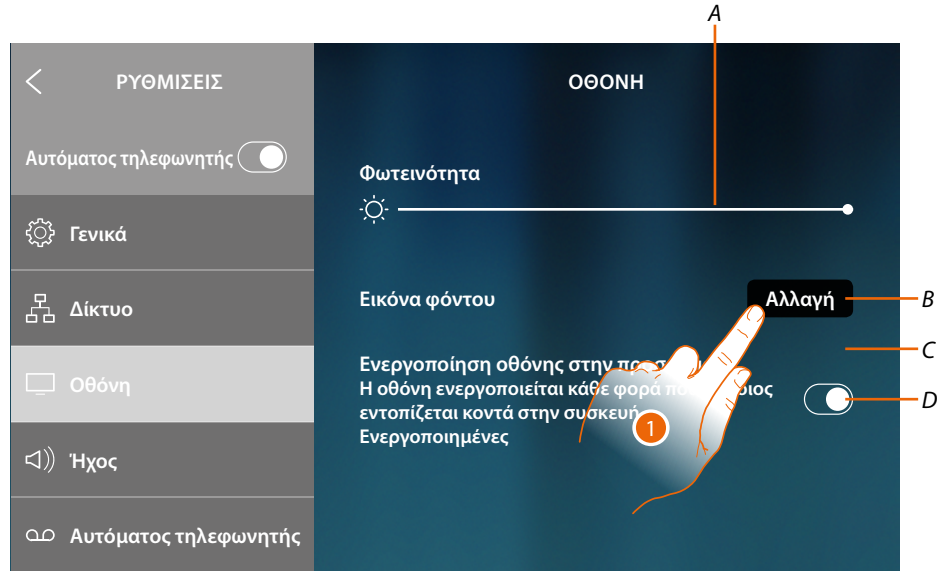

- A Ρυθμίστε τη φωτεινότητα της οθόνης, σύρετε το ρυθμιστικό για να αυξήσετε/μειώσετε τη φωτεινότητα
- B Αλλάξτε την εικόνα φόντου επιλέγοντάς την από τις διαθέσιμες
- C Τρέχουσα εικόνα φόντου
- D Ενεργοποιεί/απενεργοποιεί τη λειτουργία του αισθητήρα εγγύτητας

Σημείωση: Η αποτελεσματικότητα της ανίχνευσης αισθητήρα δεν εξαρτάται μόνο από την απόσταση αλλά και από άλλους παράγοντες όπως η θερμοκρασία ή/και η ανακλαστικότητα του υλικού από το οποίο κατασκευάζεται το αντικείμενο που βρίσκεται μπροστά από τον αισθητήρα.

1. Πατήστε για να αλλάξετε την εικόνα φόντου

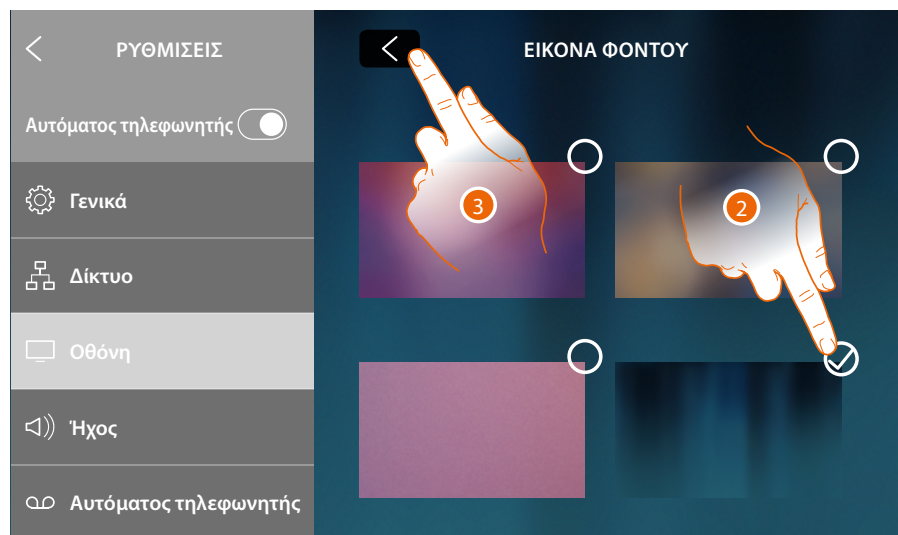

2. Πατήστε για να αλλάξετε την νέα εικόνα φόντου
3. Πατήστε για να ολοκληρώσετε.

Audio (Ήχος)

Σε αυτή την ενότητα μπορείτε να συνδυάσετε ήχους κλήσης σε ορισμένα συμβάντα και να ρυθμίσετε την ένταση

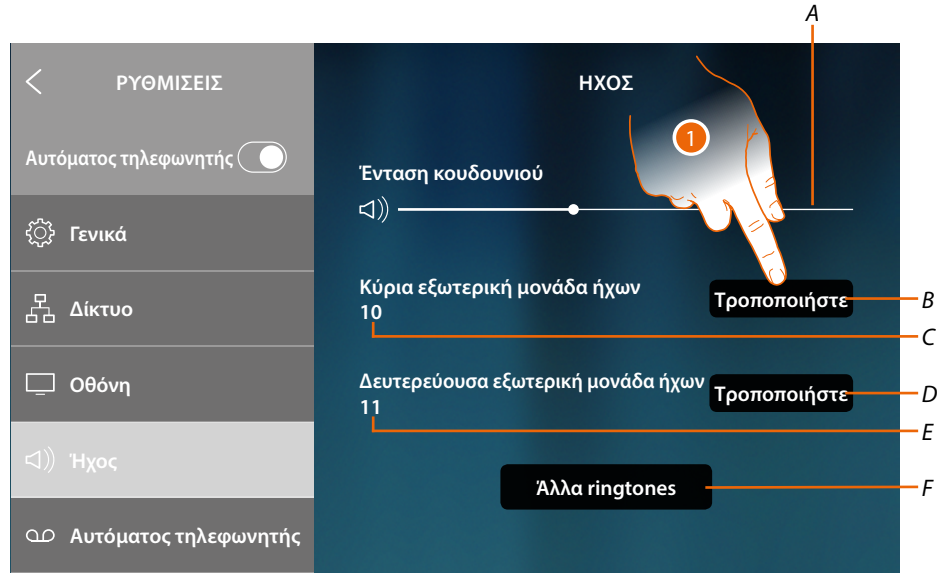

- A Προβολή και προσαρμογή έντασης ήχου κουδουνίσματος
- B Αλλάξετε τον ήχο κλήσης για κλήση από τον κύριο πίνακα εισόδου
- C Αριθμός κλήσης που έχει οριστεί για κλήση από τον κύριο πίνακα εισόδου
- D Αλλάξετε τον ήχο κλήσης για κλήση από τον δευτερεύοντα πίνακα εισόδου
- E Αριθμός κλήσης που έχει οριστεί για κλήση από τον δευτερεύουσα Εξωτερική Θέση
- F Ανοίγει τη σελίδα όπου μπορείτε να αντιστοιχίσετε ήχους κλήσης σε άλλα συμβάντα

1. Πατήστε για να αλλάξετε τον ήχο κλήσης

Στην ενότητα "Άλλα ηχητικά σήματα" μπορείτε να αντιστοιχίσετε έναν ήχο κλήσης στα ακόλουθα συμβάντα:

Είσοδος S2, S3: κλήση από την ΔΕΥΤΕΡΕΥΟΥΣΑ Εξωτερική Θέση (S2, S3)

Κλήση στον όροφο: κλήση προερχόμενη από από κοντινό πλήκτρο κοντά στην μπροστινή πόρτα σας

Εσωτερική ενδοεπικοινωνία: καλέστε από ενδοεπικοινωνία στο διαμέρισμά σας.

Εξωτερική ενδοεπικοινωνία: κλήση από ενδοεπικοινωνία σε άλλο διαμέρισμα

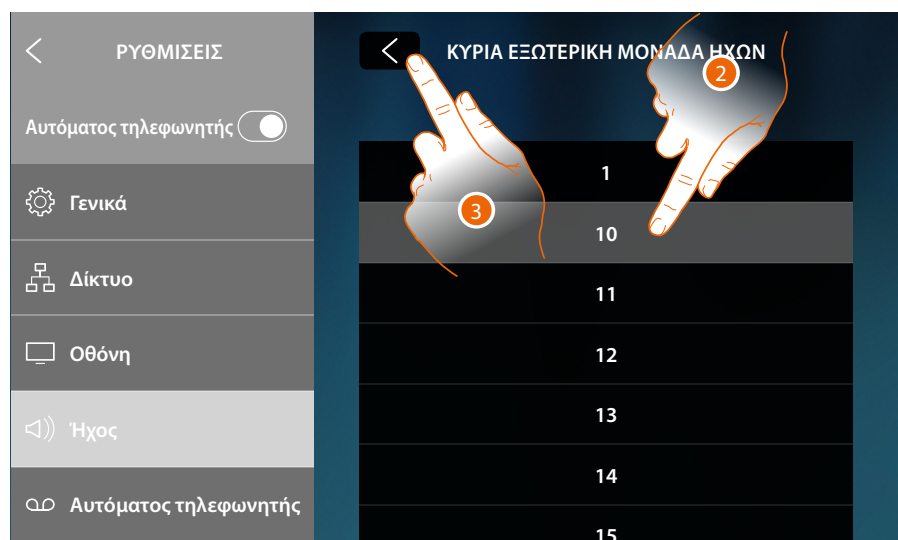

- 2. Μετακινηθείτε και αγγίξτε τους διαθέσιμους ήχους κλήσης (16), θα αναπαραχθεί ο ήχος προεπισκόπησης
- 3. Πατήστε για να επιστρέψετε και να αποθηκεύσετε τις ρυθμίσεις

Αυτόματος Τηλεφωνητής

Σε αυτήν την ενότητα μπορείτε να ενεργοποιήσετε/απενεργοποιήσετε τη λειτουργία φωνητικού ταχυδρομείου, να ρυθμίσετε την ποιότητα του βίντεο που έχει εγγραφεί και να ενεργοποιήσετε/απενεργοποιήσετε και να καταγράψετε το μήνυμα καλωσορίσματος.

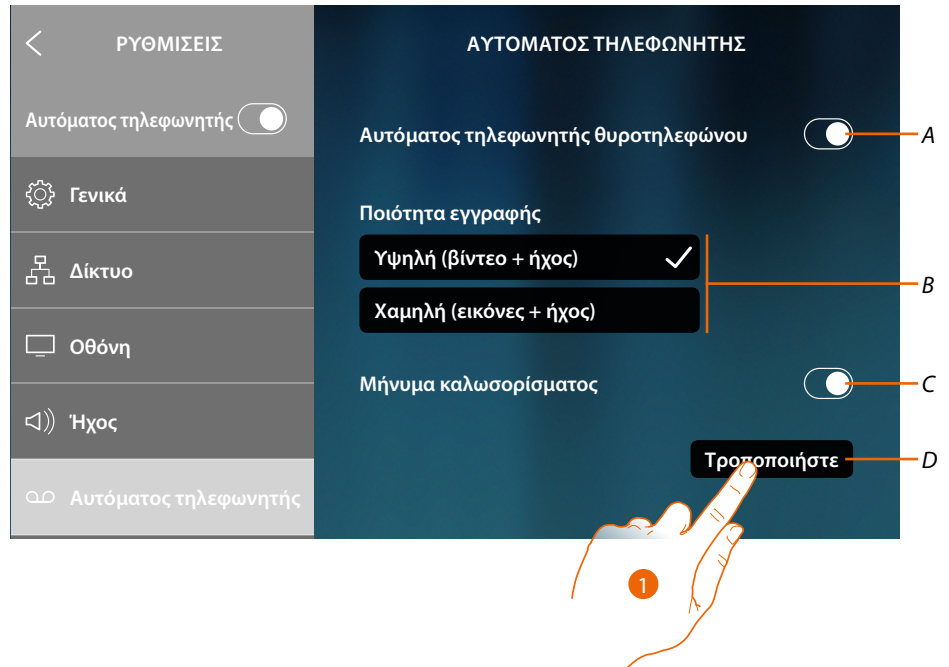

- A Ενεργοποίηση/απενεργοποίηση του τηλεφωνητή
- B Επιλέγει εάν τα μηνύματα βίντεο καταγράφονται στον αυτόματο τηλεφωνητή σε υψηλή ανάλυση (μέγιστο 25 μηνύματα βίντεο από 15 δευτερόλεπτα) ή σε χαμηλή ανάλυση (έως 150 μηνύματα βίντεο από 15 δευτερόλεπτα).
- C Ενεργοποίηση/απενεργοποίηση του μηνύματος υποδοχής
- D Καταγράψτε το μήνυμα καλωσορίσματος

Σημείωση: Το μήνυμα καλωσορίσματος είναι το μήνυμα που ακούει ο επισκέπτης που αναπαράγεται στον πίνακα εισόδου όταν είναι ενεργοποιημένος ο αυτόματος τηλεφωνητής εισόδου βίντεο. Αν δεν καταγράψετε το μήνυμα ή την απενεργοποιήσετε, τίποτα δεν θα αναπαραχθεί.

1. Πατήστε για να καταγράψετε ένα ηχητικό μήνυμα καλωσορίσματος

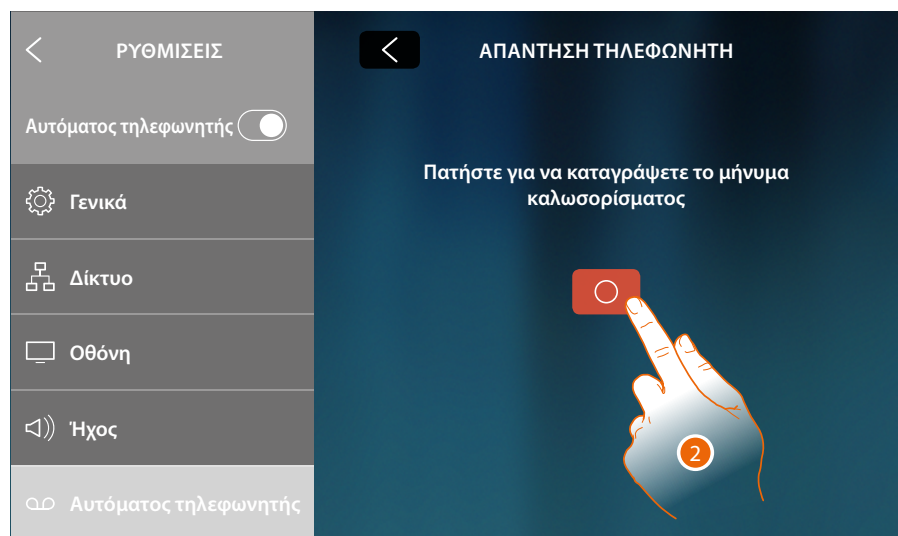

2. Πατήστε για να εκκινήσετε την ηχογράφηση

Πείτε το μήνυμα καλωσορίσματος

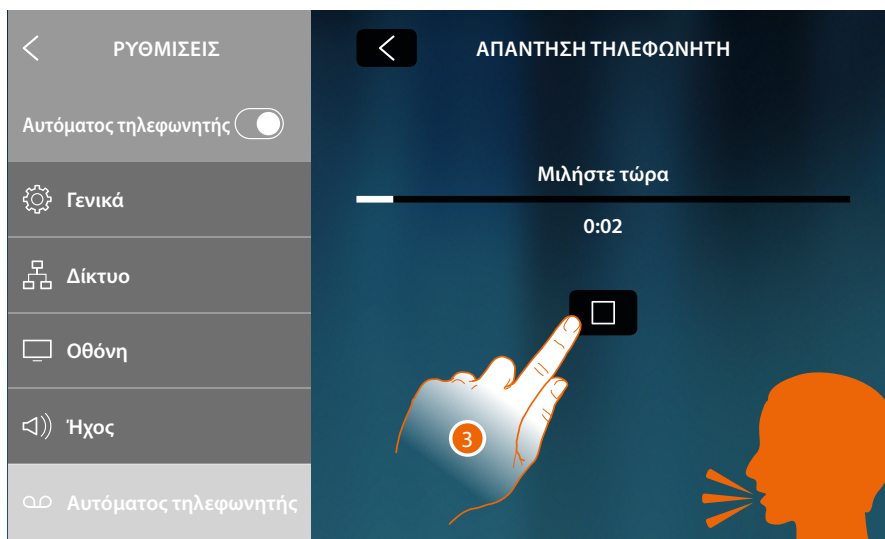

3. Πατήστε για να τερματίσετε την εγγραφή

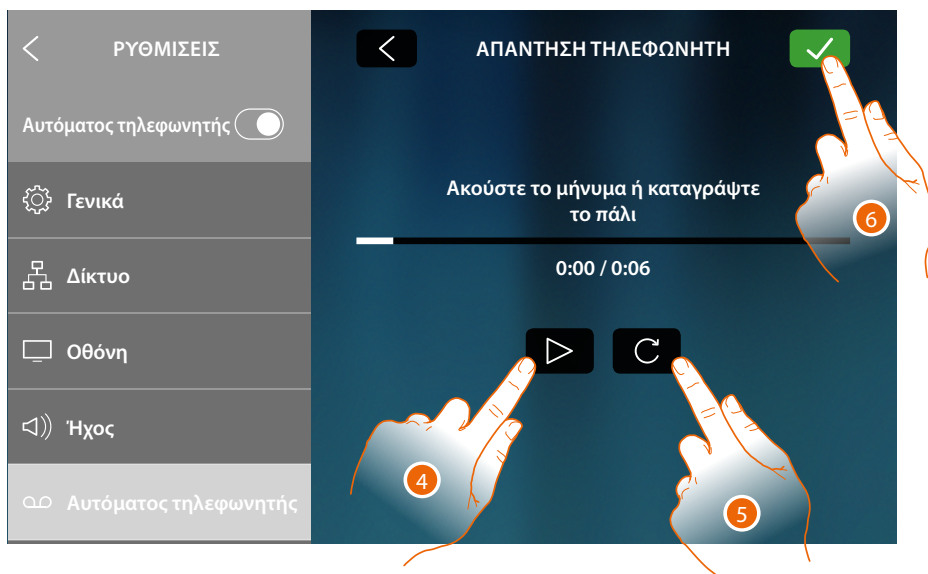

4. Πατήστε για να ακούσετε την ηχογράφιση και αν είναι απαραίτητο

5. Πατήστε για να την καταχωρίσετε ξανά

6. Πατήστε για αποθήκευση

Σημείωση: Το πιο πρόσφατο μήνυμα αντικαθιστά το παλαιότερο και δεν θα είναι πλέον ανακτήσιμο

Λογαριασμός

Σε αυτήν την ενότητα μπορείτε να δείτε τη λίστα των χρηστών που σχετίζονται με τη συσκευή σας και τα smartphones που είναι συνδεδεμένα σε λογαριασμούς.

Μπορείτε επίσης να αποσυνδέσετε τα μεμονωμένα smartphone ή να τα αποσυνδέσετε από το χρήστη.

Προσοχή: το τμήμα χρηστών εμφανίζεται μόνο αν έχετε αντιστοιχίσει τη συσκευή με την εφαρμογή

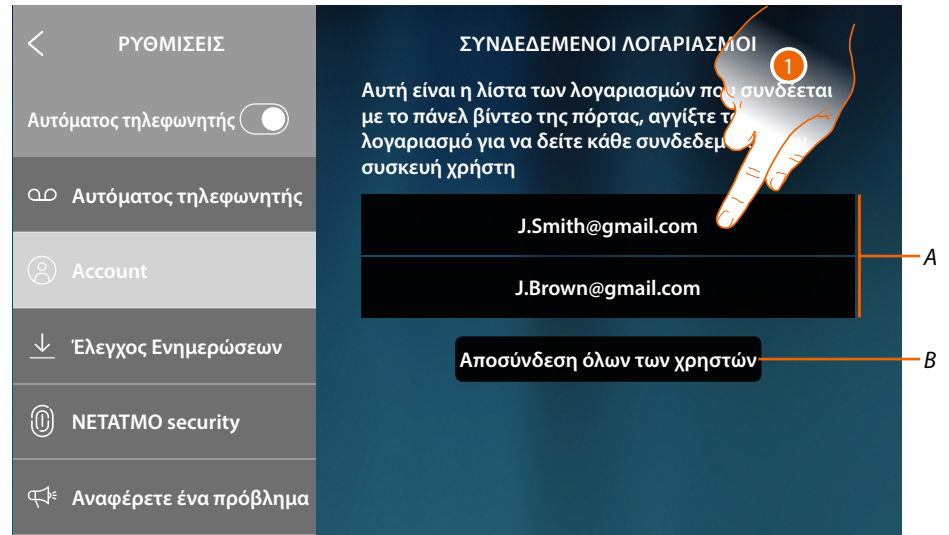

A Μια λίστα συσχετισμένων χρηστών

B Διαχωρίστε όλους τους χρήστες

1. Πατήστε για να διαχειριστείτε τον χρήστη



C Διαχωρίστε τον μεμονωμένο χρήστη

D Λίστα Smartphone συνδεδεμένων με το χρήστη

2. Πατήστε για να αποσυνδέσετε το smartphone σας



3. Πατήστε για επιβεβαίωση.

Για να επανασυνδέσετε το smartphone στη συσκευή, απλώς επαληθεύστε την ταυτότητά σας με το DOOR ENTRY για την εφαρμογή HOMETOUCH

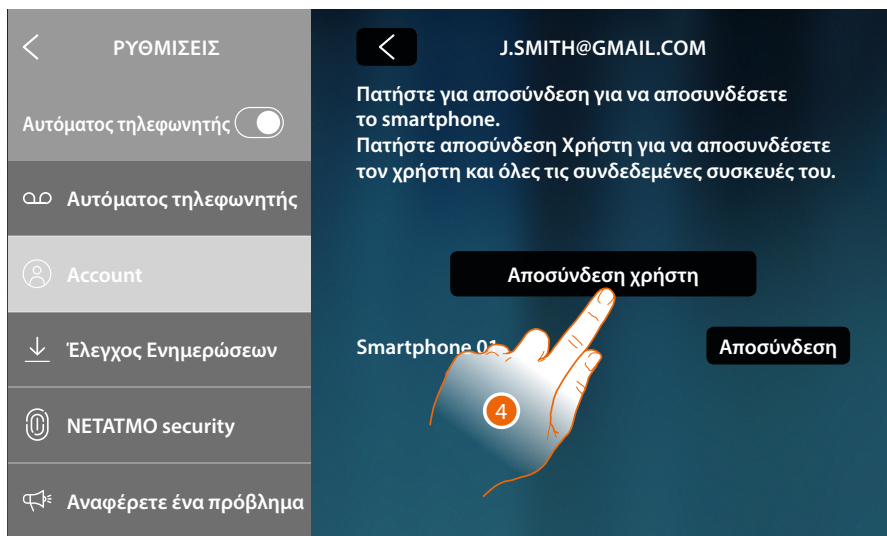

4. Αγγίξτε για να διαχωρίσετε τον χρήστη και συνεπώς όλα τα συνδεδεμένα smartphones

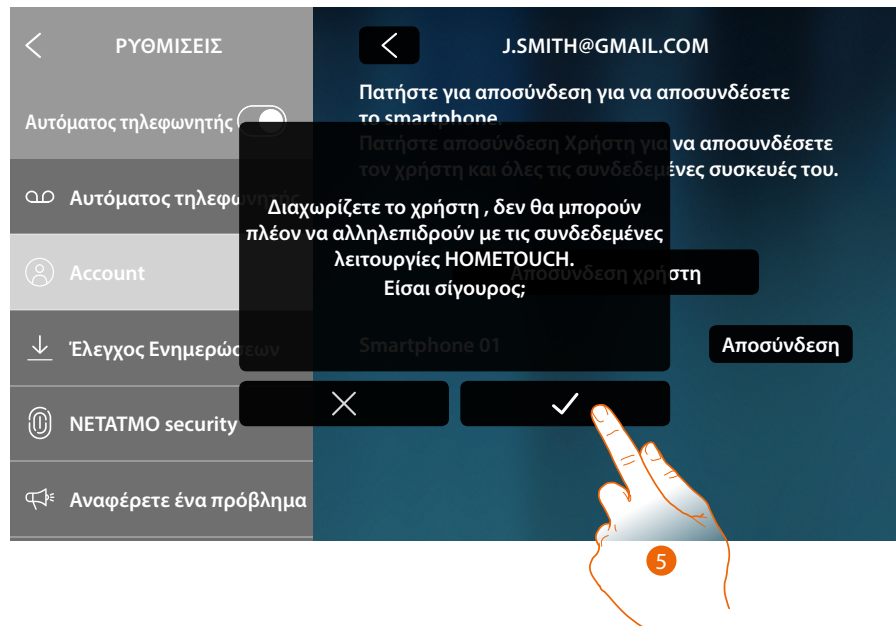

5. Πατήστε για επιβεβαίωση.

Για να επανασυνδέσετε τον χρήστη σας, πρέπει να προσκληθείτε από άλλο χρήστη ή αν δεν υπάρχουν άλλοι χρήστες, επαναλάβετε τη διαδικασία σύνδεσης

Σημείωση: εάν έχει συνδεθεί μόνο ένα smartphone με το χρήστη, η αποσύνδεση του θα αποσυνδεθεί αυτόματα από το χρήστη.

Έλεγχος Ενημερώσεων

Σε αυτή την ενότητα μπορείτε να δείτε τη διαθεσιμότητα μιας ενημέρωσης υλικολογισμικού και να την κατεβάσετε και να την εγκαταστήσετε τελικά.

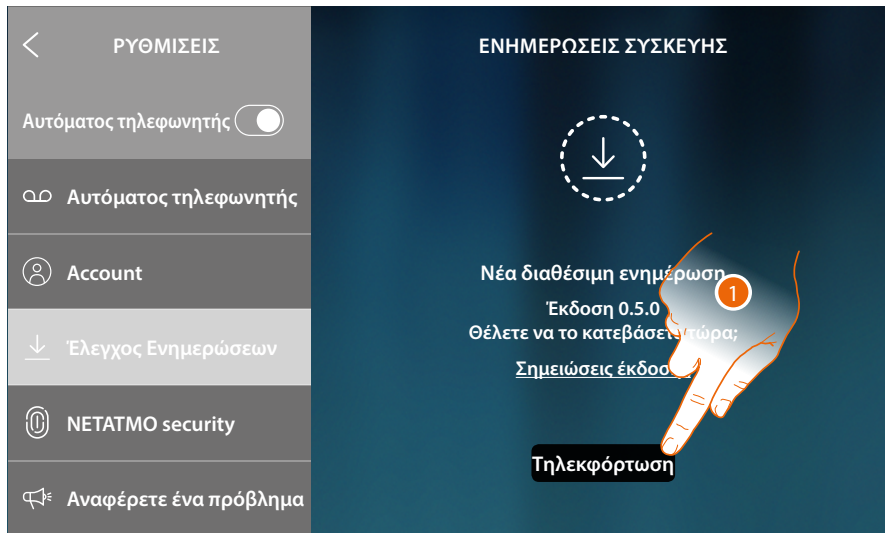

1. Εάν είναι διαθέσιμη, πατήστε για να πραγματοποιήσετε λήψη της ενημερωμένης έκδοσης

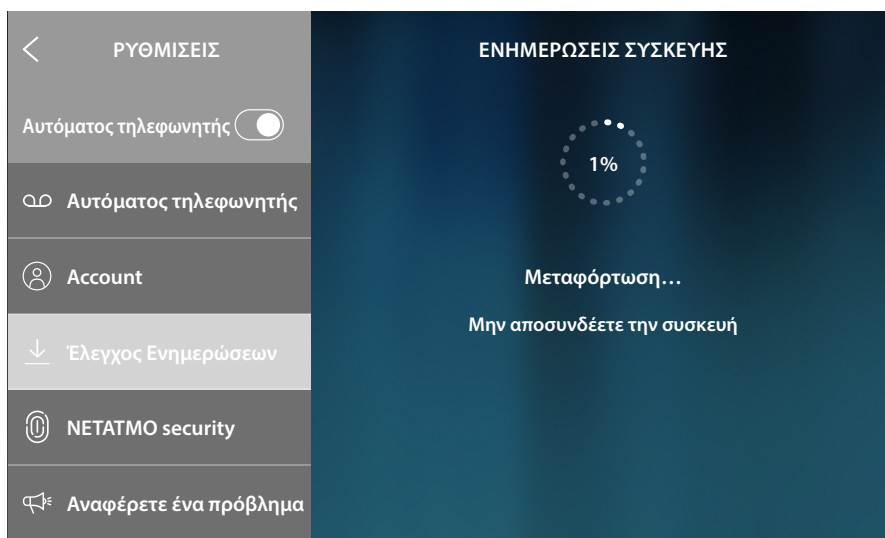

Μην απενεργοποιείτε ή αποσυνδέετε το HOMETOUCH μέχρι το τέλος της διαδικασίας.

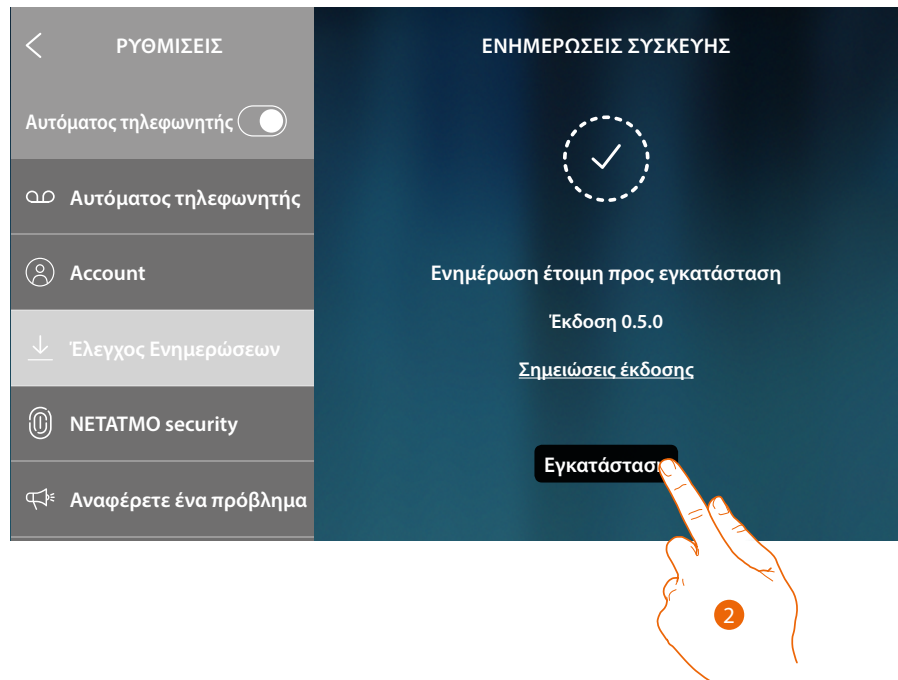

2. Στο τέλος αγγίζει την εγκατάσταση της ενημέρωσης, μην απενεργοποιείτε ή αποσυνδέετε το HOMETOUCH μέχρι το τέλος της διαδικασίας

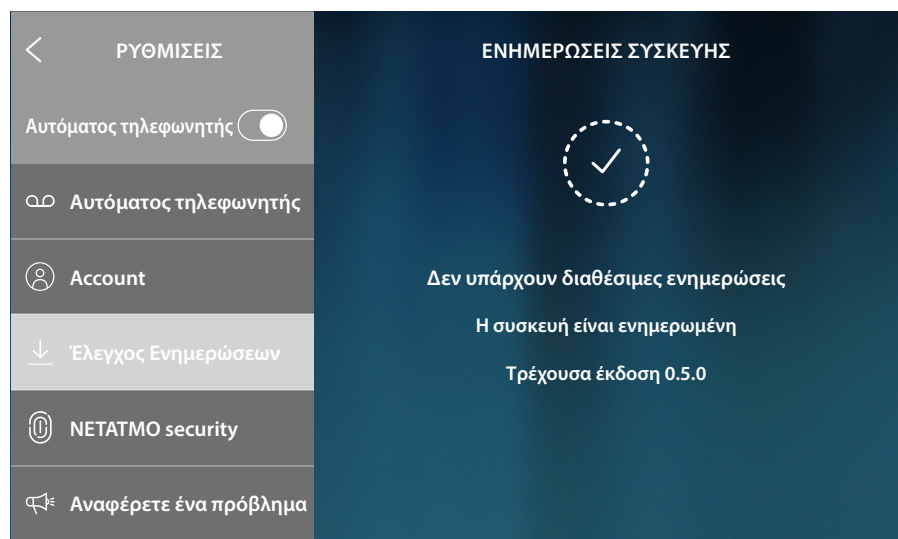

Στο τέλος της διαδικασίας η συσκευή θα επανεκκινήσει

NETATMO security

Σε αυτήν την ενότητα, συνδέοντας τον λογαριασμό σας NETATMO, μπορείτε να συσχετίσετε τις κάμερες NETATMO που έχετε εγκαταστήσει στα σπίτια σας με το HOMETOUCH.

Η σύνδεση με τις κάμερες NETATMO σας επιτρέπει να επωφεληθείτε από τη λειτουργία αναγνώρισης προσώπου (λειτουργία "Στο σπίτι" της εφαρμογής Ασφαλείας NETATMO) όταν μια κλήση φτάσει από μια Εξωτερική Θέση και σας δείξει εάν υπάρχει ή όχι κάποιος στο σπίτι σας που μπορεί να χειριστεί την κλήση που μόλις λάβατε (μόνο με το μοντέλο NETATMO "Welcome").

Σημείωση: οι εικόνες από κάμερες συμβατές με NETATMO μπορούν να προβληθούν μόνο αν ενεργοποιηθεί η λειτουργία παρακολούθησης στην εφαρμογή Ασφάλειας NETATMO.

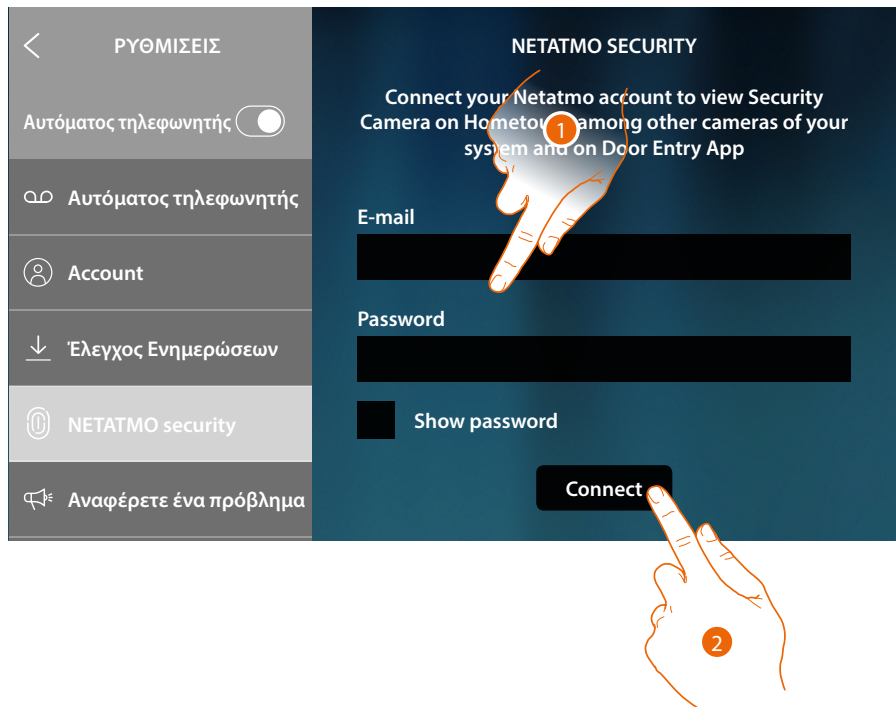

1. Καταχωρίστε τα διαπιστευτήρια του λογαριασμού σας NETATMO
2. Πατήστε για να συνεχίσετε

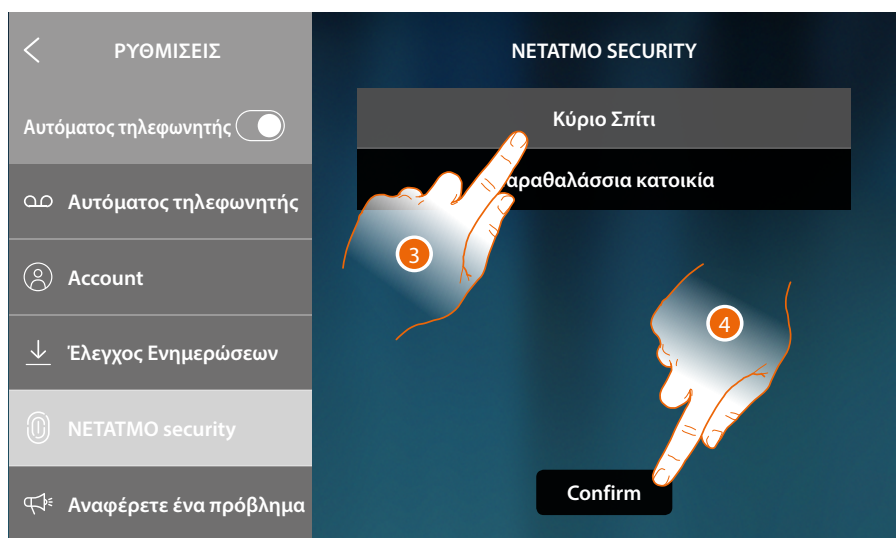

3. Επιλέξτε το σπίτι για το οποίο θέλετε να δείτε πληροφορίες σχετικά με την παρουσία ατόμων εντός του σπιτιού
4. Πατήστε για επιβεβαίωση

Τώρα που ο λογαριασμός σας NETATMO είναι συνδεδεμένος, μπορείτε να προβάλετε κάμερες NETATMO στην Αρχική σελίδα στην περιοχή ελέγχου βίντεο, στην περιοχή αγαπημένων και στην είσοδο θυρών για την εφαρμογή HOMETOUCH.

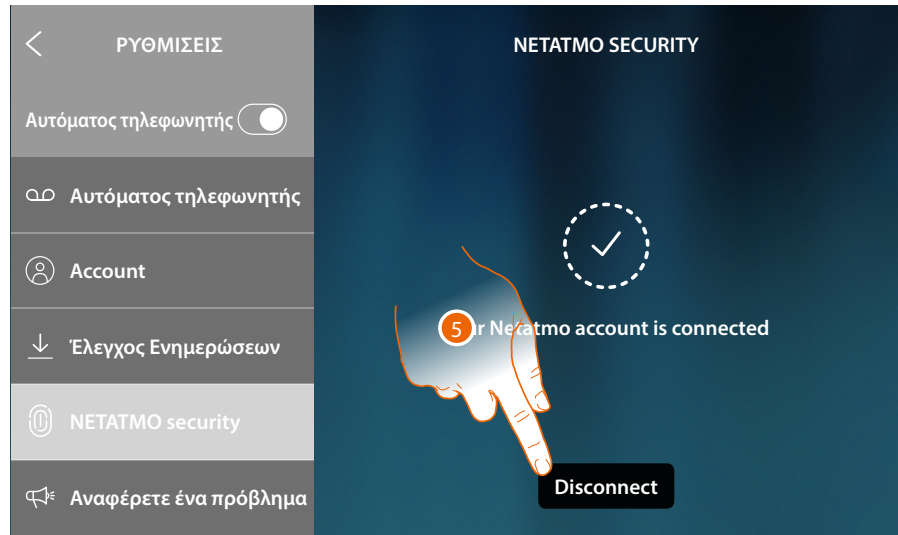

5. Αγγίξτε για αποσύνδεση του λογαριασμού NETATMO

Προειδοποίηση: αποσυνδέοντας τον λογαριασμό NETATMO, δεν θα είναι πλέον δυνατή η διαχείριση των καμερών NETATMO τόσο από τη συσκευή (έλεγχος βίντεο και περιοχή αγαπημένων) όσο και από την εφαρμογή.

Σηματοδότηση ενός προβλήματος

Σε αυτή την ενότητα μπορείτε να αναφέρετε βοήθεια σε ένα πρόβλημα που προέκυψε.

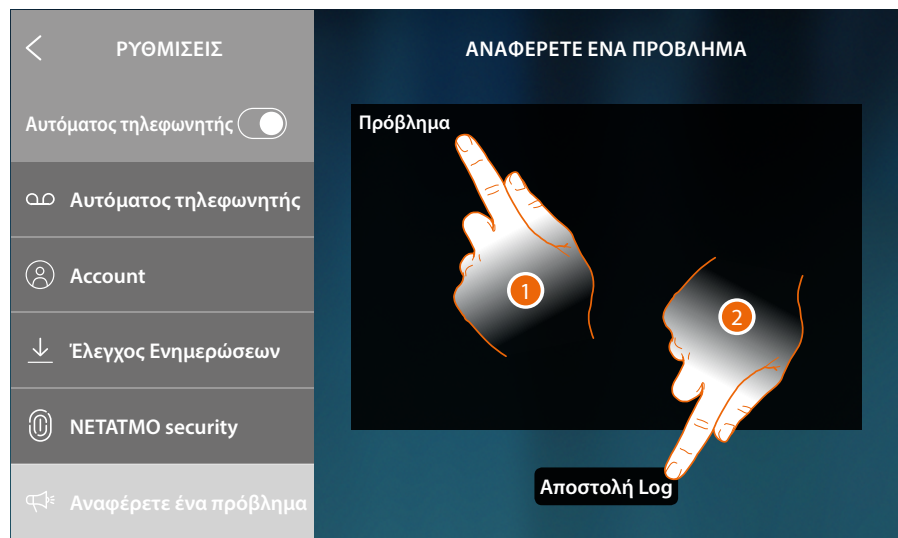

1. Γράψτε στο ειδικό πεδίο το πρόβλημα που θέλετε να σηματοδοτήσετε.
2. Πατήστε για να αποστείλετε την σηματοδότηση στην υπηρεσία τεχνικής υποστήριξης.
Ένα μήνυμα θα επιβεβαιώσει την επιτυχή αποστολή, σε περίπτωση σφάλματος στην αποστολή, επαναλάβετε τη λειτουργία

Προηγμένες Ρυθμίσεις

Σε αυτή την ενότητα μπορείτε:

- να εκτελέσετε προηγμένες ρυθμίσεις εισόδου πόρτας βίντεο, δημιουργώντας εντολές, ενδοεπικοινωνίες και κάμερες. Μόλις δημιουργηθούν θα είναι διαθέσιμα στο χρήστη για να εισαχθούν σε αγαπημένα και να χρησιμοποιηθούν
- να ενεργοποιήσετε τη διαχείριση φορτίου ώστε ο χρήστης να βλέπει την κατάσταση των φορτίων και σε περίπτωση αποσύνδεσης να τις ενεργοποιεί με εξαναγκασμό,
- να συγχρονίσετε με το MyHOMEServer1 στο σύστημά σας και να αποκτήσετε έτσι λειτουργίες αυτοματισμού στο σπίτι.

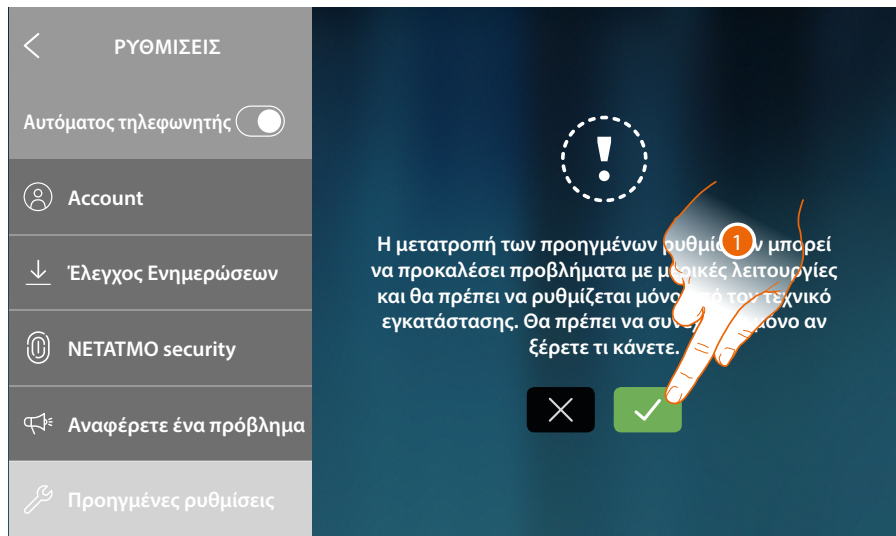

1. Αγγίξτε για να αλλάξετε τις σύνθετες ρυθμίσεις

Προσοχή: η τροποποίηση των Προχωρημένων ρυθμίσεων πρέπει να πραγματοποιείται από εξειδικευμένο προσωπικό. Λανθασμένες λειτουργίες ενδέχεται να θέσουν σε κίνδυνο τη λειτουργία της συσκευής



Είσοδος θύρας βίντεο	Γενικά , Έλεγχοι , Ενδοεπικοινωνία , Κάμερα
Διαχείριση φορτίων	Να προβάλετε/συγχρονίστε και διαχειριστείτε τα φορτία του συστήματος
ΑΓΑΠΗΜΕΝΑ	Κλείδωμα/Ξεκλείδωμα αγαπημένων στην Αρχική σελίδα
ΜΥΗOMESERVER1	Επεξεργασία/σύνδεση και συγχρονισμός με το MyHOMEServer1
Επανεκκίνηση της συσκευής	Επανεκκινήστε τη συσκευή χωρίς να χάσετε τις διαμορφώσεις
Επαναφορά εργοστασιακών ρυθμίσεων	Επαναφέρετε τη συσκευή στις εργοστασιακές τιμές

2. Αγγίξτε για να αλλάξετε τις προηγμένες ρυθμίσεις Βιντεοθυροτηλέορασης, Διαχείρισης φορτίων, MyHomeserver1 και να επαναφέρετε ή να επανεκκινήσετε τη συσκευή

Βίντεοθυροτηλέφωνο

Γενικά

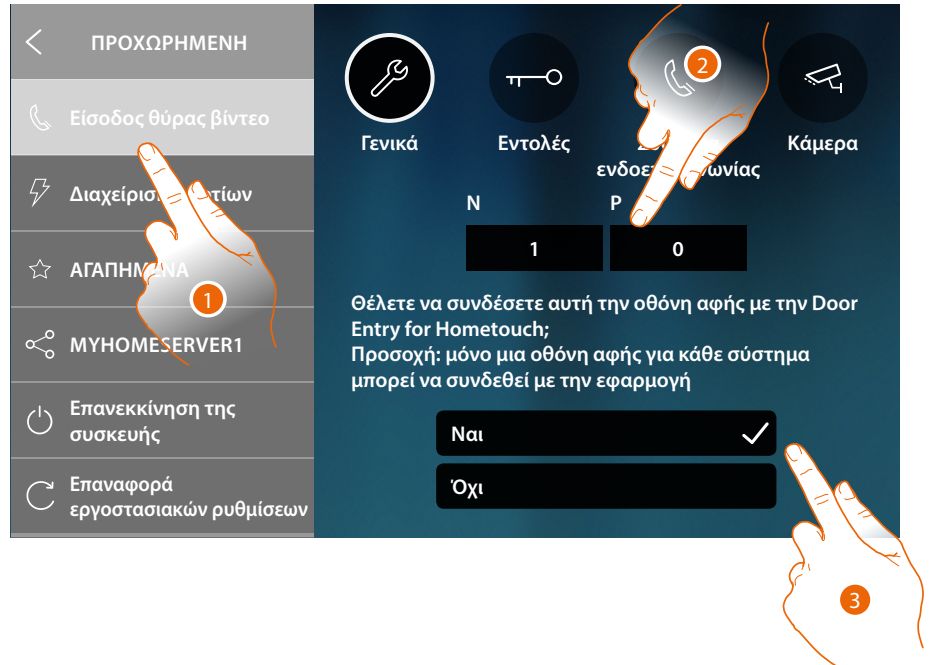

1. Πατήστε για να εισέλθετε στην ενότητα Ρυθμίσεις εισόδου πόρτας βίντεο
2. Εισαγάγετε τις τιμές του διαμορφωτή N για να ορίσετε τη διεύθυνση της συσκευής και την τιμή του διαμορφωτή P για να ρυθμίσετε τη διεύθυνση του πίνακα εισόδου PE από το οποίο ανοίγει η Κλειδαριά PI σε αδράνεια και που κατευθύνει την αυτοέναυση.
3. Επιλέξτε αν η συσκευή είναι αυτή που σχετίζεται με το DOOR ENTRY για την εφαρμογή HOMETOUCH και επομένως η μόνη που έχει τη δυνατότητα να μεταφέρει τις εισερχόμενες κλήσεις στην εφαρμογή και να διαχειρίζεται τον αυτόματο τηλεφωνητή. Σε ένα σύστημα μπορείτε να συνδέσετε μία συσκευή με την App.

Μετακινηθείτε προς τα κάτω στη σελίδα για να δείτε τις άλλες παραμέτρους



4. Ενεργοποιήστε τη λειτουργία "φως σκάλας"
5. Ενεργοποιήστε τη λειτουργία "Teleloop"

Εντολές

Σε αυτή την ενότητα μπορείτε να δημιουργήσετε εντολές για τον έλεγχο ορισμένων ενεργοποιητών στο σύστημά σας (π.χ.: κλειδαριά, φωτισμός κήπου, κλπ.).

Αφού δημιουργηθούν, θα είναι στη διάθεσή του χρήστη για να συμπεριληφθούν στα αγαπημένα και στην Home Page και στη συνέχεια να χρησιμοποιηθούν.



1. Πατήστε για να μπειτε στην ενότητα Εντολές
2. Πατήστε για να προσθέσετε μια εντολή

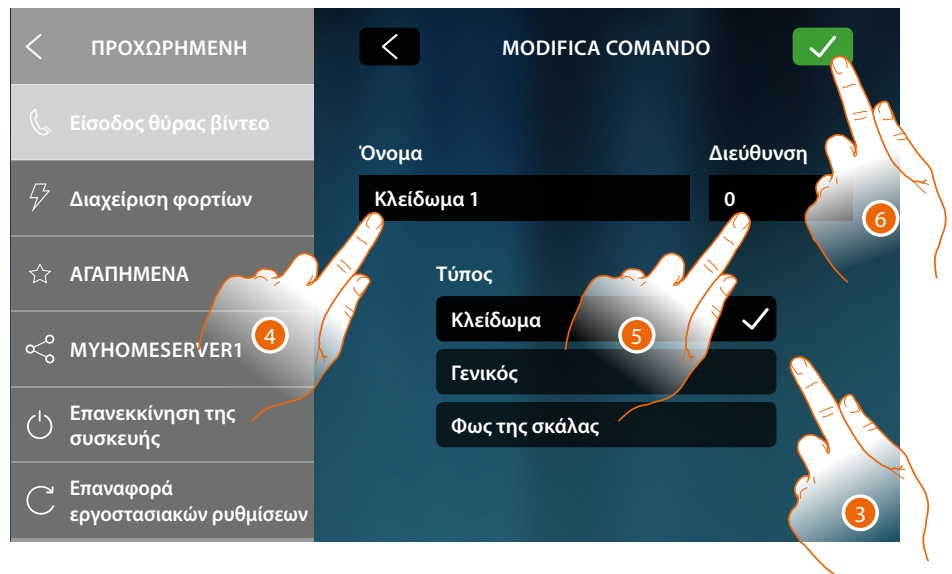

3. Επιλέξτε τον τύπο εντολής μεταξύ:
 - Κλειδωμα:** επιτρέπει την αποστολή εντολής ενεργοποίησης κλειδώματος σε έναν αποκλειστικό ενεργοποιητή
 - Γενικό:** επιτρέπει την αποστολή μιας γενικής εντολής ενεργοποίησης σε έναν αποκλειστικό ενεργοποιητή
 - Φως σκάλας*:** επιτρέπει την αποστολή εντολής ενεργοποίησης φωτισμού σκάλας σε έναν αποκλειστικό ενεργοποιητή

**Αυτή η εντολή εμφανίζεται μόνο αν την έχετε ενεργοποιήσει στις γενικές ρυθμίσεις*
4. Πληκτρολογήστε μια περιγραφή
5. Πληκτρολογήστε τη διεύθυνση του ενεργοποιητή (αποκλειστικά και μόνο για κλειδαριές)
6. Πατήστε για αποθήκευση



7. Αγγίξτε για να αλλάξετε την περιγραφή και/ή τη διεύθυνση του ενεργοποιητή
8. Πατήστε για να διαγράψετε την εντολή

Ενδοεπικοινωνία

Σε αυτή την ενότητα μπορείτε να διαμορφώσετε την ενδοεπικοινωνία που θα επιτρέπει στο χρήστη να επικοινωνεί με άλλες βιντεοφωνικές ενδοεπικοινωνίες/ενδοεπικοινωνίες που είναι εγκατεστημένες στο σπίτι ή σε άλλα διαμερίσματα.

Αφού διαμορφωθούν, θα είναι στη διάθεσή του χρήστη για να συμπεριληφθούν στα αγαπημένα και στην Home Page και στη συνέχεια να χρησιμοποιηθούν.



1. Αγγίξτε για να εισέλθετε στην ενότητα Intercom
2. Αγγίξτε για να προσθέσετε μια Intercom



- Επιλέξτε τον τύπο της ενδοεπικοινωνίας μεταξύ:
Εσωτερική: επιτρέπει επικοινωνία μεταξύ δωματίων του ίδιου διαμερίσματος (ή μεταξύ συσκευών διαφόρων διαμερισμάτων, εφόσον δεν υπάρχουν διεπαφές διαμερισμάτων)
Εξωτερική: επιτρέπει την επικοινωνία μεταξύ διαφορετικών διαμερισμάτων (σε περίπτωση που υπάρχουν διεπαφές διαμερισμάτων)
Γενικά: επιτρέπει την επικοινωνία με όλους τους εσωτερικούς σταθμούς (όλοι οι χώροι των διαμερισμάτων σε περίπτωση που η HOMETOUCH είναι ενσύρματη μετά τη διεπαφή διαμερίσματος ή σε όλους τους χώρους των διαμερισμάτων σε περίπτωση που δεν υπάρχει διεπαφή διαμερίσματος)
- Πληκτρολογήστε μια περιγραφή
- Εισάγετε τη διεύθυνση:
Εσωτερικό: διεύθυνση της καλωδιακής συσκευής στο ίδιο διαμέρισμα που θέλετε να καλέσετε
Εξωτερικό: διεύθυνση άλλου διαμερίσματος που θέλετε να καλέσετε
- Πατήστε για αποθήκευση:



- Πατήστε για να επεξεργαστείτε την περιγραφή και / ή τη διεύθυνση
- Πατήστε για να διαγράψετε την Intercom

Τηλεκάμερα

Σε αυτή την ενότητα μπορείτε να ρυθμίσετε τις κάμερες που επιτρέπουν στο χρήστη να δείτε τις εικόνες που προέρχονται από το διαμέρισμά τους, στον κοινόχρηστο χώρο ή από ένα σύστημα παρακολούθησης βίντεο.

Αφού διαμορφωθούν, θα είναι στη διάθεσή του χρήστη για να συμπεριληφθούν στα αγαπημένα και στην Home Page.

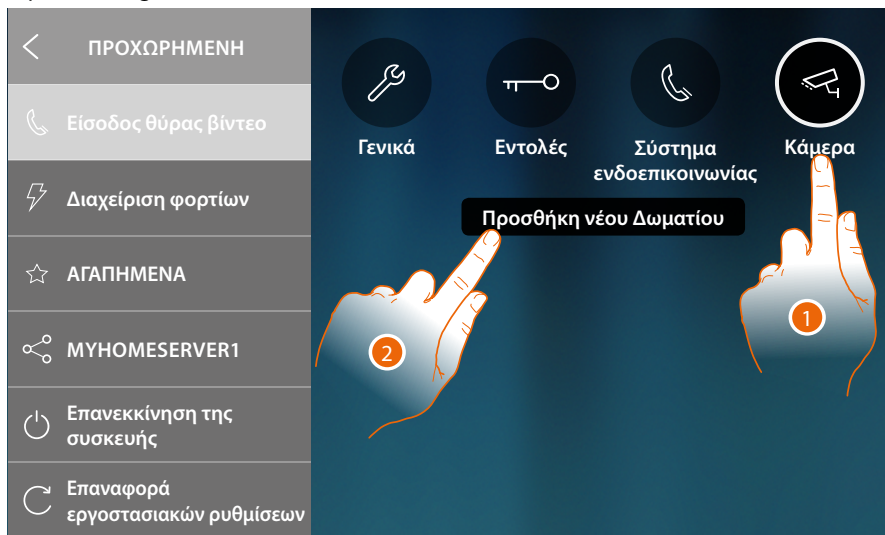

1. Πατήστε για να μπειτε στην ενότητα Κάμερες
2. Αγγίξτε για να προσθέσετε μια φωτογραφική μηχανή/Εξωτερική Θέση



3. Επιλέξτε τον τύπο της Τηλεκάμερας/Εξωτερικής Θέσης μεταξύ:
 - Δημοσίευση:** σας επιτρέπει να βλέπετε εικόνες από μια Τηλεκάμερα/Εξωτερική Θέση που είναι εγκατεστημένη στην πολυκατοικία και να είναι ορατή σε όλες τις πολυκατοικίες (σε περίπτωση παρουσίας διεπαφών διαμερισμάτων)
 - Ιδιωτικό:** σας επιτρέπει να δείτε εικόνες από Τηλεκάμερα/Εξωτερική θέση που είναι εγκατεστημένο στο διαμέρισμά σας (εάν υπάρχει διεπαφή στο διαμέρισμα)
 - CCTV:** σας επιτρέπει να προβάλλετε εικόνες από μια κάμερα ενός συστήματος παρακολούθησης βίντεο που είναι ενσωματωμένο στο σύστημα SCS του συστήματος παρακολούθησης βίντεο. Η εικόνα προβάλλεται για τρία λεπτά και δεν είναι δυνατή η εκτέλεση μιας αλληλουχίας τηλεκαμερών. Αν θέλετε να δείτε μια αλληλουχία από τηλεκάμερες ή μιας πολλαπλή προβολή, συνδέστε την διεπαφή 347400 στην έξοδο μιας συσκευής (πχ. Digital Video Recorder) που πραγματοποιεί αυτή την δράση.

Σημείωση: Σε συστήματα πολυκατοικίας χωρίς διεπαφές διαμερισμάτων και σε μονοκατοικίες, οι Τηλεκάμερες πρέπει να θεωρούνται ΙΔΙΩΤΙΚΕΣ

Σημείωση: για να γίνει αυτή η ενσωμάτωση, ανατρέξτε στους οδηγούς ή τα διαγράμματα της SCS/ομοαξονικής διεπαφής 347400



4. Πληκτρολογήστε μια περιγραφή
5. Εισαγάγετε τη διεύθυνση του πίνακα Τηλεκάμερας/Εξωτερικής θέσης
6. Πατήστε για αποθήκευση



7. Πατήστε για να επεξεργαστείτε την περιγραφή και / ή τη διεύθυνση
8. Αγγίξτε για να προσθέσετε μια Τηλεκάμερα/Εξωτερική Θέση

Σημείωση: στην περίπτωση καμερών NETATMO, μπορείτε να αλλάξετε την μόνο την περιγραφή

Διαχείριση φορτίων

Σε αυτή την ενότητα μπορείτε να συγχρονίσετε/προβάλετε και να διαχειριστείτε τα φορτία που διαχειρίζεται η μονάδα ελέγχου φορτίου στο σύστημά σας.



A Ενεργοποίηση λήψης ειδοποίησης ήχου όταν η μονάδα ελέγχου αποσυνδέει ένα φορτίο

1. Αγγίξτε για να ξεκινήσετε τη σάρωση για τις συσκευές του συστήματος διαχείρισης φορτίου στο σύστημά σας.

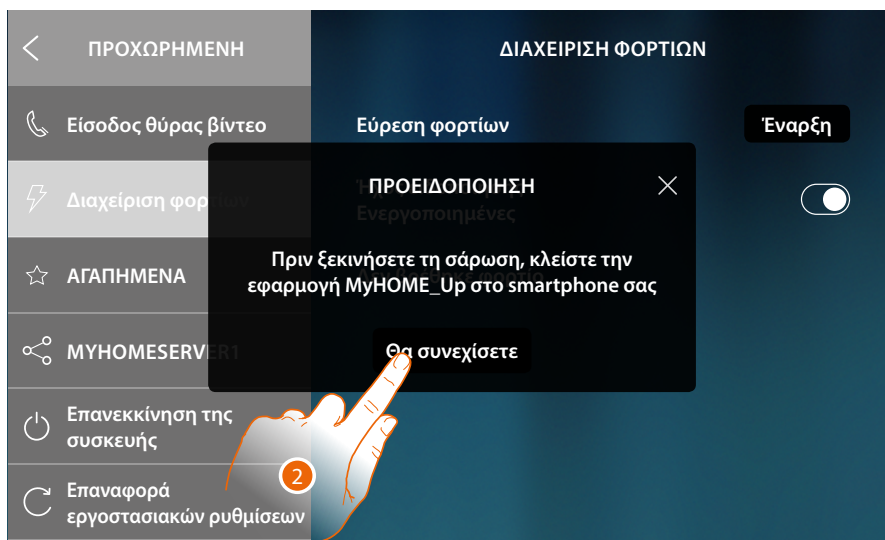

2. Κλείστε την εφαρμογή MyHOME_Up στο smartphone σας (εάν είναι ανοιχτή) και πατήστε για να συνεχίσετε.



Ένα μήνυμα δείχνει ότι η σάρωση έχει ξεκινήσει, περιμένετε να τελειώσει.

Σημείωση: Η διαδικασία αυτή μπορεί να διαρκέσει μερικά λεπτά.

Στο τέλος της σάρωσης, οι ενεργοποιητές (που ονομάζονται με τον κωδικό προϊόντος) που εντοπίστηκαν κατά τη διάρκεια της σάρωσης εμφανίζονται κατά σειρά προτεραιότητας.

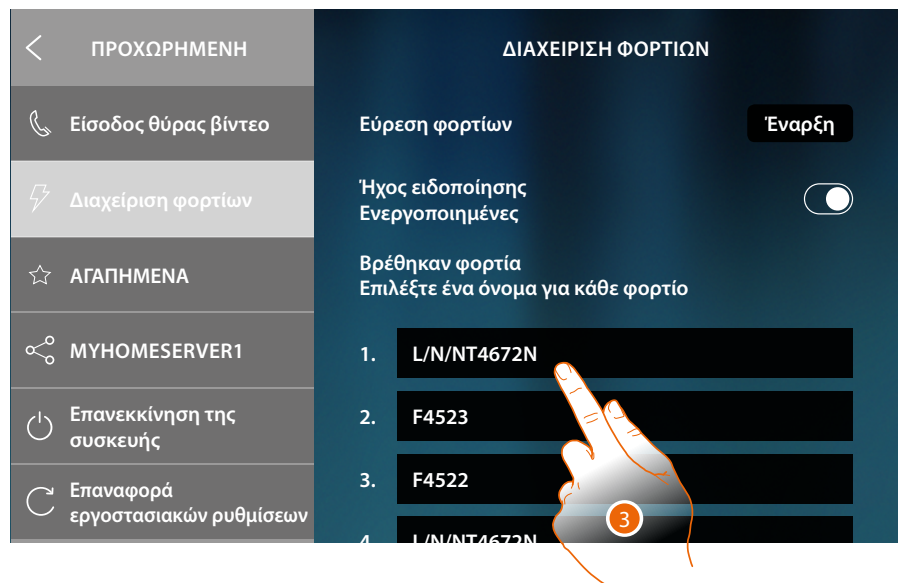

3. Αγγίξτε εάν θέλετε να μετονομάσετε το όνομα του φορτίου που είναι συνδεδεμένο στον ενεργοποιητή.
Για να προσδιορίσετε την προτεραιότητα του ενεργοποιητή, ελέγξτε με το MyHOME_Suite ή απευθείας στον ενεργοποιητή (μόνο στην περίπτωση φυσικής διαμόρφωσης του ίδιου).



4. Εισαγωγή ονόματος
5. Πατήστε για να ολοκληρώσετε.



6. Πατήστε για να επιστρέψετε στην Home Page.

Τα αγαπημένα μου

Σε αυτή την ενότητα μπορείτε να κλειδώσετε/ξεκλειδώσετε τα αγαπημένα αντικείμενα που έχετε εισάγει στην Αρχική σελίδα.

Το κλείδωμα εμποδίζει τη δυνατότητα κίνησης ή διαγραφής ενός αντικειμένου από τα αγαπημένα. Μπορείτε επίσης να επιστρέψετε τη γραμμή αγαπημένων στην προεπιλεγμένη κατάσταση, δηλαδή μόνο με τα υπάρχοντα αντικείμενα ("Κοιτάξτε έξω" και "Ανοικτή πόρτα").

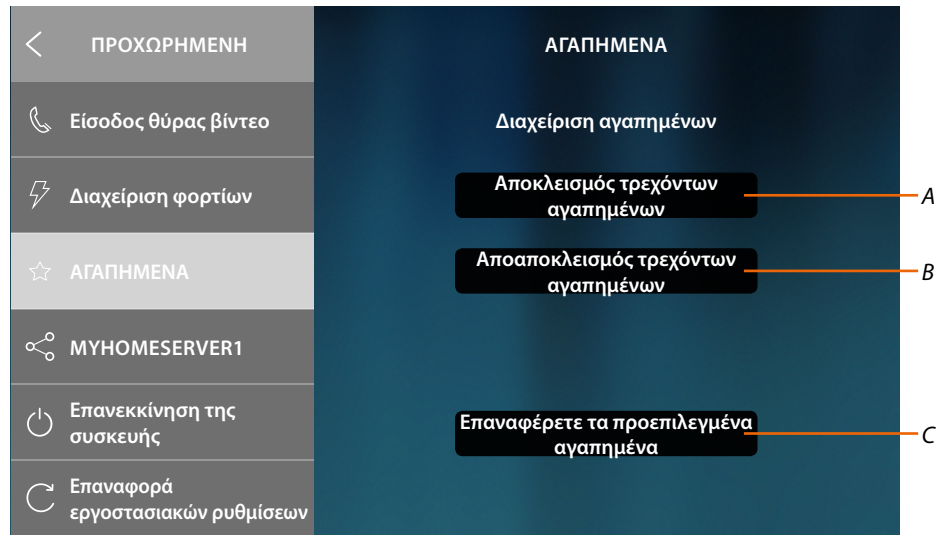

A Κλείδωμα αγαπημένων στοιχείων στην Αρχική σελίδα.

Δεν θα είναι πλέον δυνατή η μετακίνηση ή η διαγραφή τους

Σημείωση: τα πρόσθετα στοιχεία θα ξεκλειδωθούν από προεπιλογή, για να τα κλειδώσετε, επαναλάβετε την εντολή "Κλείδωμα αγαπημένων".

B Ξεκλειδώστε τα αγαπημένα σας αντικείμενα στην Αρχική σελίδα.

C Επαναφέρετε τη γραμμή αγαπημένων με μόνο τα αρχικά αντικείμενα μέσα ("Κοιτάξτε έξω" και "Ανοικτή πόρτα").

Προσοχή: εάν εκτός από τα αρχικά αντικείμενα έχουν προστεθεί και άλλα, με αυτή τη λειτουργία όλα θα αφαιρεθούν από τη γραμμή αγαπημένων.

1. Πατήστε για να ενεργοποιήσετε τη ρύθμιση.

Σημείωση: η ρύθμιση πραγματοποιείται αμέσως χωρίς ένα μήνυμα επιβεβαίωσης.

MyHOMEServer1

Σε αυτή την ενότητα μπορείτε να δείτε σε ποια MyHOMEServer1 είναι συνδεδεμένη η συσκευή και αν δεν είναι συνδεδεμένη με κανέναν, πραγματοποιήστε τη σύνδεση και συγχρονίστε.

Με το συγχρονισμό, η συσκευή θα αποκτήσει όλες τις λειτουργίες αυτοματισμού στο σπίτι που υπάρχουν ήδη στο MyHOMEServer1.



A Κατάσταση σύνδεσης

B ID του MyHOMEServer1 είναι συνδεδεμένο στη συσκευή

1. Πατήστε για να την αποσυνδέσετε



2. Αγγίξτε για να ξεκινήσετε τη διαδικασία σύνδεσης και συγχρονισμού στο MyHOMEServer1

Επανεκκινήστε τη συσκευή

Αυτή η λειτουργία σας επιτρέπει να κάνετε επανεκκίνηση της συσκευής χωρίς να χάσετε τις διαμορφώσεις



1. Πατήστε για να επανεκκινήσετε τη συσκευή

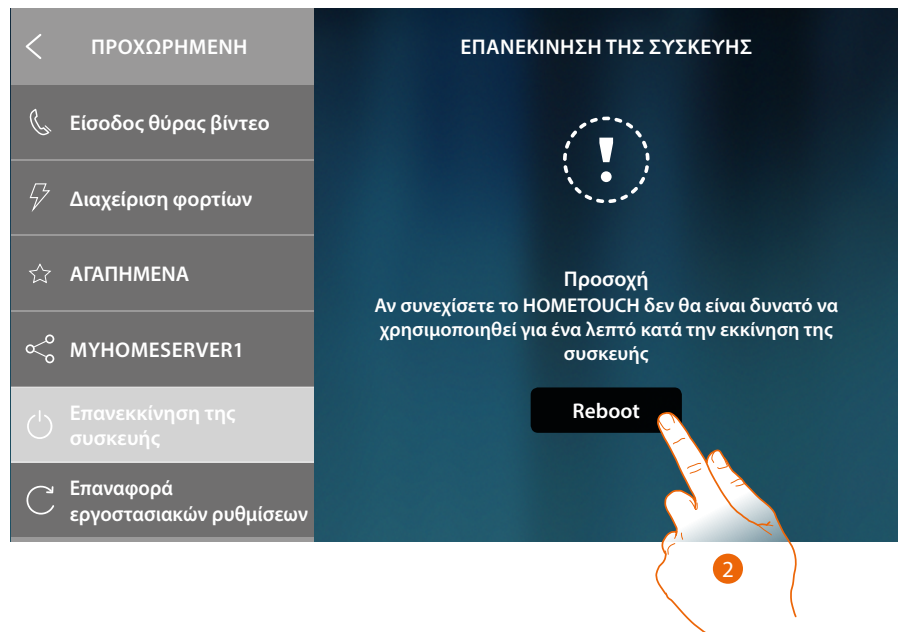

2. Αγγίξτε για να επιβεβαιώσετε ότι η συσκευή θα παραμείνει μη διαθέσιμη για κάποιο χρονικό διάστημα

Επαναφορά στις εργοστασιακές τιμές

Αυτή η λειτουργία σας επιτρέπει να επαναφέρετε τη συσκευή στις εργοστασιακές τιμές

Προειδοποίηση: όλες οι διαμορφώσεις θα διαγραφούν

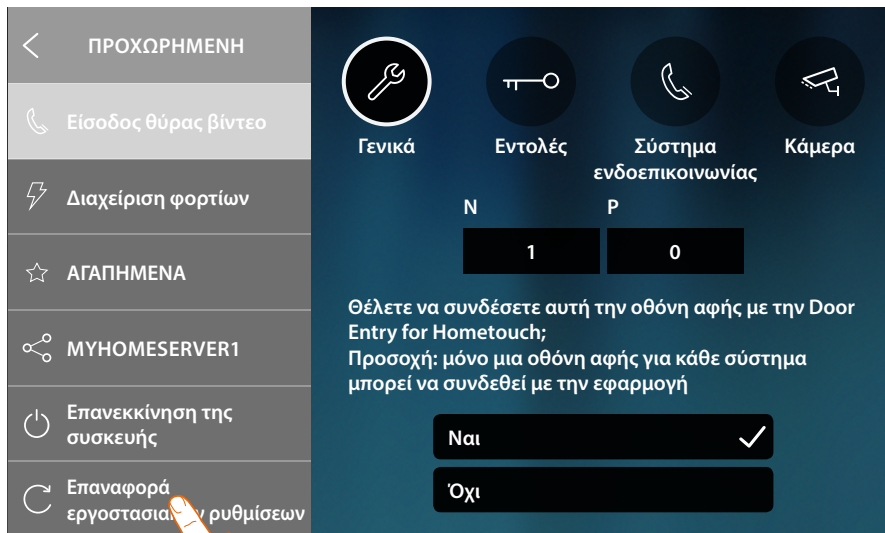

1. Αγγίξτε για να ξεκινήσει η διαδικασία επαναφοράς εργοστασίου



2. Πατήστε για να συνεχίσετε

Προειδοποίηση: όλες οι διαμορφώσεις θα διαγραφούν

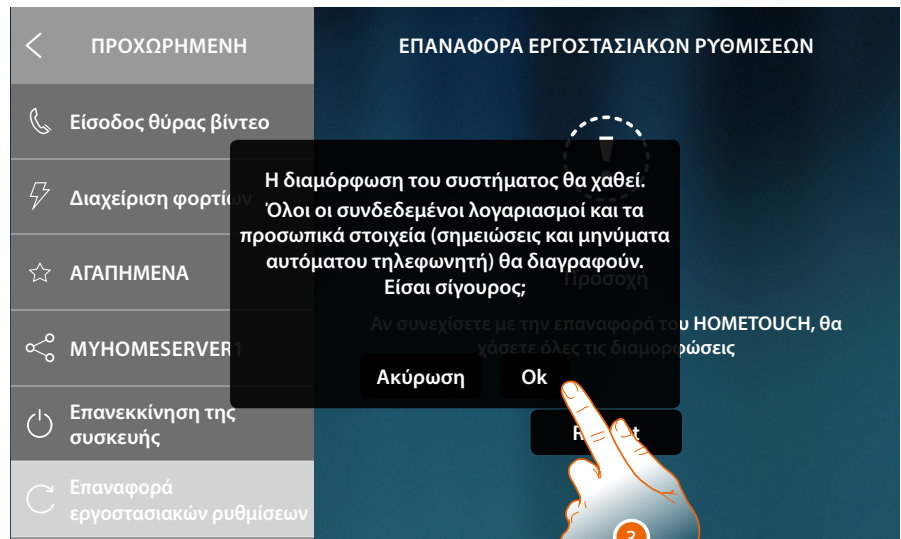

1. Αγγίξτε για να επιβεβαιώσετε και να διαγράψετε όλους τους συνδεδεμένους λογαριασμούς, φωνητικά μηνύματα και σημειώσεις

Μετά από ορισμένο χρόνο η συσκευή θα επανεκκινήσει και θα εμφανίσει την πρώτη οθόνη [διαμόρφωσης](#)

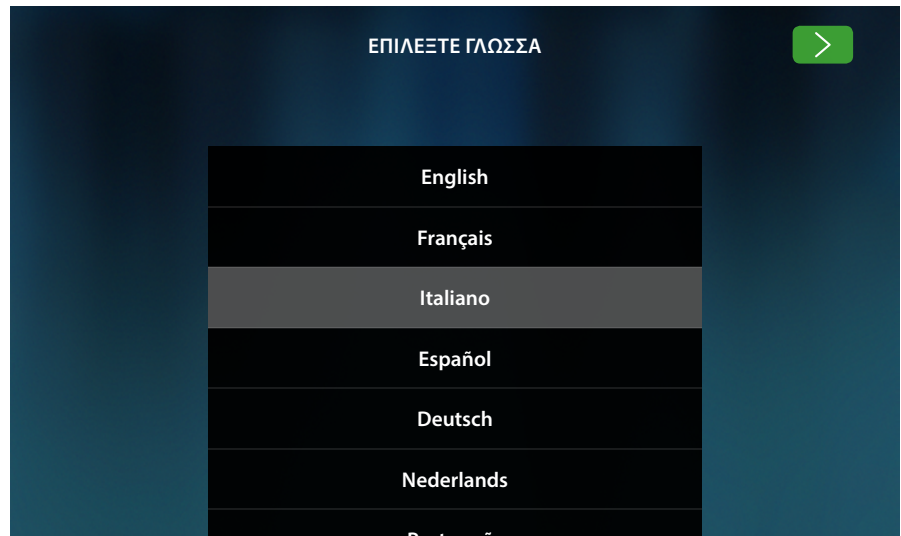

btMore

01 – Γρήγορη διαδικασία (Παράλειψη) για αναβολή ή μη διαμόρφωση της βιντεοκλήσης

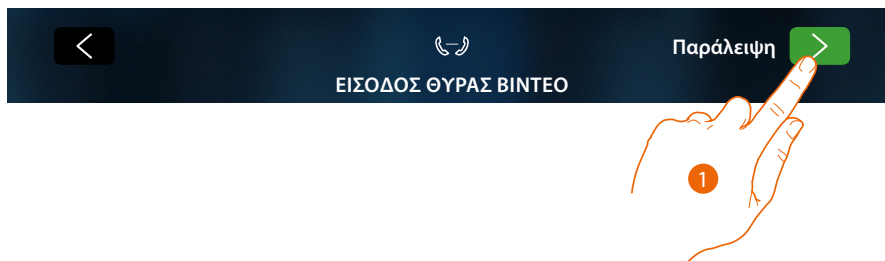

1. Πατήστε για να παραλείψετε ή να αναβάλλετε τη διαμόρφωση παραμέτρων παραμέτρων εισόδου πόρτας βίντεο

Εμφανίζεται η ακόλουθη οθόνη:



2. Αγγίξτε το για να μη ρυθμίσετε το βιντεοθυροτηλέφωνο

Προσοχή: Επιλέγοντας αυτή την επιλογή δεν θα μπορείτε πλέον να διαμορφώσετε το σύστημα βιντεοθυροτηλεφώνου, εκτός εάν επαναφέρετε τη συσκευή και επαναλάβετε ολόκληρη τη διαμόρφωση ή

3. Πατήστε αργότερα για να αναβάλλετε τη διαμόρφωση του συστήματος βιντεοθυροτηλεφώνου [στην ενότητα ρυθμίσεων βιντεοθυροτηλεφώνου για προχωρημένους](#)
4. Πατήστε για να συνεχίσετε

02 – Γρήγορη διαδικασία (Παράλειψη) συγχρονισμού με το MyHOMEServer1

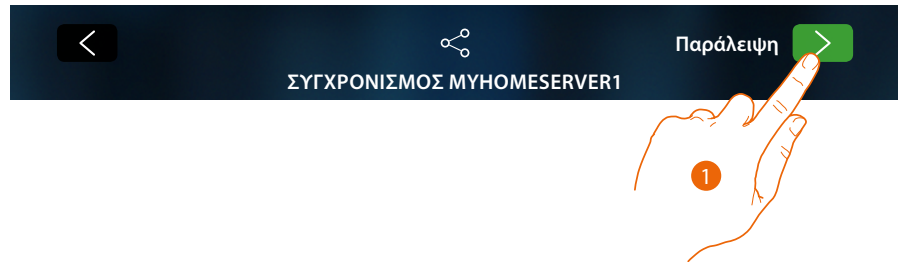

1. Αγγίξτε για εκ των προτέρων συγχρονισμό με το MyHOMEServer1

Εμφανίζεται η ακόλουθη οθόνη:

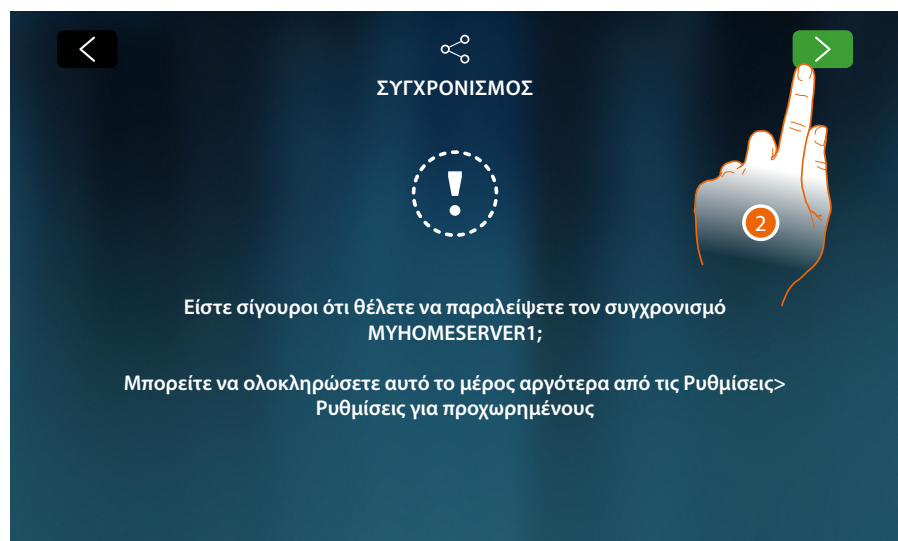

2. Πατήστε για να μην ξεκινήσει ο συγχρονισμός με το MyHOMEServer1

Εμφανίζεται η Home Page



Τώρα, η συσκευή σας είναι ρυθμισμένη να λειτουργεί μόνο στην καταχώρηση θυρών βίντεο, για να χρησιμοποιήσετε το τμήμα αυτοματισμού στο σπίτι, πρέπει να συγχρονίσετε με το MyHOMEServer1 [στην ενότητα "Προχωρημένες ρυθμίσεις" του MyHOMEServer](#), ενώ για να χρησιμοποιήσετε μόνο το τμήμα εισόδου βίντεο και να αλληλεπιδράσετε με την App, πρέπει να συνδέσετε τη συσκευή στο οικιακό δίκτυο, μέσω καλωδίου ή Wi-Fi.



Από την ενότητα Ρυθμίσεις / δίκτυο, επιλέξτε τον τύπο της τεχνολογίας που θα χρησιμοποιηθεί για **σύνδεση στο οικιακό δίκτυο**.

Σημείωση: βεβαιωθείτε ότι το smartphone στο οποίο είναι εγκατεστημένη η εφαρμογή είναι συνδεδεμένο στο ίδιο δίκτυο στο οποίο είναι συνδεδεμένη η συσκευή.

03 – Χειροκίνητη εισαγωγή της διεύθυνσης IP του MyHOMEServer1

Σε περίπτωση που δεν εντοπιστεί κανένας MyHOMEServer 1 στο δίκτυο, εμφανίζεται η ακόλουθη οθόνη:

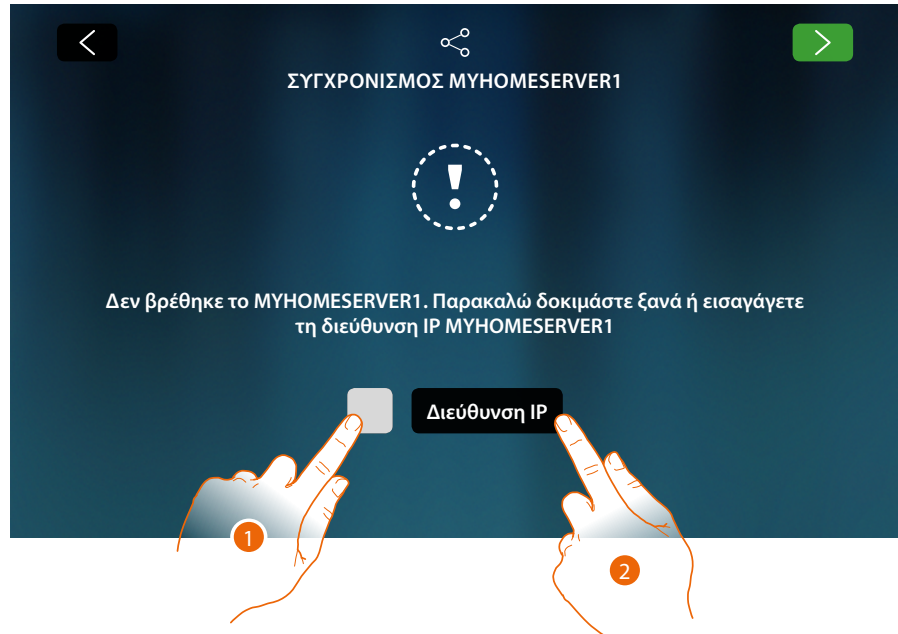

1. Αγγίξτε για να επαναλάβετε την αναζήτηση ή
2. Αγγίξτε για να εισαγάγετε τη διεύθυνση IP χειροκίνητα



3. Καταχωρίστε τη διεύθυνση IP
4. Αγγίξτε για να ξεκινήσει η αναζήτηση

Σε περίπτωση που δεν γνωρίζετε τη διεύθυνση IP του MyHOMEserver1, μπορείτε να το βρείτε μέσω της εφαρμογής Myhome_up.
Για να χρησιμοποιήσετε τις λειτουργίες του MyHOME_Up, συμβουλευτείτε τα εγχειρίδια που είναι διαθέσιμα στον ιστότοπο:

www.homesystems-legrandgroup.com

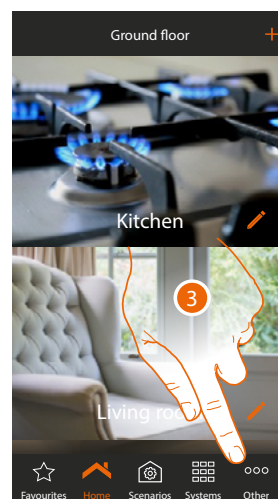
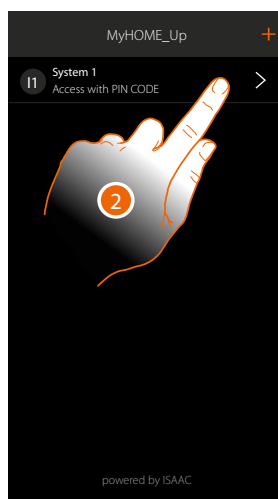

1. Ανοίξετε την App MyHOME_Up
2. Αποκτήστε πρόσβαση στο σύστημα μέσω σύνδεσης του εγκαταστάτη
3. Πατήστε για να ανοίξετε τη σελίδα ρυθμίσεων

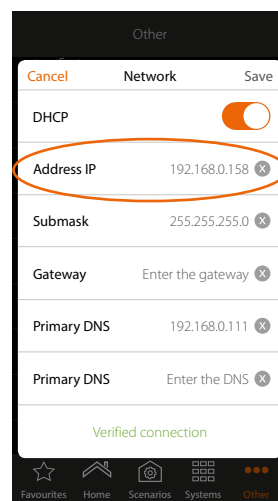
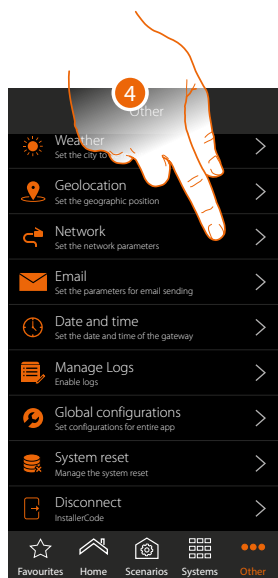

4. Αγγίξτε για να δείτε τις παραμέτρους δικτύου του MyHOMEserver1

