





Indice	Informazioni generali	4
	Avvertenze e consigli	4
	Avvertenze e diritti del consumatore	5
	Vista frontale	6
	Vista posteriore	8
	Dati dimensionali e altezze installative	9
	Installazione a parete	10
	Installazione su base da tavolo	11
	Configurazione fisica	13
	Configuratori	14
	Funzioni configuratore M unità (Tasto preferiti)	15
	Funzioni configuratore M decine (Azioni rapide)	16
	Prima accensione	20
	Impostazioni	23
	Generali	23
	Suonerie	33
	Display	34
	Segreteria	36
	Azioni rapide	38
	Configurazione	40
	Dispositivi compatibili	41
	Segnala un problema	44
	Reset del dispositivo	46
	Reset Wi-Fi	47
	Menù installatore	48
	Configurazione avanzata	50
	Prima accensione	50
	Configurazione	53
	Dispositivi compatibili	54
	Segnala un problema	57
	Reset del dispositivo	59
	Reset Wi-Fi	60
	Menù installatore	61
	Generali	62
	Intercom	62
	Telecamera	64
	Attivazione	66
	Azioni rapide	68
	Configurazione di fabbrica	70
	TROUBLESHOOTING	71

Informazioni generali

Avvertenze e consigli

Prima di procedere con l'installazione è importante leggere attentamente il presente manuale. La garanzia decade automaticamente per negligenza, uso improprio, manomissione per opera di personale non autorizzato.

Il Videocitofono Classe 300X deve essere installato solo in ambienti interni; non deve essere esposto a stillicidio o a spruzzi d'acqua; deve essere usato unicamente su sistemi digitali 2 fili BTicino.

Nota: questo dispositivo include il software Open Source. Per informazioni su licenze e software, collega il tuo PC Windows/Linux al dispositivo tramite la porta mini-USB.

Il Videocitofono Classe 300X deve essere connesso ad una rete Wi-Fi con le seguenti caratteristiche:

- IEEE 802.11 b/g/n (2,4 GHz) 13 canali
- Metodo di criptazione ed autenticazione supportati:
 - Reti OPEN WPA-PSK
 - incluso TKIP WPA2-PSK
 - incluso AES WEP 64 bits (codici a 5 cifre ASCII or 10 cifre esadecimali)
 - WEP 128 bits (codici a 13 cifre ASCII or 26 cifre esadecimali)
 - Autenticazione WPS (supportato per WPA2-PSK)

Nota: per la connessione tra il videocitofono Classe 300X e lo smartphone è richiesta la presenza di una rete Wi-Fi domestica con accesso ad internet.

Per utilizzare il servizio il Cliente deve dotarsi di attrezzature tecniche che consentano l'accesso alla rete Internet, sulla base di un accordo concluso dal Cliente stesso con un ISP (Internet Service Provider) in relazione al quale Bticino resta del tutto estraneo.

Per utilizzare alcuni servizi che BTicino fornisce come aggiuntivi alle normali funzioni di base del Classe 300X il Cliente dovrà installare l'**APP DOOR ENTRY** sul proprio smartphone.

I servizi offerti attraverso l'APP prevedono che si possa interagire con il Classe 300X da remoto ed attraverso la rete Internet.

In questi casi l'integrazione e il buon funzionamento tra Classe 300X e APP possono dipendere da:

- a) qualità del segnale Wi-Fi;
- b) tipologia del contratto di accesso alla rete internet dell'abitazione;
- c) tipologia del contratto dati sullo smartphone.

Nel caso in cui uno di questi 3 elementi non sia conforme con le specifiche richieste per il funzionamento del prodotto, BTicino è esente da qualsiasi responsabilità per eventuali malfunzionamenti.

Il funzionamento dell'**APP DOOR ENTRY** a schermo spento (background), potrebbe essere compromesso dalle applicazioni installate nello smartphone che:

- ottimizzano l'uso della batteria e il risparmio energetico;
- proteggono il dispositivo (antivirus o programmi similari)

Il Prodotto infatti supporta un sistema streaming VoIP, pertanto bisogna verificare che il proprio contratto per la rete dati sullo smartphone non ne preveda il blocco.

Si informa inoltre che il servizio che BTicino rende tramite l'utilizzo da remoto tramite l'APP comporta l'utilizzo di dati, pertanto il costo legato al loro consumo dipende dalla tipologia di contratto che il cliente ha sottoscritto con un ISP (Internet Service Provider) e rimane a suo carico.

Avvertenze e diritti del consumatore



Leggere attentamente prima dell'uso e conservare per un riferimento futuro



Divieto di toccare le unità con le mani bagnate.
Divieto di utilizzo di pulitori liquidi o aerosol.
Divieto di occludere le aperture di ventilazione.
Divieto di modificare i dispositivi.
Divieto di rimuovere parti di protezione dai dispositivi.
Divieto di esporre l'unità a stillicidio o a spruzzi d'acqua.
Divieto di installare le unità in prossimità di fonti di calore / freddo.
Divieto di installare le unità in prossimità di gas nocivi e polveri.
Divieto di fissaggio delle unità su superfici non adatte.



Pericolo di shock elettrico



Rischio caduta dei dispositivi a causa di cedimento della superficie su cui sono installati o installazione inappropriata.
Togliere l'alimentazione prima di ogni intervento sull'impianto.
L'azionamento da remoto può causare danni a persone o cose.



Attenzione: le operazioni di installazione, configurazione, messa in servizio e manutenzione devono essere effettuate esclusivamente da personale qualificato.
Assicurarsi che l'installazione a parete sia effettuata correttamente come da istruzioni installative.
Assicurarsi che l'installazione dell'unità sia conforme alle normative vigenti.
Collegare i cavi di alimentazione secondo le indicazioni.
Per eventuali espansioni di impianto utilizzare solo gli articoli indicati nelle specifiche tecniche

Vista frontale

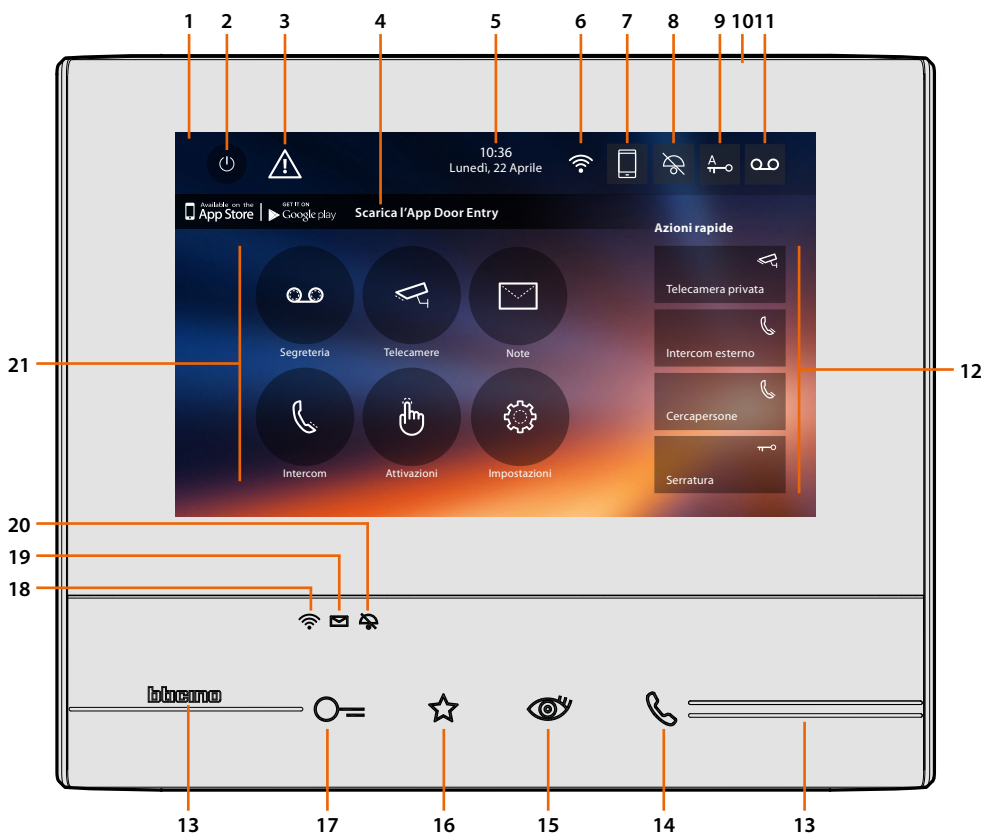

Nota: *l'immagine* rappresenta il dispositivo con tutte le funzioni abilitate. Verifica in questo manuale come abilitarle.*

** Lo sfondo e le icone illustrate potrebbero differire da quelle sul dispositivo.*

1. Display 7" touch screen
2. Tasto spegnimento schermo
3. Se compare questo simbolo devi **aggiornare la data e l'ora**
4. App:
tocca per passare alla pagina **informazioni** dove è presente un QR Code che ti permette di scaricare l'**APP DOOR ENTRY** per interagire con il tuo dispositivo.
Puoi disabilitare la visualizzazione dalla pagina **informazioni**.
5. Data e ora
6. Connessione Wi-Fi
7. Associazione dispositivo/APP e inoltre chiamate abilitato/disabilitato
8. Esclusione suoneria
9. Attivazione Studio professionale
10. Microfono
11. Attivazione Segreteria
12. Azioni rapide
13. Guide tattili
14. Tasto connessione:
l'accensione del led verde lampeggiante indica una chiamata in arrivo
l'accensione del led verde fisso indica la comunicazione in corso
15. Autoaccensione/Ciclamto:
alla pressione del tasto il LED rosso si accende

16. Tasto Preferiti:
alla pressione del tasto il LED rosso si accende
(Configurazione base = LUCE SCALE. Per una diversa configurazione fare riferimento alla **tabella** della configurazione fisica)
17. Tasto apertura serratura:
alla pressione del tasto il LED rosso si accende
18. Stato Wi-Fi:
Led rosso lampeggiante = Wi-Fi attivo ma non connesso ad una rete
Led spento = Wi-Fi disabilitato o correttamente funzionante
Led verde fisso = il Classe 300X sta scambiando dati con l'**APP DOOR ENTRY** (inoltre chiamata, autoaccensione).
Nota: nel momento in cui l'**APP DOOR ENTRY** è collegata con l'impianto (es. rispondere ad una chiamata, visualizzare un Posto Esterno, ecc.), non si possono eseguire altre operazioni ad eccezione del tasto apertura serratura e Tasto Preferiti (configurato per la funzione Luci Scale o Comando Diretto Serratura) che continuano a funzionare.
19. Stato presenza note:
Led rosso lampeggiante = nuova/e note o messaggio/i in segreteria non letti
20. Stato Esclusione suoneria:
Led rosso acceso = Suoneria chiamata disattivata
21. Funzioni (compaiono solo le icone delle funzioni configurate)

Vista posteriore

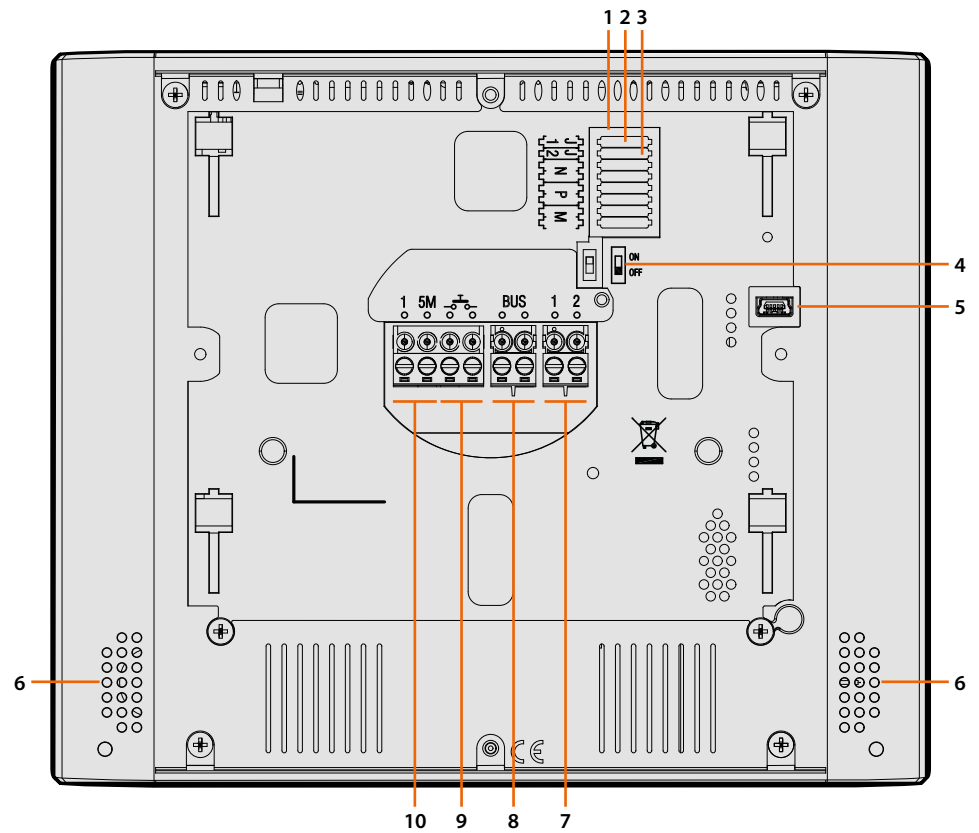

1. Sede dei configuratori
2. Configuratore J1: Estrai se è presente l'alimentazione supplementare (morsetto 1 & 2)
3. Configuratore J2: per il corretto funzionamento non estrarre
4. Microinterruttore ON/OFF di terminazione di tratta
5. Presa mini USB per aggiornamento Firmware dispositivo tramite software MyHomeSuite
Nota: il dispositivo deve essere alimentato (1-2 o BUS)
6. Altoparlante
7. Morsetti (1 - 2) per alimentazione supplementare
8. Morsetti per il collegamento al BUS SCS 2 FILI
9. Morsetti (→→) per il collegamento di un pulsante esterno di chiamata al piano
10. Morsetti (1 - 5M) per il collegamento di una suoneria supplementare.
Devi effettuare il collegamento punto - punto sui morsetti delle suonerie supplementari

Dati dimensionali e altezze installative

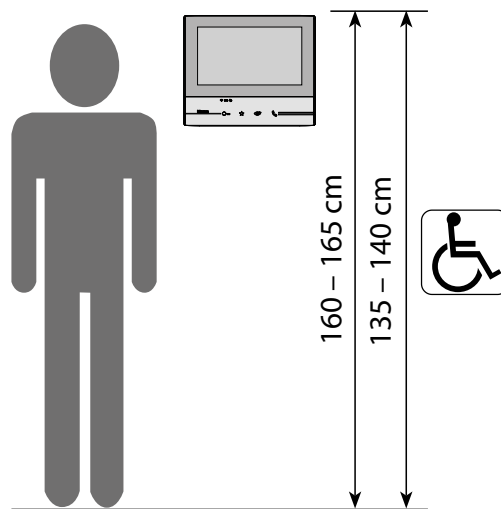

Altezza consigliata salvo diversa normativa vigente

Installazione a parete

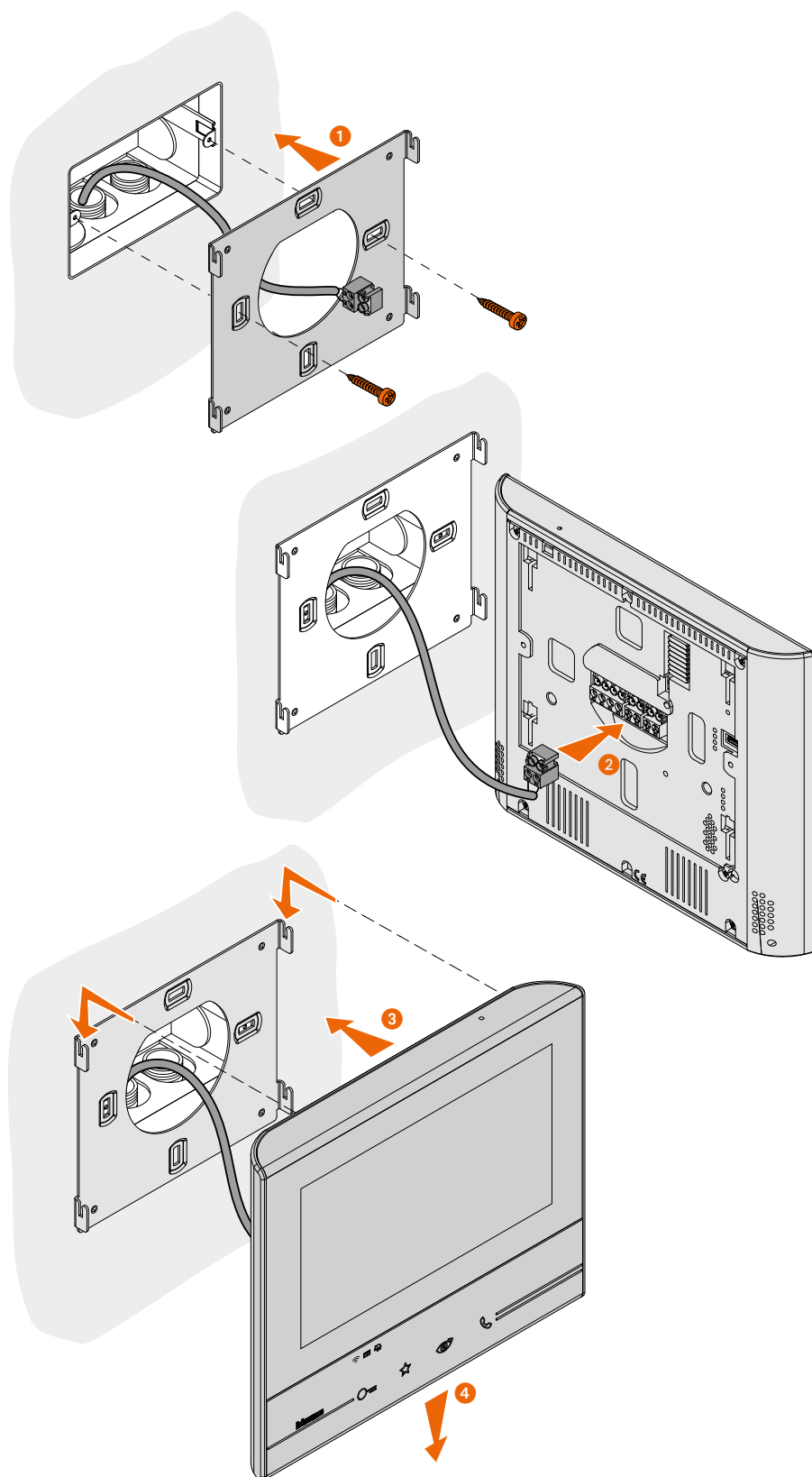

Attenzione: evitare di fissare la staffa su superfici non piane o irregolari e di effettuare un eccessivo serraggio delle viti, al fine di evitare deformazioni della staffa che potrebbero compromettere la corretta installazione del dispositivo. Il dispositivo deve scorrere nelle apposite guide della staffa con una leggera pressione e senza sforzo eccessivo.

Installazione su base da tavolo

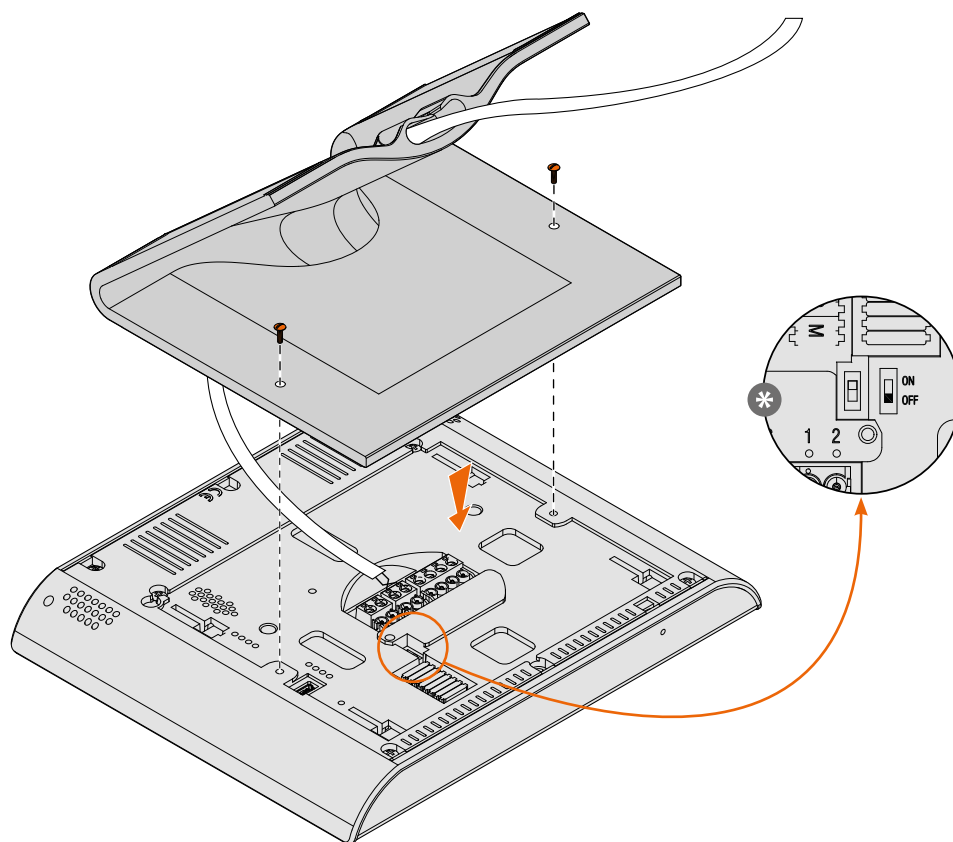

* Terminare la tratta posizionando il microinterruttore su ON.



Presse 8 vie:
336982/83/84 Livinglight
349414/15/18 Axolute

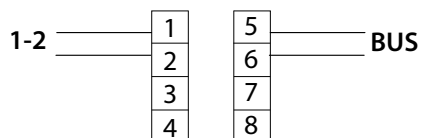
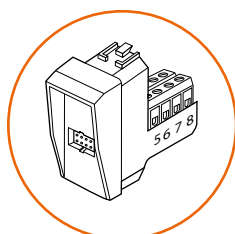

Prescrizioni installative Wi-Fi

Verifica la qualità del segnale Wi-Fi dal display del dispositivo (vedi Manuale Installatore), se è bassa o inesistente, assicurati che:

- il dispositivo non sia installato vicino a grossi oggetti metallici o dispositivi elettrici che possono generare campo elettromagnetico;
- tra il router/access point ed il Classe 300X ci siano meno pareti possibili.

Nota: è consigliato installare il Classe300X in prossimità del router Wi-Fi.

Nota: è possibile installare un solo Classe300X per ogni rete Wi-Fi (SSID).

Nota: è possibile installare un solo Classe300X per appartamento

✓¹ Suggesto

* Verificare sempre il segnale Wi-Fi sul display del dispositivo, prima dell'installazione definitiva degli oggetti.

📶 La connessione del dispositivo ad una rete Wi-Fi è stata attivata correttamente e configurata nell'apposita **sezione**

📶 Il segnale Wi-Fi non è sufficiente per garantire il corretto trasferimento della chiamata e le altre funzioni allo smartphone.
Verifica le prescrizioni installative Wi-Fi

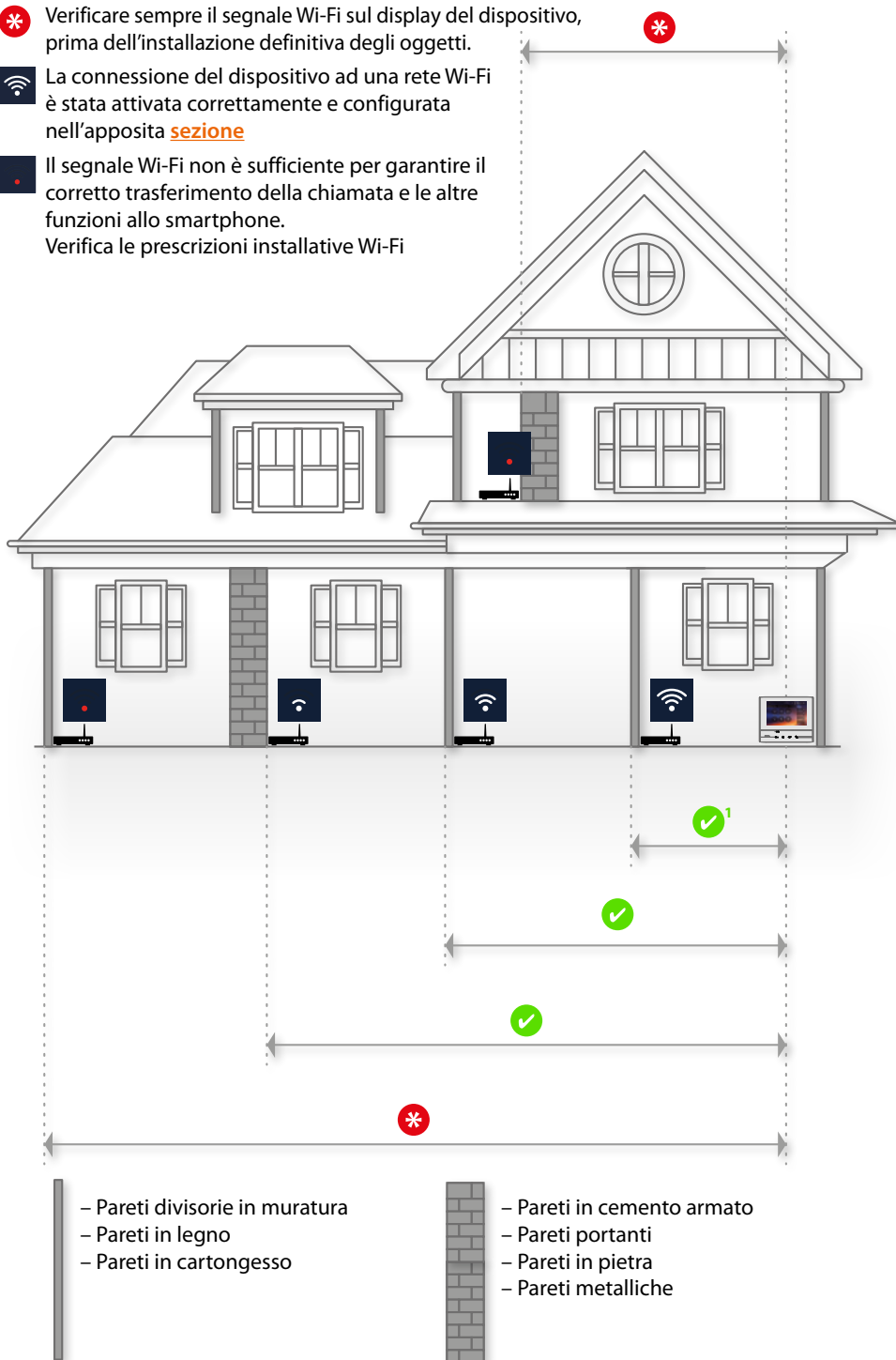

Configurazione fisica

Il dispositivo può essere configurato in modalità fisica o in **modalità avanzata**, le principali differenze sono mostrate nella tabella seguente:

Nota: l'inserimento dei configuratori nelle sedi N - P - M preclude la possibilità di utilizzare la configurazione avanzata.

La configurazione deve essere eseguita a dispositivo disalimentato. Attendere che i LED terminino di lampeggiare prima di utilizzarlo

Funzioni Disponibili	Configurazione Fisica	Configurazione Avanzata
<p>TASTO PREFERITI</p> 	<p>Possibilità di attribuirgli varie funzioni</p> <p>Vedi "Funzioni configuratore M unità (Tasto preferiti)"</p>	<p>Funzione Luci Scale</p> 
<p>AZIONI RAPIDE</p> 	<p>Preimpostate:</p> <p>Vedi "Funzioni configuratore M decine (Azioni rapide)"</p> <p>Possibilità da parte dell'utente di rinominare, eliminare e riaggiungere, solo quelle preimpostate</p>	<p>Creazione azioni rapide di tutte le funzioni</p> <p>Possibilità da parte dell'utente di decidere quali azioni rapide visualizzare in home page</p>
<p>FUNZIONI</p>  <p>Telecamere</p>  <p>Intercom</p>  <p>Attivazioni</p>	<p>L'utilizzo delle funzioni è disponibile solo tramite azioni rapide in home page</p> <p>Vedi "Funzioni configuratore M decine (Azioni rapide)"</p>	<p>Icone dedicate in home page e funzioni personalizzabili e configurabili</p> <p>Vedi "Configurazione"</p>

Configuratori

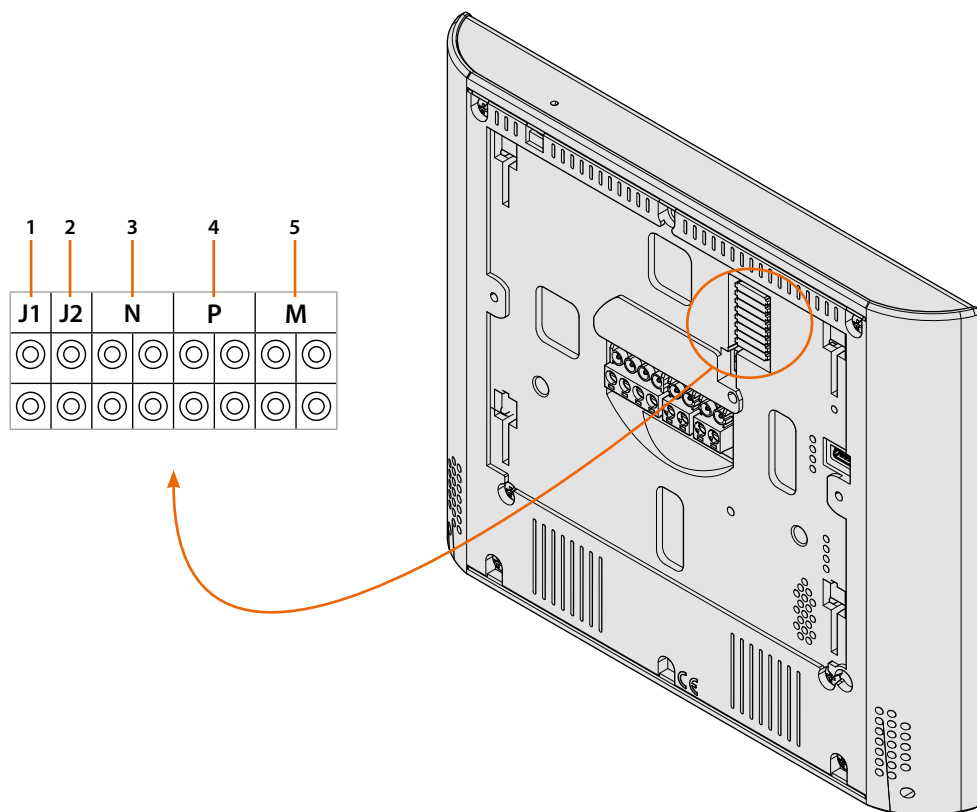

























Funzioni configuratori

1. **J1** = Estrai se è presente l'alimentazione supplementare (morsetto 1 - 2)
2. **J2** = Per il corretto funzionamento non estrarre
3. **NN** = Indirizzo del dispositivo
4. **PP** = Indirizzo del PE di cui apri la Serratura con PI a riposo e a cui indirizzi l'autoaccensione
5. **MM** = Modalità di funzionamento secondo le tabelle alle pagine seguenti
M unità = Configurazione del tasto capacitivo PREFERITI ☆
M decine = Configurazione delle AZIONI RAPIDE in Home page

Nota: se il dispositivo è configurato fisicamente la configurazione NON PUÒ ESSERE MODIFICATA da menù.

Funzioni configuratore M unità (Tasto preferiti) ☆

J1	J2	N	P	M
○	○	○	○	○
○	○	○	○	○

MM = 	Comando Luce Scale	
MM = 	Comando diretto Serratura del P+1	 P+1  P+1 P+1 MOD=5
MM = 	Comando diretto Serratura del P+2	 P+2  P+2 P+2 MOD=5
MM = 	Comando diretto Serratura del P+3	 P+3  P+3 P+3 MOD=5
MM = 	Autoaccensione diretta del P+1	 P+1  P+1 MOD=9
MM = 	Autoaccensione diretta del P+2	 P+2  P+2 MOD=9
MM = 	Autoaccensione diretta del P+3	 P+3  P+3 MOD=9
MM = 	Cercapersone	
MM = 	Intercom su se stesso	
MM = 	Attivazione/Disattivazione studio professionale	

Funzioni configuratore M decine (Azioni rapide)

Il configuratore fisico MM – (decine) decide quali sono le 4 icone di **AZIONI RAPIDE** che compaiono sulla HOME PAGE e che puoi attivare dal touch del display

J1	J2	N	P	M
⊙	⊙	⊙	⊙	⊙
⊙	⊙	⊙	⊙	⊙

Le possibili configurazioni sono riportate nella tabella seguente



Attivazione del PE (configurato con P+1) in modo diretto senza la chiamata oppure attivazione attuatore art. 346200/346210 (configurato con P+1 e MOD=9).



Apertura serratura del PE (configurato con P+1) in modo diretto senza la chiamata oppure attivazione attuatore art.346200/346210 (configurato con P+1 e MOD=5) oppure attivazione attuatore art.346230 (configurato con P+1).



Apertura serratura del PE (configurato con P+2) in modo diretto senza la chiamata oppure attivazione attuatore art.346200/346210 (configurato con P+2 e MOD=5) oppure attivazione attuatore art.346230 (configurato con P+2).



Apertura serratura del PE (configurato con P+3) in modo diretto senza la chiamata oppure attivazione attuatore art.346200/346210 (configurato con P+3 e MOD=5) oppure attivazione attuatore art.346230 (configurato con P+3).



Apertura serratura del PE (configurato con P+4) in modo diretto senza la chiamata oppure attivazione attuatore art.346200/346210 (configurato con P+4 e MOD=5) oppure attivazione attuatore art.346230 (configurato con P+4).

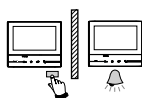

Intercom tra appartamenti in impianti con interfaccia da appartamento art. 346850.

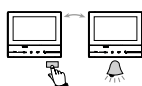

Intercom all'interno dell'appartamento in impianti con interfaccia di appartamento art.346850; oppure intercom tra appartamenti in impianti senza interfaccia di appartamento.



Intercom su se stesso, invia la chiamata a tutti gli apparecchi con uguale indirizzo

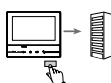

Cercapersone, effettua una intercom generale, invia una chiamata a tutti gli apparecchi dell'impianto.

<table border="1"> <tr><th>P</th><th>M</th></tr> <tr><td>○</td><td>○</td></tr> <tr><td>0</td><td>1</td></tr> <tr><td>○</td><td>○</td></tr> </table>	P	M	○	○	0	1	○	○	<table border="1"> <tr><th>P</th><th>M</th></tr> <tr><td>○</td><td>○</td></tr> <tr><td>0</td><td>2</td></tr> <tr><td>○</td><td>○</td></tr> </table>	P	M	○	○	0	2	○	○	<table border="1"> <tr><th>P</th><th>M</th></tr> <tr><td>○</td><td>○</td></tr> <tr><td>0</td><td>3</td></tr> <tr><td>○</td><td>○</td></tr> </table>	P	M	○	○	0	3	○	○
P	M																									
○	○																									
0	1																									
○	○																									
P	M																									
○	○																									
0	2																									
○	○																									
P	M																									
○	○																									
0	3																									
○	○																									

<table border="1"> <tr><th>P</th><th>M</th></tr> <tr><td>0</td><td>4</td></tr> </table>	P	M	0	4	<table border="1"> <tr><th>P</th><th>M</th></tr> <tr><td>0</td><td>5</td></tr> </table>	P	M	0	5	<table border="1"> <tr><th>P</th><th>M</th></tr> <tr><td>0</td><td>6</td></tr> </table>	P	M	0	6
P	M													
0	4													
P	M													
0	5													
P	M													
0	6													

<table border="1"> <tr><th>P</th><th>M</th></tr> <tr><td>0</td><td>7</td></tr> <tr><td>0</td><td>7</td></tr> </table>	P	M	0	7	0	7	<table border="1"> <tr><th>P</th><th>M</th></tr> <tr><td>0</td><td>8</td></tr> <tr><td>0</td><td>8</td></tr> </table>	P	M	0	8	0	8	<table border="1"> <tr><th>P</th><th>M</th></tr> <tr><td>0</td><td>9</td></tr> <tr><td>0</td><td>9</td></tr> </table>	P	M	0	9	0	9
P	M																			
0	7																			
0	7																			
P	M																			
0	8																			
0	8																			
P	M																			
0	9																			
0	9																			

Prima accensione

Dopo aver configurato fisicamente e collegato il dispositivo devi eseguire le personalizzazioni tramite menù.

Attendi che i led terminino di lampeggiare e tocca il display per accenderlo.



1. Tocca l'ìcona relativa alla lingua da impostare.
2. Tocca per proseguire.

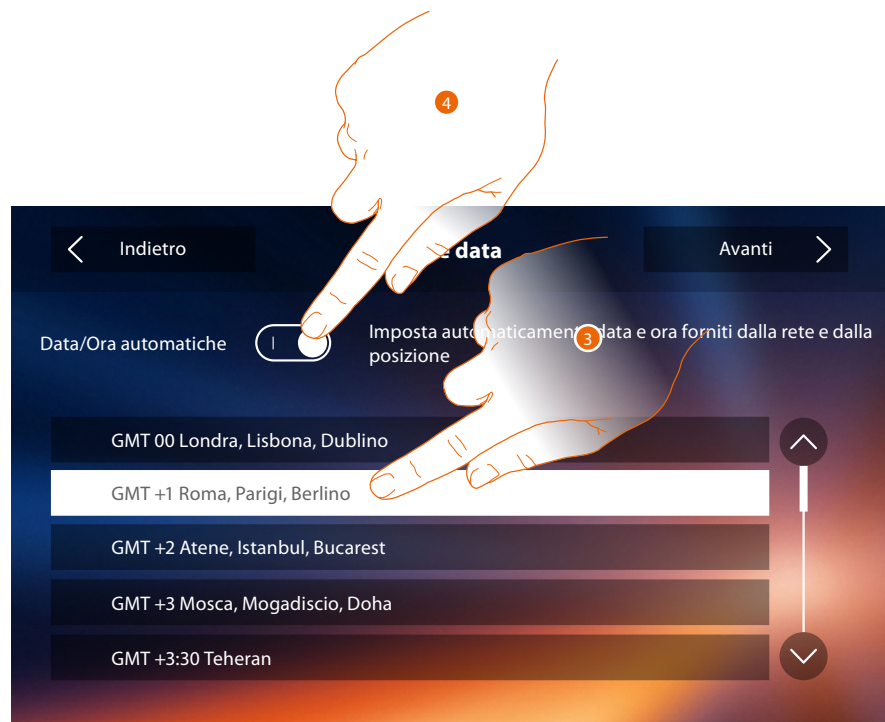

3. Tocca per impostare ora e data automatiche.
Hai la possibilità di impostare data e ora aggiornate automaticamente da un server NTP. Il Network Time Protocol, in sigla NTP, è un protocollo per sincronizzare gli orologi del sistema in maniera automatica prelevando i dati corretti da Internet.
- Oppure
4. Tocca per disabilitare la funzione ora e data automatiche e impostare ora e data manualmente.



5. Tocca l'icona relativa al parametro da impostare (ora o data), appaiono le icone per aumentare o diminuire il valore.
6. Toccale per impostarlo.
7. Tocca per proseguire.

Ora puoi visualizzare le informazioni relative alla configurazione del dispositivo.



- A. Visualizza i parametri di configurazione.
- B. Visualizza se il dispositivo è stato impostato come master o slave di appartamento.
- C. Visualizza se è presente un alimentatore supplementare.
- D. Visualizza se è attiva la funzione **Studio professionale**.
- E. Visualizza se è attiva la funzione **Segreteria**.
- F. Visualizza la versione firmware del dispositivo.
- G. Visualizza l'indirizzo fisico del Classe 300X.
8. Tocca per terminare la procedura.



9. Tocca per procedere con la personalizzazione del dispositivo tramite la sezione **Impostazioni**.

Impostazioni

Generali >	Wi-Fi/Account associati/Ora e data /Lingua /Informazioni/Tono tasti
Suonerie >	Volume/Suoneria intercom/Suoneria posto esterno/Altre suonerie...
Display >	Pulisci schermo/Sfondo/Calibrazione schermo
Segreteria >	Modalità registrazione/Messaggio di benvenuto/Registra messaggio...
Azioni rapide >	Aggiungi azione rapida
Configurazione >	Attiva segreteria/Studio professionale

Generali

In questa sezione sono presenti le impostazioni di carattere generale e informazioni sul dispositivo.

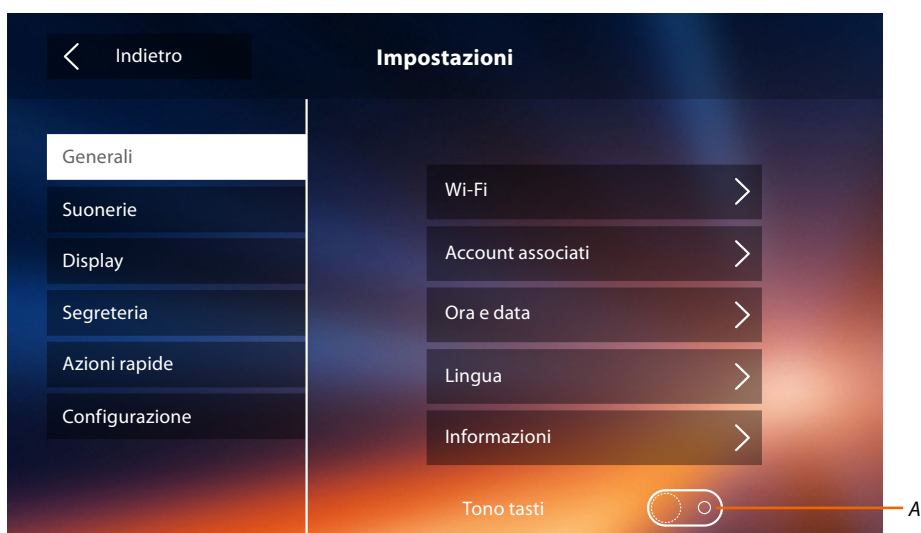

A. Attiva/disattiva un suono quando tocchi un tasto.

Wi-Fi

In questa sezione puoi collegare il dispositivo alla tua rete Wi-Fi.

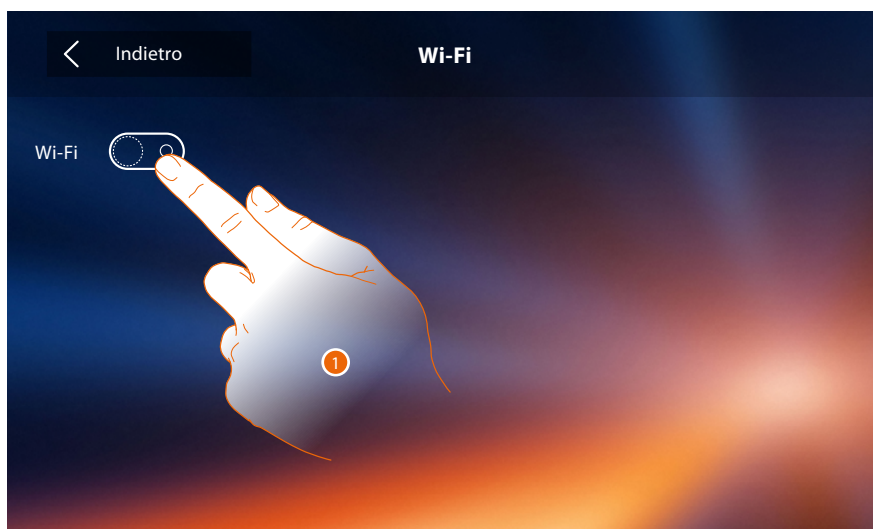

1. Tocca per attivare la funzione.

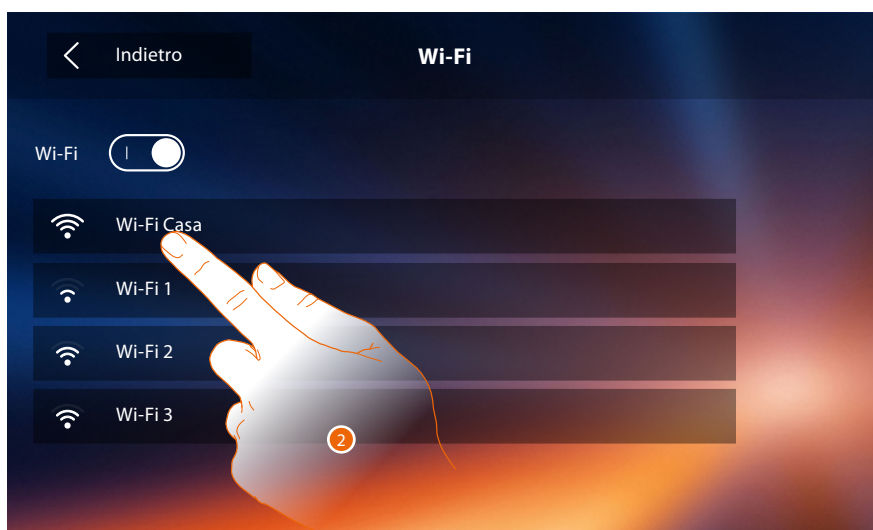

2. Seleziona la tua rete domestica a cui collegare il dispositivo.

Nota: la tua rete domestica deve avere le seguenti caratteristiche:

- IEEE 802.11 b/g/n (2,4 GHz) 13 canali
- Metodo di criptazione ed autenticazione supportati:
- Reti OPEN WPA-PSK
- incluso TKIP WPA2-PSK
- incluso AES WEP 64 bits (codici a 5 cifre ASCII or 10 cifre esadecimali)
- WEP 128 bits (codici a 13 cifre ASCII or 26 cifre esadecimali)
- Autenticazione WPS (supportato per WPA2-PSK)



3. Inserisci la password (se richiesto).
4. Tocca per visualizzare la password in chiaro.
5. Tocca per attivare la connessione.

Il dispositivo prevede la visualizzazione o modifica dei parametri di connessione di rete

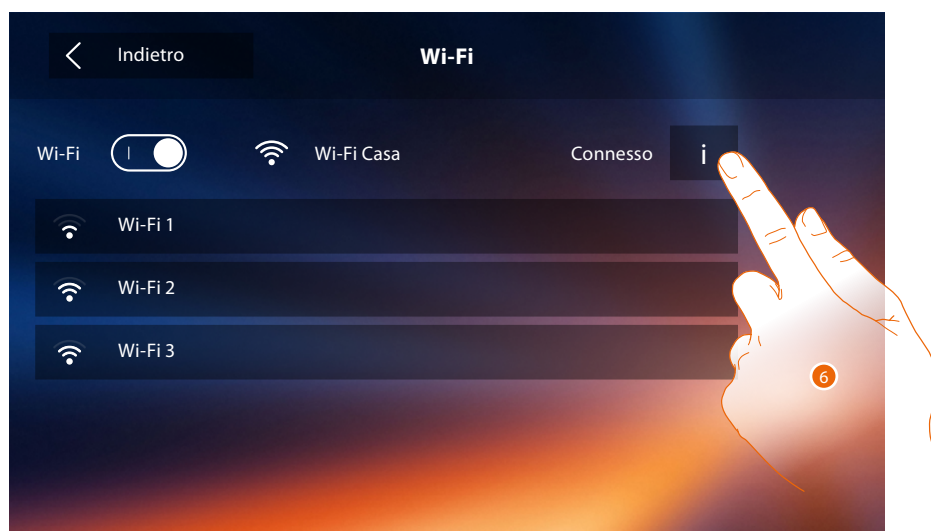

6. Tocca per visualizzare o modificare i parametri di connessione di rete.



7. Tocca per disabilitare la modalità DHCP e modificare i parametri manualmente.

- **IP address e Subnet mask:** parametri tipici delle reti con protocollo TCP/IP, necessari all'individuazione del dispositivo all'interno della rete locale.
- **Gateway:** indirizzo IP del router/access point.

***Nota:** prima di modificare i valori di default, contatta l'amministratore di rete. Valori errati, oltre a non rendere il servizio attivo, possono causare malfunzionamenti nella comunicazione di altre apparecchiature di rete.*

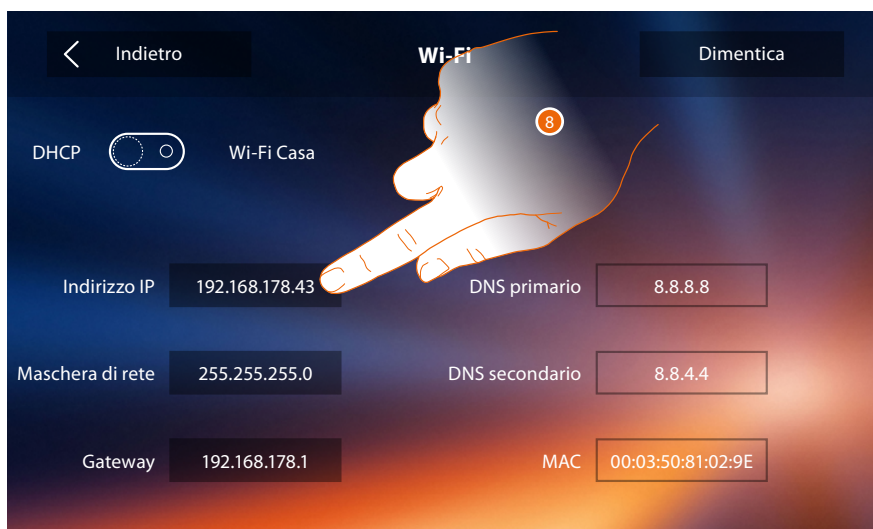

8. Tocca per modificare l'indirizzo IP del dispositivo.



9. Inserisci il nuovo indirizzo IP.
10. Tocca per confermare.

Account associati

In questa sezione puoi visualizzare la lista degli utenti associati al tuo Classe 300X e gli smartphone ad essi connessi.

Puoi inoltre disconnettere i singoli smartphone oppure dissociare l'utente.

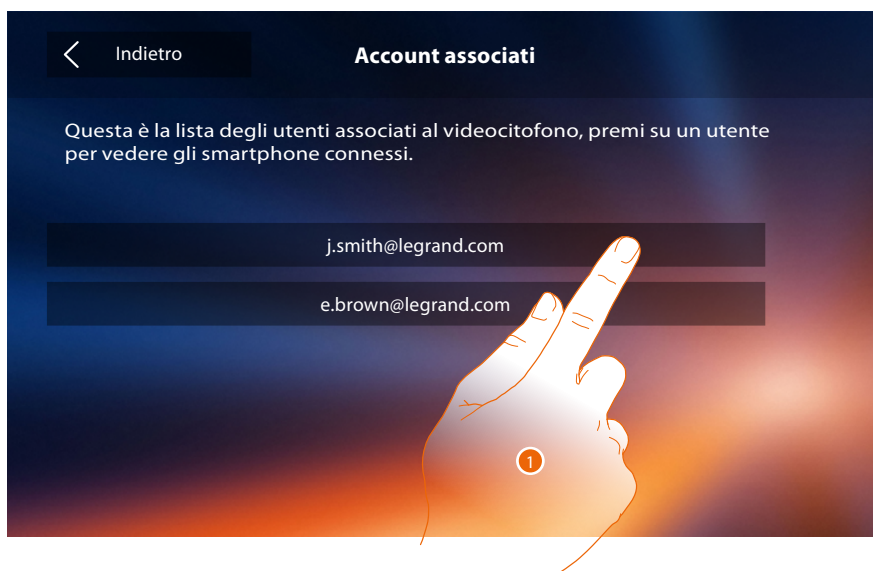

1. Tocca per gestire l'utente.

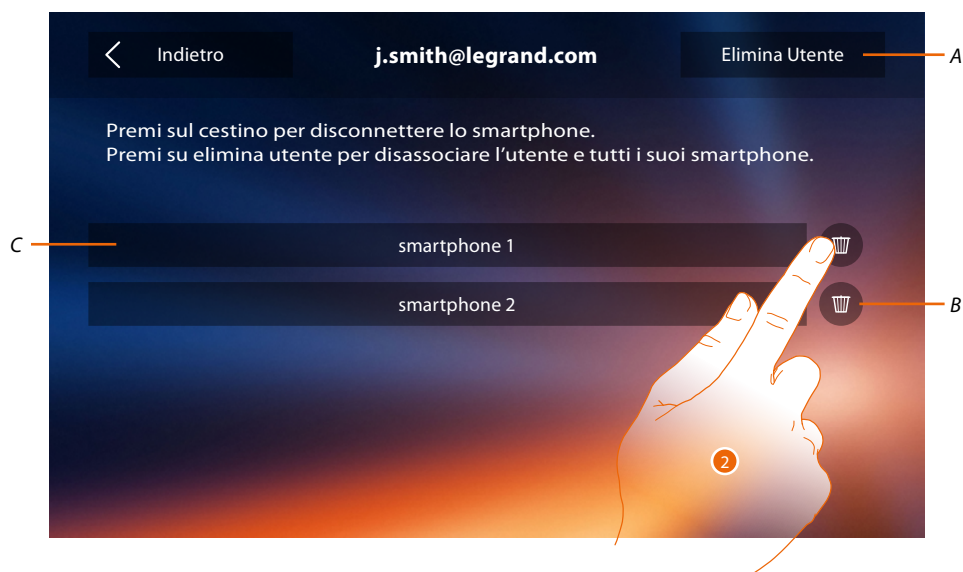

- A. *Dissocia utente.*
 - B. *Disconnette smartphone.*
 - C. *Smartphone connessi.*
2. Tocca per disconnettere il singolo smartphone.

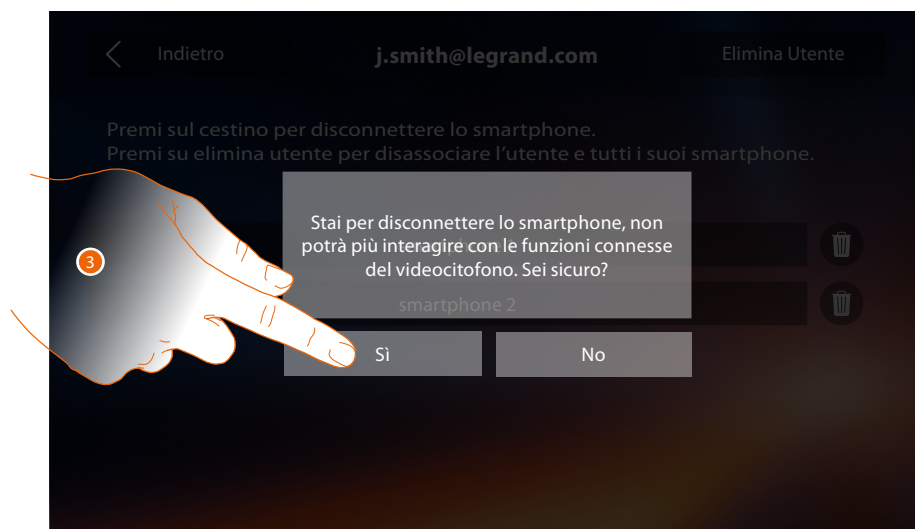

3. Tocca per confermare.

Per riconnettere lo smartphone al Classe 300X basta autenticarsi tramite l'**APP DOOR ENTRY**.



4. Tocca per dissociare l'utente e di conseguenza tutti gli smartphone connessi.

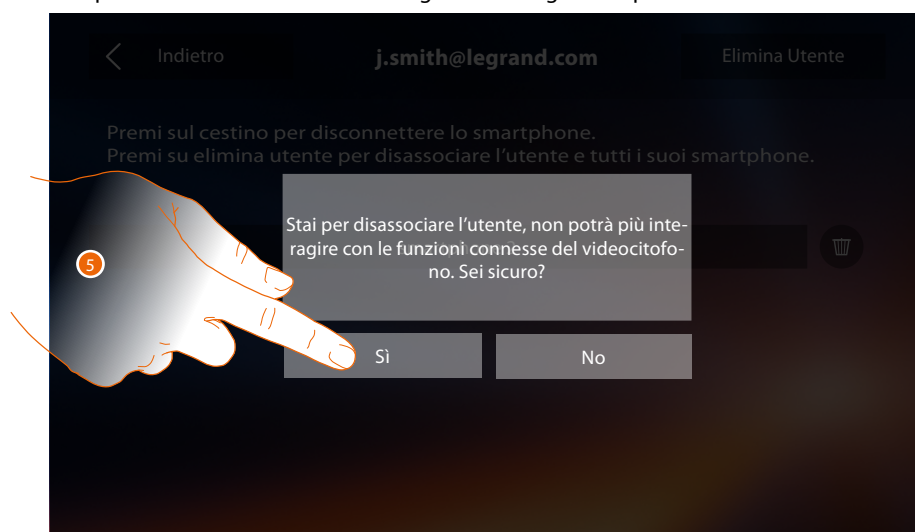

5. Tocca per confermare.

Per riassociare il tuo utente devi farti invitare da un altro utente o se non ci sono altri utenti, rieseguire la procedura di associazione.

Nota: se all'utente è connesso un solo smartphone, disconnettendolo, automaticamente disassocia l'utente.

Ora e data

Imposta la data e l'ora corrente.

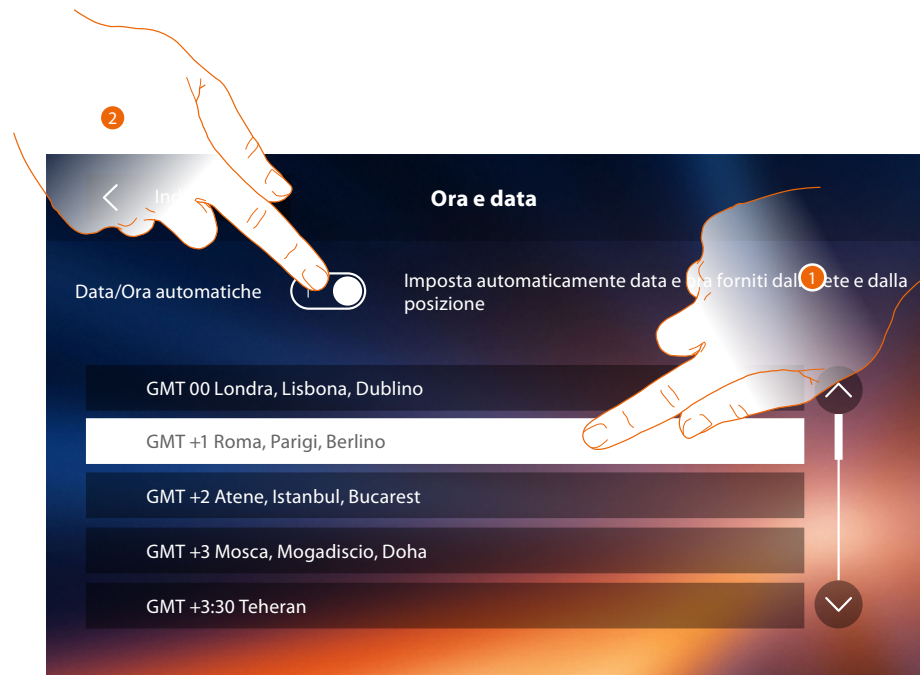

1. Tocca per impostare ora e data automatiche.
Hai la possibilità di impostare data e ora aggiornate automaticamente da un server NTP. Il Network Time Protocol, in sigla NTP, è un protocollo per sincronizzare gli orologi del sistema in maniera automatica prelevando i dati corretti da Internet.

Oppure

2. Tocca per disabilitare la funzione ora e data automatiche e impostare ora e data manualmente.



3. Tocca l'icona relativa al parametro da impostare (ora o data), appaiono le icone per aumentare o diminuire il valore.
4. Toccale per impostarlo.
5. Tocca per tornare indietro e salvare le impostazioni.

Se in Home page compare il simbolo , toccalo per aggiornare ora e data.



1. Tocca per aggiornare ora e data.

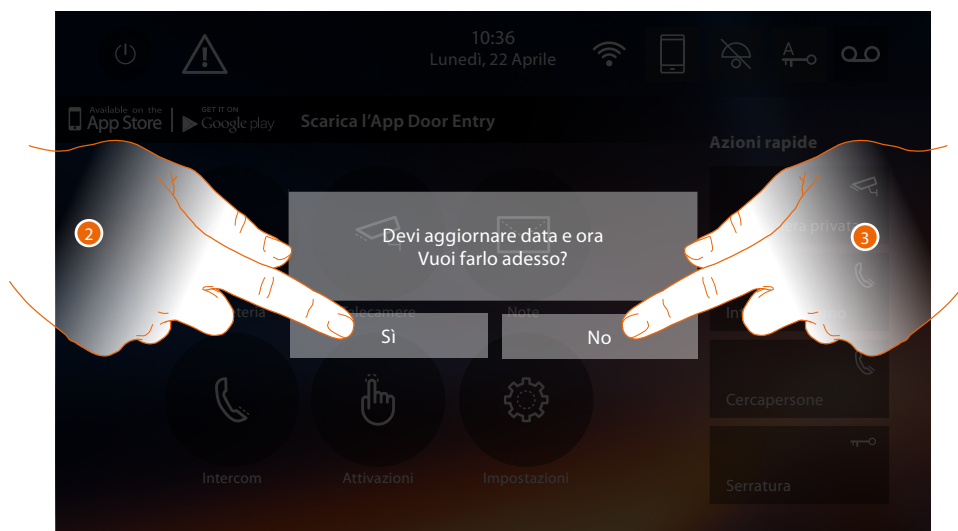

2. Tocca Sì per aggiornare ora e data, appare la pagina di **impostazione ora e data** e, una volta aggiornate, dopo alcuni secondi, scompare il simbolo dalla Home page.

Oppure

3. Tocca NO per chiudere il messaggio di avviso; in questo caso il simbolo  rimane attivo in Home page.

Informazioni

In questa sezione puoi visualizzare alcune informazioni relative alla configurazione del dispositivo, i QR Code per scaricare il manuale utente e l'**APP DOOR ENTRY** e puoi decidere se visualizzare il banner dell'APP presente in Home Page.



A. Visualizza i parametri di configurazione.

Nota: le configurazioni delle **funzioni** o la loro modifica, eseguite sul Classe 300X verranno riportate anche sull'**APP DOOR ENTRY** in automatico dopo la prima associazione ad uno smartphone e per ogni modifica successiva.

B. Abilita/disabilita la visualizzazione in Home Page del banner per scaricare l'**APP DOOR ENTRY**

C. Visualizza se il dispositivo è stato impostato come master o slave di appartamento.

D. Visualizza se è presente un alimentatore supplementare.

E. Visualizza se è attiva la funzione **Studio professionale**.

F. Visualizza se è attiva la funzione **Segreteria**.

G. Visualizza la versione firmware del dispositivo.

H. Visualizza l'indirizzo fisico del Classe 300X.

I. Visualizza QR Code per scaricamento Manuale Utente.

L. Visualizza QR Code per scaricamento **APP DOOR ENTRY** versione Android.

M. Visualizza QR Code per scaricamento **APP DOOR ENTRY** versione iOS.

1. Con un lettore di QR Code, inquadra il codice, per installare sul tuo smartphone l'**APP DOOR ENTRY**, necessaria per gestire le chiamate ed altre funzioni direttamente dal tuo smartphone.

Tramite l'**APP DOOR ENTRY** puoi:

- ricevere videochiamate provenienti da Posti Esterni;
- gestire la funzione di videocontrollo;
- aprire le serrature dei Posti Esterni;
- chiamare il Classe 300X;
- attivare attuatori generici cablati sull'impianto;
- eseguire l'aggiornamento firmware del Classe 300X.

2. Tocca per tornare indietro.

Suonerie

In questa sezione puoi abbinare delle suonerie ad alcuni eventi e regolarne il volume.

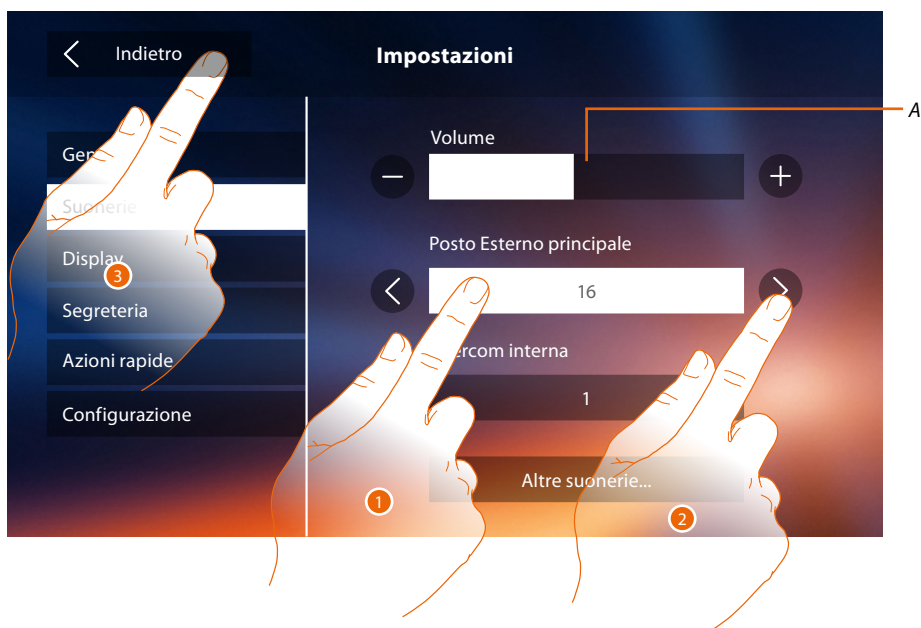

A. *Regola il volume delle suonerie.*

1. Tocca il riquadro dell'evento di cui vuoi impostare la suoneria e appaiono le frecce per la selezione.
2. Scorri le suonerie disponibili (16), ne verrà riprodotto il suono in anteprima.
3. Tocca per tornare indietro e salvare le impostazioni.

Eventi di cui è possibile impostare la suoneria:

Posto esterno principale: chiamata da posto esterno principale (S0)

Intercom interna: chiamata da intercomunicante presente nel tuo appartamento.

Altre suonerie...

Posto esterno S1, S2, S3: chiamata da posto esterno SECONDARIO (S1; S2; S3)

Intercom esterna: chiamata da intercomunicante presente in un altro appartamento.

Chiamata al piano: chiamata proveniente dal pulsante vicino alla tua porta d'ingresso.

Notifiche: nota proveniente dal Centralino di portineria.

Display

In questa sezione puoi calibrare, effettuare la pulizia del monitor e cambiare l'immagine di sfondo.



Pulizia monitor

ti permette di disattivare il display ed i tasti e pulirlo senza inviare alcun comando accidentalmente.

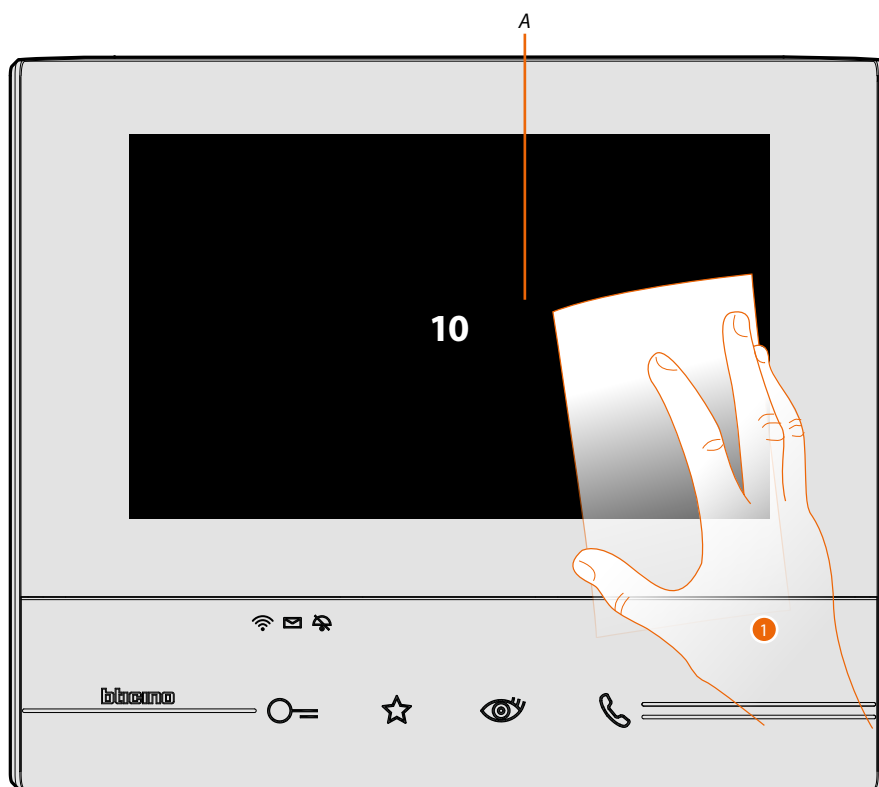

A. dopo aver toccato la relativa icona, il display rimane in stand-by per 10 secondi.

1. In questo periodo puoi pulire il monitor ed i tasti.

Nota: non pulire con solventi, diluenti ecc. o prodotti abrasivi. Usare solo un panno morbido.

Immagine di sfondo

Ti permette cambiare l'immagine di sfondo del dispositivo.

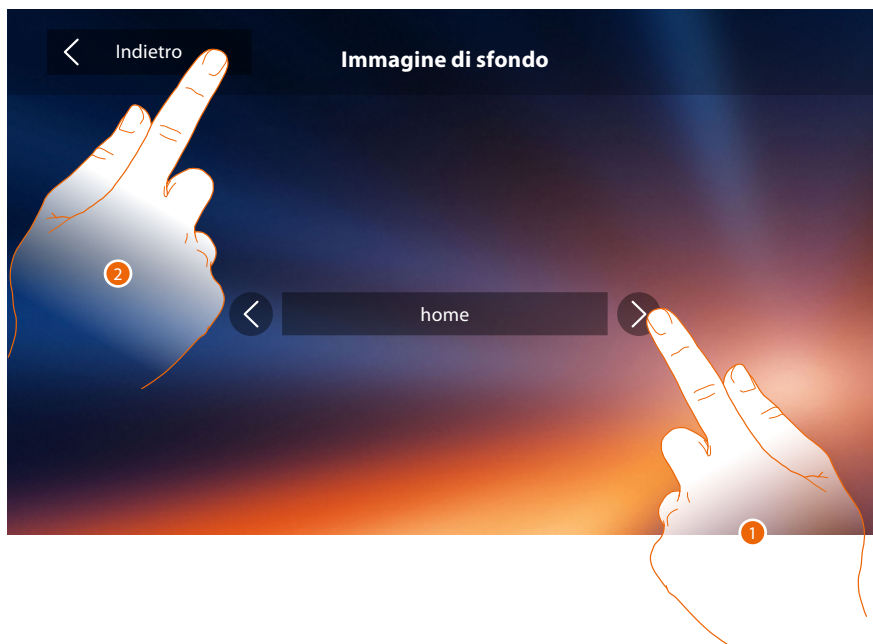

1. Scorri le immagini disponibili, verranno mostrate in anteprima come sfondo.
2. Tocca per tornare indietro e salvare le impostazioni.

Calibrazione

Ti permette di regolare la precisione del tocco sul display.



1. Tocca il simbolo "croce" visualizzato sul display, in tutte le posizioni in cui appare (5 posizioni). Al termine, nelle aree estreme del display appare l'icona **Ok**, toccala per terminare la taratura.

Segreteria

In questa sezione puoi impostare la qualità del video che viene registrato dalla segreteria e registrare il messaggio di benvenuto, abilitarlo o disabilitarlo.



A. Attiva/disattiva il messaggio di benvenuto.

1. Seleziona se i videomessaggi vengono registrati nella segreteria in alta risoluzione (massimo 25 videomessaggi da 15sec.) o in bassa risoluzione (massimo 150 videomessaggi da 15sec.)
2. Tocca per registrare un messaggio di benvenuto.
3. Tocca per tornare indietro e salvare le impostazioni.

Nota: il messaggio più recente sovrascrive il più vecchio.



4. Tocca per avviare la registrazione, e pronuncia il messaggio.



5. Tocca per terminare la registrazione.



6. Tocca riascoltare il messaggio.

7. Tocca per salvarlo.

Azioni rapide

In questa sezione puoi decidere quali azioni rapide visualizzare in home page, selezionandole tra quelle disponibili in base alla configurazione della sede M decine (Vedi "[Funzioni configuratore M decine \(Azioni rapide\)](#)").

Puoi inoltre personalizzare il nome



1. Tocca per aggiungere un'azione rapida.

A. Modifica nome azione rapida.

B. Elimina azione rapida da home page.



2. Seleziona l'azione rapida tra quelle disponibili.

A. Azione rapida già presente in home page.

B. Azione rapida disponibile.

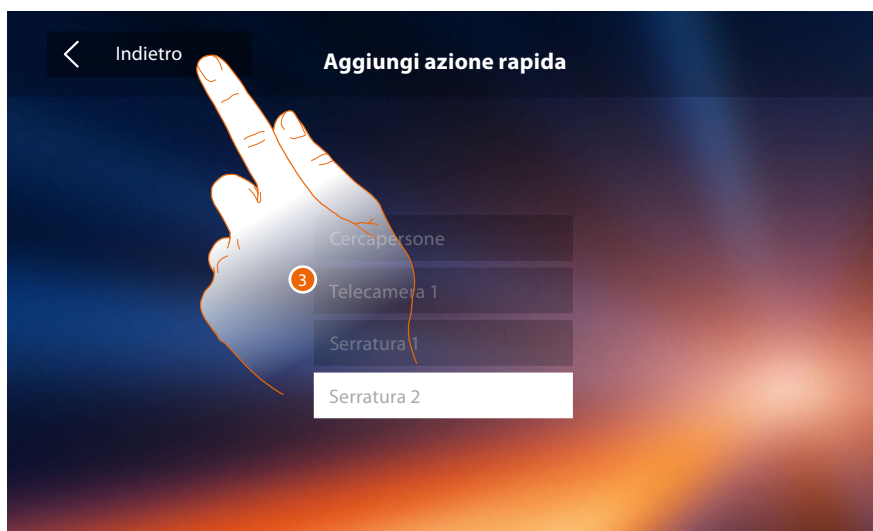

3. Tocca per tornare alla schermata azioni rapide e salvare le impostazioni.



4. Tocca per modificare il nome.



5. Inserisci il nuovo nome.
6. Tocca per confermare.



Configurazione



1. Tocca per configurare il dispositivo, gestire i dispositivi compatibili, inviare segnalazioni all'assistenza, resettare il dispositivo e/o le impostazioni del Wi-Fi.

Dispositivi compatibili

In questa sezione puoi visualizzare ed abilitare tutti i dispositivi compatibili con il tuo Classe 300X



1. Tocca per gestire i dispositivi compatibili

Configurazione telecamere NETATMO

In questa sezione puoi abilitare ed associare al tuo Classe 300X le telecamere NETATMO che hai installato nella tua abitazione.

L'associazione alle telecamere NETATMO ti permette di sfruttare la funzione del riconoscimento del viso (funzione "In casa" dell'app Security di NETATMO) nel momento in cui arriva una chiamata da un Posto Esterno e mostrarti se nella tua abitazione è presente o meno qualcuno che potrà gestire la chiamata appena ricevuta (solo con modello di telecamera "Welcome" NETATMO.).



1. Tocca per abilitare le telecamere NETATMO.



2. Tocca per entrare nelle telecamere NETATMO ed autenticarti tramite credenziali.

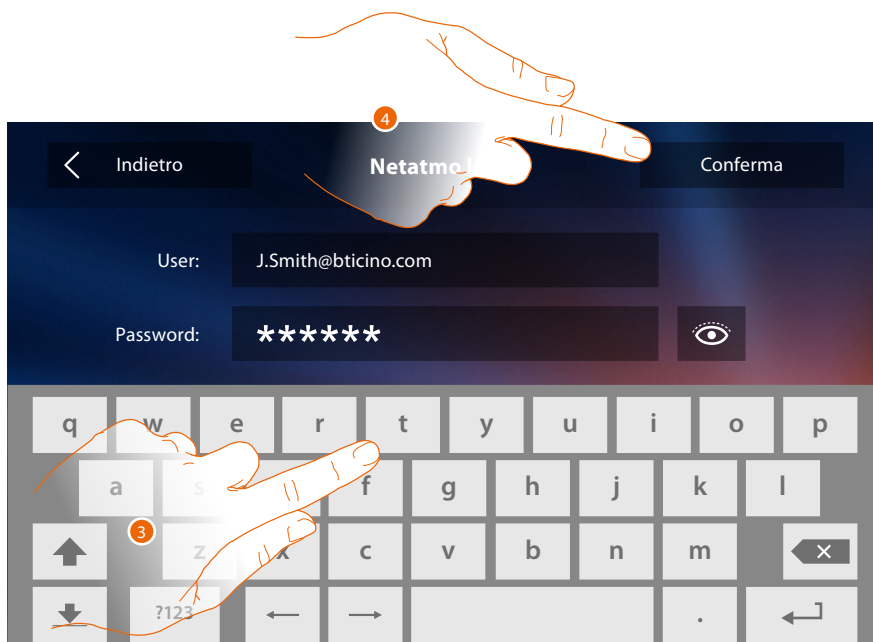

3. Inserisci le credenziali del tuo account NETATMO.
4. Tocca per confermare.



5. Seleziona la casa in cui è presente la telecamera o le telecamere Welcome NETATMO che vuoi associare al Classe 300X

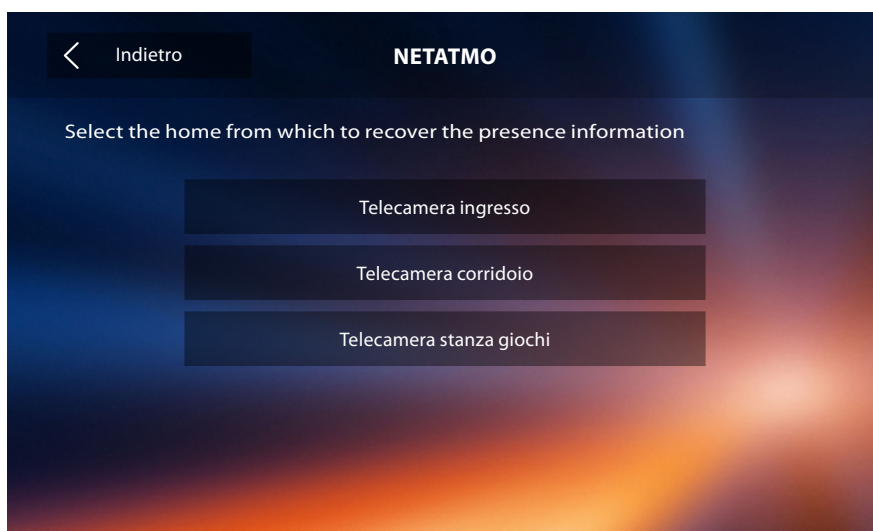

In questa pagina puoi visualizzare tutte le telecamere NETATMO presenti nel tuo impianto.
Nota: solo le telecamere Welcome hanno la funzione "In casa".

Segnala un problema



1. Tocca per segnalare un problema che si è verificato.

Nota: non riceverai risposta diretta, ma la tua segnalazione sarà utilizzata dagli sviluppatori per migliorare il servizio.



2. Scrivi nell'apposito campo il problema che vuoi segnalare.
3. Tocca per inviare la segnalazione all'assistenza.

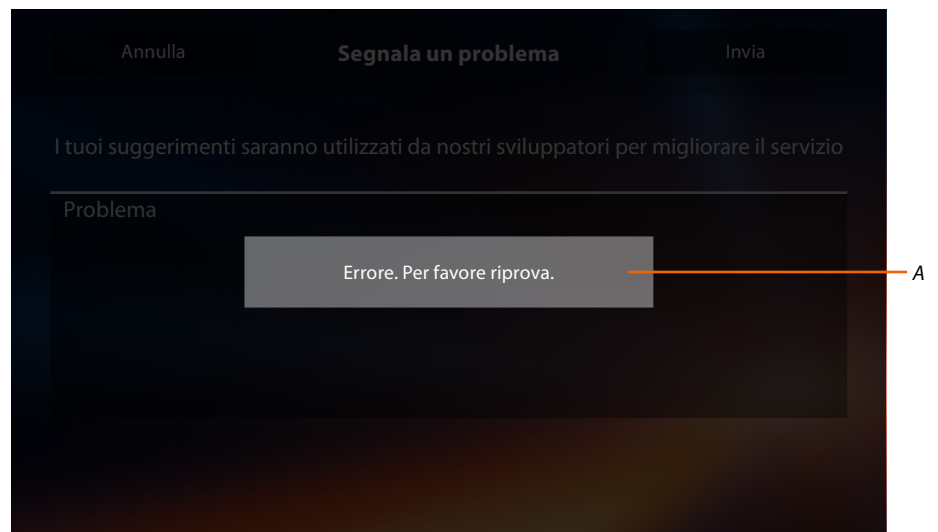

A. Visualizzazione del messaggio di invio segnalazione non andato a buon fine.



B. Visualizzazione del messaggio di invio segnalazione andato a buon fine.



4. Tocca per tornare alla pagina precedente.

Reset del dispositivo

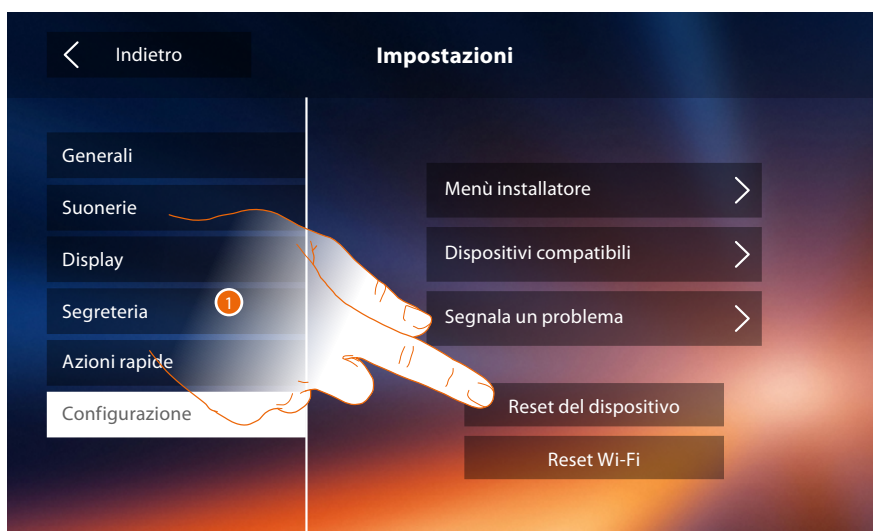

1. Tocca per cancellare tutti gli **account associati**, i **messaggi in segreteria**, le note.



2. Tocca per confermare.

Reset Wi-Fi



1. Tocca eliminare le impostazioni dei Wi-Fi.



2. Tocca per confermare.

Nota: una volta cancellati i dati, bisognerà reinserire la password del Wi-Fi a cui si vuole connettersi.

Menù installatore



1. Tocca per (previo inserimento codice di sblocco) rendere disponibili le funzioni segreteria e studio professionale in home page e di conseguenza dare la possibilità all'utente di attivarle/disattivarle.



2. Tocca per inserire il codice di sblocco (default 12345).
3. Tocca per confermare.



4. Tocca per rendere disponibile la funzione in home page.

Nota: Sono disponibili ulteriori configurazioni nella [modalità avanzata](#), utilizzabile solo nel caso in cui non hai inserito nessun configuratore nelle sedi N-P-M.

Configurazione avanzata

La Configurazione avanzata, ti consente di configurare le impostazioni di base, le azioni rapide e le funzioni telecamere, intercom e attivazioni, senza essere vincolati ad un set predefinito.

Prima accensione

Dopo aver collegato il dispositivo devi eseguire le personalizzazioni.
Attendi che i led terminino di lampeggiare e tocca il display per accenderlo.



1. Tocca l'icona relativa alla lingua da impostare.
2. Tocca per proseguire.

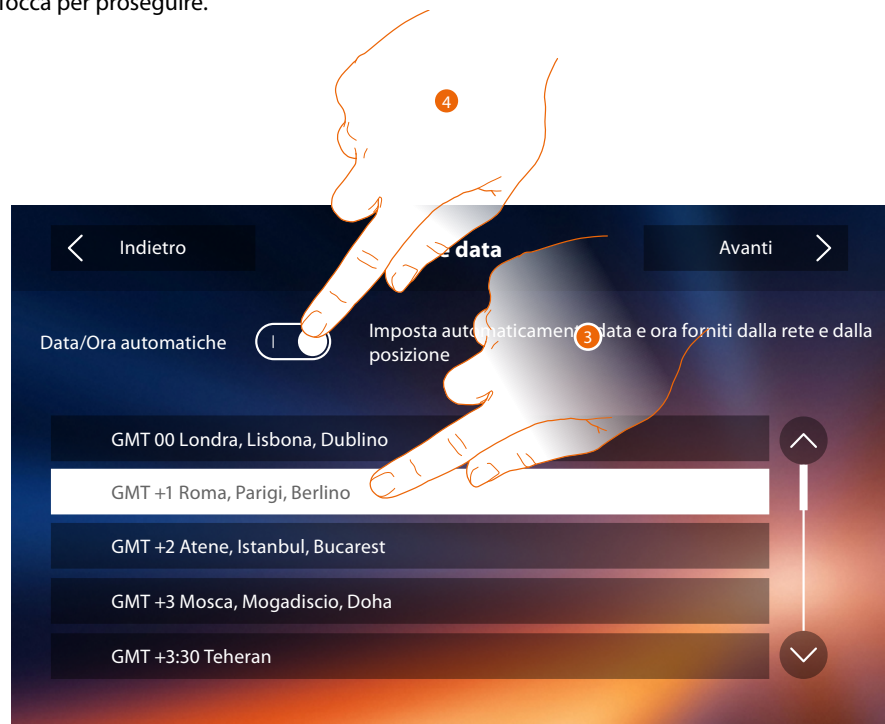

3. Tocca per impostare ora e data automatiche.
Hai la possibilità di impostare data e ora aggiornate automaticamente da un server NTP. Il Network Time Protocol, in sigla NTP, è un protocollo per sincronizzare gli orologi del sistema in maniera automatica prelevando i dati corretti da Internet.
Oppure
4. Tocca per disabilitare la funzione ora e data automatiche e impostare ora e data manualmente.



5. Tocca l'icona relativa al parametro da impostare (ora o data), appaiono le icone per aumentare o diminuire il valore.
6. Toccale per impostarlo.
7. Tocca per proseguire.

Ora puoi visualizzare alcune informazioni relative alla configurazione del dispositivo

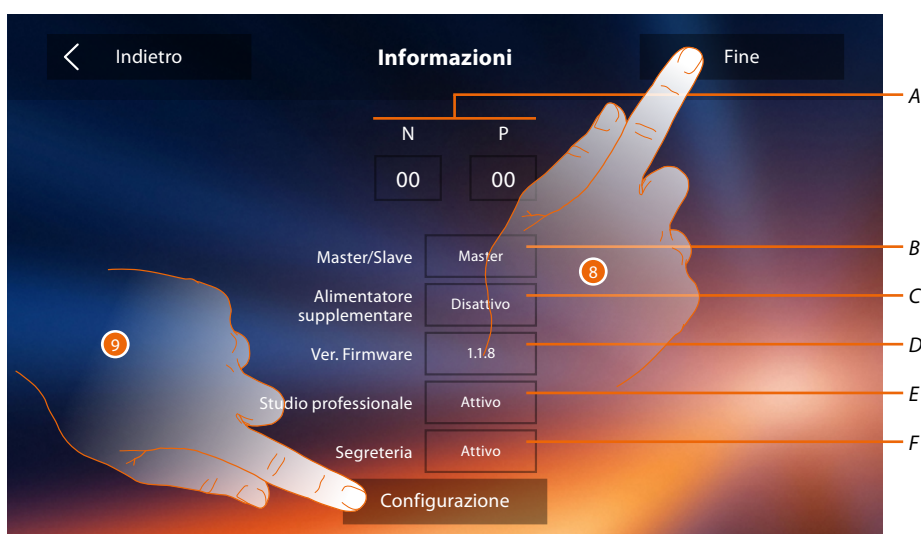

- A. Visualizza i parametri di configurazione.

Nota: le configurazioni delle **funzioni** o la loro modifica, eseguite sul Classe 300X verranno riportate anche sull' **APP DOOR ENTRY** in automatico dopo la prima associazione ad uno smartphone e per ogni modifica successiva.

- B. Visualizza se il dispositivo è stato impostato come master o slave di appartamento.
- C. Visualizza se è presente un alimentatore supplementare.
- D. Visualizza la versione firmware del dispositivo.
- E. Visualizza se è attiva la funzione **Studio professionale**.
- F. Visualizza se è attiva la funzione **Segreteria**.
8. Premendo il tasto fine, si va alla schermata di Homepage, rimandando la configurazione ad un'altro momento.
9. A questo punto, tocca per accedere alla sezione configurazione.



10. Inserisci i valori del configuratore N per impostare l'Indirizzo del dispositivo e i valori del configuratore P per impostare l'Indirizzo del PE di cui si apre la Serratura con PI a riposo e a cui si indirizza l'autoaccensione.

Nota: le configurazioni delle **funzioni** o la loro modifica, eseguite sul Classe 300X verranno riportate anche sull' **APP DOOR ENTRY** in automatico dopo la prima associazione ad uno smartphone e per ogni modifica successiva.

11. Tocca per rendere disponibili le funzioni in home page.

12. Procedi con la configurazione avanzata vedi sezione **configurazione**.

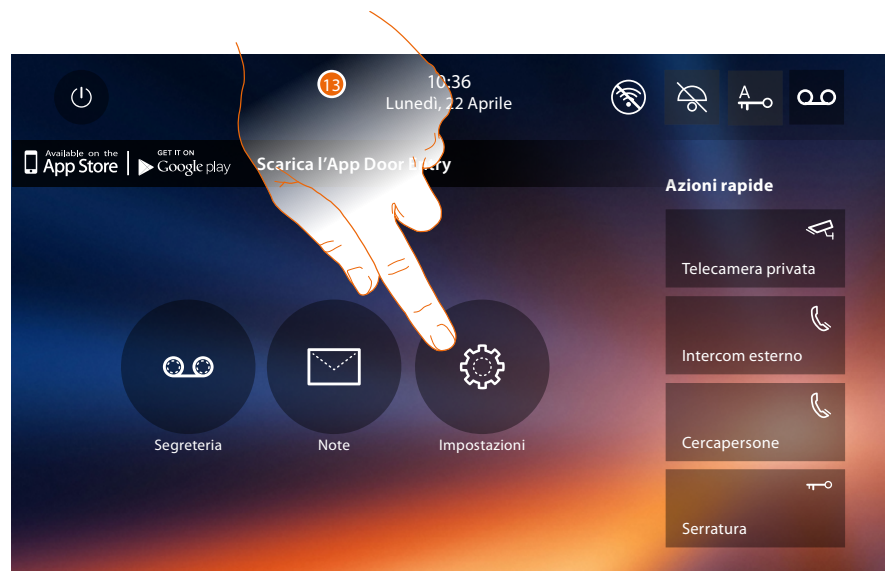

13. Al termine della configurazione puoi personalizzare il dispositivo tramite la sezione **Impostazioni**.

Impostazioni

Generali >	<i>Wi-Fi/Account associati/Ora e data /Lingua /Informazioni/Tono tasti</i>
Suonerie >	<i>Volume/Suoneria intercom/Suoneria posto esterno/Altre suonerie...</i>
Display >	<i>Pulisci schermo/Sfondo/Calibrazione schermo</i>
Segreteria >	<i>Modalità registrazione/Messaggio di benvenuto/Registra messaggio...</i>

Per le impostazioni sopraelencate fai riferimento alla sezione **impostazioni** della configurazione fisica.

Configurazione >	<i>Generali/Intercom/Telecamera/Attivazione</i>
Azioni rapide >	<i>Aggiungi azione rapida</i>

Configurazione



1. Tocca per configurare il dispositivo, gestire i dispositivi compatibili, inviare segnalazioni all'assistenza, resettare il dispositivo e/o le impostazioni del Wi-Fi.

Dispositivi compatibili

In questa sezione puoi visualizzare ed abilitare tutti i dispositivi compatibili con il tuo Classe 300X



1. Tocca per gestire i dispositivi compatibili

Configurazione telecamere NETATMO

In questa sezione puoi abilitare ed associare al tuo Classe 300X le telecamere NETATMO che hai installato nella tua abitazione.

L'associazione alle telecamere NETATMO ti permette di sfruttare la funzione del riconoscimento del viso (funzione "In casa" dell'app Security di NETATMO) nel momento in cui arriva una chiamata da un Posto Esterno e mostrarti se nella tua abitazione è presente o meno qualcuno che potrà gestire la chiamata appena ricevuta (solo con modello di telecamera "Welcome" NETATMO).



1. Tocca per abilitare le telecamere NETATMO.



2. Tocca per entrare nelle telecamere NETATMO ed autenticarti tramite credenziali.

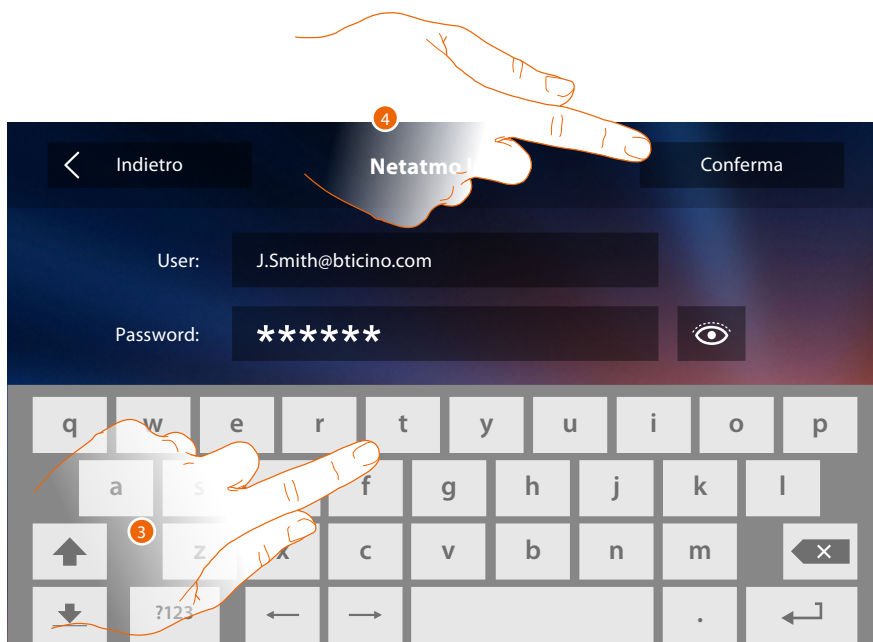

3. Inserisci le credenziali del tuo account NETATMO.
4. Tocca per confermare.



5. Seleziona la casa in cui è presente la telecamera o le telecamere Welcome NETATMO che vuoi associare al Classe 300X

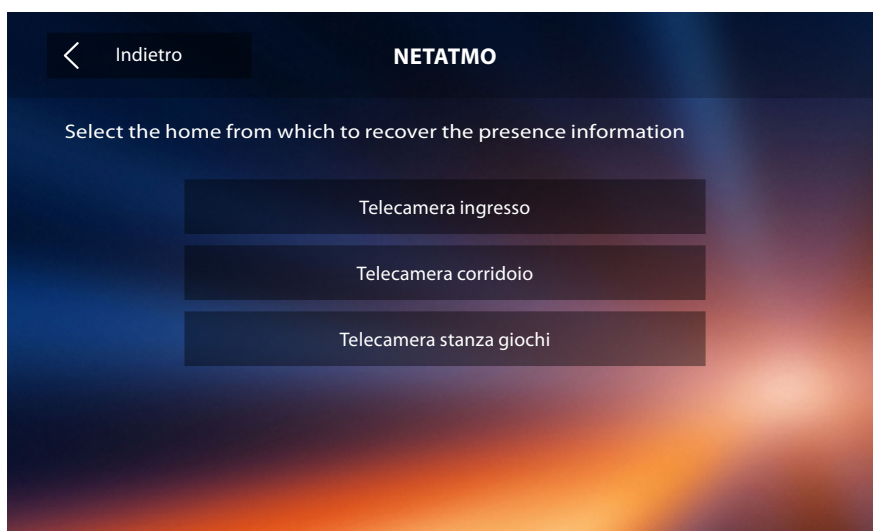

In questa pagina puoi visualizzare tutte le telecamere NETATMO presenti nel tuo impianto.

Nota: solo le telecamere Welcome hanno la funzione "In casa".

Segnala un problema



1. Tocca per segnalare un problema che si è verificato.

Nota: non riceverai risposta diretta, ma la tua segnalazione sarà utilizzata dagli sviluppatori per migliorare il servizio.



2. Scrivi nell'apposito campo il problema che vuoi segnalare.
3. Tocca per inviare la segnalazione all'assistenza.

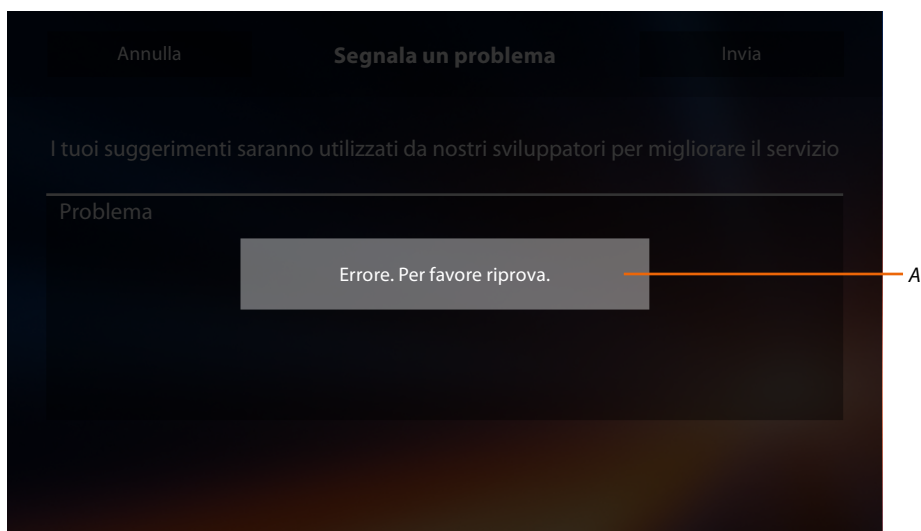

A. Visualizzazione del messaggio di invio segnalazione non andato a buon fine.

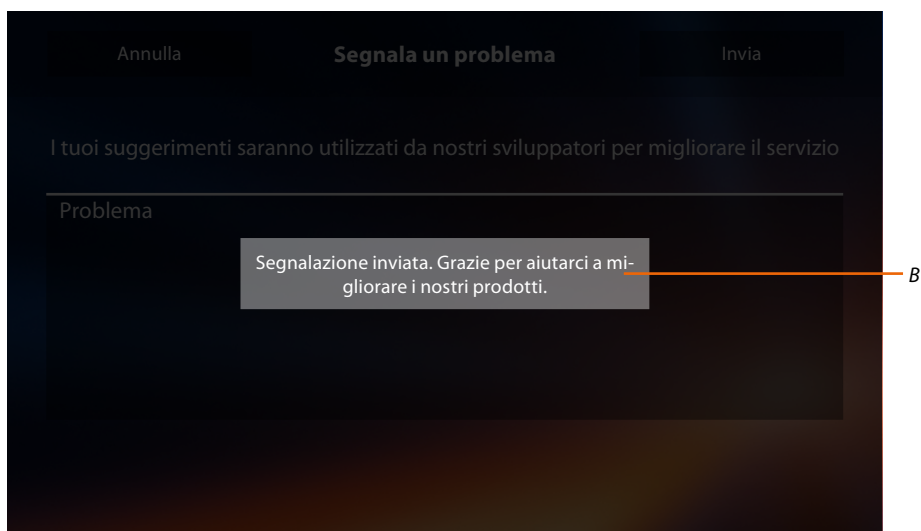

B. Visualizzazione del messaggio di invio segnalazione andato a buon fine.



4. Tocca per tornare alla pagina precedente.

Reset del dispositivo

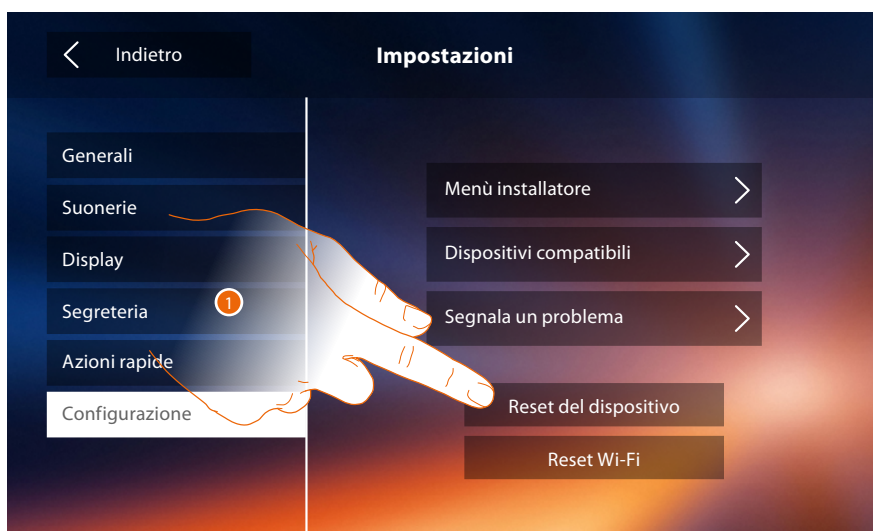

1. Tocca per cancellare tutti gli **account associati**, i **messaggi in segreteria**, le note.



2. Tocca per confermare.

Reset Wi-Fi



1. Tocca eliminare le impostazioni dei Wi-Fi.



2. Tocca per confermare.

Nota: una volta cancellati i dati, bisognerà reinserire la password del Wi-Fi a cui si vuole connettersi.

Menù installatore



1. Tocca per configurare il dispositivo in modalità avanzata.
Per accedere a questa sezione è necessario inserire il codice di sblocco.



2. Inserisci il codice di sblocco (default 12345).
3. Tocca per confermare.

Generali



1. Inserisci i valori del configuratore N per impostare l'Indirizzo del dispositivo e i valori del configuratore P per impostare l'Indirizzo del PE di cui si apre la Serratura con PI a riposo e a cui si indirizza l'autoaccensione.

Nota: le configurazioni delle **funzioni** o la loro modifica, eseguite sul Classe 300X verranno riportate anche sull' **APP DOOR ENTRY** in automatico dopo la prima associazione ad uno smartphone e per ogni modifica successiva.

2. Tocca per rendere disponibili le funzioni in home page.

Intercom

In questa sezione puoi configurare gli intercom che consentiranno all'utente di comunicare con altri videocitofoni/citofoni installati nell'abitazione o in altri appartamenti e tramite l'impianto di diffusione sonora effettuare un cercapersone.

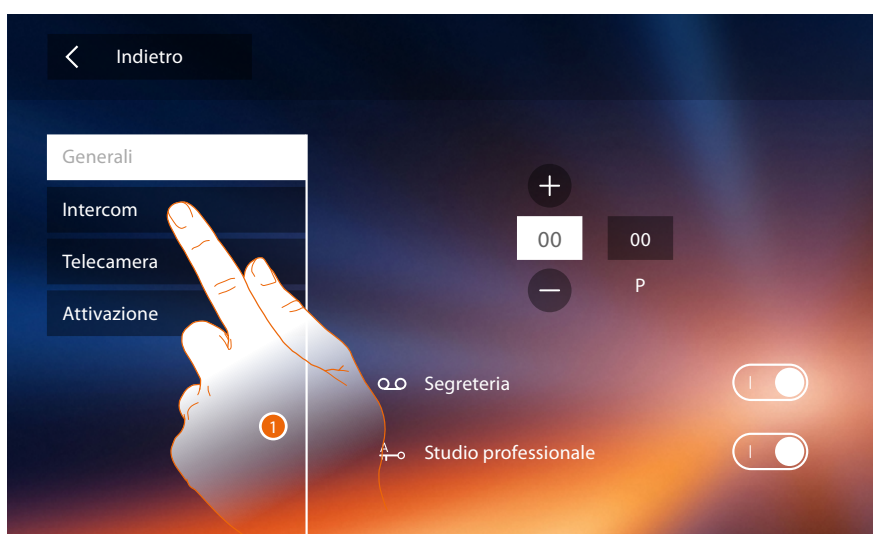

1. Tocca per entrare nella sezione intercom.

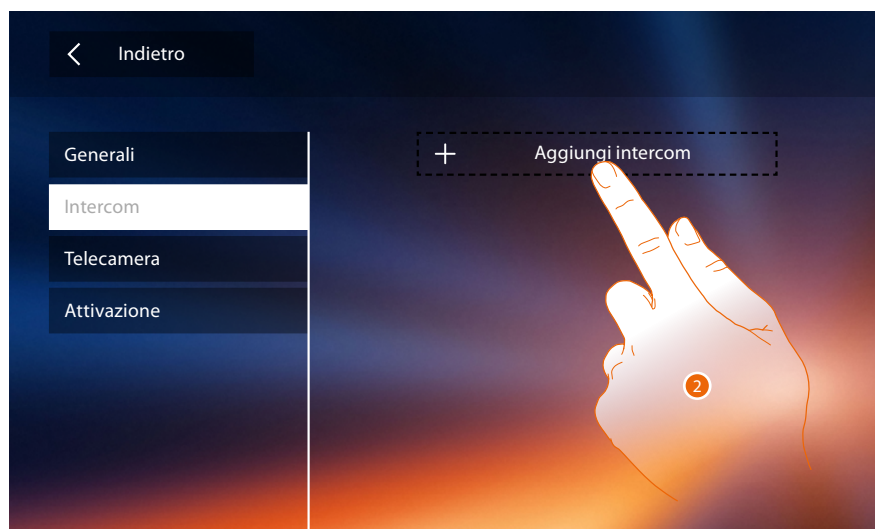

2. Tocca per aggiungere un intercom.

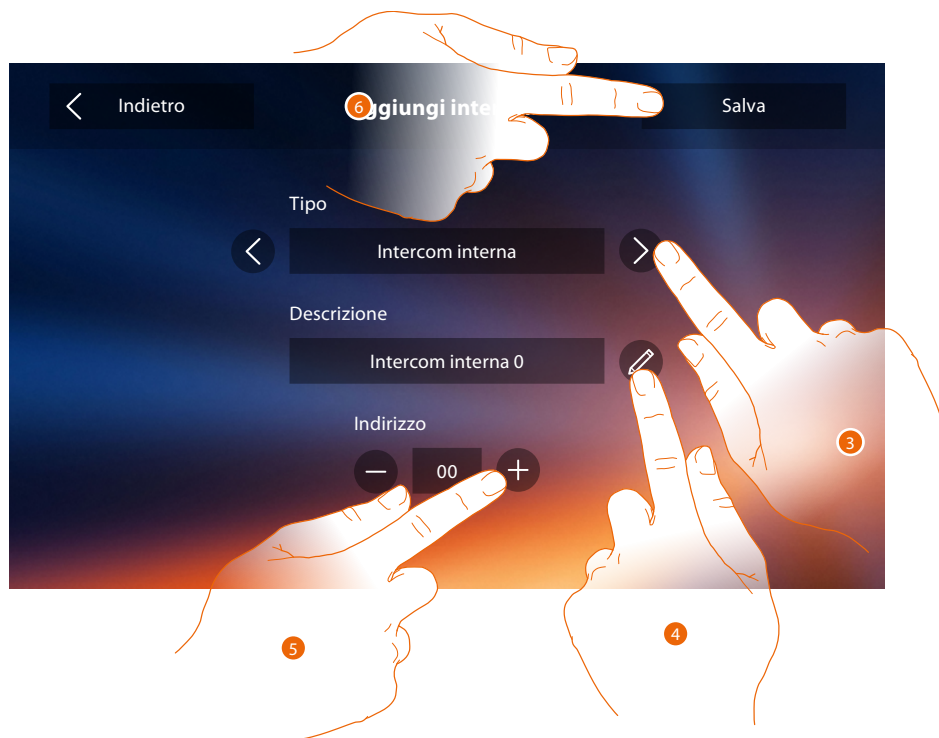

3. Seleziona il tipo di intercom tra:
 - Interna:** permette la comunicazione tra locali dello stesso appartamento (oppure tra dispositivi di appartamenti differenti purchè non siano presenti interfacce di appartamento)
 - Esterna:** permette la comunicazione tra locali di appartamenti diversi (in caso siano presenti interfacce di appartamento)
 - Cercapersona:** permette la comunicazione con l'impianto di diffusione sonora
 - Generale:** permette la comunicazione con tutti i posti interni
- Nota: in caso non ci sia interfaccia di appartamento, la chiamata verrà effettuata a tutti i condomini, viceversa rimarrà all'interno dell'appartamento.*
4. Cambia il nome.
5. Inserisci l'indirizzo:
 - Interna:** indirizzo del dispositivo cablato nello stesso appartamento
 - Esterna:** indirizzo di un altro appartamento
6. Tocca per salvare.



A. Modifica nome intercom.

B. Elimina intercom.

Telecamera

In questa sezione puoi configurare le telecamere che consentiranno all'utente di visualizzare le immagini provenienti dal proprio appartamento, dalla zona condominiale o da un impianto di videosorveglianza.

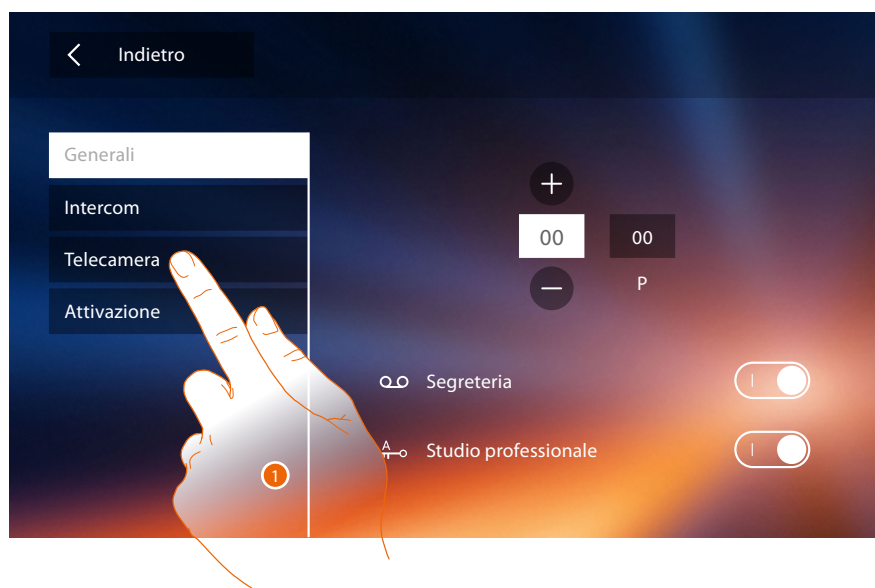

1. Tocca per entrare nella sezione telecamere.

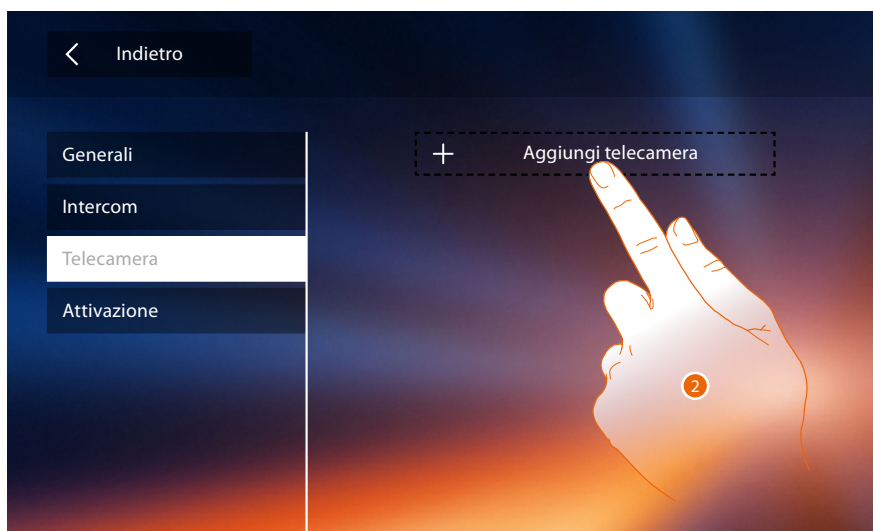

2. Tocca per aggiungere una telecamera/posto esterno.



3. Seleziona il tipo di telecamera/posto esterno tra:
 - Privata:** permette di visualizzare le immagini provenienti da una telecamera/posto esterno installata nel proprio appartamento (in caso di presenza di interfaccia di appartamento)
 - Pubblica:** permette di visualizzare le immagini provenienti da una telecamera/posto esterno installata nella parte condominiale e visibile a tutti i condomini (in caso di presenza di interfacce di appartamento)

Nota: in impianti condominiali senza interfacce di appartamento e in abitazioni monofamiliari, le telecamere sono da considerarsi PRIVATE.

TVCC: permette di visualizzare le immagini provenienti da una telecamera di un impianto di videosorveglianza integrato con il sistema SCS di videocitofonia. L'immagine viene visualizzata per tre minuti e non è possibile eseguire una sequenza di telecamere. Se si vuole vedere una sequenza di telecamere o una multivisione, collegare l'interfaccia 347400 all'uscita di un dispositivo (es. Digital Video Recorder) che esegua tale azione.

Nota: per realizzare questa integrazione fare riferimento alle guide o agli schemi dell'interfaccia SCS/coassiale 347400.

Nota: le configurazioni delle **funzioni** o la loro modifica, eseguite sul Classe 300X verranno riportate anche sull' **APP DOOR ENTRY** in automatico dopo la prima associazione ad uno smartphone e per ogni modifica successiva.

4. Cambia il nome.
5. Inserisci l'indirizzo della telecamera/posto esterno
6. Tocca per salvare.



- A. Modifica nome telecamera/posto esterno.
B. Elimina telecamera/posto esterno.

Attivazione

In questa sezione puoi configurare gli attuatori presenti nel tuo impianto (es: serratura, luce giardino, ecc) e renderli attivabili per l'utente

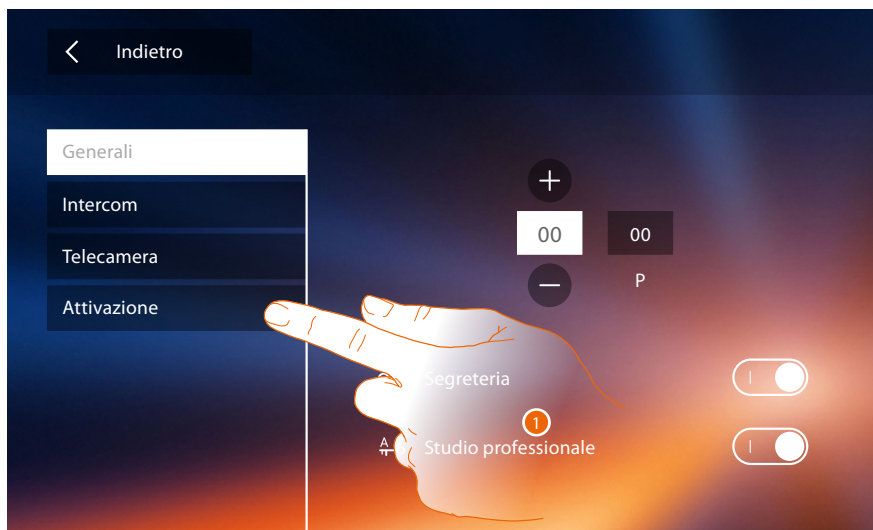

1. Tocca per entrare nella sezione attivazione.

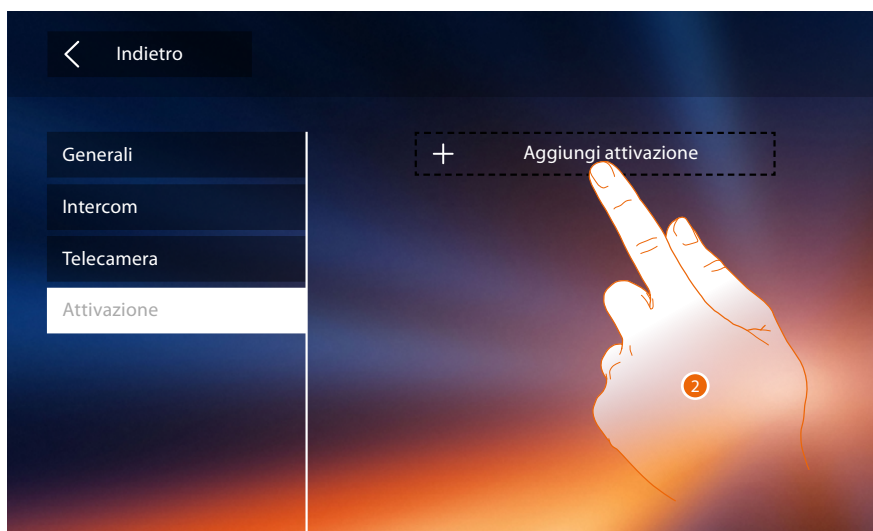

2. Tocca per aggiungere un'attivazione.

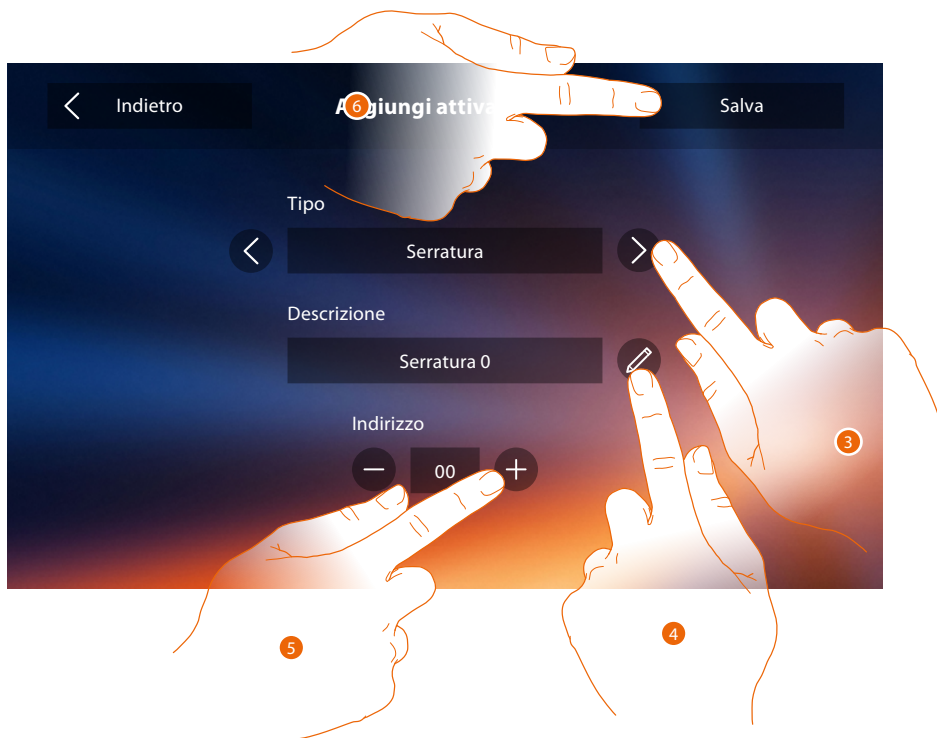

3. Seleziona il tipo di attivazione tra:
Serratura: permette di attivare un attuatore serratura

*Nota: le configurazioni delle **funzioni** o la loro modifica, eseguite sul Classe 300X verranno riportate anche sull' **APP DOOR ENTRY** in automatico dopo la prima associazione ad uno smartphone e per ogni modifica successiva.*

Attivazione generica: permette di attivare un attuatore generico

4. Cambia il nome.
5. Inserisci l'indirizzo dell'attuatore
6. Tocca per salvare.



A. Modifica nome attivazione.

B. Elimina attivazione.

Ora che hai configurato le funzioni del tuo impianto, puoi renderne disponibili alcune all'utente, in modo che possa selezionare le 4 Azioni rapide da visualizzare in home page

Azioni rapide

Nota: per utilizzare queste funzioni devi prima inserire le funzioni interessate nella sezione **"Configurazione"**.



1. Tocca per aggiungere un'azione rapida.



- A. Funzione disponibile.
 - B. Funzione già utilizzata come azione rapida.
2. Tocca per selezionare la funzione da utilizzare come azione rapida.



Configura fino a 4 azioni rapide

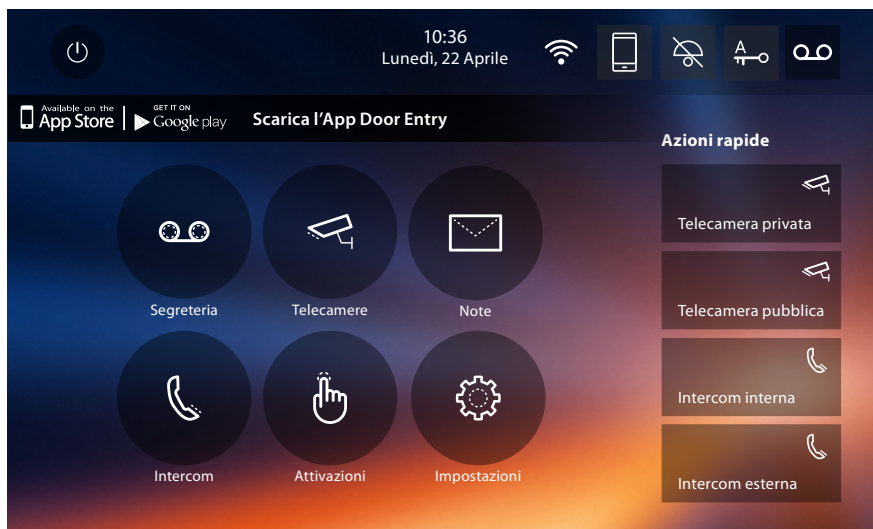

Le azioni rapide appaiono ora in home page

Configurazione di fabbrica

- Beep: OFF
- Studio professionale: OFF
- Wi-Fi: OFF
- Tipi suoneria:
 - Posto Esterno Principale S0 = 2
 - Posto Esterno Secondario S1 = 11
 - Posto Esterno Secondario S2 = 5
 - Posto Esterno Secondario S3 = 4
 - Chiamata al piano = 7
 - Notifiche=13
 - Intercom interno = 1
 - Intercom esterno = 16
- Sfondo di default: Home
- Codice di sblocco: 12345

Potenzialità dispositivo

- Memoria e note:
 - (Con funzione segreteria) filmati ad alta risoluzione 25 da 15" (attenzione, raggiunto il limite massimo, il più recente sovrascrive il più vecchio)
 - (Con funzione segreteria) filmati bassa risoluzione 150 da 15" (attenzione, raggiunto il limite massimo, il più recente sovrascrive il più vecchio)
 - Note audio 20 (attenzione, raggiunto il limite massimo, il più recente sovrascrive il più vecchio)
 - Note scritte 50 (attenzione, raggiunto il limite massimo, il più recente sovrascrive il più vecchio)
- Comandi configurabili:
 - n° max serrature + n° max attivazioni generiche = 50
 - n° max attivazioni dirette = 50
 - n° max intercom interni + n° max intercom esterni = 40

Nota: per il numero massimo di dispositivi e la relativa configurazione sull'impianto fare sempre riferimento alla guida tecnica.

TROUBLESHOOTING

PROBLEMA	SOLUZIONE
Il citofono suona ma non si accende	Verifica che il jumper2 sia nella sede, che ci siano almeno 18V, che il jumper1 non sia inserito se alimentato localmente
Il citofono non suona nè si accende	Verifica che ci siano almeno 18V, verifica la configurazione del dispositivo verifica che non sia esclusa la suoneria
La chiamata arriva ma la fonica è bassa	Verifica le regolazioni di volume nel menù del videocitofono, se il problema si presenta su tutti i videocitofoni dell'impianto, verifica il livello di volume sul posto esterno (fare riferimento alle istruzioni dei posti esterni)
La chiamata non viene inoltrata sullo smartphone	Assicurati che il Classe 300X accenda il proprio monitor alla chiamata. Verifica che l'utente con cui hai fatto accesso all'App sia correttamente associato al Classe 300X. Eventualmente fai la procedura di associazione o fatti invitare da un'altro utente già associato. Verifica che data ed ora siano corretti.
Non riesci a fare associazione dello smartphone al Classe 300X	Verifica che smartphone e Classe 300X siano connessi alla stessa rete Wi-Fi, verifica che questa rete Wi-Fi sia connessa ad Internet e possa navigare, verifica che non ci sia già un account associato, eventualmente fatti invitare tramite l'apposita funzione. Se l'account associato era il precedente condomino, elimina tutti gli account/note e messaggi tramite l'apposita funzione dal menù del Classe 300X. Verifica che data ed ora siano corretti.

