



Classe 300X

Εγχειρίδιο εγκαταστάτη

bticino



Περιεχόμενα	Γενικές πληροφορίες	4
	Προειδοποιήσεις και συμβουλές	4
	Προειδοποιήσεις και δικαιώματα των καταναλωτών	5
	Πρόσοψη	6
	Οπίσθια όψη	8
	Τρισδιάστατα δεδομένα και ύψη εγκατάστασης	9
	Επιτοίχια εγκατάσταση	10
	Εγκατάσταση στην βάση του τραπεζιού	11
	Φυσική Διαμόρφωση	13
	Διαμορφωτής:	14
	Ανατρέξτε στην ενότητα μονάδας M (Πλήκτρο Αγαπημένα)	15
	Πατήστε για να προσθέσετε ταχεία δράση	16
	Πρώτη έναυση	20
	Ρυθμίσεις	23
	Γενικά	23
	Ήχοι	33
	Display	34
	Γραμματεία	36
	Γρήγορη Βήματα	38
	Διαμόρφωση	40
	Συμβατές συσκευές	41
	Αναφέρετε ένα πρόβλημα	44
	Reset της συσκευής	46
	Επαναφορά Wi-Fi	47
	Μενού εγκαταστάτη	48
	Προηγμένες διαμορφώσεις	50
	Πρώτη έναυση	50
	Διαμόρφωση	53
	Συμβατές συσκευές	54
	Αναφέρετε ένα πρόβλημα	57
	Reset της συσκευής	59
	Επαναφορά Wi-Fi	60
	Μενού εγκαταστάτη	61
	Γενικά	62
	Ενδοεπικοινωνία	62
	Τηλεκάμερα	64
	Ενεργοποίηση	66
	Γρήγορη Βήματα	68
	Διαμόρφωση Εργοστασίου	70
	ΑΝΤΙΜΕΤΩΠΙΣΗ ΠΡΟΒΛΗΜΑΤΩΝ	71

Γενικές πληροφορίες

Προειδοποιήσεις και συμβουλές

Πριν προχωρήσετε με την εγκατάσταση, είναι σημαντικό να διαβάσετε προσεκτικά το παρόν εγχειρίδιο.

Η εγγύηση εκπίπτει αυτόματα από αμέλεια, κακή χρήση, αλλοίωση από μη εξουσιοδοτημένο προσωπικό.

Το Βιντεοτηλέφωνο Classe 300X πρέπει να εγκατασταθεί μόνο σε εσωτερικούς χώρους. Δεν θα πρέπει να εκτίθεται σε ενστάλαξη ή τζετ νερού. Θα πρέπει να χρησιμοποιούνται μόνο για ψηφιακά συστήματα BTicino 2 καλωδίων.

Σημείωση: αυτή η συσκευή συμπεριλαμβάνει το λογισμικό Open Source. Για πληροφορίες σχετικά με άδειες και λογισμικό, συνδέστε το PC Windows/Linux στο σύστημα μέσω της θύρας mini-USB.

Το Βιντεοθυροτηλέφωνο Classe 300X πρέπει να είναι συνδεδεμένο σε ένα δίκτυο Wi-Fi με τα ακόλουθα χαρακτηριστικά:

- IEEE 802.11 b/g/n (2,4 GHz) 13 κανάλια
- Μέθοδος κρυπτογράφησης και υποστηριζόμενη πιστοποίηση:
 - Δίκτυα OPEN WPA-PSK
 - Συμπεριλαμβανομένων TKIP WPA2-PSK
 - Συμπεριλαμβανομένων WEP 64-bit AES (κωδικοί με 5-ψηφία ASCII ή 10 δεκαεξαδικά ψηφία)
 - WEP 128 bit (κωδικός 13 ψηφίων ASCII ή 26 δεκαεξαδικών ψηφίων)
 - Πιστοποίηση WPS (με την υποστήριξη WPA2-PSK)

ΣΗΜΕΙΩΣΗ: Για τη σύνδεση μεταξύ του βιντεοθυροτηλεφώνου Classe 300X και του smartphone είναι απαραίτητη η παρουσία ενός οικιακού δικτύου Wi-Fi με πρόσβαση στο Internet.

Για να χρησιμοποιήσετε την υπηρεσία ο πελάτης πρέπει να αποκτήσει τεχνικό εξοπλισμό που να του επιτρέπει την πρόσβαση στο Διαδίκτυο, στη βάση της συμφωνίας που έχει συναφθεί από τον Πελάτη με έναν ISP (Internet Service Provider) πράγμα για το οποίο η Bticino αποποιείται κάθε ευθύνη.

Για να χρησιμοποιήσετε ορισμένες υπηρεσίες που η Bticino χορηγεί ως επιπρόσθετες των συνήθων βασικών λειτουργιών του Classe 300X ο Πελάτης θα πρέπει να εγκαταστήσει την εφαρμογή **APP DOOR ENTRY** στο smartphone.

Οι υπηρεσίες που προσφέρονται μέσω από την APP προβλέπουν ότι μπορείτε να αλληλεπιδράσετε με τον Classe 300X εξ αποστάσεως και μέσω του Διαδικτύου.

Σε αυτές τις περιπτώσεις, η ένταξη και η ομαλή λειτουργία μεταξύ Classe 300X και APP μπορεί να εξαρτάται από:

- a) ποιότητα του σήματος Wi-Fi;
- b) είδος της σύμβασης για την πρόσβαση στο δίκτυο Internet στο σπίτι;
- c) είδος των δεδομένων σύμβασης για το smartphone.

Σε περίπτωση που ένα από αυτά τα 3 στοιχεία δεν πληροί τις προδιαγραφές που απαιτούνται για τη λειτουργία του προϊόντος, η Bticino απαλλάσσεται από κάθε ευθύνη για τυχόν δυσλειτουργίες.

Η λειτουργία της **APP DOOR ENTRY** με απενεργοποιημένη οθόνη (background), μπορεί να δυσλειτουργήσει από τις εγκαταστημένες εφαρμογές στο smartphone που:

- βελτιστοποιούν την χρήση της μπαταρίας και της ενεργειακής εξοικονόμησης,
- προστατεύουν το σύστημα (antivirus ή παρόμοια προγράμματα)

Το προϊόν πράγματι υποστηρίζει ένα σύστημα συνεχούς ροής VoIP, έτσι θα πρέπει να βεβαιωθείτε ότι το συμβόλαιό σας για το δίκτυο δεδομένων στο smartphone σας δεν προβλέπει την φραγή.

Σημειώστε επίσης ότι η υπηρεσία που διαθέτει η Bticino εξ αποστάσεως μέσω του App περιλαμβάνει τη χρήση των δεδομένων, ως εκ τούτου, το κόστος που συνδέεται με την κατανάλωση τους εξαρτάται από το είδος της σύμβασης που ο πελάτης έχει θεσπίσει με έναν ISP (Internet Service Provider) και τον επιβαρύνει.

Προειδοποιήσεις και δικαιώματα των καταναλωτών



Διαβάστε προσεκτικά τις οδηγίες πριν από τη χρήση και φυλάξτε τις για μελλοντική αναφορά σας.



Μην αγγίζετε τη συσκευή με βρεγμένα χέρια.
Απαγόρευση της χρήσης των υγρών καθαριστικών ή σπρέι.
Μη φράζετε τις οπές εξαερισμού.
Απαγόρευση των τροποποιήσεων των συσκευών.
Απαγορεύεται να αφαιρέσετε τα προστατευτικά τμήματα από τις συσκευές.
Δεν πρέπει να εκτίθεται σε στάξιμο ή πιεσίλιμα του νερού.
Απαγόρευση της εγκατάστασης των μονάδων κοντά σε πηγές θερμότητας/ψύχους.
Απαγόρευση της εγκατάστασης κοντά σε επιβλαβή αέρια και σκόνες.
Απαγόρευση σύνδεση μεταξύ των μονάδων σε μη κατάλληλες επιφάνειες.



Κίνδυνος ηλεκτροπληξίας.



Κίνδυνων πτώσης των συσκευών λόγω δυνητικής υποχώρησης της επιφάνειας στην οποία έχουν εγκατασταθεί ή λόγω ακατάλληλης εγκατάστασης.
Διακοπή ρεύματος πριν από οποιαδήποτε παρέμβαση στο σύστημα.
Η απομακρυσμένη ενεργοποίηση μπορεί να προκαλέσει υλικές ζημιές ή τραυματισμούς.



Προσοχή: η εγκατάσταση, διαμόρφωση, λειτουργία και συντήρηση πρέπει να εκτελείται αποκλειστικά από εξειδικευμένο προσωπικό.
Βεβαιωθείτε ότι η επιτοίχια εγκατάσταση έχει γίνει σωστά σύμφωνα με τις οδηγίες εγκατάστασης.
Βεβαιωθείτε ότι η εγκατάσταση της μονάδας είναι συμβατή με τους κανονισμούς σε ισχύ.
Συνδέστε τα καλώδια τροφοδοσίας, κατά τις υποδείξεις.
Για τυχόν επεκτάσεις εγκαταστάσεων χρησιμοποιείστε μόνο τα αντικείμενα που περιλαμβάνονται στις τεχνικές προδιαγραφές.

Πρόσοψη

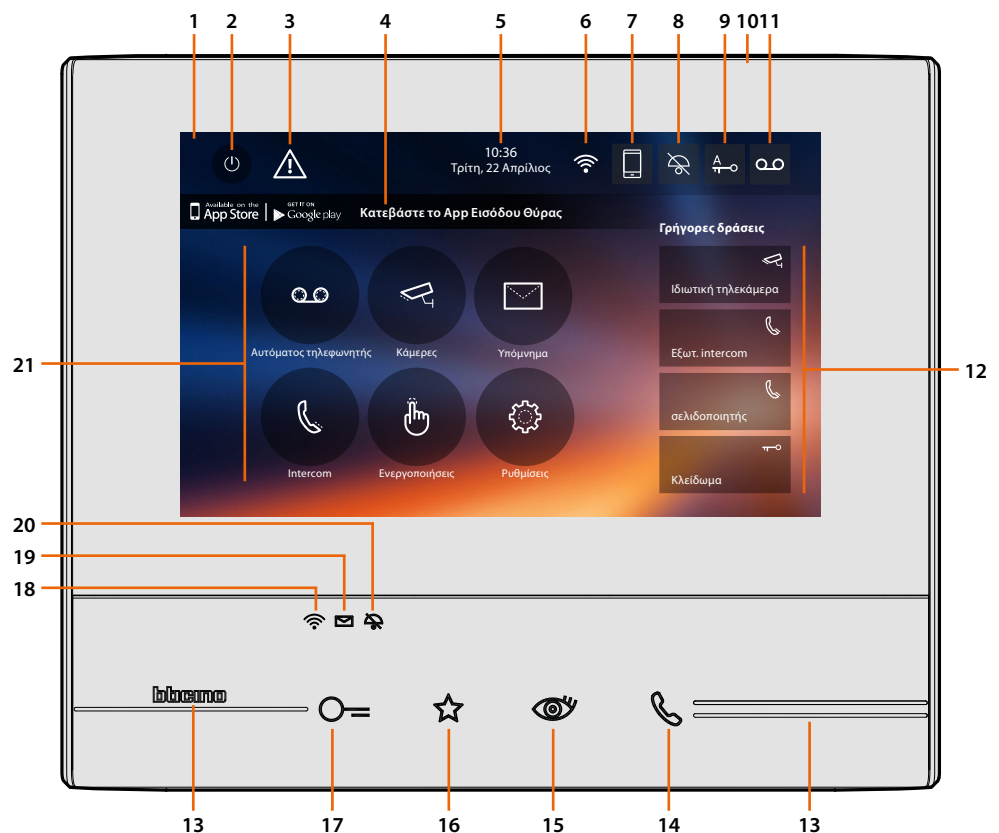

Σημείωση: Η εικόνα* αναπαριστά τη συσκευή με όλες τις λειτουργίες ενεργοποιημένες. Ελέγξτε σε αυτό το εγχειρίδιο πώς να τις ενεργοποιήσετε.

* Το φόντο και οι υποδεικνυόμενες εικόνες μπορεί να διαφέρουν από εκείνες στην συσκευή.

1. Display 7" οθόνη αφής (16 : 9)
2. Πλήκτρο απενεργοποίησης οθόνης
3. Αν εμφανιστεί αυτό το σύμβολο **πρέπει να ενημερωθεί η ημερομηνία και ώρα**
4. Εφαρ:
πατήστε για να μεταβείτε στη σελίδα **πληροφοριών** που υφίσταται ένας QR Code ο οποίος σας επιτρέπει να κατεβάσετε την **εφαρμογή DOOR ENTRY** για αλληλεπίδραση με τη συσκευή σας. Μπορείτε να απενεργοποιήσετε την εμφάνιση των **πληροφοριών σελίδας**.
5. Ημερομηνία και ώρα
6. Σύνδεση Wi-Fi
7. Σύνδεση συσκευής/APP και προώθηση κλήσεων ενεργοποιημένη/απενεργοποιημένη
8. Αποκλεισμός ήχων
9. Ενεργοποίηση Επαγγελματικό γραφείο
10. Μικρόφωνο
11. Ενεργοποίηση Γραμματείας
12. Γρήγορη Βήματα
13. Απτικές οδηγίες
14. Πλήκτρο σύνδεσης:
η ένταση του πράσινου LED δείχνει μια εισερχόμενη κλήση
η ένταση του πράσινου σταθερού LED δείχνει την επικοινωνία σε εξέλιξη
15. Αυτοέναυση/Κυκλοποίηση:
με την πίεση του πλήκτρου το κόκκινο LED ανάβει

16. Πλήκτρο Αγαπημένων:
με την πίεση του πλήκτρου το κόκκινο LED ανάβει
(Βασική διαμόρφωση = ΦΩΤΑ ΣΚΛΑΛΑΣ. Για μια διαφορετική διαμόρφωση ανατρέξτε στον [πίνακα](#) της φυσικής διαμόρφωσης στις επόμενες σελίδες)
 17. Πλήκτρο άνοιγμα κλειδαριάς:
με την πίεση του πλήκτρου το κόκκινο LED ανάβει
 18. Κατάσταση Wi-Fi:
Κόκκινη λυχνία LED διακοπτόμενου φωτισμού = ενεργή σύνδεση Wi-Fi, αλλά συνδεδεμένη σε ένα δίκτυο
Led απενεργοποιημένο = Wi-Fi απενεργοποιημένο ή σωστής λειτουργίας
Πράσινο σταθερό Led = το Classe 300X αλλάζει δεδομένα με την [APP DOOR ENTRY](#) (προώθηση κλήσης, αυτοέναυση)
- Σημείωση:** Τη στιγμή που η [εφαρμογή DOOR ENTRY](#) είναι συνδεδεμένη με το σύστημα (π.χ.. Για να απαντήσετε σε μια κλήση, να προβάλλεται την Εξωτερική Θέση, κλπ), δεν μπορείτε να εκτελέσετε άλλες λειτουργίες εκτός από το πλήκτρο ανοίγματος κλειδαριάς και το Πλήκτρο Αγαπημένα (που έχει ρυθμιστεί για την λειτουργία Φώτα Σκάλας ή Εντολή Απευθείας Κλειδώματος) που εξακολουθούν να λειτουργούν.
19. Σημείωση κατάστασης παρουσίας:
Led κόκκινο διακοπτόμενο = νέα/ες νότες ή μήνυμα/τα τηλεφωνητή
 20. Κατάσταση Αποκλεισμού ήχων:
Led κόκκινο ενεργοποιημένο = Ήχοι κλήσης απενεργοποιημένοι
 21. Λειτουργίες (τα εικονίδια λειτουργιών εμφανίζονται μόνο ρυθμισμένα)

Οπίσθια όψη

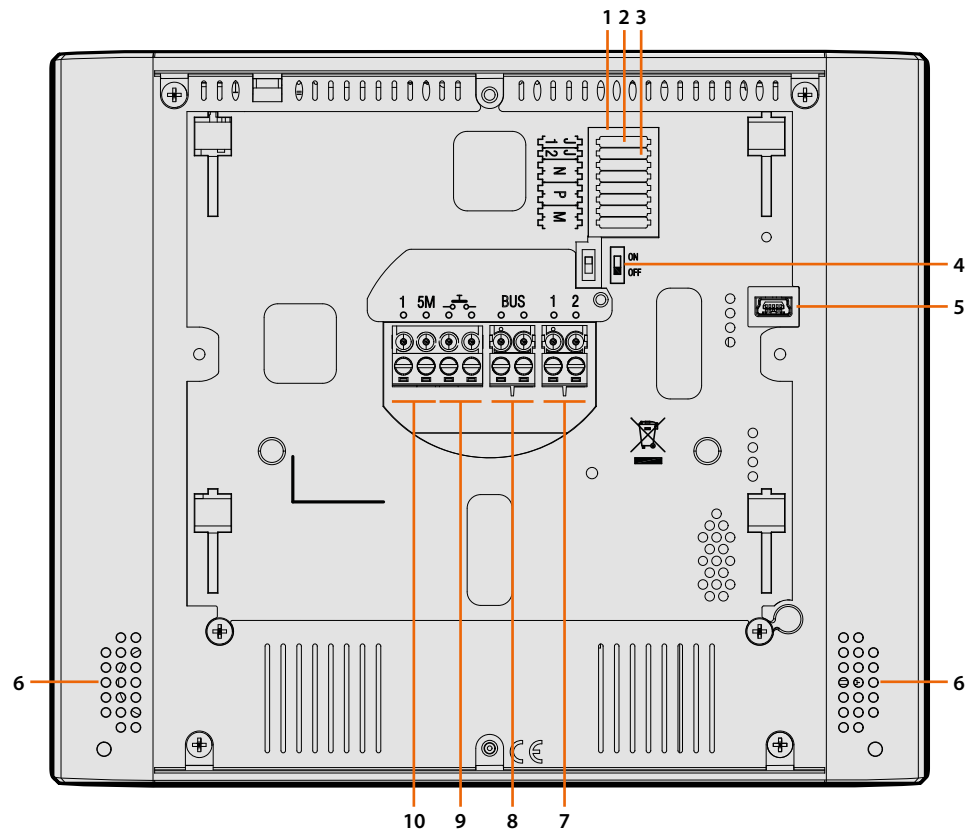

1. Θέση διαμορφωτών
2. Διαμορφωτής J1: Αφαιρέστε αν υπάρχει μια πρόσθετη παροχή ηλεκτρικού ρεύματος (τερματικό 1 & 2)
3. Διαμορφωτής J2: για την σωστή λειτουργία μην το αφαιρείτε
4. Μικροδιακόπτης ON/OFF τερματισμού περιοχής
5. Μίνι βύσμα USB για να ενημερώσετε το υλικολογισμικό της συσκευής
Σημείωση: Η συσκευή πρέπει να τροφοδοτείται (1-2 ή BUS)
6. Ηχείο
7. Τερματικά (1-2) για πρόσθετη ισχύ
8. Τερματικά για τη σύνδεση με το BUS SCS 2 καλώδια
9. Τερματικά (- $\overline{\sigma}$ -) για τη σύνδεση ενός εξωτερικού πλήκτρου κλήσης στον όροφο
10. Τερματικά (1 - 5M) για τη σύνδεση ενός επιπρόσθετου ήχου.
Πρέπει να πραγματοποιήσετε την σύνδεση - σημείο προς σημείο στα τερματικά των πρόσθετων ήχων

Τρισδιάστατα δεδομένα και ύψη εγκατάστασης

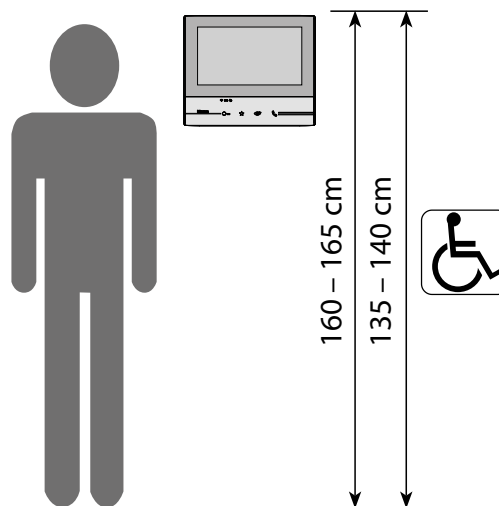

Συνιστώμενο ύψος εκτός άλλου κανονισμού

Επιτοίχια εγκατάσταση

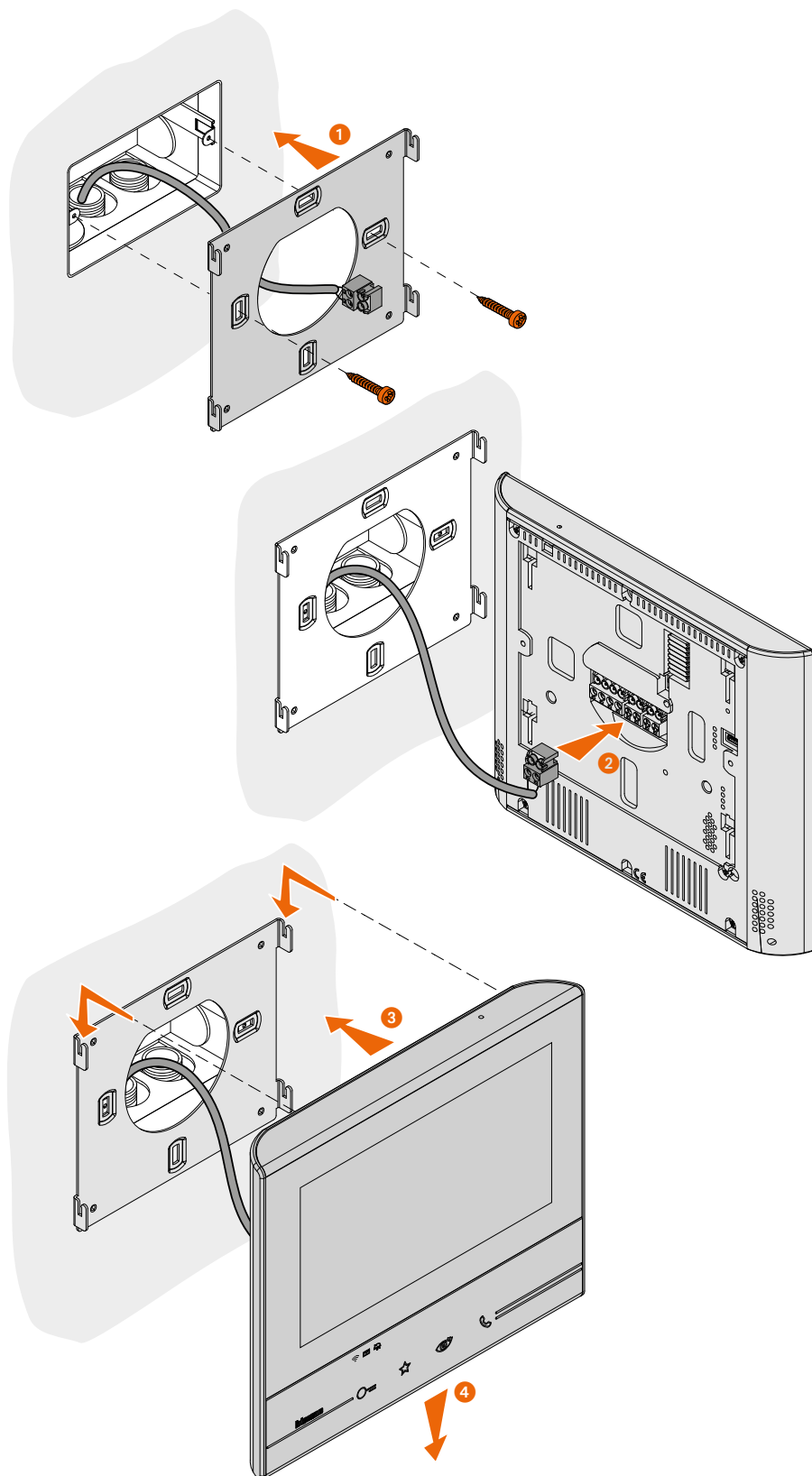

Προσοχή: αποφύγετε την στήριξη σε ανώμαλες επιφάνειες ή ακανόνιστες και την πραγματοποίηση υπερβολικής σύσφιγξης των βιδών, ώστε να αποφευχθεί η παραμόρφωση του βραχίονα που θα μπορούσε να θέσει σε κίνδυνο τη σωστή εγκατάσταση της συσκευής. Η συσκευή θα πρέπει να ολισθαίνει μέσα στους ειδικούς οδηγούς με ελαφρά πίεση και χωρίς υπερβολική προσπάθεια.

Εγκατάσταση στην βάση του τραπεζιού

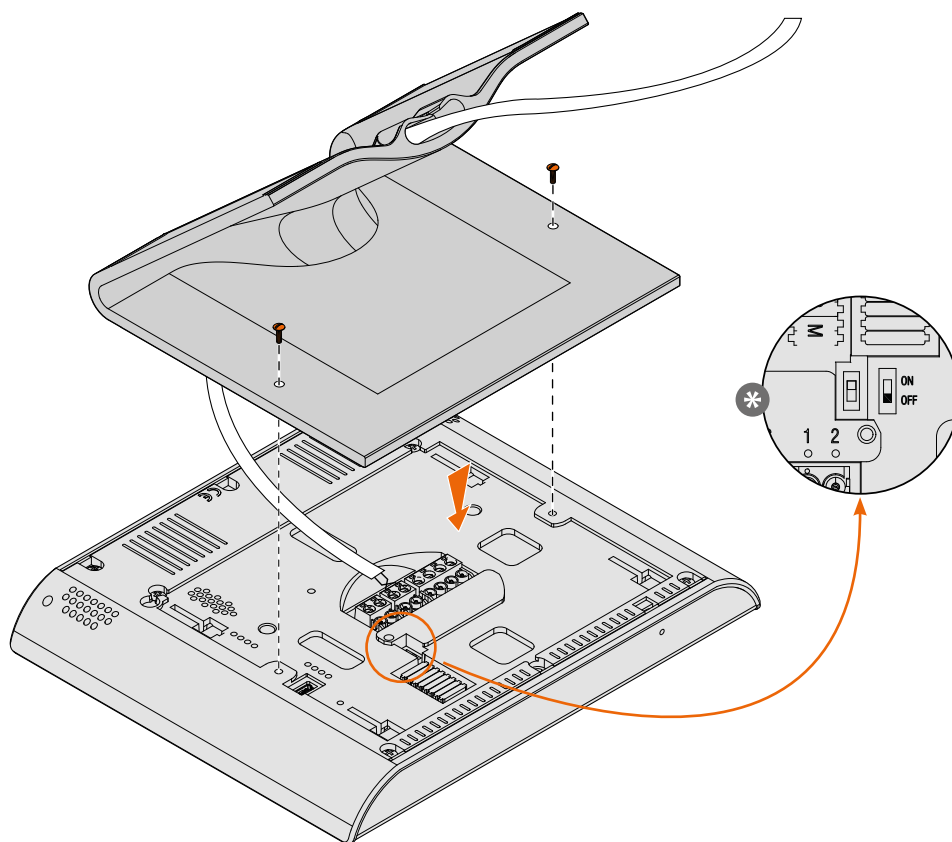

* Ολοκληρώστε την διαδρομή τοποθετώντας τον μικροδιακόπτη στο ON.



Πρίζες 8-οδών:
336982/83/84 Livinglight
349414/15/18 Axolute

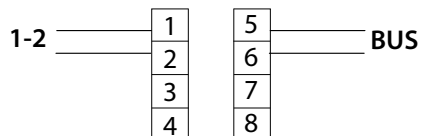
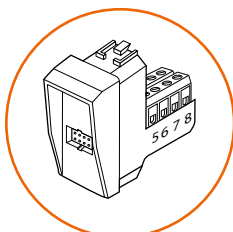

Προδιαγραφές εγκατάστασης Wi-Fi

Ελέγξτε την ποιότητα του σήματος Wi-Fi από την οθόνη (δείτε Εγχειρίδιο τεχνικού εγκατάστασης, αν είναι χαμηλή ή ανύπαρκτη, βεβαιωθείτε ότι:

- Η συσκευή δεν έχει εγκατασταθεί κοντά σε μεγάλα μεταλλικά αντικείμενα ή ηλεκτρικές συσκευές με ισχυρό ηλεκτρομαγνητικό πεδίο.
- Μεταξύ του σημείου router/access point και της Κλάσης 300X να υπάρχουν λιγότεροι πιθανοί τοίχοι.

Σημείωση: Σας συνιστούμε την εγκατάσταση του Classe 300X δίπλα στο δρομολογητή Wi-Fi.

Σημείωση: μπορείτε να εγκαταστήσετε μόνο ένα Classe 300X για κάθε δίκτυο Wi-Fi (SSID).

Σημείωση: μπορείτε να εγκαταστήσετε μόνο ένα Classe 300X ανά διαμέρισμα

✓¹ Προτείνεται

* Πάντα να ελέγχετε το σήμα Wi-Fi στην οθόνη του συστήματος, πριν από την τελική τοποθέτηση των αντικειμένων.

📶 Η σύνδεση της συσκευής συνδέεται σε ένα δίκτυο Wi-Fi, ενεργοποιήθηκε και ρυθμίστηκε στην ειδική **ενότητα**

■ Το σήμα Wi-Fi δεν είναι επαρκές για να εξασφαλίσει την επιτυχή μεταφορά της κλήσης και άλλες λειτουργίες στο smartphone. Ελέγξτε τις προδιαγραφές εγκατάστασης Wi-Fi

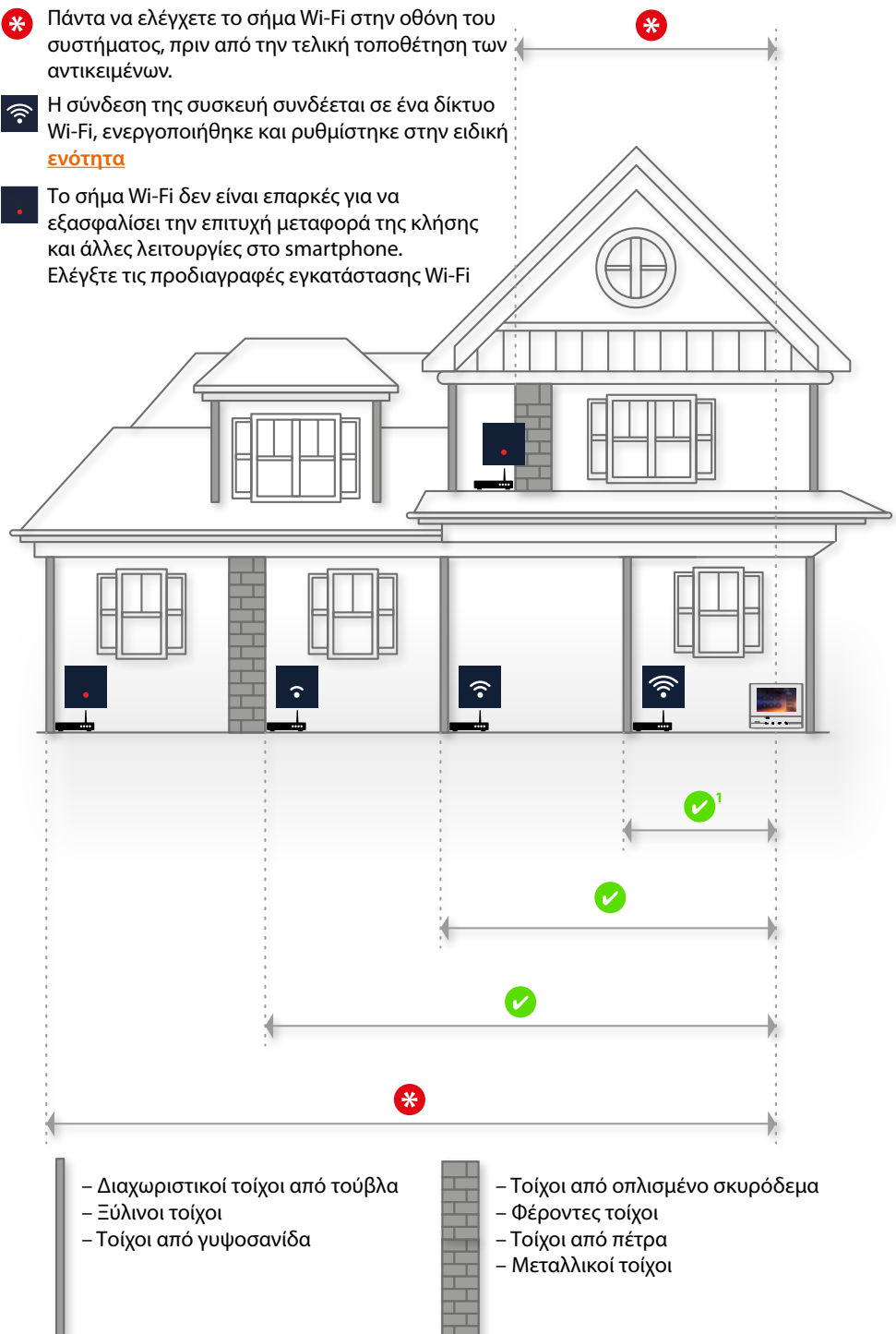

Φυσική Διαμόρφωση

Η συσκευή μπορεί να διαμορφωθεί σε φυσική ή σε **προηγμένη κατάσταση**, οι βασικές διαφορές παρουσιάζονται στον ακόλουθο πίνακα:

Σημείωση: η εισαγωγή των διαμορφωτών στις έδρες N - P - M αποκλείει τη δυνατότητα χρήσης προηγμένων ρυθμίσεων.

Η διαμόρφωση θα πρέπει να δημιουργείται με την συσκευή εκτός τροφοδοσίας. Αναμείνате ώστε τα LED να σταματήσουν να αναβοσβήνουν πριν από την χρήση.

Διαθέσιμες Λειτουργίες	Φυσική Διαμόρφωση	Διαμόρφωση Προηγμένες
<p>ΠΛΗΚΤΡΙ ΑΓΑΠΗΜΕΝΩΝ</p> 	<p>Δυνατότητα ανάθεσης διαφόρων λειτουργιών</p> <p>Ανατρέξτε στην ενότητα "Λειτουργίες μονάδων M διαμορφωτή (Πλήκτρο Αγαπημένα)"</p>	<p>Λειτουργίες Φωτός Σκάλας</p> 
<p>ΤΑΧΕΙΑ ΔΡΑΣΗ</p> 	<p>Προεπιλογές:</p> <p>Ανατρέξτε στην ενότητα "Λειτουργίες μονάδων M διαμορφωτή (Ταχείες δράσεις)"</p> <p>Δυνατότητα του χρήστη να μετονομάσετε, να διαγράψετε και να προσθέσετε ξανά, μόνο τις προκαθορισμένες</p>	<p>Δημιουργία γρήγορη δράση όλων των λειτουργιών</p> <p>Δυνατότητα του χρήστη να αποφασίσει ποια γρήγορες ενέργειες προβάλλονται στην αρχική σελίδα</p>
<p>ΛΕΙΤΟΥΡΓΙΕΣ</p>  <p>Κάμερες</p>  <p>Ενδοεπικοινωνία</p>  <p>Ενεργοποιήσεις</p>	<p>Η χρήση των λειτουργιών είναι διαθέσιμες μόνο μέσω της ταχείας δράσεων στην αρχική σελίδα</p> <p>Ανατρέξτε στην ενότητα "Λειτουργίες μονάδων M διαμορφωτή (Ταχείες δράσεις)"</p>	<p>Αφιερωμένα εικονίδια στην αρχική σελίδα και προσαρμόσιμες και παραμετροποιήσιμες δυνατότητες</p> <p>Ανατρέξτε στην ενότητα "Διαμόρφωση"</p>

Διαμορφωτής:

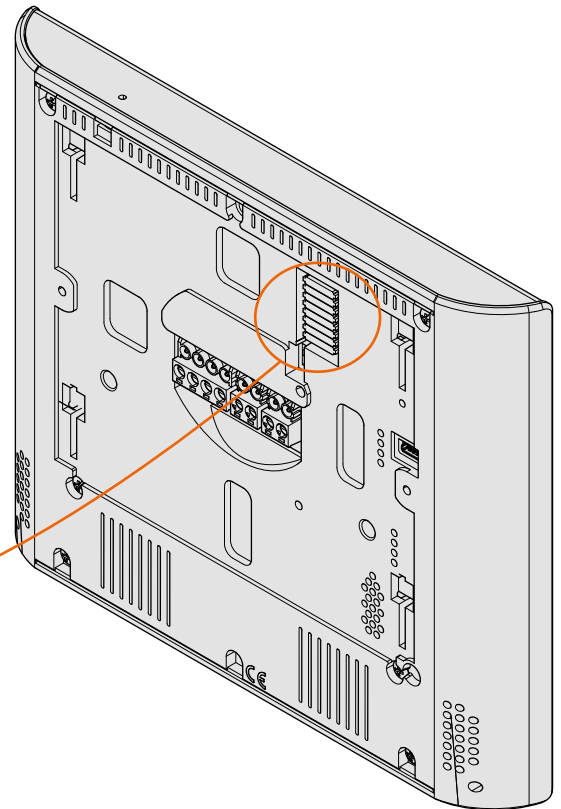
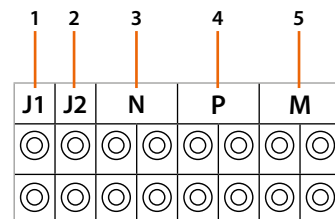

Λειτουργίες διαμορφωτών

1. **J1** = Αφαιρέστε αν υπάρχει μια πρόσθετη παροχή ηλεκτρικού ρεύματος (τερματικό 1 – 2)
2. **J2** = Για την σωστή λειτουργία μην το αφαιρείται
3. **NN** = Διεύθυνση συσκευής
4. **PP** = Διεύθυνση του PE όπου ανοίγει την Κλειδαριά με PI κατά την ανάπαυση και το οποίο πραγματεύεται την αυτοέναυση
5. **MM** = τρόπος λειτουργίας σύμφωνα με τους πίνακες στις σελίδες που ακολουθούν
M μονάδα = Διαμόρφωση χωρητικού πλήκτρου ΑΓΑΠΗΜΕΝΑ ☆
M δεκάδες = Διαμόρφωση ΓΡΗΓΟΡΩΝ ΔΡΑΣΕΩΝ στην Home page

Σημείωση: Εάν η συσκευή είναι φυσικά διαμορφωμένη η διάταξη ΔΕΝ ΜΠΟΡΕΙ ΝΑ ΤΡΟΠΟΠΟΙΗΘΕΙ από το μενού.

Ανατρέξτε στην ενότητα μονάδας M (Πλήκτρο Αγαπημένα) ☆

J1	J2	N	P	M
○	○	○	○	○
○	○	○	○	○

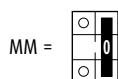

Εντολή Φως Κλίμακας

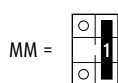

Εντολή άμεση Κλειδαριάς του P+1

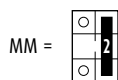
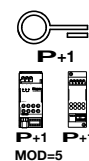

Εντολή άμεση Κλειδαριάς του P+2

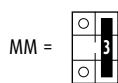
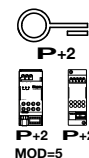

Εντολή άμεση Κλειδαριάς του P+3

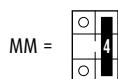
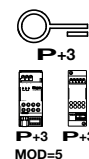

Αυτοέναυση άμεση P + 1

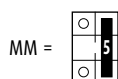
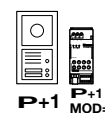

Αυτοέναυση άμεση P + 2

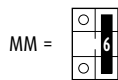

Αυτοέναυση άμεση P + 3

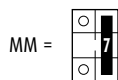

Μπίμπερ

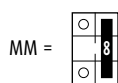

Ενδοεπικοινωνία για τον εαυτό του

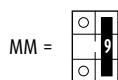

Ενεργοποίηση/Απενεργοποίηση Επαγγελματικό γραφείο



Πατήστε για να προσθέσετε ταχεία δράση

Ο φυσικός διαμορφωτής M - (αποφασίζει) αποφασίζει ποια είναι τα τέσσερα εικονίδια στις ΓΡΗΓΟΡΕΣ ΔΡΑΣΕΙΣ που εμφανίζονται στην HOME PAGE και μπορείτε να ενεργοποιήσετε την οθόνη αφής.

J1	J2	N	P	M
⊙	⊙	⊙	⊙	⊙
⊙	⊙	⊙	⊙	⊙

Οι πιθανές διαμορφώσεις φαίνονται στον ακόλουθο πίνακα



Ενεργοποίηση του PE (διαμορφωμένο με P + 1) απευθείας, χωρίς προηγούμενη κλήση ή ενεργοποίηση του ενεργοποιητή αντ. 346200/346210 (διαμορφωμένο με P + 1 και MOD = 9).



Άνοιγμα κλειδαριάς του PE (διαμορφωμένο με P + 1) απευθείας, χωρίς προηγούμενη κλήση ή ενεργοποίηση του ενεργοποιητή αντ. 346200/346210 (διαμορφωμένο με P + 1 και MOD = 5) ή ενεργοποίηση του ενεργοποιητή αντ. 346230 (διαμορφωμένο με P+1).



Άνοιγμα κλειδαριάς του PE (διαμορφωμένο με P + 2) απευθείας, χωρίς προηγούμενη κλήση ή ενεργοποίηση του ενεργοποιητή αντ. 346200/346210 (διαμορφωμένο με P + 2 και MOD = 5) ή ενεργοποίηση του ενεργοποιητή αντ. 346230 (διαμορφωμένο με P+2).



Άνοιγμα κλειδαριάς του PE (διαμορφωμένο με P + 3) απευθείας, χωρίς προηγούμενη κλήση ή ενεργοποίηση του ενεργοποιητή αντ. 346200/346210 (διαμορφωμένο με P + 3 και MOD = 5) ή ενεργοποίηση του ενεργοποιητή αντ. 346230 (διαμορφωμένο με P+3).



Άνοιγμα κλειδαριάς του PE (διαμορφωμένο με P + 4) απευθείας, χωρίς προηγούμενη κλήση ή ενεργοποίηση του ενεργοποιητή αντ. 346200/346210 (διαμορφωμένο με P + 4 και MOD = 5) ή ενεργοποίηση του ενεργοποιητή αντ. 346230 (διαμορφωμένο με P+4).

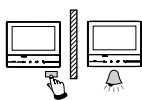

Ενδοεπικοινωνία σε διαμερίσματα με συστήματα με διεπαφή από διαμέρισμα αντ. 346850.

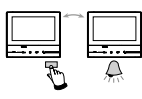

Ενδοεπικοινωνία μέσα στο διαμέρισμα σε συστήματα με διεπαφή διαμερίσματος αντ. 346850 ή ενδοεπικοινωνίας μεταξύ διαμερισμάτων σε συστήματα χωρίς διασύνδεση διαμερίσματος.



Ενδοεπικοινωνία στον εαυτό του, στέλνει την κλήση σε όλες τις συσκευές με την ίδια διεύθυνση

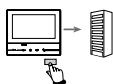

Μπίμπερ, πραγματοποιεί μια ενδοεπικοινωνία γενικά, στέλνει μια κλήση σε όλες τις συσκευές του συστήματος

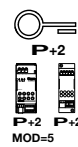
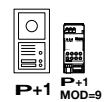
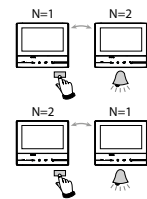
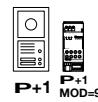
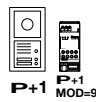
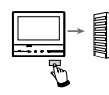
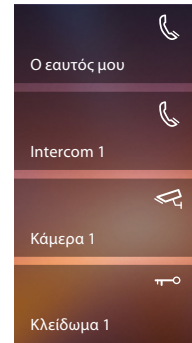
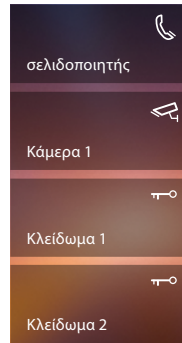
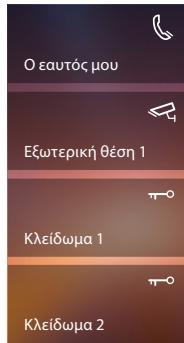
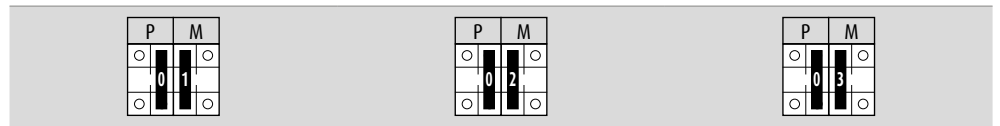

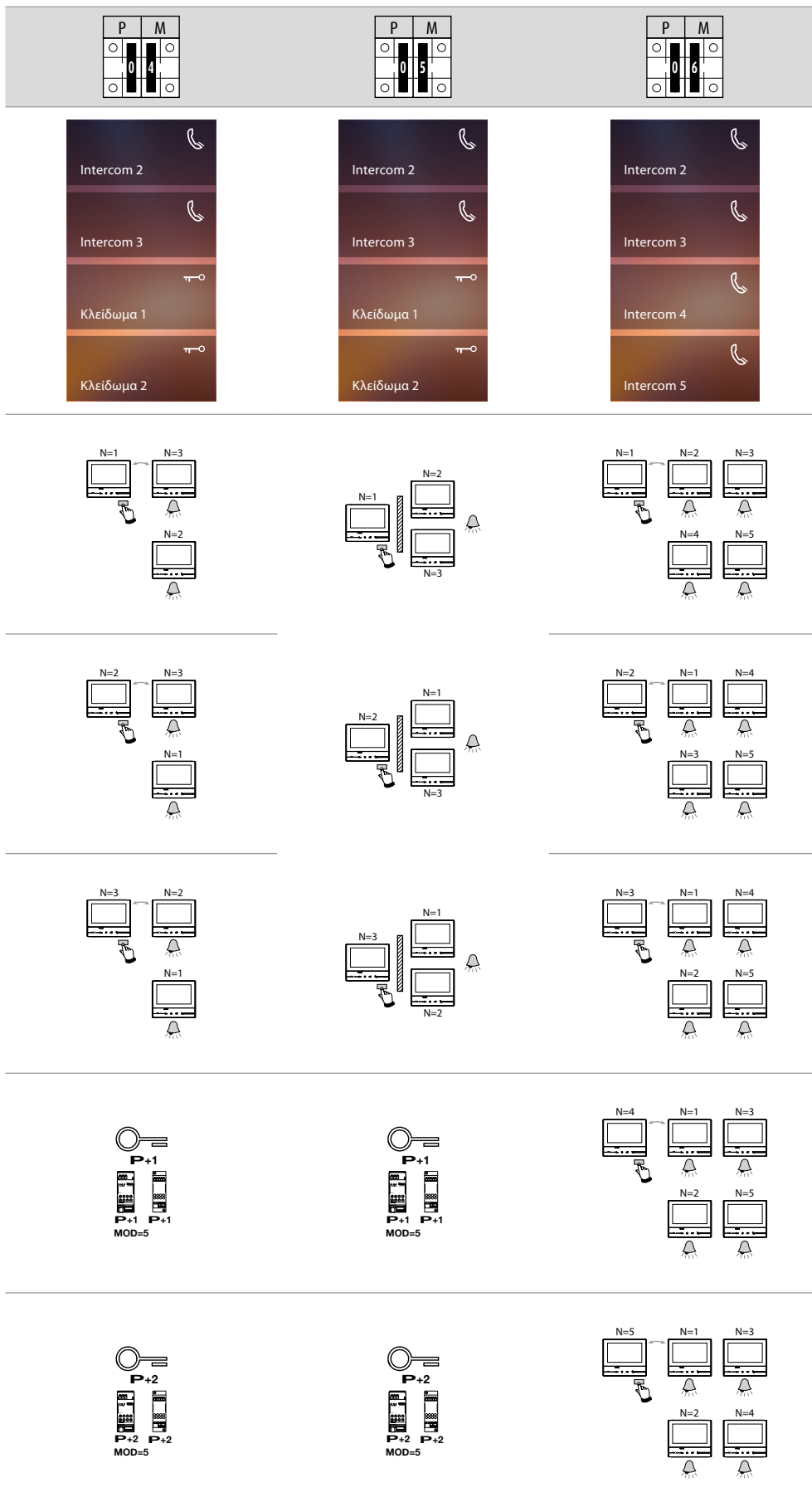

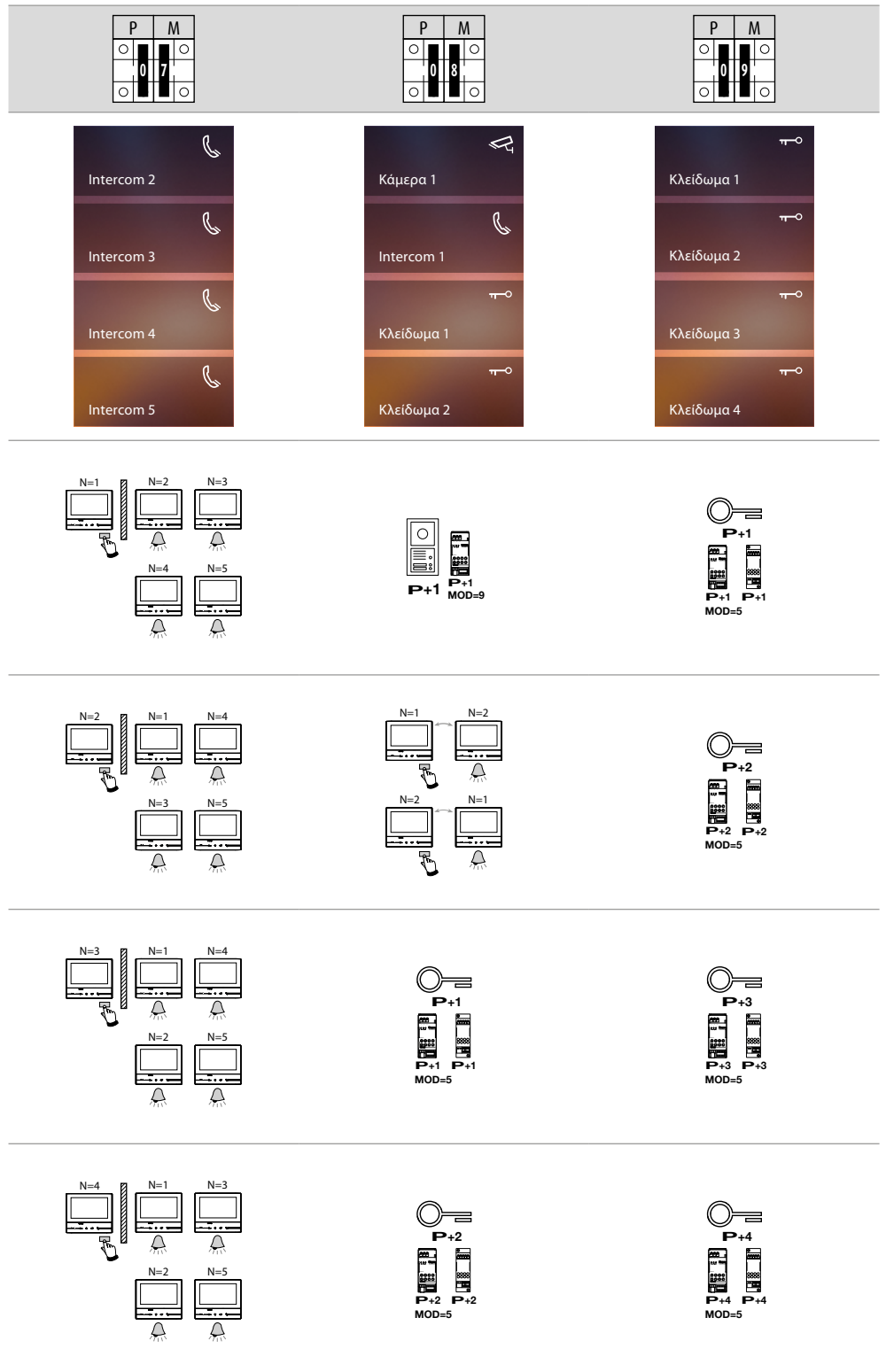

Πρώτη έναυση

Μετά τη φυσική διαμόρφωση και την σύνδεση της συσκευής πρέπει να εκτελέσετε προσαρμογές μέσω του μενού.

Αναμείνατε για την ολοκλήρωση του διακοπόμενου φωτισμού των led και αγγίξτε την οθόνη για ενεργοποίηση.

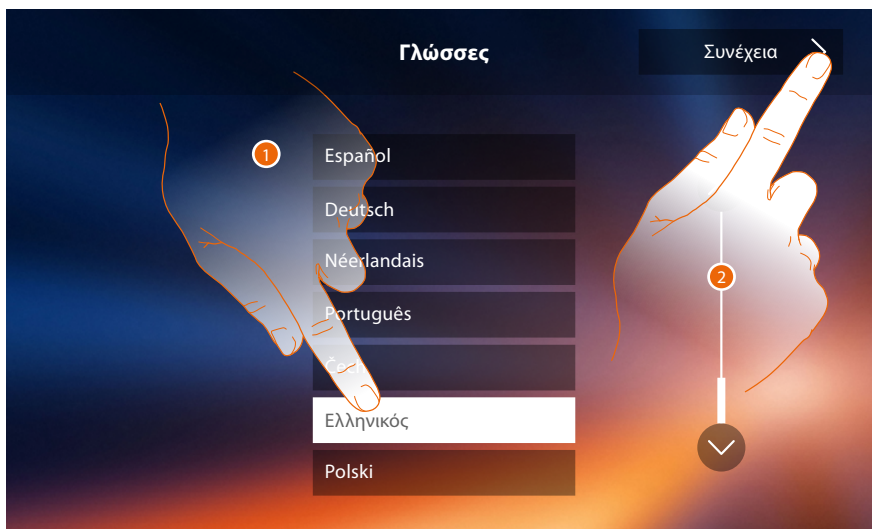

1. Πατήστε το σχετικό εικονίδιο στην γλώσσα ρύθμισης.
2. Πατήστε για να συνεχίσετε.

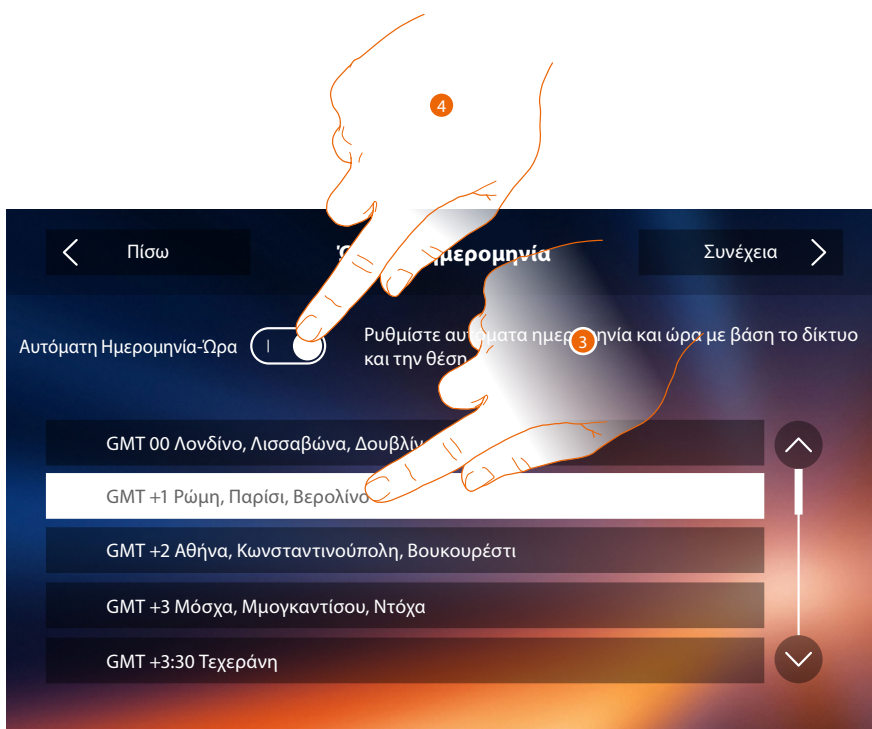

3. Αγγίξτε για να ρυθμίσετε αυτόματη ημερομηνία και ώρα.
Έχετε την δυνατότητα ρύθμισης ημερομηνίας και ώρας που ενημερώνονται αυτόματα από ένα server NTP. Το Network Time Protocol, με σύντμηση NTP, είναι ένα πρωτόκολλο για τον συγχρονισμό των ρολογιών του συστήματος αυτόματα λαμβάνοντας τα σωστά δεδομένα από το Internet.
- ή
4. Πατήστε για να απενεργοποιήσετε τη λειτουργία αυτόματης ώρας και ημερομηνίας και ρυθμίστε ώρα και ημερομηνία χειροκίνητα..

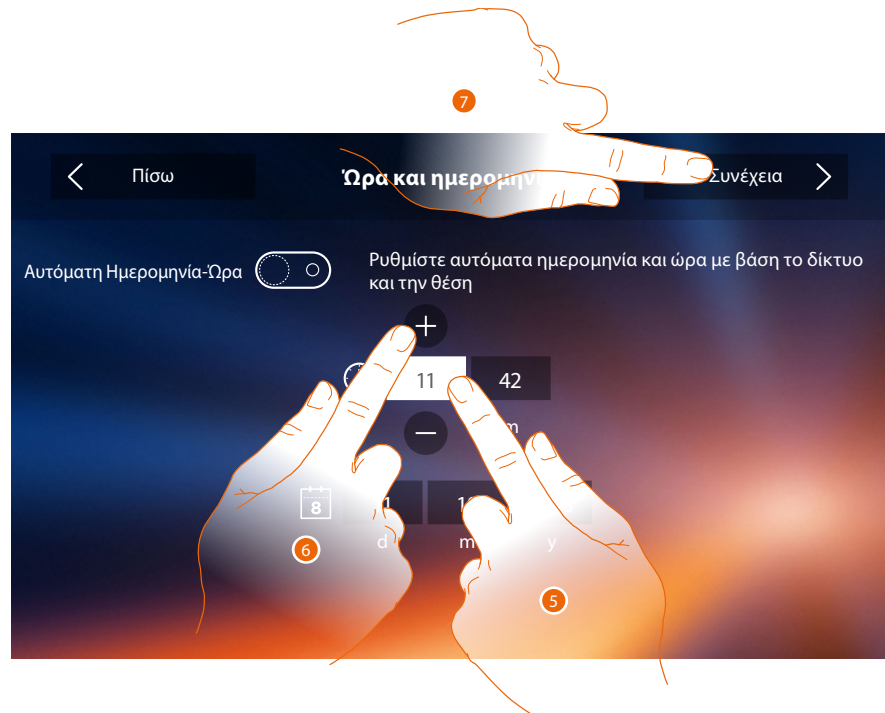

5. Πατήστε το σχετικό εικονίδιο για την παράμετρο που πρέπει να ρυθμιστεί, θα εμφανιστούν οι εικόνες για να αυξήσετε ή να μειώσετε την τιμή.
6. Πατήστε για ρύθμιση.
7. Πατήστε για να συνεχίσετε.

Τώρα μπορείτε να δείτε πληροφορίες σχετικά με τη διαμόρφωση της συσκευής

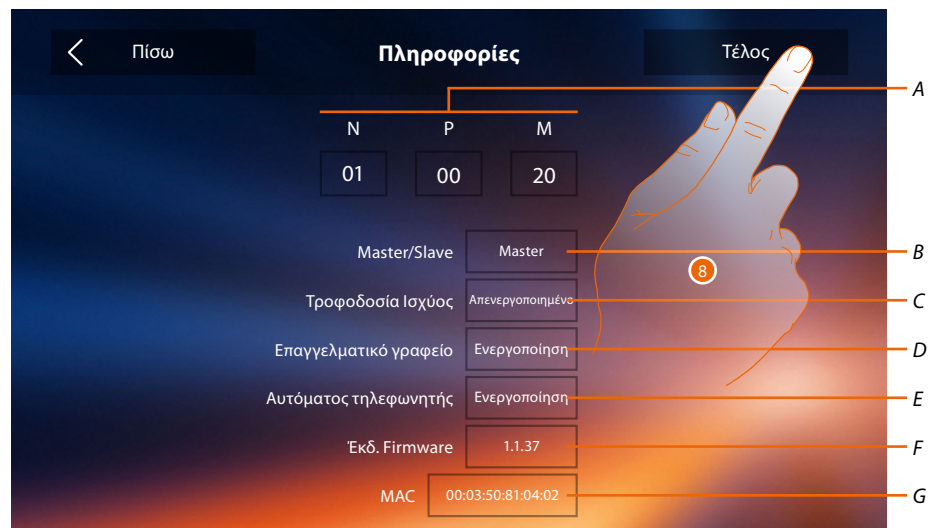

- A. Προβάλλει τις παραμέτρους διαμόρφωσης.
- B. Προβάλλει αν η συσκευή έχει οριστεί ως master ή slave του διαμερίσματος.
- C. Προβάλλει αν υπάρχει μια πρόσθετη παροχή ηλεκτρικού ρεύματος.
- D. Προβάλλει αν είναι ενεργή η **λειτουργία Επαγγελματικού** γραφείου.
- E. Προβάλλει αν είναι ενεργή η **λειτουργία Αυτόματος** τηλεφωνητής.
- F. Προβάλλει την έκδοση firmware του συστήματος.
- G. Προβάλλει την φυσική διεύθυνση της Classe 300X.
8. Πατήστε για να ακούσετε την ηχογράφηση.



9. Πατήστε για να προχωρήσετε με την εξατομίκευση της συσκευής μέσω της ενότητας **Ρυθμίσεις**.

Ρυθμίσεις

Γενικά >	Wi-Fi/Συνδεδεμένοι λογαριασμοί/Ωρα και ημερομηνία/Γλώσσα/ Πληροφορίες/Τόνοι πλήκτρων
Ήχοι κλήσης >	Όγκος/Ήχοι intercom/Ήχοι Εξωτερικής Θέσης/Άλλοι ήχοι ...
Display >	Καθαρισμός της οθόνης/Φόντο/Βαθμονόμηση οθόνης
Αυτόματος τηλεφωνητής >	Λειτουργία εγγραφής/Μήνυμα Καλωσορίσματος/Εγγραφή μηνύματος ...
Γρήγορες δράσεις >	Προσθήκη γρήγορης δράσης
Διευθέτηση >	Ενεργοποίηση Γραμματειακή / Επαγγελματικό γραφείο

Γενικά

Σε αυτή την ενότητα υφίστανται οι γενικές ρυθμίσεις και οι πληροφορίες της συσκευής.

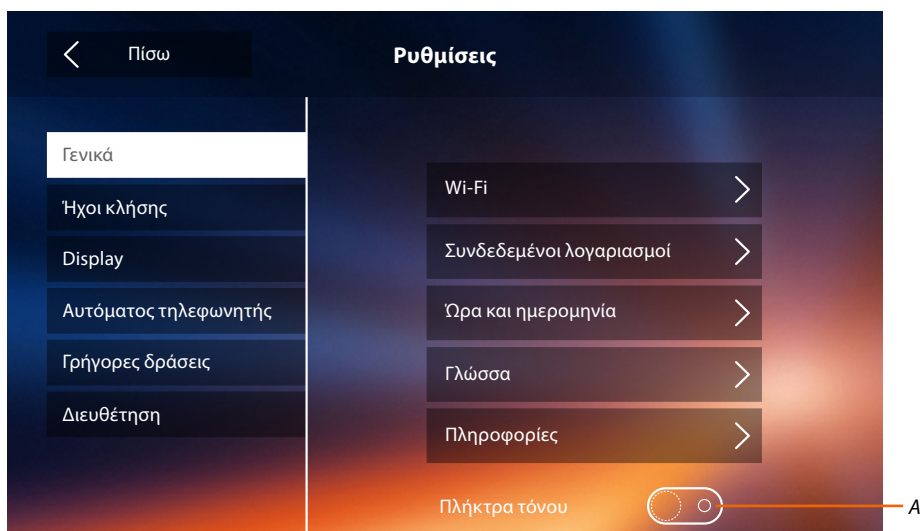

A. Ενεργοποίηση/απενεργοποίηση ενός ήχου όταν πατάτε κάποιο πλήκτρο.

Wi-Fi

Στην ενότητα αυτή μπορείτε να συνδέσετε τη συσκευή σε δίκτυο Wi-Fi σας.



1. Πατήστε για να ενεργοποιήσετε τη λειτουργία..

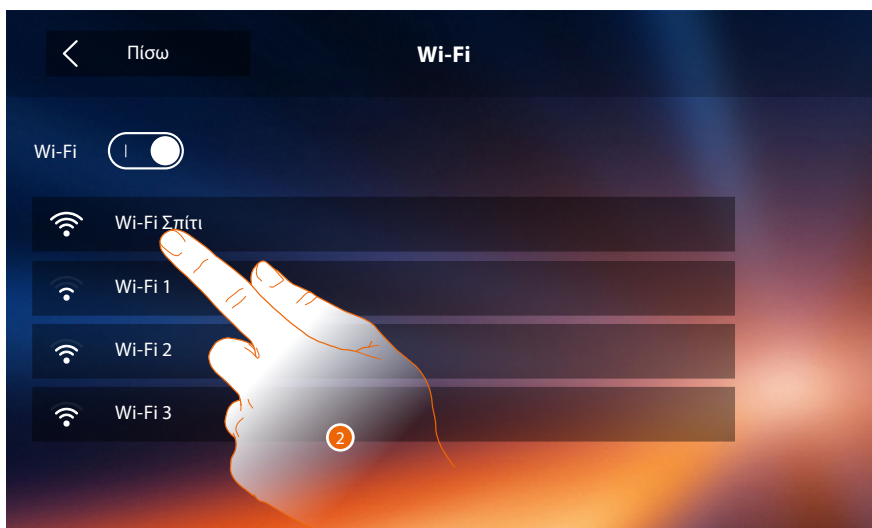

2. Επιλέξτε το οικιακό σας δίκτυο με το οποίο να συνδέσετε τη συσκευή.

Σημείωση: το οικιακό σας δίκτυο πρέπει να έχει τα ακόλουθα χαρακτηριστικά:

- IEEE 802.11 b/g/n (2,4 GHz) 13 κανάλια
- Μέθοδος κρυπτογράφησης και υποστηριζόμενη πιστοποίηση:
- Δίκτυα OPEN WPA-PSK
- Συμπεριλαμβάνεται το TKIP WPA2-PSK
- Συμπεριλαμβανομένων WEP 64-bit AES (κωδικοί με 5-ψηφία ASCII ή 10 δεκαεξαδικά ψηφία)
- WEP 128 bit (κωδικός 13 ψηφίων ASCII ή 26 δεκαεξαδικών ψηφίων)
- Πιστοποίηση WPS (με την υποστήριξη WPA2-PSK)



3. Εισάγετε τον κωδικό πρόσβασης (αν αιτηθεί).
4. Πατήστε για να εμφανιστεί ο κωδικός πρόσβασης.
5. Πατήστε για να ενεργοποιήσετε τη σύνδεση.

Η συσκευή προβλέπει την προβολή ή μετατροπή των παραμέτρων σύνδεσης δικτύου

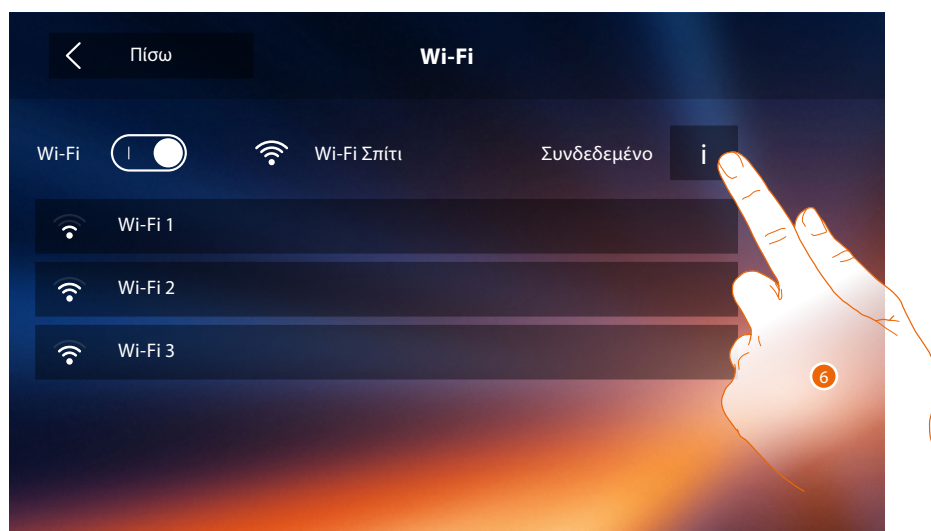

6. Πατήστε για να δείτε ή να αλλάξετε τις παραμέτρους σύνδεσης δικτύου.



7. Πατήστε για να απενεργοποιήσετε τη λειτουργία DHCP και τροποποιήσετε τις παραμέτρους χειροκίνητα.
- **IP address και Subnet mask:** τυπικές παράμετροι των δικτύων με πρωτόκολλο TCP/IP, που είναι αναγκαία για τον εντοπισμό του συστήματος στο εσωτερικό του τοπικού δικτύου.
 - **Gateway:** η διεύθυνση IP του router/access point.

***Σημείωση:** πριν από την μετατροπή των τιμών default, επικοινωνήστε με τον διαχειριστή του δικτύου. Λανθασμένες τιμές πέρα από το να καθιστούν την υπηρεσία ενεργή, μπορούν να προξενήσουν δυσλειτουργίες στην επικοινωνία άλλες συσκευές του δικτύου.*

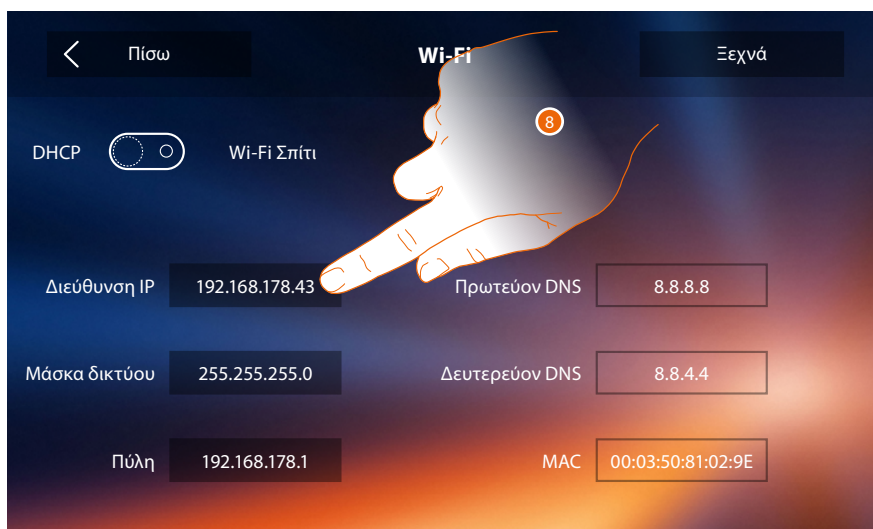

8. Πατήστε για να αλλάξετε τη διεύθυνση IP της συσκευής.



9. Εισάγετε τη νέα διεύθυνση IP.

10. Πατήστε για επιβεβαίωση.

Συνδεδεμένοι λογαριασμοί

Σε αυτή την ενότητα μπορείτε να δείτε τη λίστα των χρηστών που σχετίζονται με την Classe 300X και των συνδεδεμένων smartphones.

Μπορείτε επίσης να αποσυνδέσετε τα μεμονωμένα smartphone ή να τα αποσυνδέσετε από το χρήστη.

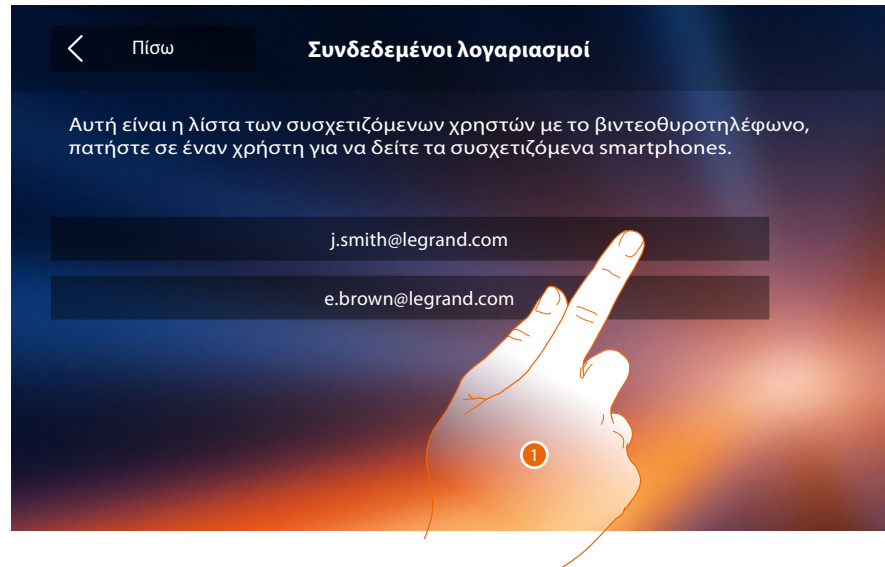

1. Πατήστε για να διαχειριστείτε το χρήστη.

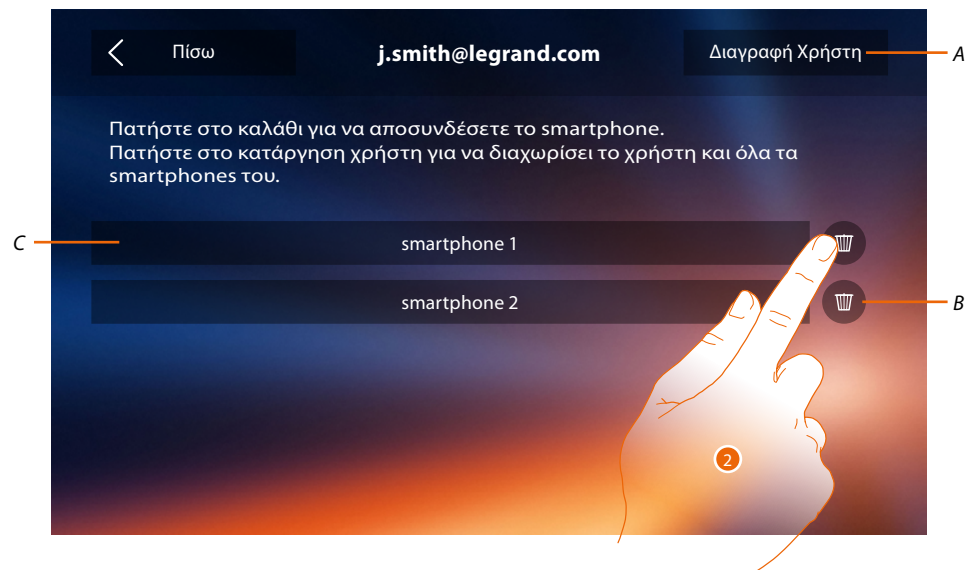

- A. Αποσυνδέστε το χρήστη.
 - B. Αποσυνδέστε το smartphone.
 - C. Συνδεδεμένα Smartphone.
2. Πατήστε για να αποσυνδέσετε το μοναδικό smartphone.

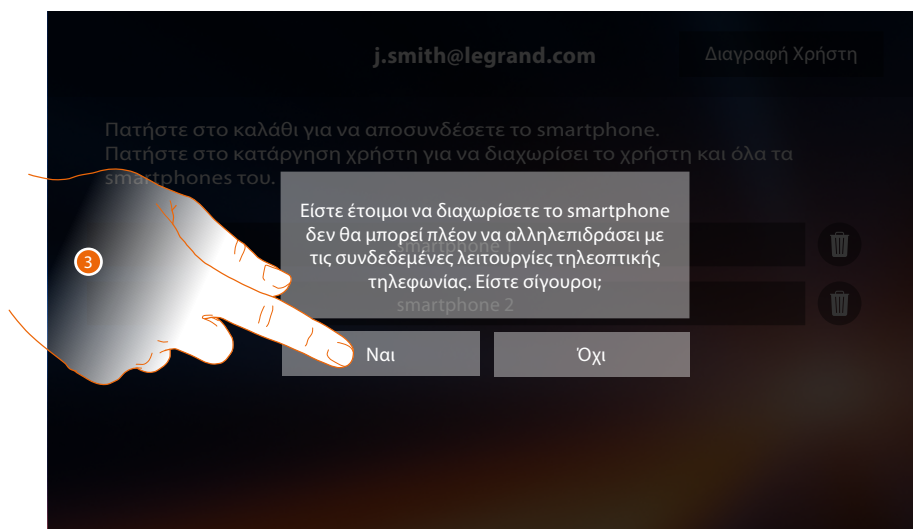

3. Πατήστε για επιβεβαίωση.
Για να επανασυνδεθεί το smartphone σας στην τάξη σας μόνο 300X έλεγχο ταυτότητας μέσω του ΕΙΣΟΔΟΥ APP ΠΟΡΤΑ.



4. Πατήστε για να αποσυνδέσει το χρήστη και, ως εκ τούτου όλα τα συνδεδεμένα smartphone.

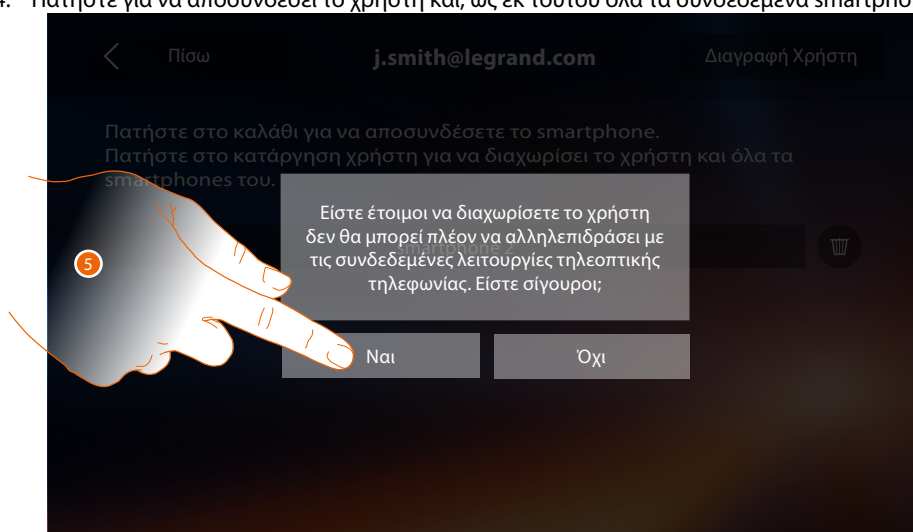

5. Πατήστε για επιβεβαίωση.
Για να συσχετίσετε εκ νέου το λογαριασμό σας θα πρέπει να προσκληθείτε από κάποιον άλλο χρήστη ή αν δεν υπάρχουν άλλοι χρήστες, επαναλάβετε τη διαδικασία σύνδεσης.
Σημείωση: Εάν ο χρήστης είναι συνδεδεμένος με ένα μόνο smartphone, αποσυνδέοντας αυτό, αποκόβεται αυτόματα ο χρήστης.

Ώρα και ημερομηνία

Ρυθμίστε την ημερομηνία και την τρέχουσα ώρα.



1. Αγγίξτε για να ρυθμίσετε αυτόματη ημερομηνία και ώρα.
Έχετε την δυνατότητα ρύθμισης ημερομηνίας και ώρας που ενημερώνονται αυτόματα από ένα server NTP. Το Network Time Protocol, με σύντμηση NTP, είναι ένα πρωτόκολλο για τον συγχρονισμό των ρολογιών του συστήματος αυτόματα λαμβάνοντας τα σωστά δεδομένα από το Internet.
- ή
2. Πατήστε για να απενεργοποιήσετε τη λειτουργία αυτόματης ώρας και ημερομηνίας και ρυθμίστε ώρα και ημερομηνία χειροκίνητα.

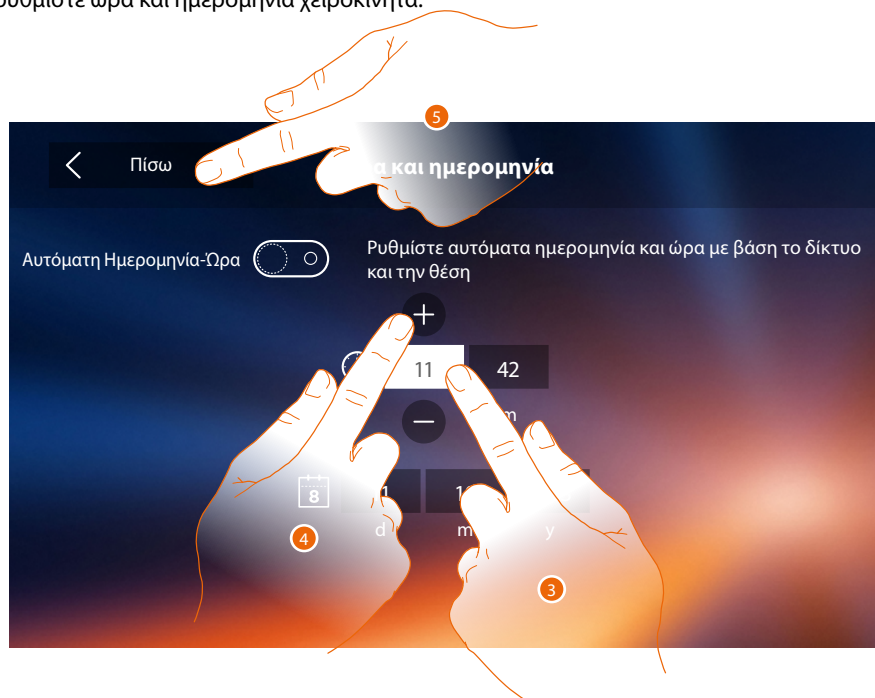

3. Πατήστε το σχετικό εικονίδιο για την παράμετρο που πρέπει να ρυθμιστεί, θα εμφανιστούν οι εικόνες για να αυξήσετε ή να μειώσετε την τιμή.
4. Πατήστε για ρύθμιση.
5. Αγγίξτε για να επιστρέψετε και σώστε τις ρυθμίσεις.

Αν στην Home page εμφανίζεται το σύμβολο , αγγίξτε το για να ενημερώσετε ώρα και ημερομηνία.



1. Αγγίξτε για να ρυθμίσετε αυτόματη ημερομηνία και ώρα.

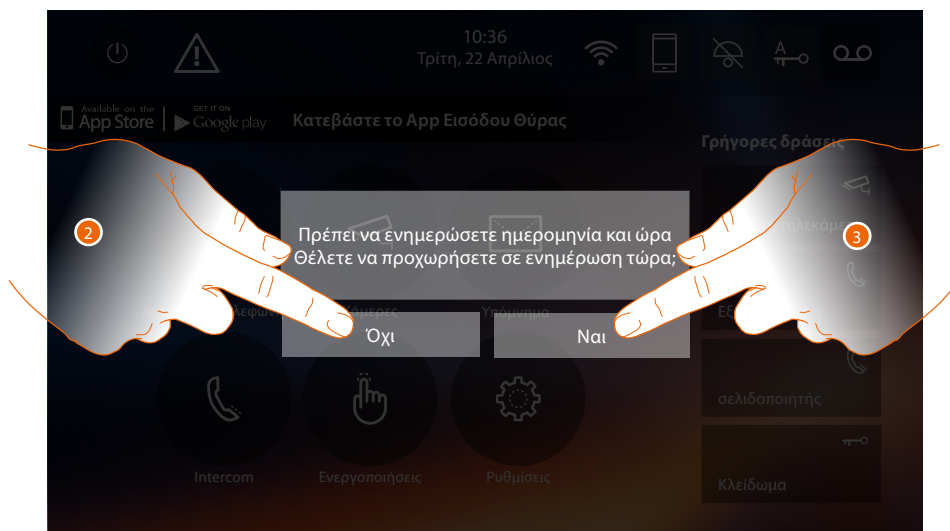

2. Αγγίξτε Ναι για να ενημερώσετε ώρα και ημερομηνία, εμφανίζεται η σελίδα **ρύθμισης ώρας και ημερομηνίας και**, όταν ενημερωθούν, μετά από μερικά δευτερόλεπτα εξαφανίζεται το σύμβολο από την Home page.

Ή

3. Αγγίξτε ΟΧΙ για να κλείσετε το μήνυμα προειδοποίησης. Σε αυτή την περίπτωση το σύμβολο  παραμένει ενεργό στην Home page.

Πληροφορίες

Σε αυτή την ενότητα μπορείτε να δείτε κάποιες πληροφορίες σχετικά με τη διαμόρφωση της συσκευής, το QR Code για να κατεβάσετε το εγχειρίδιο χρήσης καθώς και την **APP DOOR ENTRY** και μπορείτε να αποφασίσετε αν θα εμφανίζεται το banner της APP στην Home Page.



A. Προβάλλει τις παραμέτρους διαμόρφωσης.

Σημείωση: Οι ρυθμίσεις των **λειτουργιών** ή την τροποποίησή τους, εκτελούνται στην Classe 300X θα πρέπει να αναγράφονται και στην **APP DOOR ENTRY** αυτόματα μετά την πρώτη σύνδεση σε ένα smartphone, καθώς και κάθε μεταγενέστερη τροποποίησή τους.

B. Ενεργοποιεί /απενεργοποιεί την προβολή στην Home Page του banner για να κατεβάσετε την **APP DOOR ENTRY**

C. Προβάλλει αν η συσκευή έχει οριστεί ως master ή slave του διαμερίσματος.

D. Προβάλλει αν υπάρχει μια πρόσθετη παροχή ηλεκτρικού ρεύματος.

E. Προβάλλει αν είναι ενεργή η **λειτουργία Επαγγελματικού** γραφείου.

F. Προβάλλει αν είναι ενεργή η **λειτουργία Αυτόματου** τηλεφωνητή.

G. Προβάλλει την έκδοση firmware του συστήματος.

H. Προβάλλει την φυσική διεύθυνση της Classe 300X.

I. Προβάλλει το QR Code για να κατεβάσετε το Εγχειρίδιο Χρήσης.

L. Προβάλλει το QR Code για να κατεβάσετε το **APP DOOR ENTRY** έκδοσης Android.

M. Προβάλλει το QR Code για να κατεβάσετε το **APP DOOR ENTRY** έκδοσης iOS.

1. Με έναν σκάνερ QR Code, χτυπήστε τον κωδικό, για την εγκατάσταση στο smartphone σας του **APP DOOR ENTRY**, που απαιτείται για τη διαχείριση των κλήσεων και άλλες λειτουργίες απευθείας από το smartphone σας.

Με την **APP DOOR ENTRY**, μπορείτε:

- να λάβετε κλήσεις βίντεο από την Εξωτερική Θέση.
- να διαχειριστείτε τη λειτουργία βίντεοθυροτηλεφώνου.
- να ανοίξετε τις κλειδαριές Εξωτερικών Θέσεων,
- να καλέσετε το Classe 300X,
- να ενεργοποιήσετε γενικούς ενσύρματους ενεργοποιητές στο σύστημα,
- να εκτελέσετε την ενημέρωση του υλισμικού του Classe 300X.

2. Αγγίξτε για επιστροφή.

Ήχοι

Σε αυτή την ενότητα μπορείτε να συνδυάσετε τους ήχους με ορισμένες εκδηλώσεις και να ρυθμίσετε την ένταση του ήχου.

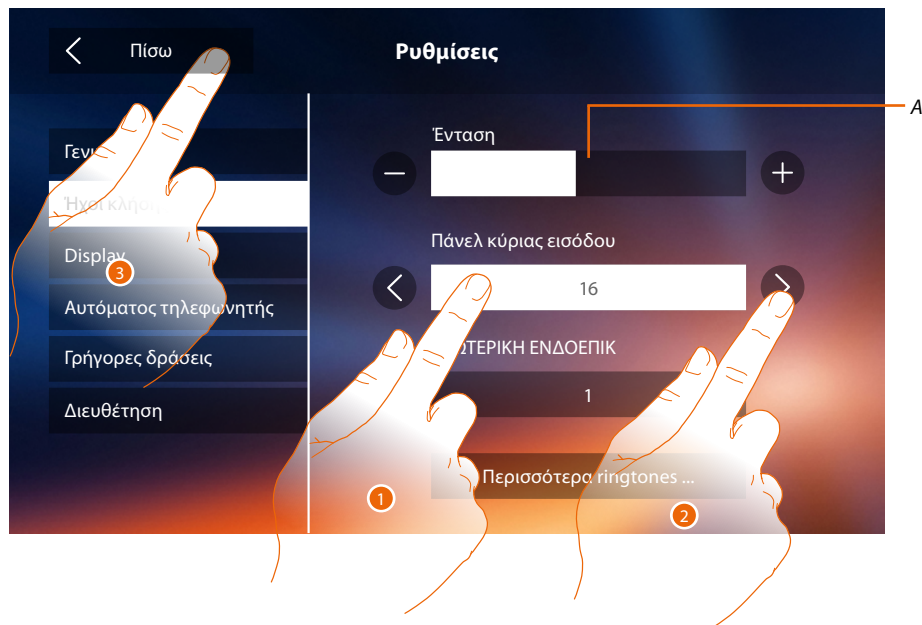

A. Ρυθμίζει την ένταση του ήχου κλήσης.

1. Πατήστε το συμβάν για το οποίο θέλετε να ορίσετε τον ήχο κλήσης και θα εμφανιστούν οι εικόνες για επιλογή.
2. Ολισθήστε τους διαθέσιμους ήχους (16), θα αναπαραχθεί ο ήχος σε προεπισκόπηση.
3. Αγγίξτε για να επιστρέψετε και σώστε τις ρυθμίσεις.

Συμβάντα όπου μπορείτε να ρυθμίσετε τον ήχο κλήσης:

Κύρια εξωτερική θέση: κλήση από την εξωτερική θέση (S0)

Εσωτερική Intercom: κλήσης ενδοεπικοινωνίας στο διαμέρισμά σας.

Άλλοι ήχοι ...

Εξωτερική θέση S1, S2, S3 : κλήση από την ΔΕΥΤΕΡΕΥΟΥΣΑ Εξωτερική Θέση (S1, S2, S3)

Εξωτερική Intercom: κλήση από ενδοεπικοινωνία παρούσα σε άλλο διαμέρισμα.

Κλήση στον όροφος: κλήση από το κουμπί δίπλα στην πόρτα εισόδου σας.

Ειδοποιήσεις: σημείωση που προέρχεται από την κεντρική μονάδα θυρωρείου.

Display

Σε αυτή την ενότητα μπορείτε να ρυθμίσετε και να καθαρίσετε την οθόνη και να αλλάξετε την εικόνα φόντου.

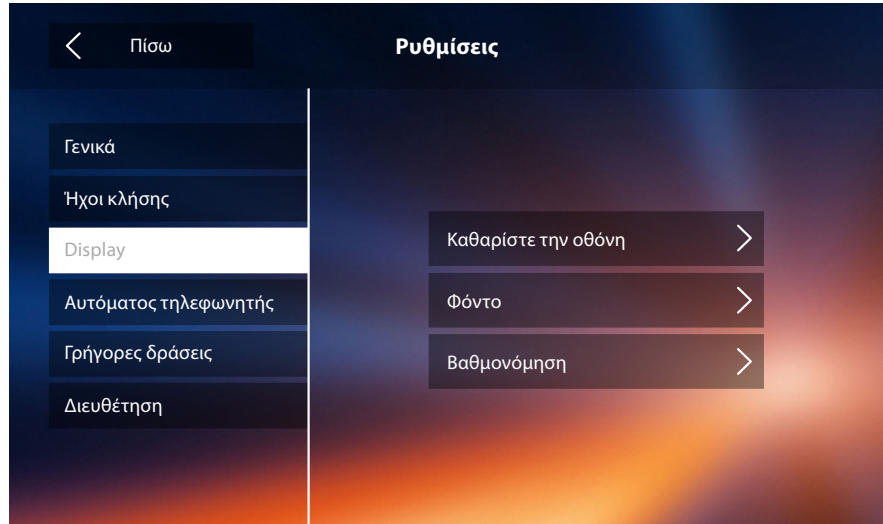

Καθαρισμός οθόνης

Σας επιτρέπει να απενεργοποιήσετε την οθόνη και τα πλήκτρα και καθαρίσετε χωρίς να στείλετε καμία ατυχή εντολή.

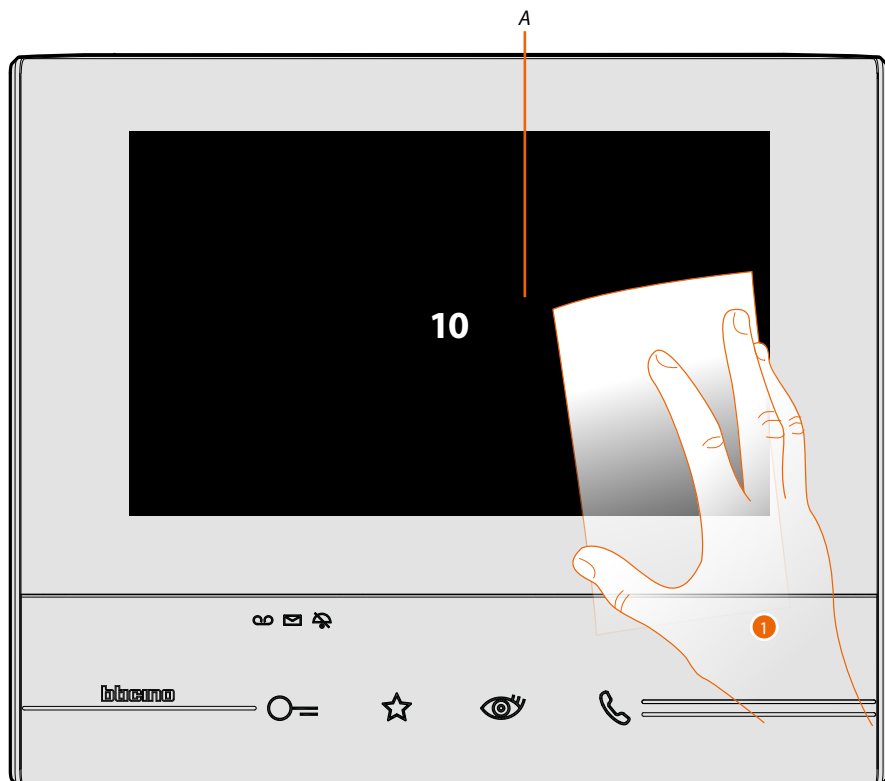

A. αφού αγγίξετε το σχετικό εικονίδιο, η οθόνη παραμένει σε κατάσταση αναμονής για 10 δευτερόλεπτα.

1. Κατά τη διάρκεια αυτής της περιόδου, μπορείτε να καθαρίσετε την οθόνη και τα πλήκτρα.

Σημείωση: Μην καθαρίζετε με διαλυτικά, αραιωτικά κ.λπ. ή λειαντικά. Χρησιμοποιείτε μόνο ένα μαλακό πανί.

Εικόνα φόντου

Σας επιτρέπει να αλλάξετε την εικόνα φόντου της συσκευής.

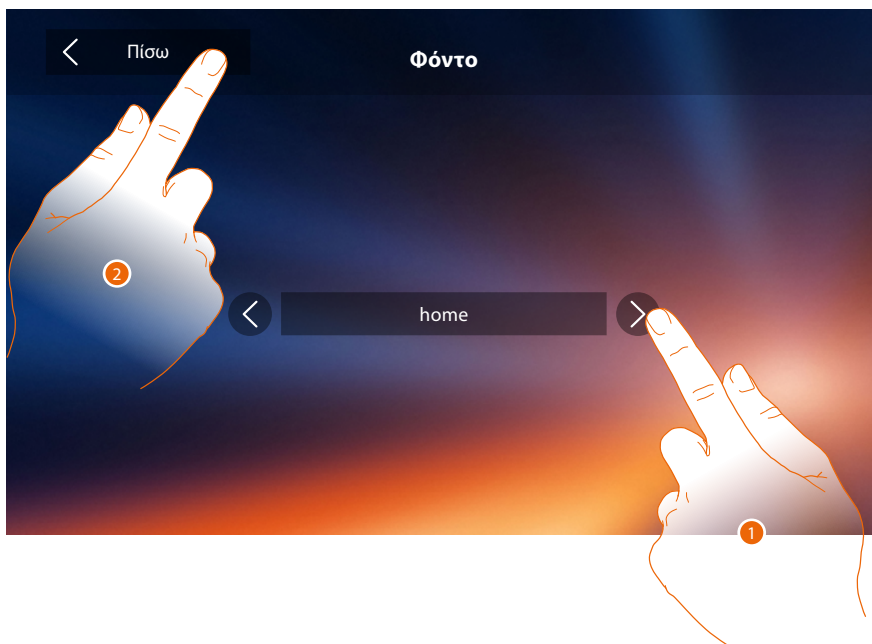

1. Ολίσθηση επάνω στις διαθέσιμες εικόνες, θα εμφανίζονται στην προεπισκόπηση ως φόντο.
2. Αγγίξτε για να επιστρέψετε και σώστε τις ρυθμίσεις.

Βαθμονόμηση

Σας επιτρέπει να ρυθμίσετε την ακρίβεια της αφής στην οθόνη.



1. Πατήστε το σύμβολο "σταυρός" στην οθόνη, σε οποιαδήποτε θέση στην οποία εμφανίζεται (5 θέσεις).
Στο τέλος, στις ακραίες περιοχές της οθόνης εμφανίζεται το εικονίδιο **Ok**, πατήστε για να τερματίσετε τη βαθμονόμηση.

Γραμματεία

Σε αυτή την ενότητα μπορείτε να ρυθμίσετε την ποιότητα του βίντεο που καταγράφεται από τον τηλεφωνητή και να καταγράψετε το μήνυμα καλωσορίσματος, να το ενεργοποιήσετε ή να το απενεργοποιήσετε.



A. *Ενεργοποίηση / απενεργοποίηση του μηνύματος καλωσορίσματος.*

1. Επιλέξτε εάν τα μηνύματα βίντεο καταγράφονται στον αυτόματο τηλεφωνητή σε υψηλή ανάλυση (μέγιστο 25 μηνύματα βίντεο των 15 δευτ.) ή χαμηλή ανάλυση (μέγιστο 150 μηνύματα βίντεο των 15 δευτ.)
2. Πατήστε για να καταγράψετε ένα ηχητικό μήνυμα καλωσορίσματος.
3. Αγγίξτε για να επιστρέψετε και σώστε τις ρυθμίσεις.

Σημείωση: το νεότερο μήνυμα αντικαθιστά το παλαιότερο.

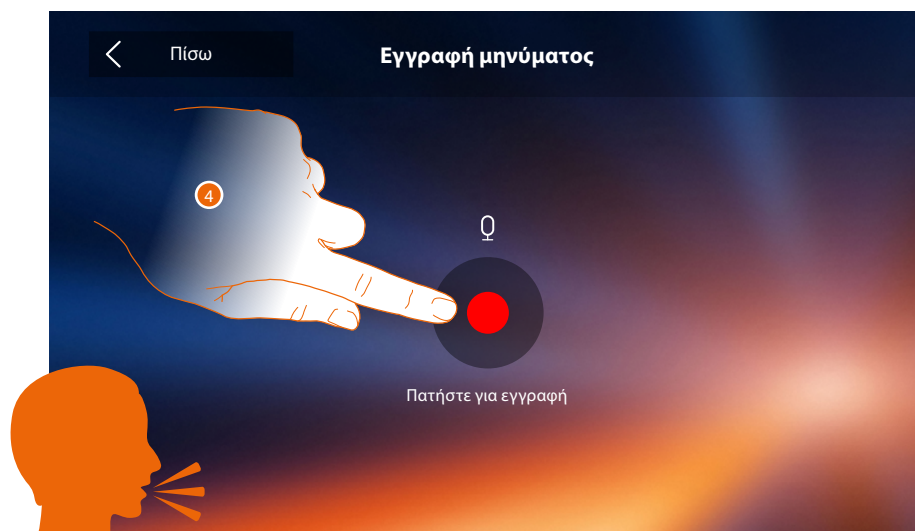

4. Πατήστε για να ξεκινήσει η εγγραφή, και προφορά του μηνύματος.

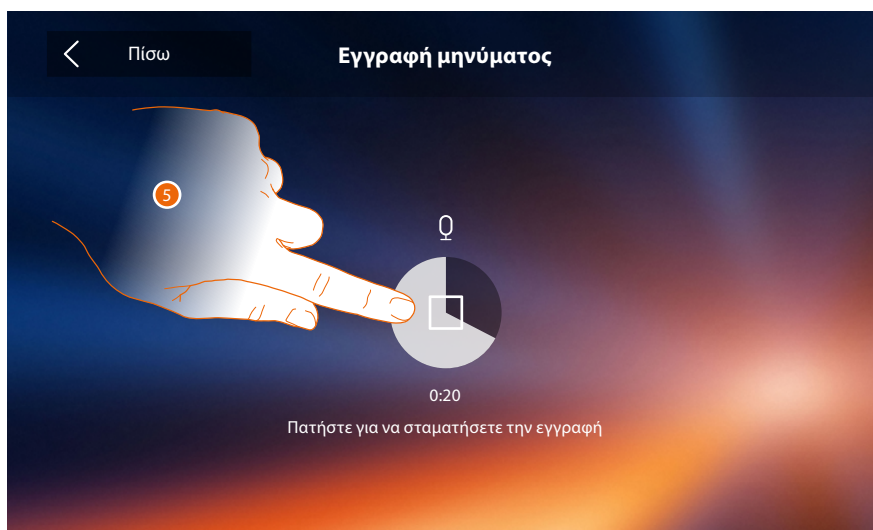

5. Πατήστε για να ακούσετε την ηχογράφιση.

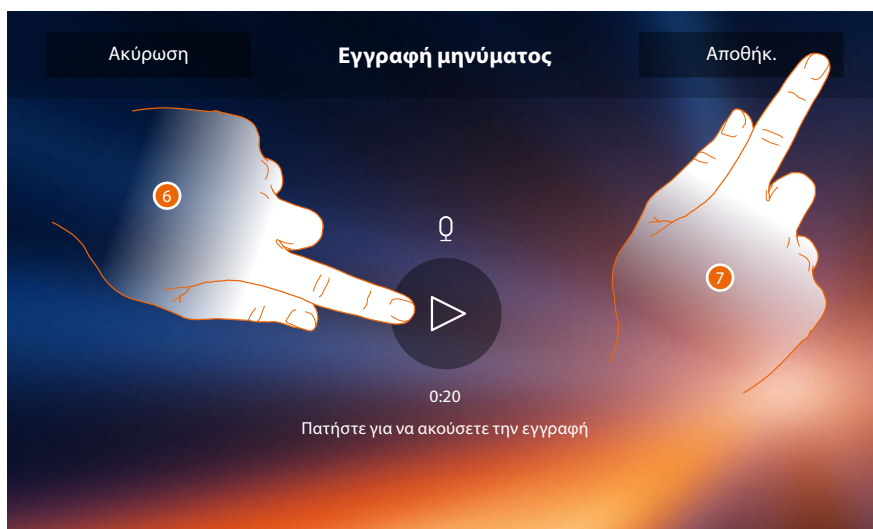

6. Πατήστε για να ξανακούσετε το μήνυμα.
7. Πατήστε για να το αποθηκεύσετε.

Γρήγορη Βήματα

Σε αυτή την ενότητα μπορείτε να αποφασίσετε ποια γρήγορη δράση θα εμφανιστεί στην αρχική σελίδα, επιλέγοντας από τις διαθέσιμες ανάλογα με τη διαμόρφωση του εδράνου M δεκάδες (**Ανατρέξτε στην ενότητα "Λειτουργίες διαμορφωτή M δεκάδες (Γρήγορα βήματα)"**).

Μπορείτε επίσης να προσαρμόσετε το όνομα



1. Πατήστε για να προσθέσετε ταχεία δράση.
- A. Αλλαγή του ονόματος γρήγορης δράσης.
- B. Διαγραφή γρήγορης δράσης από την αρχική σελίδα.

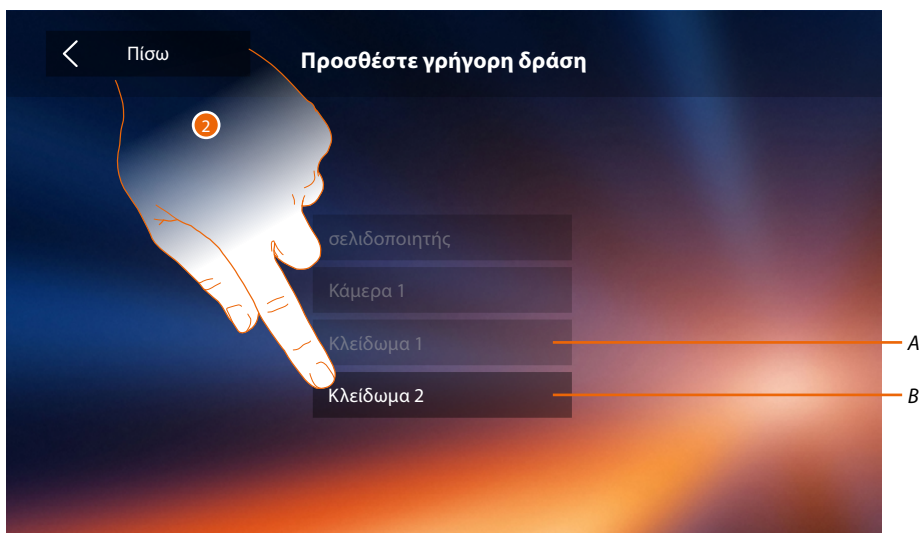

2. Επιλέξτε γρήγορη δράση από τις διαθέσιμες.
- A. Ταχεία δράση που ήδη υπάρχει στην αρχική σελίδα.
- B. Ταχεία δράση διαθέσιμη.

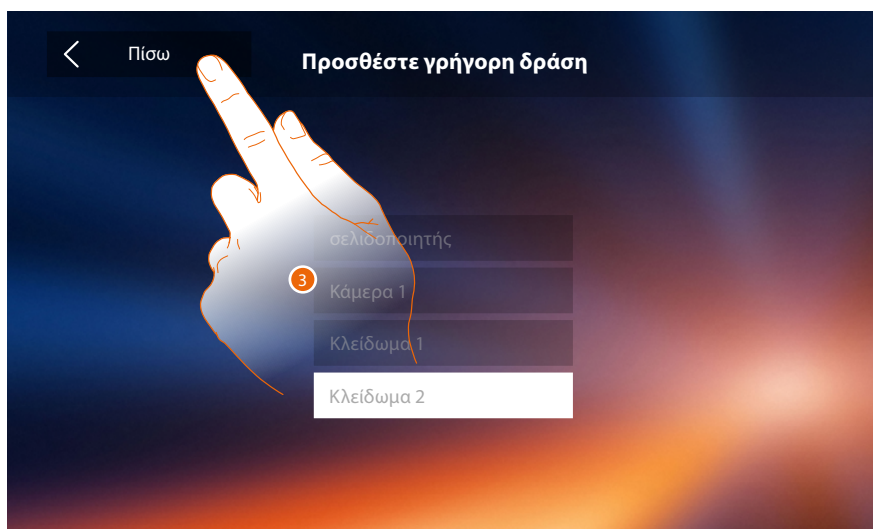

3. Αγγίξτε για να επιστρέψετε στην οθόνη ταχείας δράσης και να αποθηκεύσετε τις ρυθμίσεις.

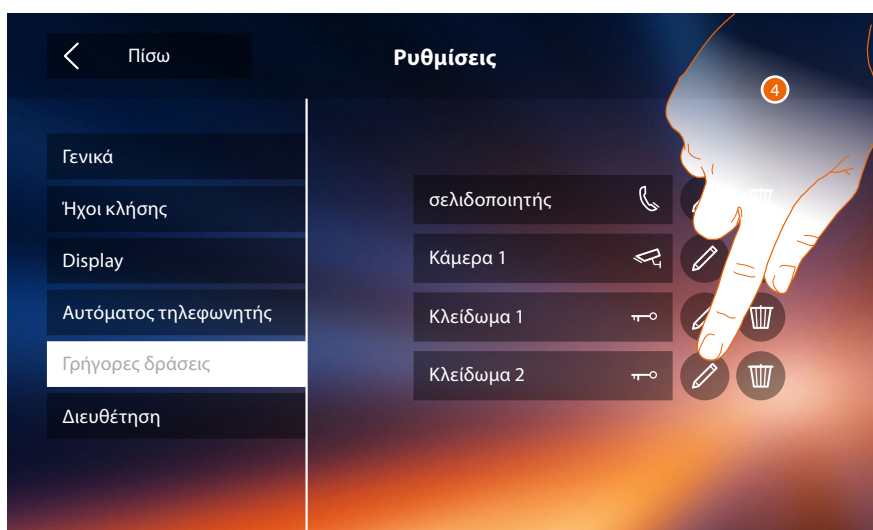

4. Πατήστε για να αλλάξετε το όνομα.



5. Εισάγετε το νέο όνομα.
6. Πατήστε για επιβεβαίωση.

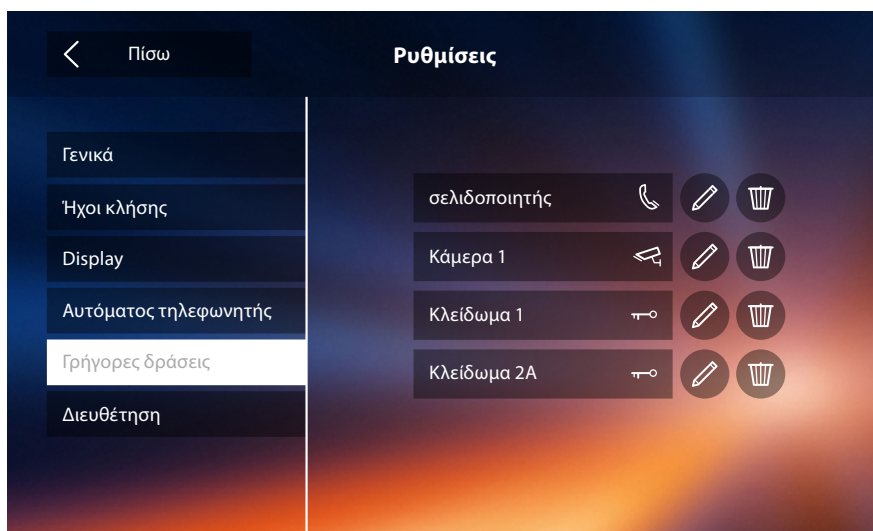

Διαμόρφωση

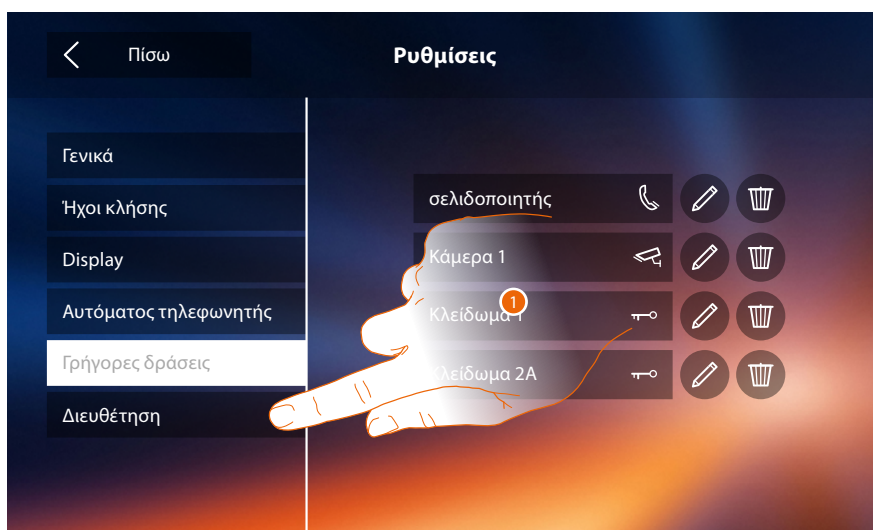

1. Αγγίξτε για να διαμορφώσετε τη συσκευή, να διαχειριστείτε συμβατές συσκευές, να στείλετε ειδοποιήσεις για υποστήριξη, να επαναφέρετε τις ρυθμίσεις της συσκευής ή/και του Wi-Fi.

Συμβατές συσκευές

Σε αυτή την ενότητα μπορείτε να δείτε και να ενεργοποιήσετε όλες τις συμβατές συσκευές με το Classe 300X σας

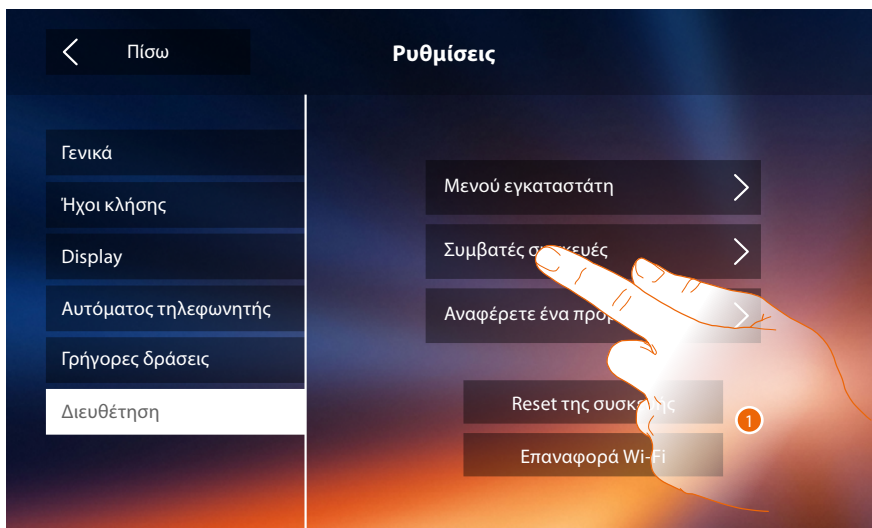

1. Πατήστε για να διαχειριστείτε συμβατές συσκευές

Διαμόρφωση καμερών NETATMO

Σημείωση: η λειτουργία ενδέχεται να μην είναι διαθέσιμη για όλες τις χώρες.

Σε αυτή την ενότητα μπορείτε να ενεργοποιήσετε και να συσχετίσετε τις κάμερες NETATMO που έχετε εγκαταστήσει στο σπίτι σας με το Classe 300X.

Η σύνδεση με τις κάμερες NETATMO σας επιτρέπει να επωφεληθείτε από τη λειτουργία αναγνώρισης προσώπου (λειτουργία "Στο σπίτι" της εφαρμογής Ασφαλείας NETATMO) όταν μια κλήση φτάσει από μια Εξωτερική Θέση και σας δείξει εάν υπάρχει ή όχι κάποιος στο σπίτι σας που μπορεί να χειριστεί την κλήση που μόλις λάβατε (μόνο με το μοντέλο NETATMO "Welcome").



1. Πατήστε για να ενεργοποιήσετε τις κάμερες NETATMO.

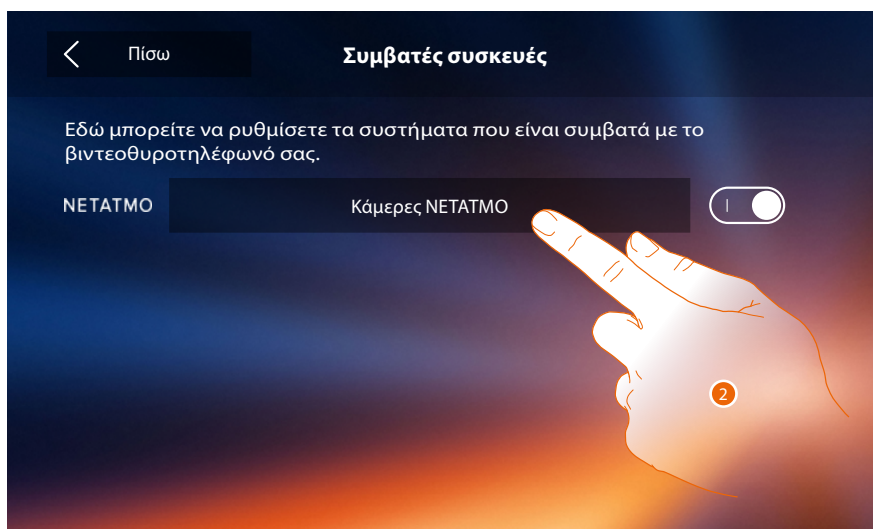

2. Αγγίξτε για να εισάγετε κάμερες NETATMO και συνδεθείτε χρησιμοποιώντας τα διαπιστευτήρια.

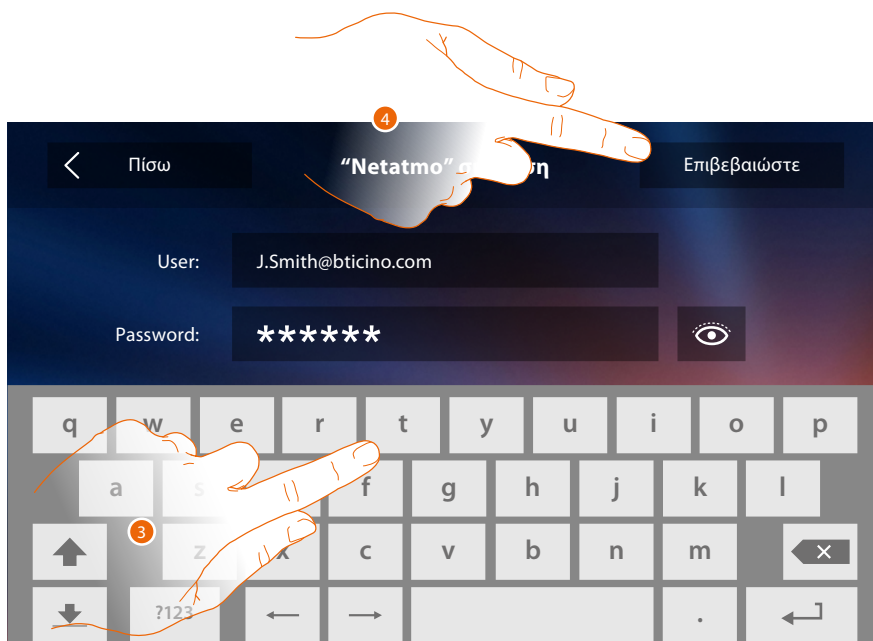

3. Καταχωρίστε τα διαπιστευτήρια του λογαριασμού σας NETATMO.
4. Πατήστε για επιβεβαίωση.



5. Επιλέξτε το σπίτι όπου βρίσκεται η κάμερα ή οι κάμερες Welcome NETATMO που θέλετε να συσχετίσετε με το Classe 300X

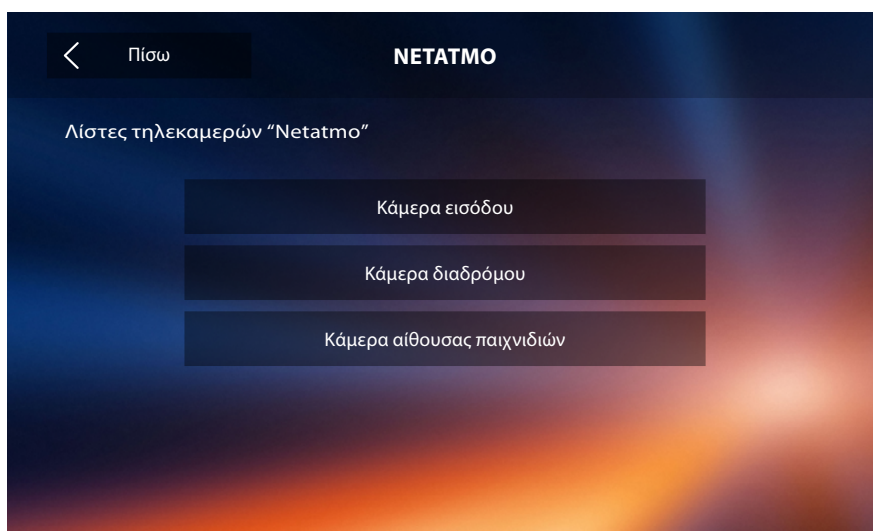

Σε αυτή τη σελίδα μπορείτε να δείτε όλες τις κάμερες NETATMO στο σύστημά σας.

Σημείωση: μόνο οι κάμερες καλωσορίσματος έχουν τη λειτουργία "Στο σπίτι".

Αναφέρετε ένα πρόβλημα

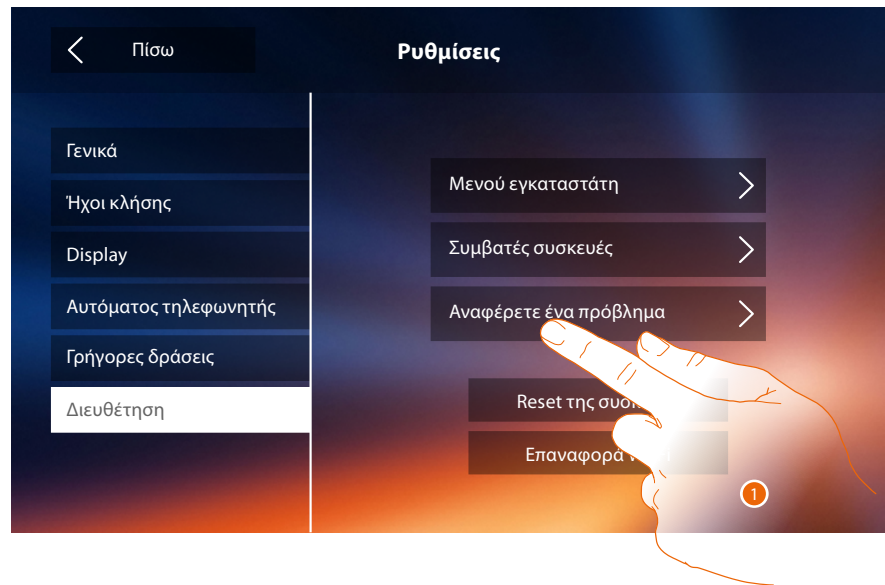

1. Αγγίξτε για να σηματοδοτήσετε ένα εμφανισθέν νερό.

Σημείωση: δεν θα λάβετε την άμεση απάντηση, αλλά η σηματοδότηση σας θα χρησιμοποιηθεί από προγραμματιστές για την βελτίωση της υπηρεσίας.



2. Γράψτε στο ειδικό πεδίο το πρόβλημα που θέλετε να σηματοδοτήσετε.
3. Πατήστε για να αποστείλετε την σηματοδότηση στην υπηρεσία τεχνικής υποστήριξης.

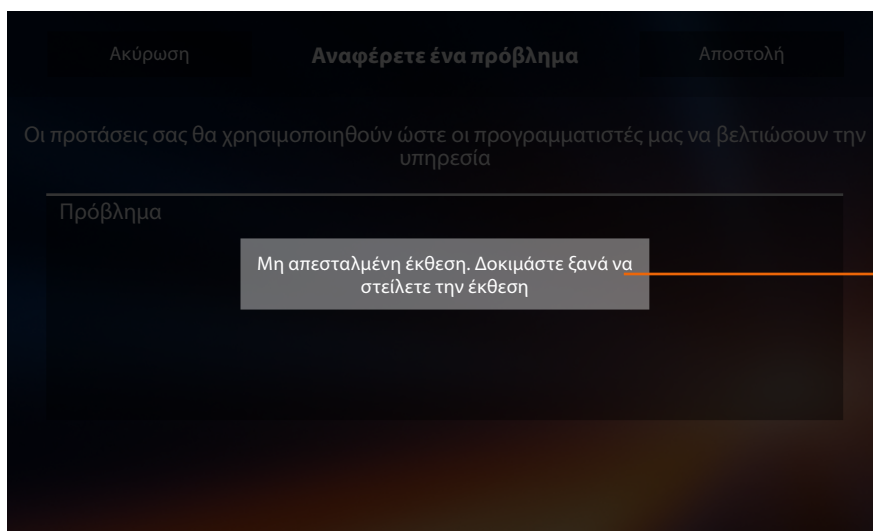

A. Η προβολή του μηνύματος αποστολής σηματοδότησης δεν είχε αίσιο τέλος.

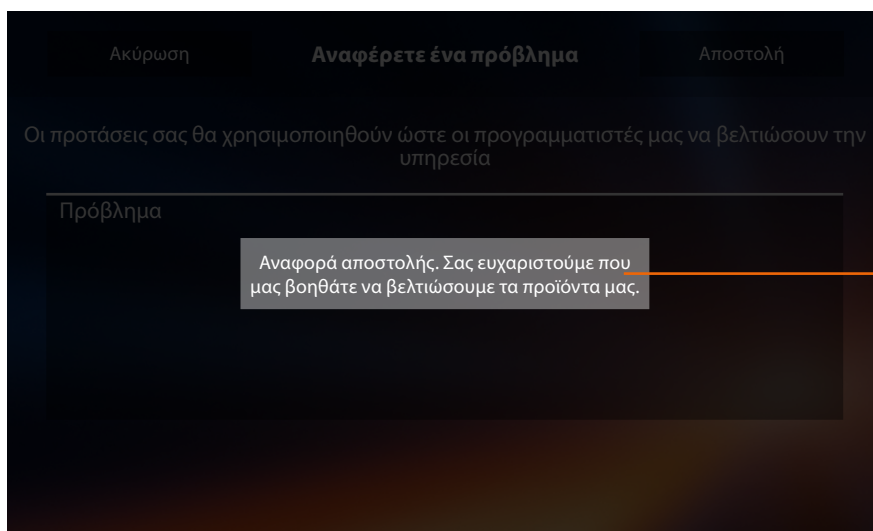

B. Η προβολή του μηνύματος αποστολής σηματοδότησης είχε αίσιο τέλος.

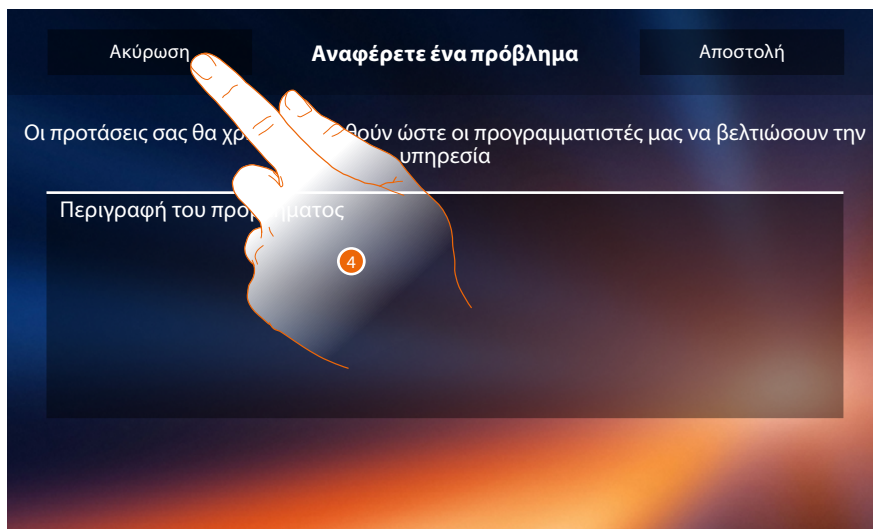

4. Πατήστε για να επιστρέψετε στην προηγούμενη σελίδα.

Reset της συσκευής

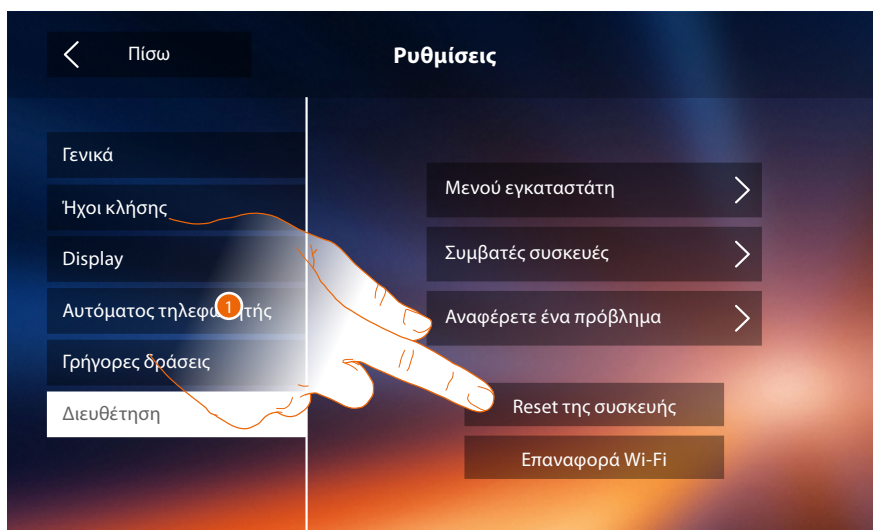

1. Πατήστε για να διαγράψετε όλους τους **λογαριασμούς που σχετίζονται με, φωνητικά μηνύματα**, σημειώσεις.

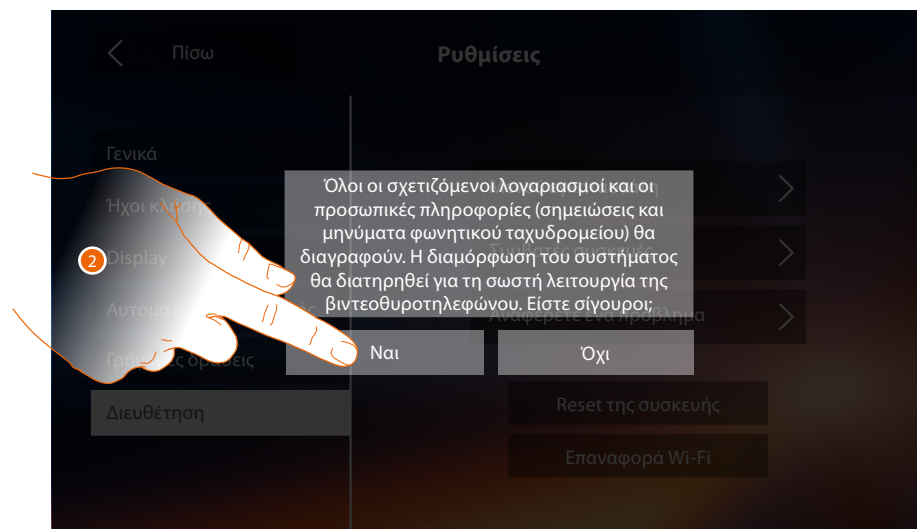

2. Πατήστε για επιβεβαίωση.

Επαναφορά Wi-Fi

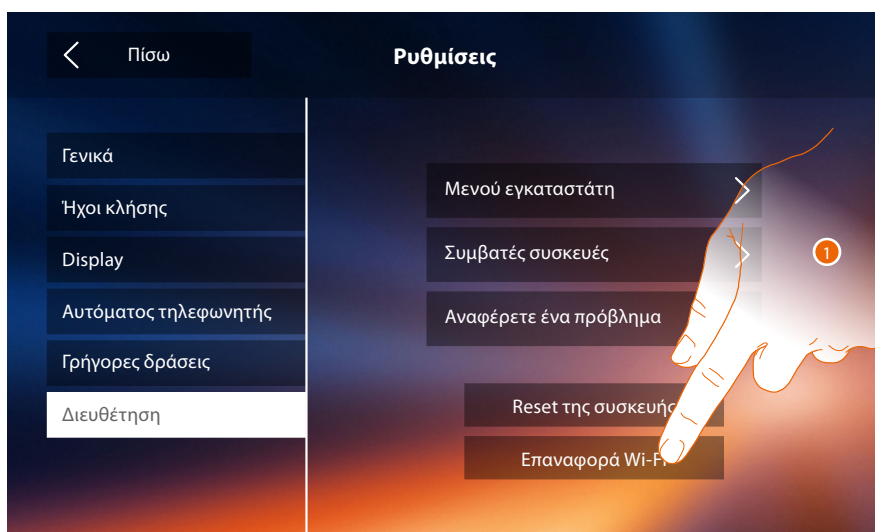

1. Αγγίξτε για να καταργήσετε τις ρυθμίσεις του Wi-Fi.

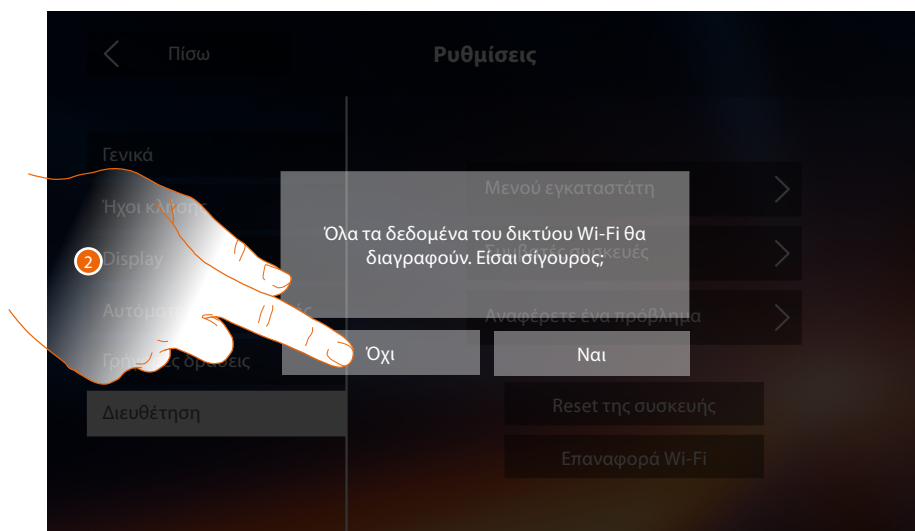

2. Πατήστε για επιβεβαίωση.

Σημείωση: όταν διαγραφούν τα δεδομένα, θα πρέπει να επαναεισαχθούν τα password του Wi-Fi στο οποίο θέλετε να συνδεθείτε.

Μενού εγκαταστάτη

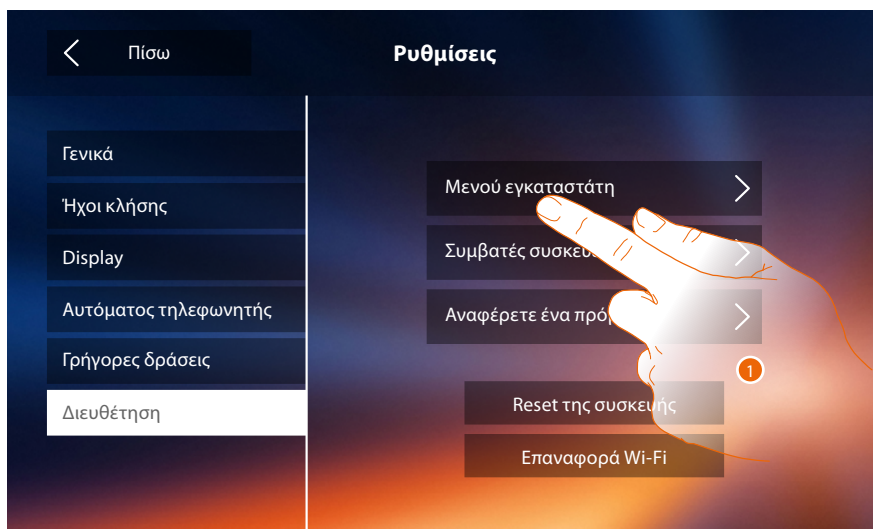

1. Αγγίξτε, (μετά την εισαγωγή κωδικού φραγής) μπορείτε να καταστήσετε διαθέσιμες τις λειτουργίες τηλεφωνητή και επαγγελματικού γραφείου στην αρχική σελίδα και έτσι να δώσετε στον χρήστη την δυνατότητα να τις ενεργοποιήσει/απενεργοποιήσει.

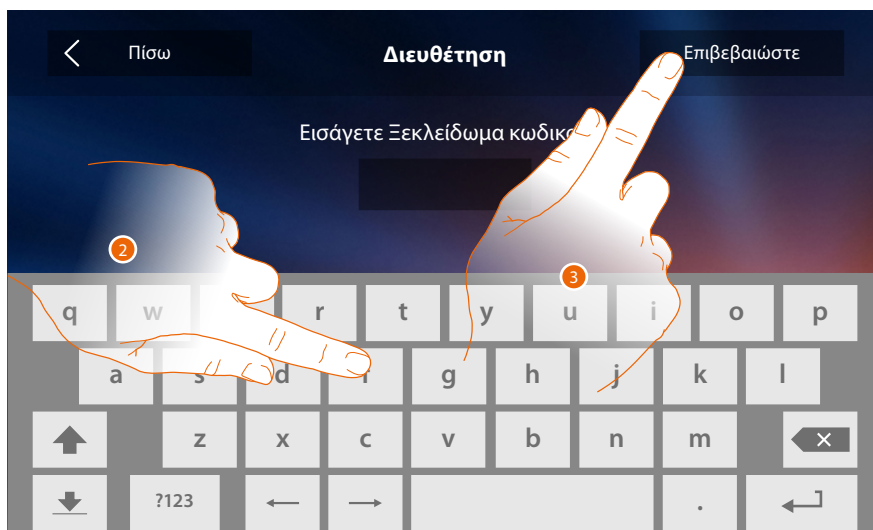

2. Πατήστε για να εισάγετε τον κωδικό ξεκλειδώματος (προεπιλογή 12345).
3. Πατήστε για επιβεβαίωση.

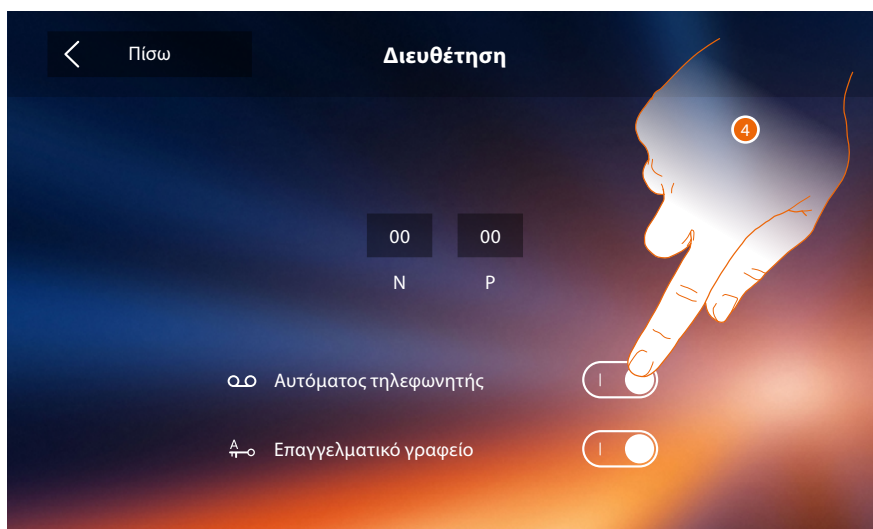

4. Πατήστε για να θέσετε ως διαθέσιμη την λειτουργία στην αρχική σελίδα.

Σημείωση: Πρόσθετες διαμορφώσεις είναι διαθέσιμες στη **προηγμένη λειτουργία**, χρησιμοποιείται μόνο σε περίπτωση που δεν έχετε εισάγει κανένα διαμορφωτή στα έδρανα N-P-M.

Προηγμένες διαμορφώσεις

Η προηγμένη διαμόρφωση σας επιτρέπει να διαμορφώσετε τις βασικές ρυθμίσεις, τις γρήγορες δράσεις και τις λειτουργίες καμερών, ενδοσυνεννόησης και ενεργοποιήσεων, χωρίς να δεσμεύεται σε ένα προκαθορισμένο σύνολο.

Πρώτη έναυση

Μετά τη φυσική διαμόρφωση και την σύνδεση της συσκευής πρέπει να εκτελέσετε προσαρμογές μέσω του μενού.

Αναμείνате για την ολοκλήρωση του διακοπτόμενου φωτισμού των led και αγγίξτε την οθόνη για ενεργοποίηση.

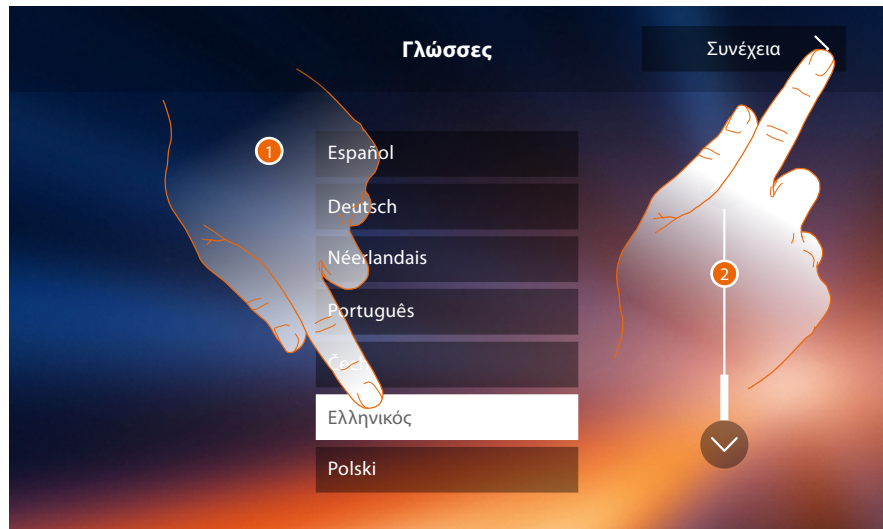

1. Πατήστε το σχετικό εικονίδιο στην γλώσσα ρύθμισης.
2. Πατήστε για να συνεχίσετε.



3. Αγγίξτε για να ρυθμίσετε αυτόματη ημερομηνία και ώρα.
Έχετε την δυνατότητα ρύθμισης ημερομηνίας και ώρας που ενημερώνονται αυτόματα από ένα server NTP. Το Network Time Protocol, με σύντμηση NTP, είναι ένα πρωτόκολλο για τον συγχρονισμό των ρολογιών του συστήματος αυτόματα λαμβάνοντας τα σωστά δεδομένα από το Internet.

ή

4. Πατήστε για να απενεργοποιήσετε τη λειτουργία αυτόματης ώρας και ημερομηνίας και ρυθμίστε ώρα και ημερομηνία χειροκίνητα..



5. Πατήστε το σχετικό εικονίδιο για την παράμετρο που πρέπει να ρυθμιστεί, θα εμφανιστούν οι εικόνες για να αυξήσετε ή να μειώσετε την τιμή.
6. Πατήστε για ρύθμιση.
7. Πατήστε για να συνεχίσετε.

Τώρα μπορείτε να δείτε πληροφορίες σχετικά με τη διαμόρφωση της συσκευής

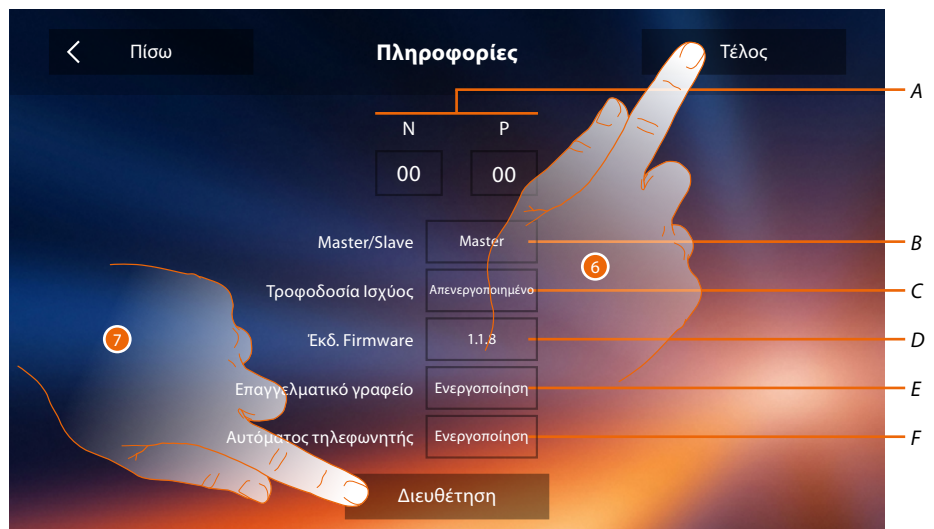

- A. Προβάλει τις παραμέτρους διαμόρφωσης.
- B. Προβάλει αν η συσκευή έχει οριστεί ως master ή slave του διαμερίσματος.
- C. Προβάλει αν υπάρχει μια πρόσθετη παροχή ηλεκτρικού ρεύματος.
- D. Προβάλει την έκδοση firmware του συστήματος.
- E. Προβάλει αν είναι ενεργή η λειτουργία **Επαγγελματικού γραφείου**.
- F. Προβάλει αν είναι ενεργή η λειτουργία **Αυτόματου τηλεφωνητή**.
6. Πατώντας το πλήκτρο τέλος, πηγαίνετε στην οθόνη Homepage, αφήνοντας τη διαμόρφωση για μια άλλη εποχή.
7. Σε αυτό το σημείο, αγγίξτε για πρόσβαση στην ενότητα διαμόρφωσης.



8. Εισάγετε τις τιμές διαμορφωτή N για να ρυθμίσετε τη διεύθυνση της συσκευής και τις αξίες του P διαμορφωτή για να ορίσετε τη διεύθυνση του PE του οποίου ανοίγει την κλειδαριά με PI κατά την ανάπαυση και η οποία κατευθύνει την ανάφλεξη.

Σημείωση: Οι ρυθμίσεις των **λειτουργιών** ή την τροποποίησή τους, εκτελούνται στην Classe 300X θα πρέπει να αναγράφονται και στην **APP DOOR ENTRY** αυτόματα μετά την πρώτη σύνδεση σε ένα smartphone, καθώς και κάθε μεταγενέστερη τροποποίησή τους.

9. Πατήστε για να θέσετε ως διαθέσιμες τις λειτουργίες στην home page.

10. Συνεχίστε με την προηγμένη διαμόρφωση ανατρέξτε στην ενότητα **διαμόρφωση**.

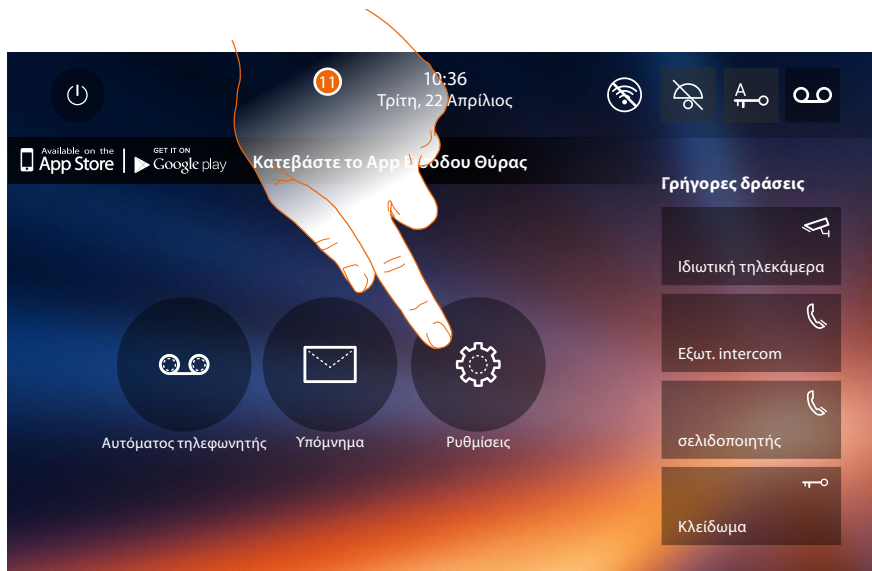

11. Μετά τη ρύθμιση, μπορείτε να προσαρμόσετε τη συσκευή μέσω της ενότητας **Ρυθμίσεις**.

Ρυθμίσεις

Γενικά >	<i>Wi-Fi/Συνδεδεμένοι λογαριασμοί/Ωρα και ημερομηνία/Γλώσσα/ Πληροφορίες/Τόνοι πλήκτρων</i>
Ήχοι κλήσης >	<i>Όγκος/Ήχοι intercom/Ήχοι Εξωτερικής Θέσης/Άλλοι ήχοι ...</i>
Display >	<i>Καθαρισμός της οθόνης/Φόντο/Βαθμονόμηση οθόνης</i>
Αυτόματος τηλεφωνητής >	<i>Λειτουργία εγγραφής/Μήνυμα Καλωσορίσματος/Εγγραφή μηνύματος ...</i>

Για τις ρυθμίσεις που αναφέρονται παραπάνω, παρακαλούμε ανατρέξτε στην ενότητα **ρυθμίσεις** της φυσικής διαμόρφωσης.

Διευθέτηση >	<i>Γενικά / ενδοεπικοινωνία /Τηλεκάμερα/Ενεργοποίηση/Αλλαγή κωδικού πρόσβασης</i>
Γρήγορες δράσεις >	<i>Προσθήκη γρήγορης δράσης</i>

Διαμόρφωση

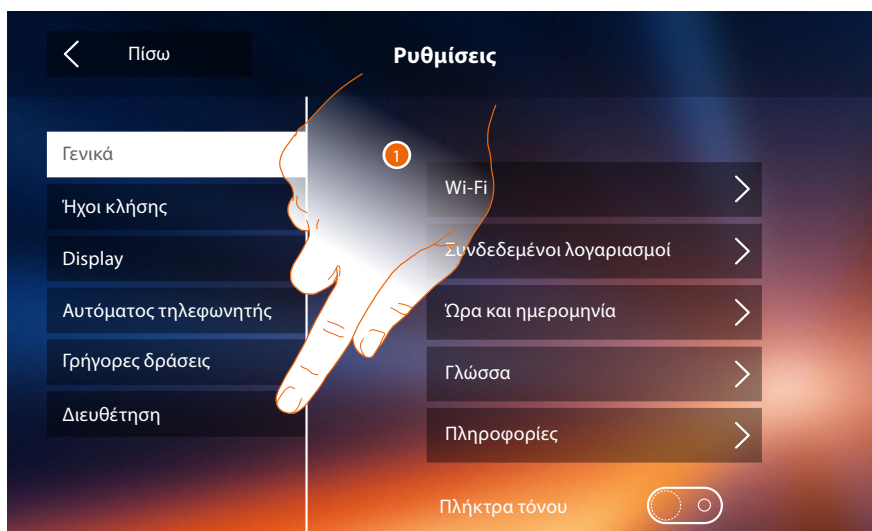

1. Αγγίξτε για να διαμορφώσετε τη συσκευή, να διαχειριστείτε συμβατές συσκευές, να στείλετε ειδοποιήσεις για υποστήριξη, να επαναφέρετε τις ρυθμίσεις της συσκευής ή/και του Wi-Fi.

Συμβατές συσκευές

Σε αυτή την ενότητα μπορείτε να δείτε και να ενεργοποιήσετε όλες τις συμβατές συσκευές με το Classe 300X σας

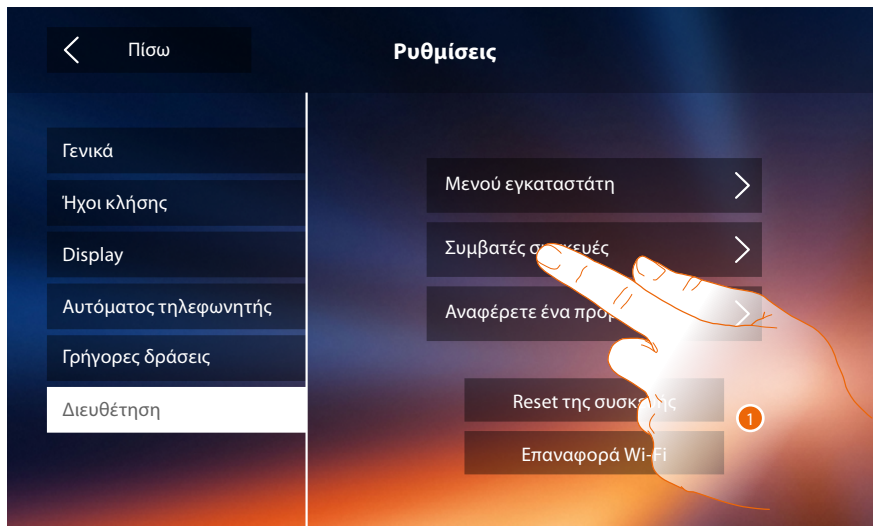

1. Πατήστε για να διαχειριστείτε συμβατές συσκευές

Διαμόρφωση καμερών NETATMO

Σημείωση: η λειτουργία ενδέχεται να μην είναι διαθέσιμη για όλες τις χώρες.

Σε αυτή την ενότητα μπορείτε να ενεργοποιήσετε και να συσχετίσετε τις κάμερες NETATMO που έχετε εγκαταστήσει στο σπίτι σας με το Classe 300X.

Η σύνδεση με τις κάμερες NETATMO σας επιτρέπει να επωφεληθείτε από τη λειτουργία αναγνώρισης προσώπου (λειτουργία "Στο σπίτι" της εφαρμογής Ασφαλείας NETATMO) όταν μια κλήση φτάσει από μια Εξωτερική Θέση και σας δείξει εάν υπάρχει ή όχι κάποιος στο σπίτι σας που μπορεί να χειριστεί την κλήση που μόλις λάβατε (μόνο με το μοντέλο NETATMO "Welcome").

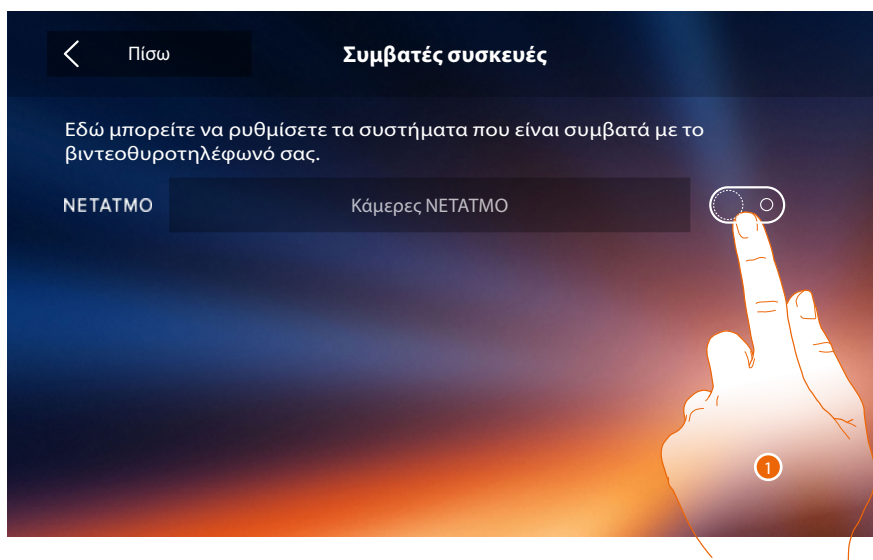

1. Πατήστε για να ενεργοποιήσετε τις κάμερες NETATMO.

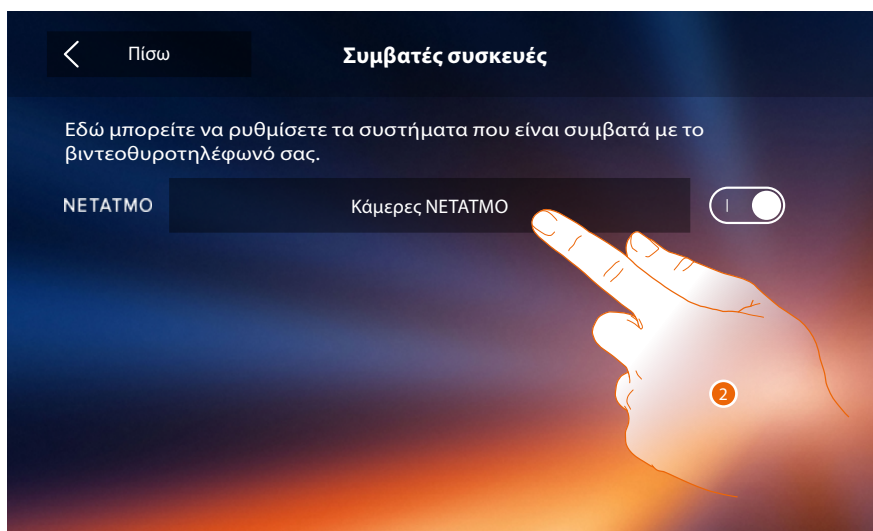

2. Αγγίξτε για να εισάγετε κάμερες NETATMO και συνδεθείτε χρησιμοποιώντας τα διαπιστευτήρια.

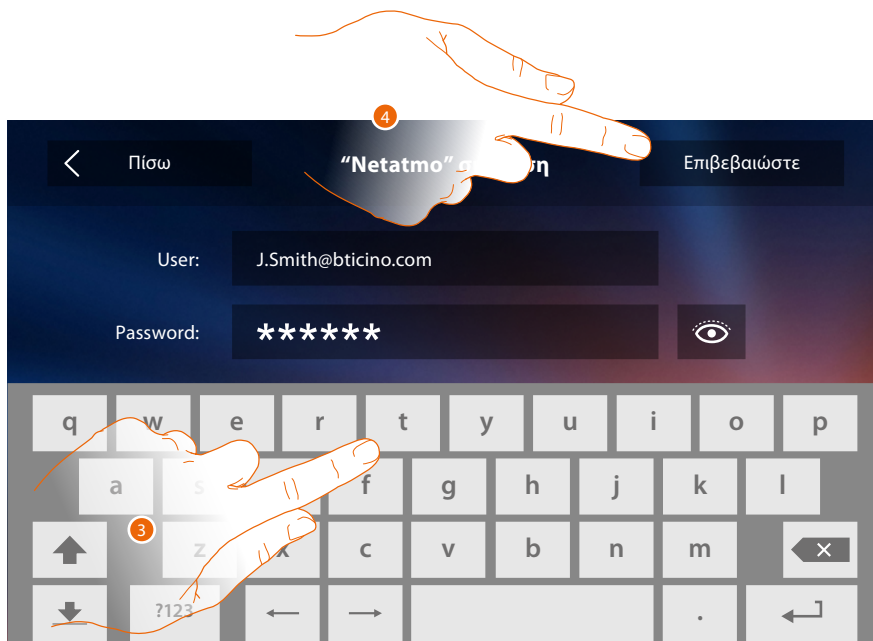

3. Καταχωρίστε τα διαπιστευτήρια του λογαριασμού σας NETATMO.
4. Πατήστε για επιβεβαίωση.



5. Επιλέξτε το σπίτι όπου βρίσκεται η κάμερα ή οι κάμερες Welcome NETATMO που θέλετε να συσχετίσετε με το Classe 300X

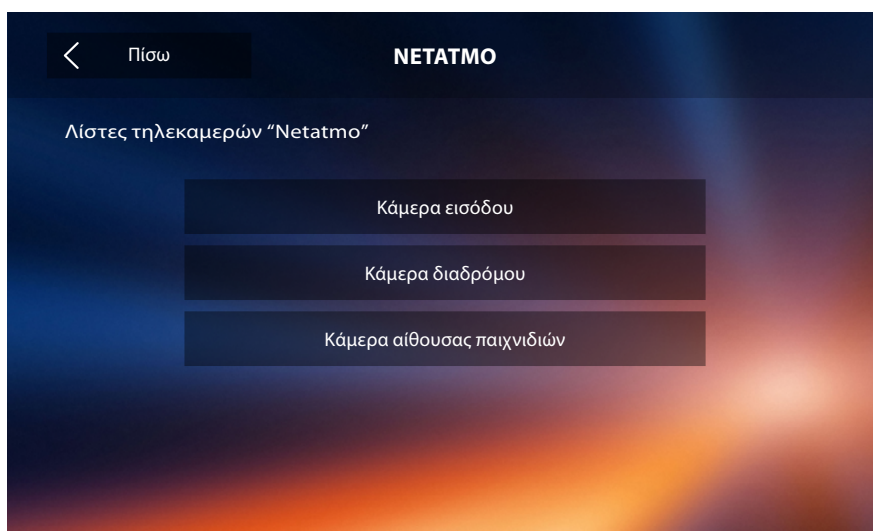

Σε αυτή τη σελίδα μπορείτε να δείτε όλες τις κάμερες NETATMO στο σύστημά σας.

Σημείωση: μόνο οι κάμερες καλωσορίσματος έχουν τη λειτουργία "Στο σπίτι".

Αναφέρετε ένα πρόβλημα

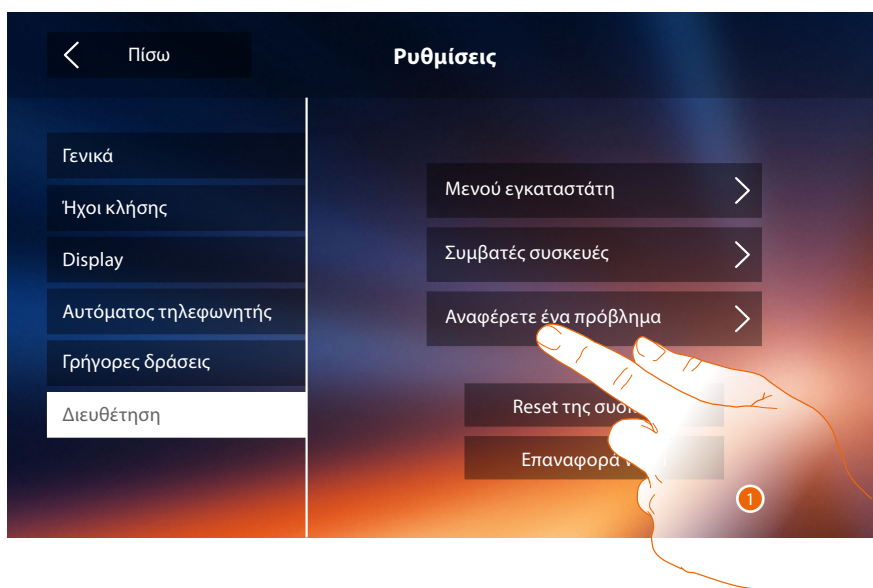

1. Αγγίξτε για να σηματοδοτήσετε ένα εμφανισθέν νερό.

Σημείωση: δεν θα λάβετε την άμεση απάντηση, αλλά η σηματοδότηση σας θα χρησιμοποιηθεί από προγραμματιστές για την βελτίωση της υπηρεσίας.



2. Γράψτε στο ειδικό πεδίο το πρόβλημα που θέλετε να σηματοδοτήσετε.
3. Πατήστε για να αποστείλετε την σηματοδότηση στην υπηρεσία τεχνικής υποστήριξης.

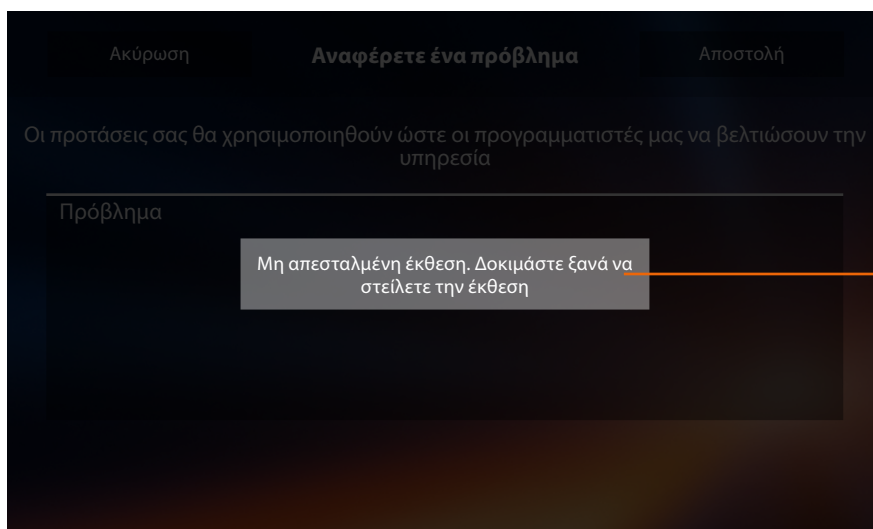

A. Η προβολή του μηνύματος αποστολής σηματοδότησης δεν είχε αίσιο τέλος.

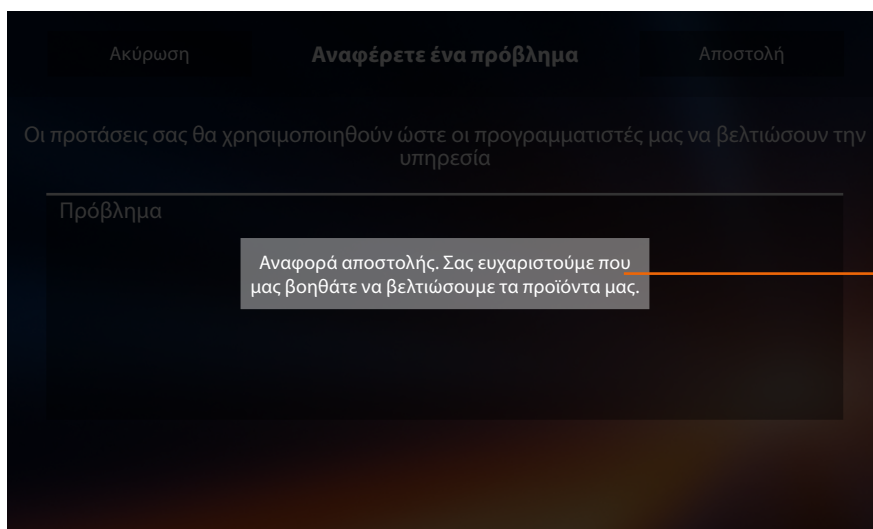

B. Η προβολή του μηνύματος αποστολής σηματοδότησης είχε αίσιο τέλος.

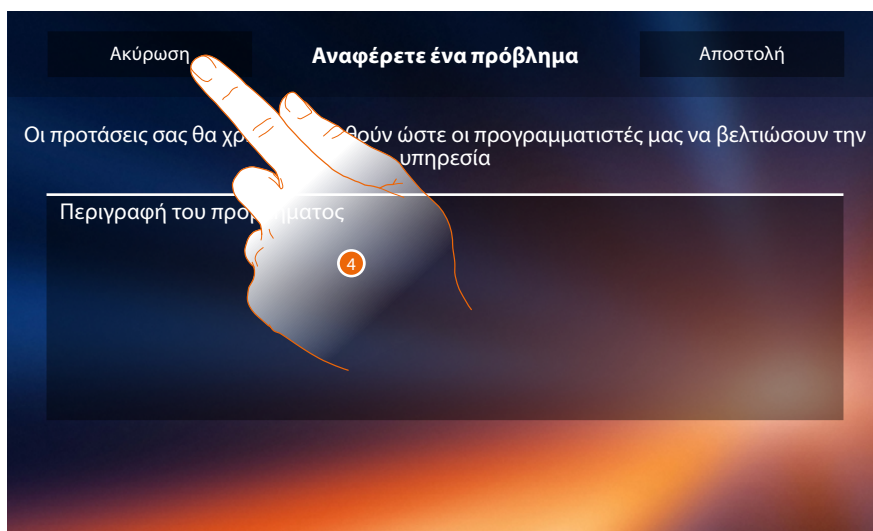

4. Πατήστε για να επιστρέψετε στην προηγούμενη σελίδα.

Reset της συσκευής

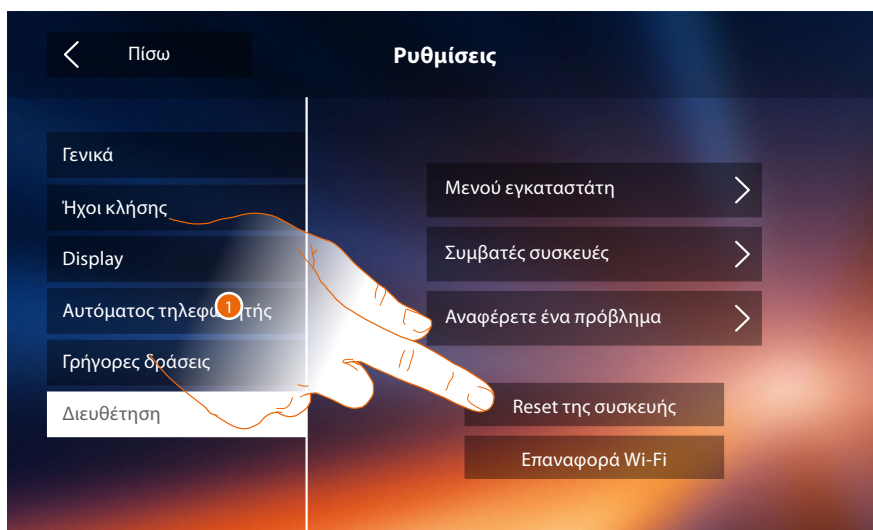

1. Πατήστε για να διαγράψετε όλους τους **λογαριασμούς που σχετίζονται με, φωνητικά μηνύματα**, σημειώσεις.

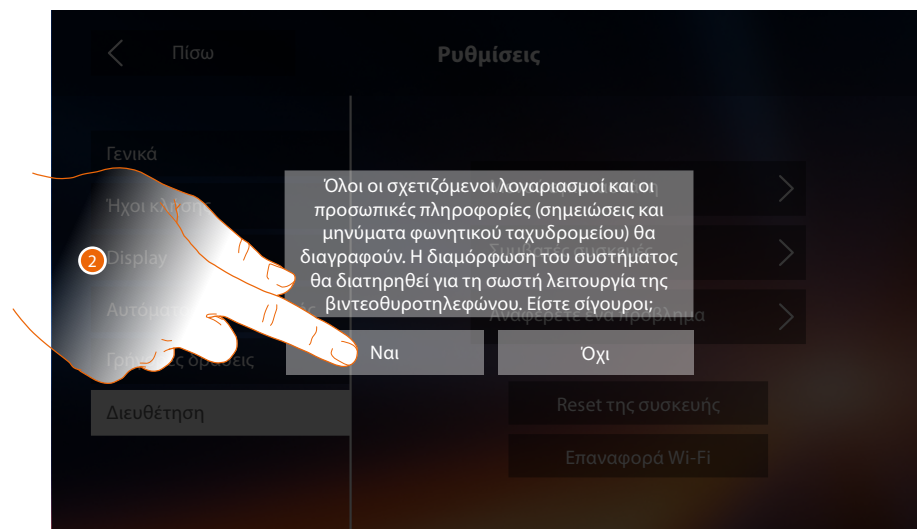

2. Πατήστε για επιβεβαίωση.

Επαναφορά Wi-Fi

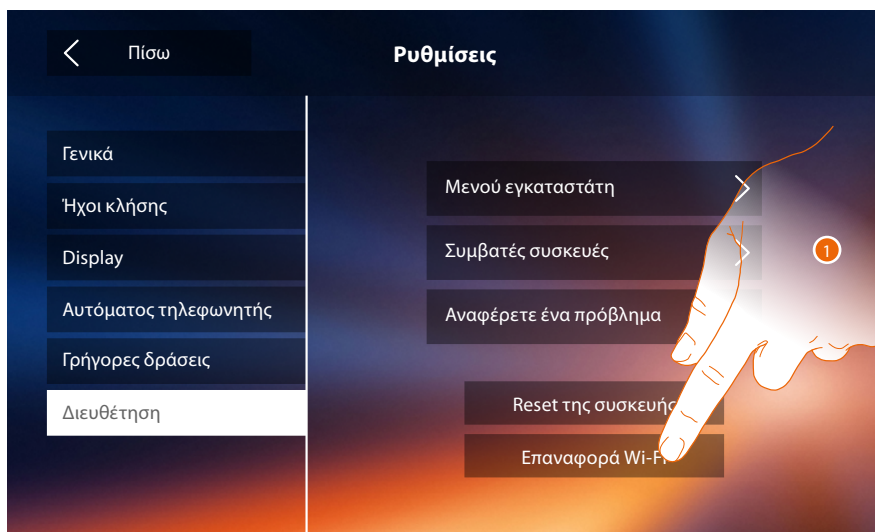

1. Αγγίξτε για να καταργήσετε τις ρυθμίσεις του Wi-Fi.

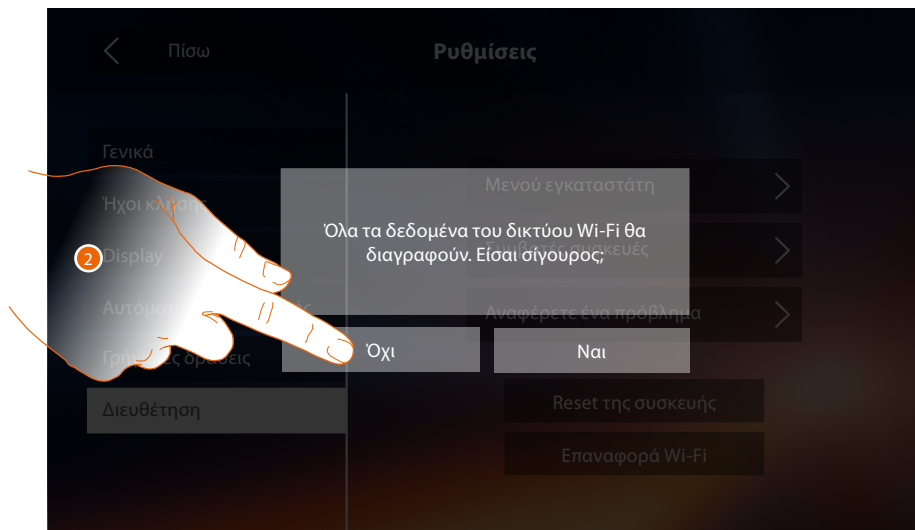

2. Πατήστε για επιβεβαίωση.

Σημείωση: όταν διαγραφούν τα δεδομένα, θα πρέπει να επαναεισαχθούν τα password του Wi-Fi στο οποίο θέλετε να συνδεθείτε.

Μενού εγκαταστάτη

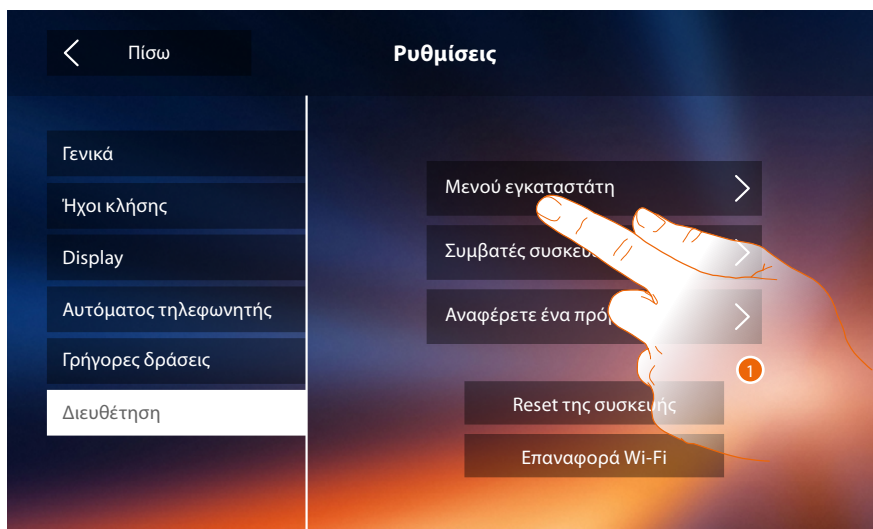

1. Πατήστε για να ρυθμίσετε τη συσκευή σε προηγμένη λειτουργία.
Για να αποκτήσετε πρόσβαση σε αυτό το τμήμα θα πρέπει να εισάγετε τον κωδικό φραγής.



2. Εισάγετε τον κωδικό ξεκλειδώματος (προεπιλογή 12345).
3. Πατήστε για επιβεβαίωση.

Γενικά



1. Εισάγετε τις τιμές διαμορφωτή N για να ρυθμίσετε τη διεύθυνση της συσκευής και τις αξίες του P διαμορφωτή για να ορίσετε τη διεύθυνση του PE του οποίου ανοίγει την κλειδαριά με PI κατά την ανάπαυση και η οποία κατευθύνει την ανάφλεξη.

Σημείωση: Οι ρυθμίσεις των **λειτουργιών** ή την τροποποίησή τους, εκτελούνται στην Classe 300X θα πρέπει να αναγράφονται και στην **APP DOOR ENTRY** αυτόματα μετά την πρώτη σύνδεση σε ένα *smartphone*, καθώς και κάθε μεταγενέστερη τροποποίησή τους.

2. Πατήστε για να θέσετε ως διαθέσιμες τις λειτουργίες στην home page.

Ενδοεπικοινωνία

Στην ενότητα αυτή μπορείτε να διαμορφώσετε την ενδοσυνεννόηση που θα επιτρέπει στον χρήστη να επικοινωνεί με άλλα βιντεοτηλέφωνα/θυροτηλέφωνα που έχουν εγκατασταθεί στο σπίτι ή σε άλλα διαμερίσματα και διαμέσου του συστήματος ηχητικής σκέδασης από ένα μπίπερ.

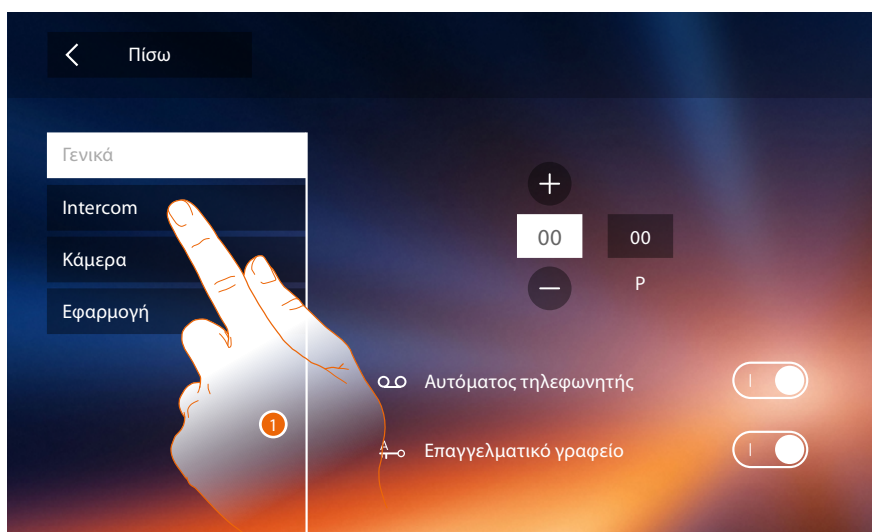

1. Πατήστε για πρόσβαση στην ενότητα Intercom.

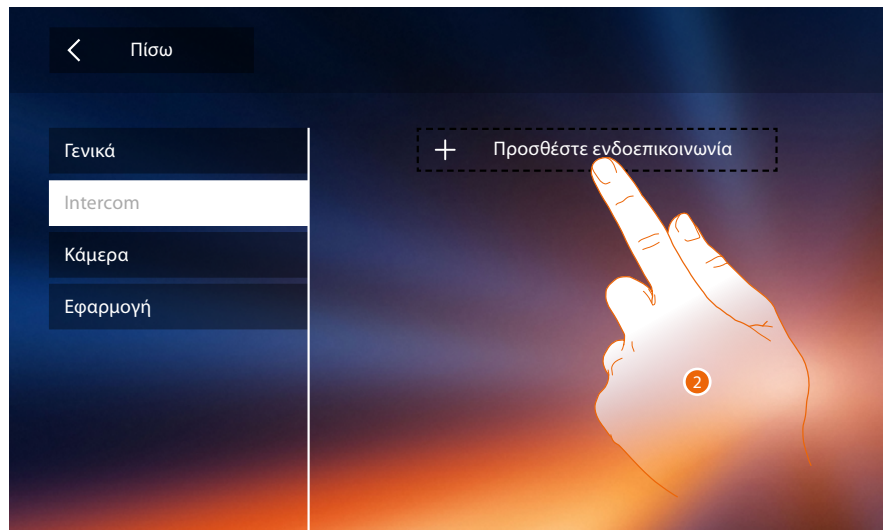

2. Πατήστε για να προσθέσετε μια ενδοεπικοινωνία

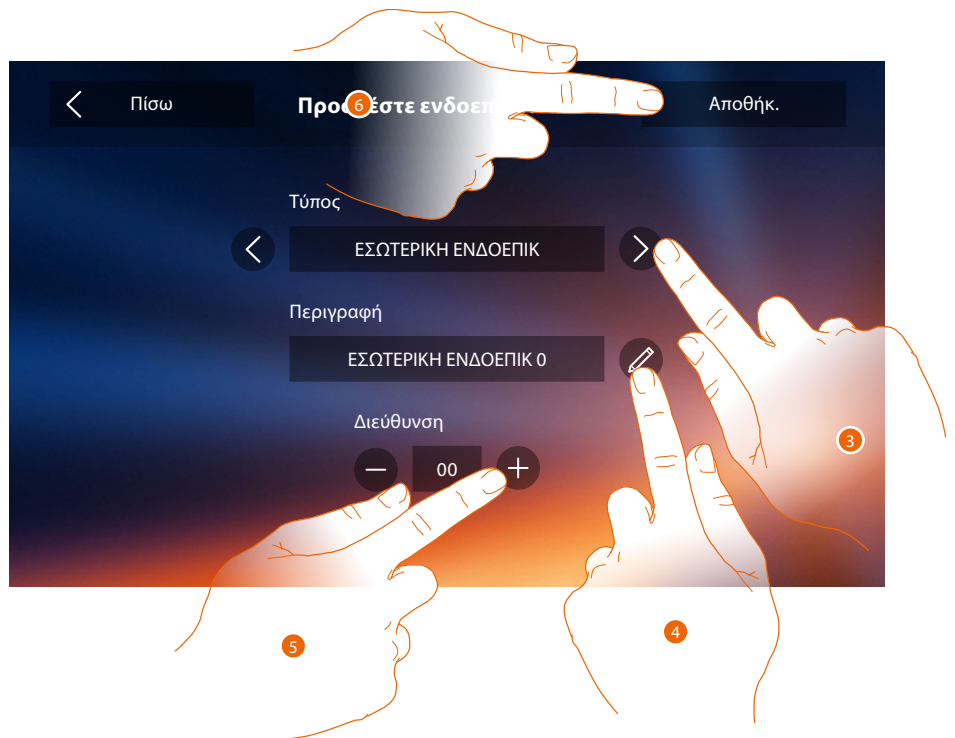

3. Επιλέξτε τον τύπο της ενδοεπικοινωνίας μεταξύ:
 - Εσωτερική:** επιτρέπει την επικοινωνία μεταξύ των τοπικών του ίδιου διαμερίσματος (ή μεταξύ συσκευών διαφορετικών διαμερισμάτων, υπό την προϋπόθεση ότι δεν υπάρχουν διασυνδέσεις διαμερισμάτων)
 - Εξωτερικά:** επιτρέπει την επικοινωνία μεταξύ των διαφόρων τοπικών διαμερισμάτων (σε περίπτωση που υπάρχουν διαπαφές διαμερίσματος)
 - Μπίπερ:** επιτρέπει την επικοινωνία με το σύστημα ηχητικής σκέδασης
 - Γενικά:** επιτρέπει την επικοινωνία με όλες τις εξωτερικές θέσεις

Σημείωση: Εάν δεν υπάρχει καμία διαπαφή διαμερίσματος, η κλήση θα γίνει σε όλα τα κτίρια, αντίθετα θα παραμείνει στο εσωτερικό του διαμερίσματος.
4. Αλλαγή ονόματος.
5. Εισάγετε τη διεύθυνση:
 - Εσωτερική:** διεύθυνση της συσκευής που συνδέεται στο ίδιο διαμέρισμα
 - Εξωτερικά:** διεύθυνση του άλλου διαμερίσματος
6. Πατήστε για να αποθηκεύσετε.



A. Αλλαγή ονόματος ενδοεπικοινωνίας.

B. Διαγραφή ενδοεπικοινωνίας.

Τηλεκάμερα

Σε αυτή την ενότητα μπορείτε να ρυθμίσετε τις κάμερες που επιτρέπουν στο χρήστη να δείτε τις εικόνες που προέρχονται από το διαμέρισμά τους, στον κοινόχρηστο χώρο ή από ένα σύστημα παρακολούθησης βίντεο.

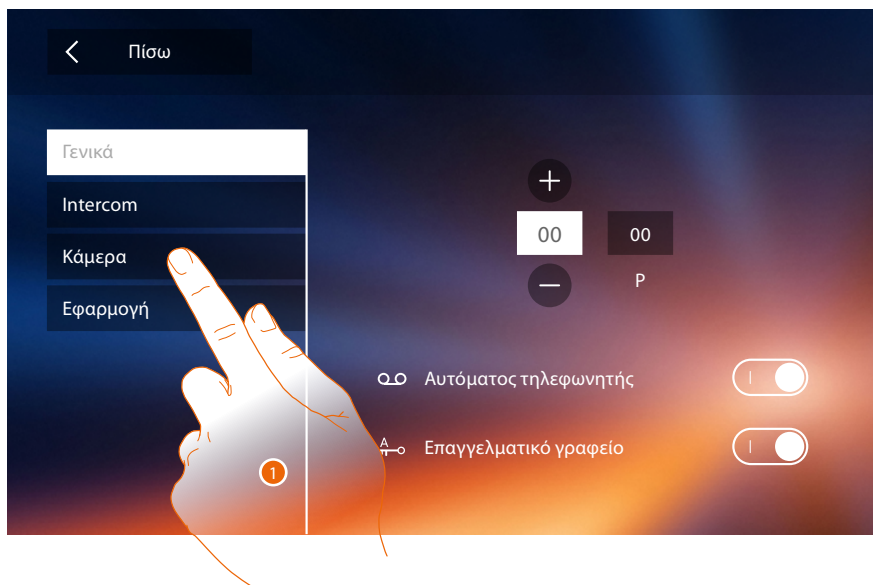

1. Πατήστε για πρόσβαση στην ενότητα τηλεκάμερες.

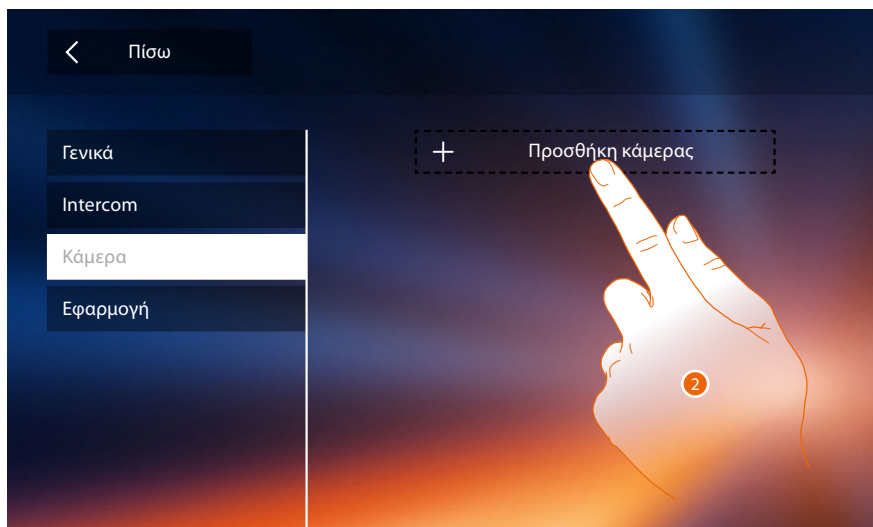

2. Πατήστε για να προσθέσετε μια φωτογραφική μηχανή/εξωτερική μονάδα.

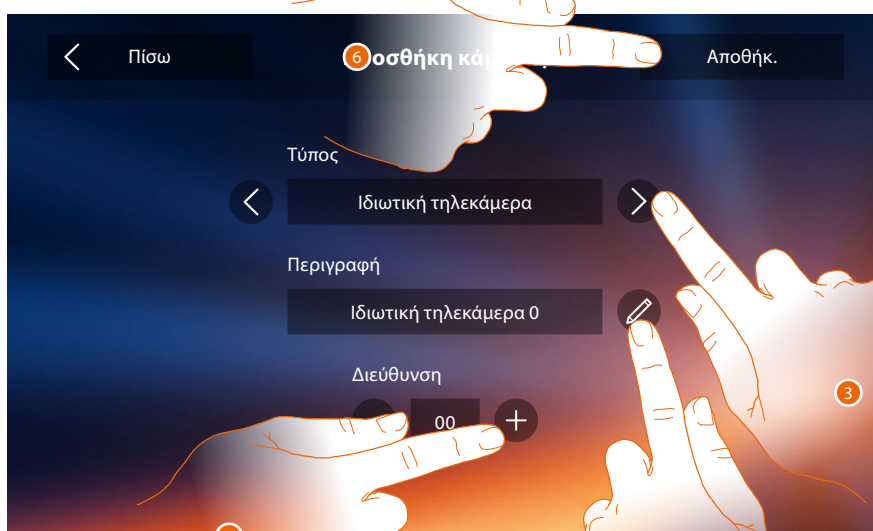

3. Επιλέξτε τον τύπο της τηλεκάμερας/εξωτερικής θέσης μεταξύ:

Ιδιωτική: σας επιτρέπει να δείτε φωτογραφίες από μια τηλεκάμερα/εξωτερική θέση που εγκαθίσταται στο διαμέρισμά σας (σε περίπτωση παρουσίας διεπαφής διαμερίσματος)

Δημόσια: σας επιτρέπει να δείτε φωτογραφίες από μια τηλεκάμερα/εξωτερική θέση που εγκαθίσταται στο διαμέρισμά σας (σε περίπτωση παρουσίας διεπαφής διαμερίσματος)

Σημείωση: σε συστήματα πολυκατοικιών χωρίς διασυνδέσεις διαμερίσματος και σε μονοκατοικίες, οι φωτογραφικές μηχανές θεωρούνται **ΙΔΙΩΤΙΚΕΣ**.

TVCC: σας επιτρέπει να δείτε εικόνες από μια κάμερα σε ένα σύστημα βιντεοεπιτήρησης που έχει ενσωματωθεί με την είσοδο βίντεο SCS.

Η εικόνα προβάλλεται για τρία λεπτά και δεν είναι δυνατή η εκτέλεση μιας αλληλουχίας τηλεκαμερών. Αν θέλετε να δείτε μια αλληλουχία από τηλεκάμερες ή μιας πολλαπλή προβολή, συνδέστε την διεπαφή 347400 στην έξοδο μιας συσκευής (πχ. Digital Video Recorder) που πραγματοποιεί αυτή την δράση.

Σημείωση: για να επιτευχθεί αυτή η ενσωμάτωση, ανατρέξτε στους οδηγούς ή πρότυπα διασύνδεσης SCS/ομοαξονικό 347400.

Σημείωση: Οι ρυθμίσεις των **λειτουργιών** ή την τροποποίησή τους, εκτελούνται στην Classe 300X θα πρέπει να αναγράφονται και στην **APP DOOR ENTRY** αυτόματα μετά την πρώτη σύνδεση σε ένα smartphone, καθώς και κάθε μεταγενέστερη τροποποίησή τους.

4. Αλλαγή ονόματος.
5. Εισάγετε τη διεύθυνση της κάμερας/εξωτερικής θέσης
6. Πατήστε για να αποθηκεύσετε.

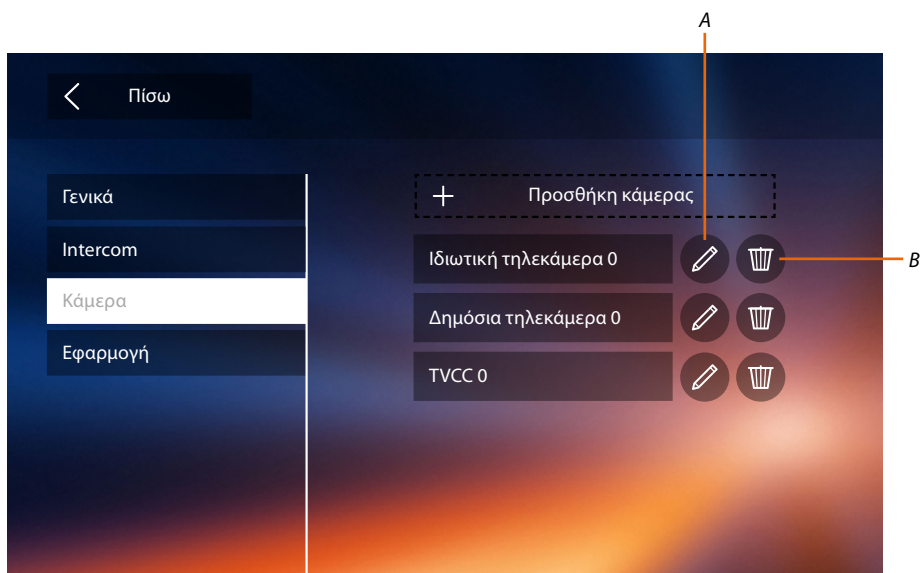

- A. Αλλαγή ονόματος κάμερα/εξωτερική θέση.
- B. Διαγραφή κάμερας/εξωτερική θέση.

Ενεργοποίηση

Σε αυτή την ενότητα μπορείτε να ρυθμίσετε τους ενεργοποιητές στο σύστημά σας (π.χ. κλειδαριά, φως κήπο, κλπ) και να καταστούν ενεργοποιήσιμοι για το χρήστη.

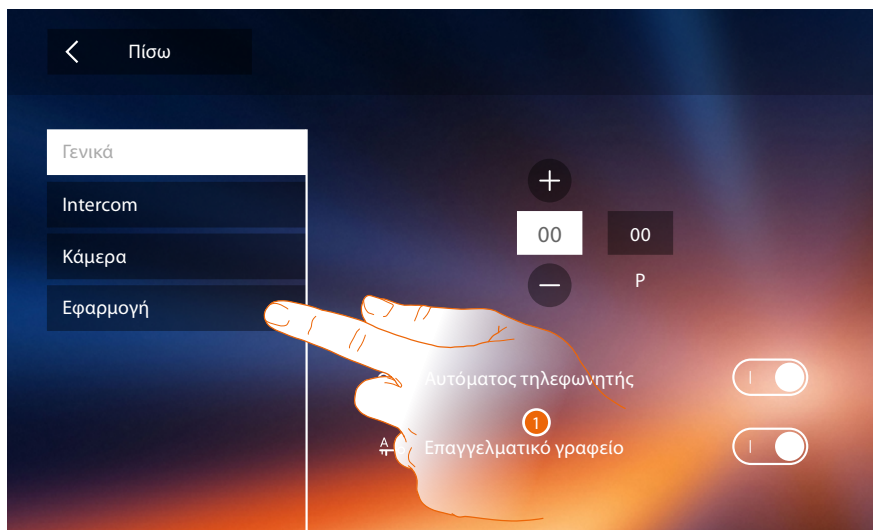

1. Πατήστε για πρόσβαση στην ενότητα ενεργοποίηση.

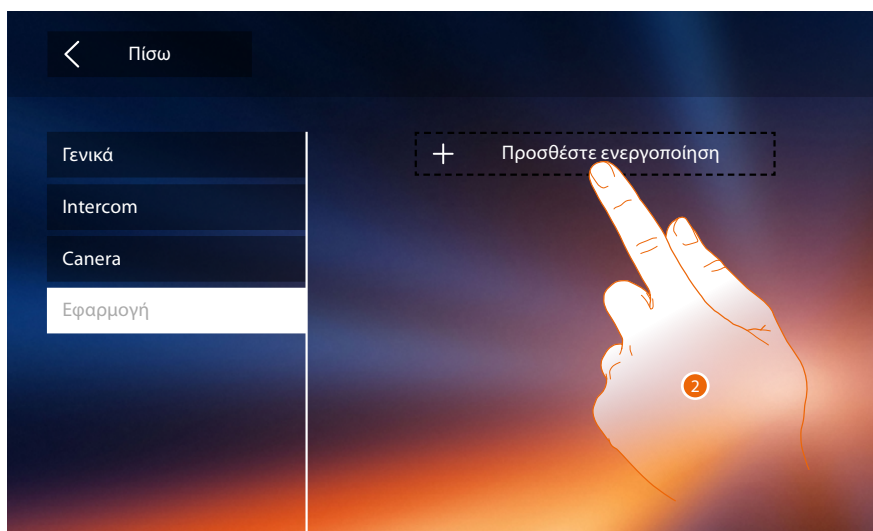

2. Πατήστε για να προσθέσετε μια ενεργοποίηση.

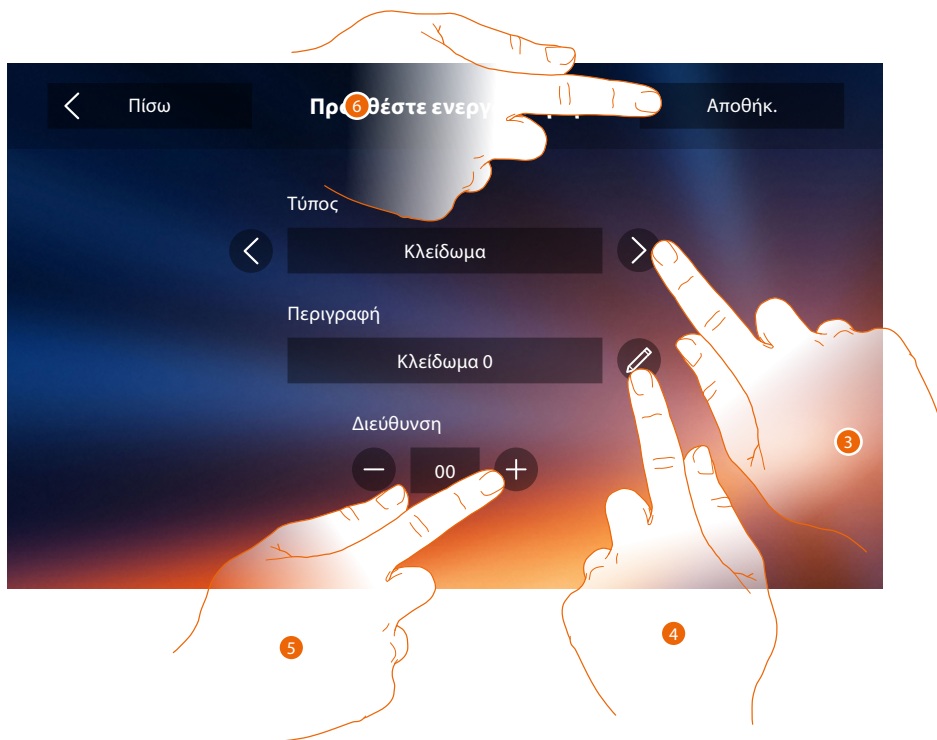

3. Επιλέξτε τον τύπο της ενεργοποίησης από:
Κλειδαριά: Σας επιτρέπει να ενεργοποιήσετε έναν ενεργοποιητή κλειδώματος
Σημείωση: Οι ρυθμίσεις των **λειτουργιών** ή την τροποποίησή τους, εκτελούνται στην Classe 300X θα πρέπει να αναγράφονται και στην **APP DOOR ENTRY** αυτόματα μετά την πρώτη σύνδεση σε ένα *smartphone*, καθώς και κάθε μεταγενέστερη τροποποίησή τους.
Γενική ενεργοποίηση: Σας επιτρέπει να ενεργοποιήσετε έναν γενικό ενεργοποιητή
4. Αλλαγή ονόματος.
5. Εισάγετε την διεύθυνση του ενεργοποιητή.
6. Πατήστε για να αποθηκεύσετε.

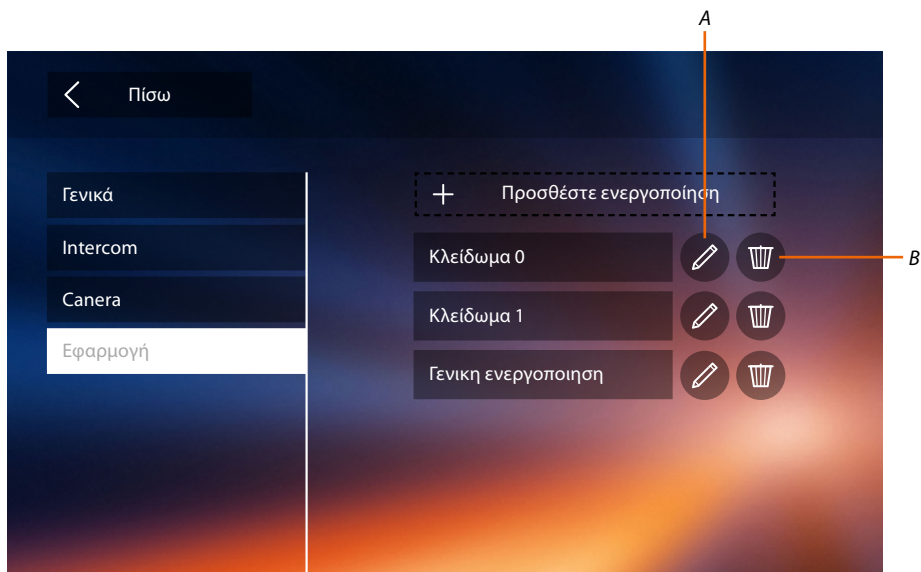

A. Αλλαγή ονόματος ενεργοποίησης.

B. Διαγραφή ενεργοποίησης.

Τώρα που έχετε ρυθμίσει τις λειτουργίες του συστήματός σας, μπορείτε να κάνετε διαθέσιμες μρικές στον χρήστη, έτσι ώστε να μπορεί να επιλέξει τις 4 Γρήγορα βήματα για να εμφανιστεί στην αρχική σελίδα

Γρήγορη Βήματα

Σημείωση: Για να χρησιμοποιήσετε αυτά τα χαρακτηριστικά θα πρέπει πρώτα να εισάγετε τις λειτουργίες που αναφέρονται στη **“Διαμόρφωση”**.

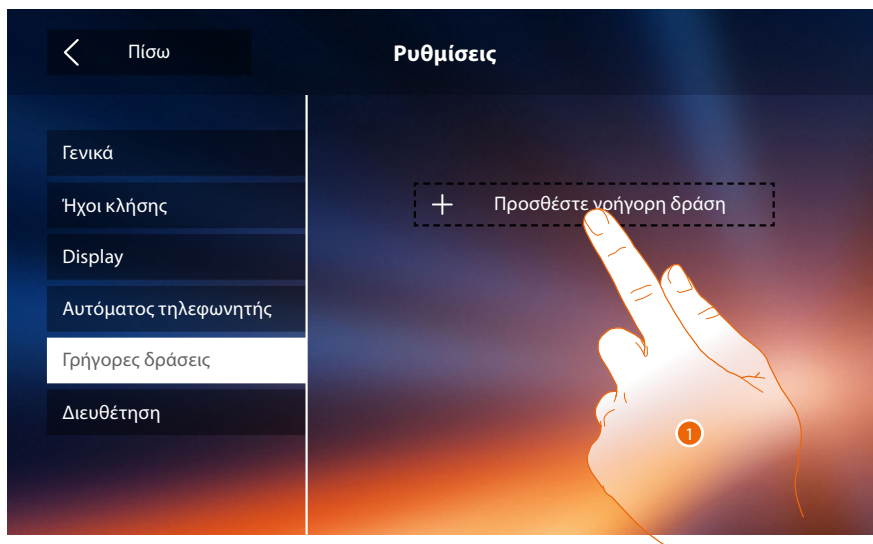

1. Πατήστε για να προσθέσετε ταχεία δράση.

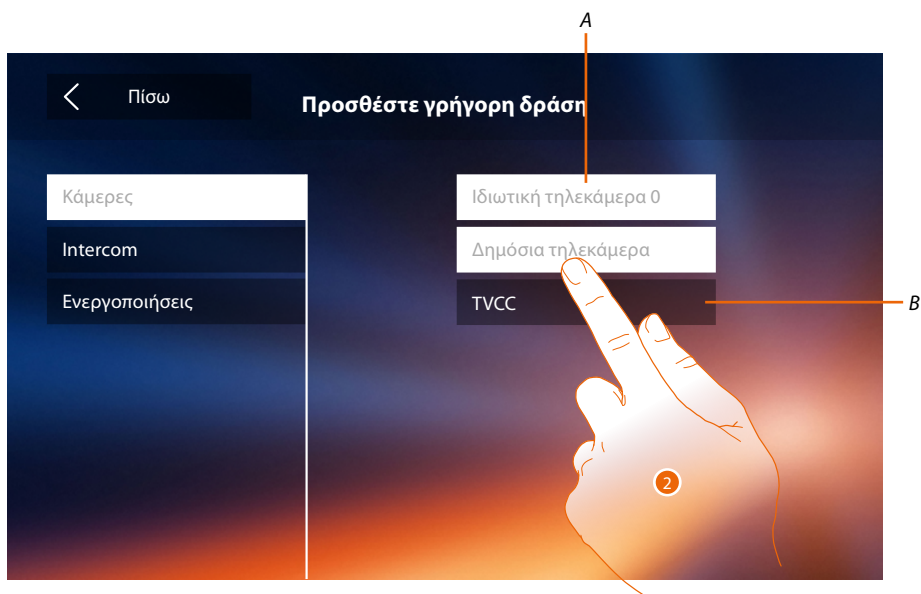

- A. Διαθέσιμες Λειτουργίες.
 - B. Λειτουργία που χρησιμοποιείται ήδη ως μια γρήγορη δράση.
2. Πατήστε για να επιλέξετε τη λειτουργία που πρέπει να χρησιμοποιηθεί ως μια γρήγορη δράση.

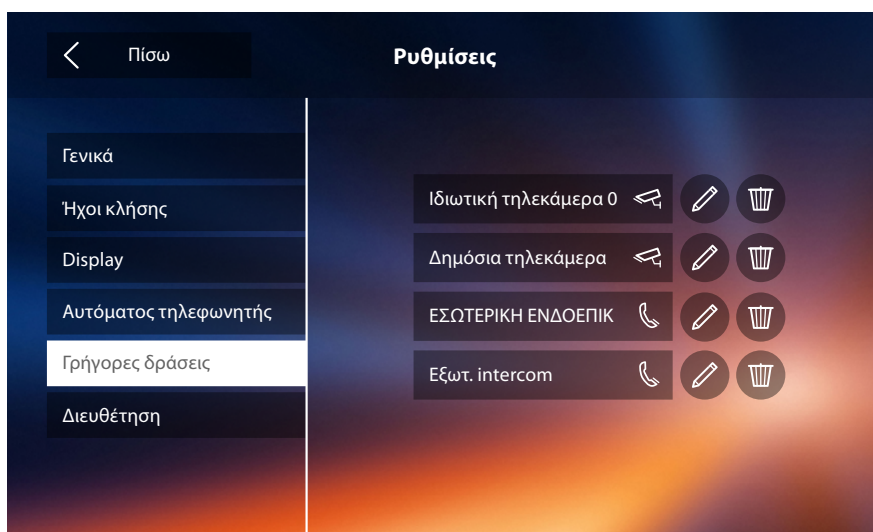

Διαμορφώστε έως 4 γρήγορες δράσεις

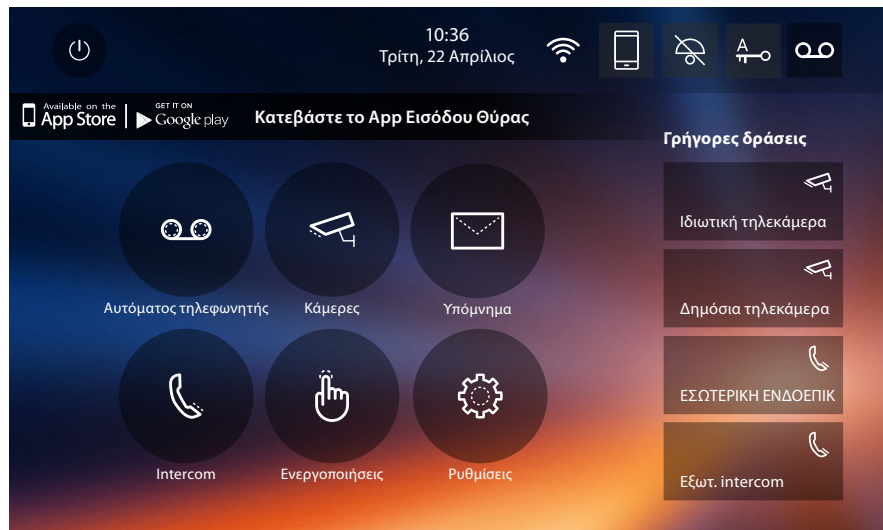

Οι Ταχεία δράση που ήδη υπάρχει στην αρχική σελίδα.

Διαμόρφωση Εργοστασίου

- Μπιπ: OFF
- Επαγγελματικό γραφείο: OFF
- Wi-Fi: OFF
- Τύπος ήχου:
 - Κύρια Εξωτερική θέση S0 = 2
 - Δευτερεύουσα Εξωτερική θέση S1 = 11
 - Δευτερεύουσα Εξωτερική θέση S2 = 5
 - Δευτερεύουσα Εξωτερική θέση S3 = 4
 - Κλήση στον όροφος = 7
 - Ειδοποιήσεις=13
 - Εσωτερική Ενδοεπικοινωνία = 1
 - Εσωτερική Ενδοεπικοινωνία = 16
- Τυπικό φόντο: Home
- Κωδικό απεμπλοκής: 12345

Πιθανές συσκευές

- Μνήμη και σημειώσεις:
 - (Μόνο για το μοντέλο 344622) ταινίες υψηλής ανάλυση 25 των 15" (προσοχή, με την ανάκτηση του ορίου, η τελευταία αντικαθιστά το παλαιότερο)
 - (Μόνο για το μοντέλο 344622) ταινίες υψηλής ανάλυση 150 των 15" (προσοχή, με την ανάκτηση του ορίου, η τελευταία αντικαθιστά το παλαιότερο)
 - Ηχητικές σημειώσεις 20 (προσοχή, κατά την ανάκτηση του μέγιστου ορίου, η τελευταία αντικαθιστά το παλαιότερο)
 - Ηχητικές σημειώσεις 50 (προσοχή, κατά την ανάκτηση του μέγιστου ορίου, η τελευταία αντικαθιστά το παλαιότερο)
- Διαμορφώσεις εντολών:
 - Μεγ. αρ° κλειδαριών: 50
 - Μεγ αρ° max γενικών ενεργοποιήσεων 50
 - Μεγ αρ° άμεσων ενεργοποιήσεων: 50
 - Μεγ αρ° εσωτερικών ενδοεπικοινωνιών: 40
 - Μεγ αρ° εξωτερικών ενδοεπικοινωνιών: 40

Σημείωση: για το μέγιστο αριθμός των συσκευών και τη διαμόρφωση τους στο εργοστάσιο ανατρέξτε πάντα στο τεχνικό εγχειρίδιο.

ΑΝΤΙΜΕΤΩΠΙΣΗ ΠΡΟΒΛΗΜΑΤΩΝ

ΠΡΟΒΛΗΜΑ	ΛΥΣΗ
Το θυροτηλέφωνο κουδουνίζει, αλλά δεν ενεργοποιείται	Ελέγξτε ότι η Jumper2 είναι στη θέση του, ότι υπάρχουν τουλάχιστον 18V, ότι το jumper1 δεν είναι στην θέση του, αν τροφοδοτείται σε τοπικό επίπεδο
Το θυροτηλέφωνο δεν ακούγεται ούτε υπάρχει φως	Βεβαιωθείτε ότι υπάρχουν τουλάχιστον 18V, ελέγξτε τη διαμόρφωση της συσκευής επαληθεύστε ότι δεν αποκλείεται ο ήχος κλήσης
Η κλήση φτάνει, αλλά ο ήχος είναι χαμηλός	Ελέγξτε τις ρυθμίσεις έντασης ήχου στο μενού του βίντεο, αν το πρόβλημα παρουσιάζεται σε όλα τα θυροτηλέφωνα, ελέγξτε την ένταση του ήχου στην εξωτερική θέση (ανατρέξτε στις οδηγίες των εξωτερικών θέσεων)
Η κλήση προωθείται στο smartphone σας	Βεβαιωθείτε ότι η Classe 300X ανάβει την οθόνη σας με την κλήση. Ελέγξτε ότι ο χρήστης με τον οποίο κάνατε την πρόσβαση στο App είναι σωστά συνδεδεμένος με την Classe 300X. Ενδεχομένως πραγματοποιήστε την διαδικασία αντιστοίχισης ή αποστείλατε από έναν άλλο ήδη συνδεδεμένο χρήστη. Έλεγχος της ορθότητας ημερομηνίας και ώρας.
Δεν μπορείτε να πραγματοποιήσετε συσχετισμό της Classe 300X με το smartphone	Βεβαιωθείτε ότι τα smartphones και η Classe 300X είναι συνδεδεμένες στο ίδιο δίκτυο Wi-Fi, βεβαιωθείτε ότι αυτό το δίκτυο Wi-Fi είναι συνδεδεμένος στο Internet και μπορείτε να συνδεθείτε, βεβαιωθείτε ότι δεν υπάρχει ήδη ένας συνδεδεμένος λογαριασμός, ενδεχομένως οργανώστε μια πρόσκληση μέσω της ειδικής λειτουργίας. Αν ο συνδεδεμένος λογαριασμός ήταν η προηγούμενη πολυκατοικία, διαγράψτε όλους τους λογαριασμούς/σημειώσεις και μηνύματα μέσω της κατάλληλης λειτουργίας από το μενού 300X Class. Έλεγχος της ορθότητας ημερομηνίας και ώρας.

