



Classe 300X

Instalační Příručka

bticino



Obsah		
	Obecné informace	4
	Upozornění a rady	4
	Upozornění a práva spotřebitelů	5
	Čelní pohled	6
	Zadní pohled	8
	Rozměry a instalační výšky	9
	Instalace na stěnu	10
	Instalace na stolní podstavec	11
	Fyzická konfigurace	13
	Konfigurátory	14
	Funkce konfigurátoru M jednotky (Tlačítko Oblíbené)	15
	Funkce konfigurátoru M desítky (Rychlé akce)	16
	První zapnutí	20
	Nastavení	23
	Obecně	23
	Vyzváněcí tóny	33
	Displej	34
	Záznamník	36
	Rychlé akce	38
	Konfigurace	40
	Kompatibilní zařízení	41
	Nahlásit problém	44
	Reset zařízení	46
	Reset Wi-Fi	47
	Menu instalačního technika	48
	Pokročilá konfigurace	50
	První zapnutí	50
	Konfigurace	53
	Kompatibilní zařízení	54
	Nahlásit problém	57
	Reset zařízení	59
	Reset Wi-Fi	60
	Menu instalačního technika	61
	Obecně	62
	Intercom	62
	Videokamera	64
	Aktivace	66
	Rychlé akce	68
	Tovární konfigurace	70
	ODSTRAŇOVÁNÍ ZÁVAD	71

Obecné informace

Upozornění a rady

Před provedením instalace je důležité si pozorně přečíst tuto příručku.

Záruka automaticky přestává platit při nedbalostech, nesprávném používání či manipulaci s přístrojem neoprávněnými osobami.

Domovní videotelefon Classe 300X musí být instalován pouze v interiérech; nesmí být vystaven kapající nebo stříkající vodě; musí být používán pouze s digitálními dvou vodičovými systémy BTicino.

Poznámka: toto zařízení obsahuje software Open Source. Pro získání informací o licencích a softwaru připojte počítač se systémem Windows/Linux k zařízení prostřednictvím mini portu-USB.

Domovní videotelefon Classe 300X musí být připojen k síti Wi-Fi, která má následující charakteristiky:

- IEEE 802.11 b/g/n (2,4 GHz) 13 kanálů
- Metoda kryptování a autentizace podporovaných:
 - Síť OPEN WPA-PSK
 - včetně TKIP WPA2-PSK
 - včetně AES WEP 64 bits (kódy o 5 číslech ASCII nebo 10 čísel hexadecimálních)
 - WEP 128 bits (kódy o 13 číslech ASCII nebo 26 čísel hexadecimálních)
 - Autentizace WPS (podporováno pro WPA2-PSK)

Pozn.: pro propojení domovního videotelefonu Classe 300X a smartphonu je požadována domácí síť Wi-Fi s přístupem k Internetu.

Pro využití služby si zákazník musí zajistit technické vybavení, které umožňuje připojení k internetové síti, a to za základě dohody mezi zákazníkem a ISP (Internet Service Provider), s níž společnost Bticino nemá nic společného.

Pro použití některých služeb, které Bticino poskytuje jako doplňkové k normálním základním funkcím Classe 300X, bude zákazník muset na svůj smartphone nainstalovat **APP DOOR ENTRY**.

Služby poskytované přes APP předpokládají, že je možné se zařízením Classe 300X komunikovat dálkově a přes internetovou síť.

V těchto případech integrace a dobré fungování mezi zařízením Classe 300X a APP mohou záviset na:

- a) kvalitě signálu Wi-Fi;
- b) typu smlouvy o přístupu k Internetu pro byt/dům;
- c) typu datové smlouvy na smartphonu.

V případě, že jeden z těchto tří prvků neodpovídá požadovaným specifikacím pro fungování výrobku, společnost Bticino nebude v žádném případě odpovědná za případné závady.

Fungování **APP DOOR ENTRY** s vypnutou obrazovkou (background) by mohlo být ohroženo aplikacemi instalovanými ve smartphonu, které:

- optimalizují použití baterie a energetickou úsporu;
- chrání zařízení (antivirus nebo podobné programy)

Tento výrobek ve skutečnosti podporuje systém streaming VoIP, takže je třeba zkontrolovat, zda ho vaše smlouva o datové síti na smartphonu neblokuje.

Rovněž sdělujeme, že služba, kterou společnost Bticino poskytuje ze vzdáleného ovládní přes APP, zahrnuje používání dat a že náklady spojené s jejich spotřebou závisejí na typu smlouvy, kterou má zákazník uzavřenou s ISP (Internet Service Provider), a hradí je zákazník.

Upozornění a práva spotřebitelů



Před použitím si přečtěte pozorně a uchovejte pro budoucí použití.



Je zakázáno se dotýkat jednotek s vlhkýma rukama.
Je zakázáno používat kapalné čisticí prostředky nebo aerosol.
Je zakázáno blokovat větrací otvory.
Je zakázáno modifikovat zařízení.
Je zakázáno odstraňovat ochranné kryty ze zařízení.
Je zakázáno vystavovat jednotku kapající nebo stříkající vodě.
Je zakázáno instalovat jednotky do blízkosti zdrojů tepla/chladu.
Je zakázáno instalovat jednotky do blízkosti škodlivých plynů a prachu.
Je zakázáno upevňovat jednotky na nevhodné povrchy.



Nebezpečí elektrického šoku.



Riziko pádu zařízení kvůli povolení povrchu, na němž jsou nainstalována, nebo kvůli nesprávné instalaci.
Před jakýmkoliv zásahem na zařízení odpojte napájení.
Dálkové ovládání může způsobit újmu na zdraví osob nebo poškození majetku.



Pozor: úkony instalace, konfigurace, zprovoznění a údržby musí provádět pouze kvalifikovaný personál.
Zabezpečte, aby instalace na stěnu byla provedena správně, podle instalačního návodu.
Zabezpečte, aby instalace jednotky odpovídala platným předpisům.
Připojte napájecí kabely podle instrukcí.
Pro případná rozšíření zařízení použijte pouze součástky uvedené v technických specifikacích.

Čelní pohled

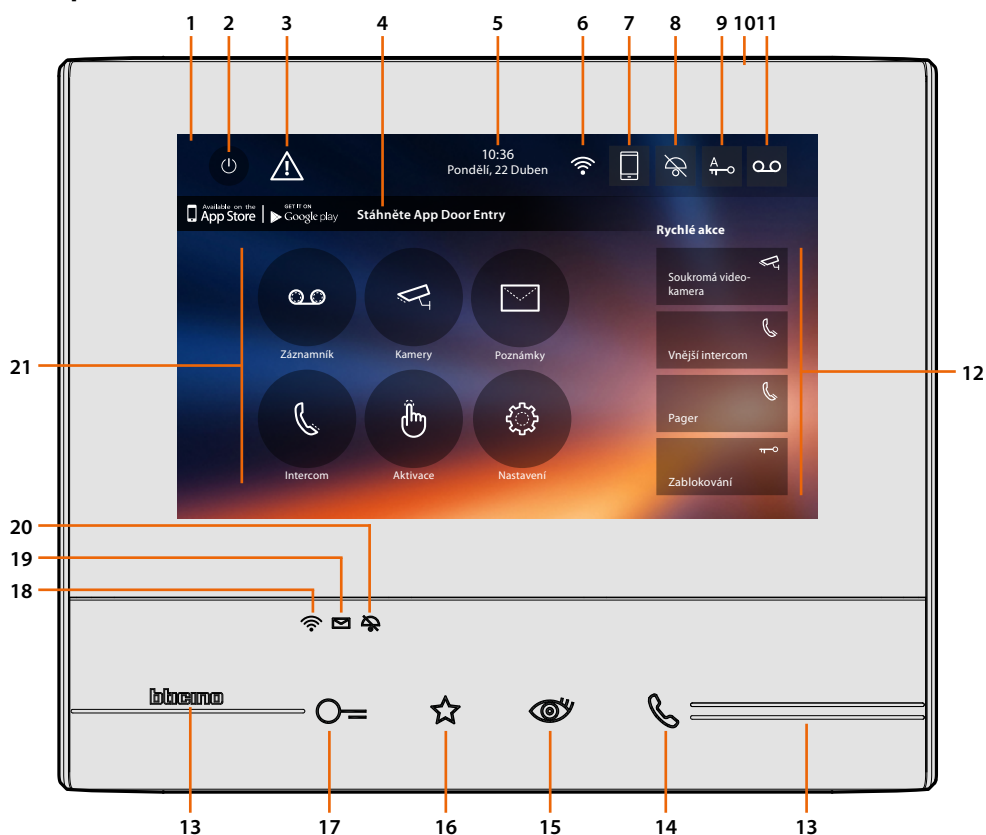

Poznámka: Obrázek* zobrazuje zařízení se všemi zprovozněnými funkcemi. Zkontrolujte v této příručce, jak je zprovoznit.

* Pozadí a zobrazené ikony by se mohly lišit od těch, které se vyskytují na zařízení.

1. Displej 7" dotyková obrazovka
2. Tlačítko vypínání obrazovky
3. Jestliže se objeví tento symbol, **bude třeba aktualizovat datum a hodinu**
4. App:
Dotkněte se jí pro přechod na stránku **informací**, kde se nachází QR kód, který Vám umožní stáhnout **APP DOOR ENTRY** pro komunikaci s Vaším zařízením.
Zobrazování stránky **informací** je možné deaktivovat.
5. Datum a hodina
6. Připojení Wi-Fi
7. Přiřazení zařízení/APP a přesměrování volání aktivováno/deaktivováno
8. Vyloučení vyzváněcího tónu
9. Aktivace Profesionálního studia
10. Mikrofon
11. Aktivace záznamníku
12. Rychlé akce
13. Hmatová vodítka
14. Tlačítko připojení:
rozsvícení zelené blikající kontrolky označuje příchozí hovor
rozsvícení zelené nepřerušované kontrolky označuje probíhající komunikaci
15. Samozapínání/Cyklování:
při stisknutí tohoto tlačítka se rozsvítí červená kontrolka

16. Tlačítko Oblíbené:
při stisknutí tohoto tlačítka se rozsvítí červená kontrolka
(Základní konfigurace = OSVĚTLENÍ SCHODŮ. Chcete-li jinou konfiguraci, řiďte se [tabulkou](#) fyzické konfigurace)

17. Tlačítko otvírání zámku:
při stisknutí tohoto tlačítka se rozsvítí červená kontrolka

18. Stav Wi-Fi:
Červená blikající kontrolka = Wi-Fi aktivní, ale není připojena k žádné síti
Kontrolka zhasnutá = Wi-Fi deaktivována nebo správně funguje
Zelená nepřerušovaně svítící kontrolka = u zařízení Classe 300X probíhá výměna dat s [APP DOOR ENTRY](#) (přesměrování volání, samozapínání)

***Pozn.:** V okamžiku, kdy je [APP DOOR ENTRY](#) připojena k systému (např. odpovídání na volání, zobrazení venkovního místa atd.), nelze provádět jiné úkony, výjimku tvoří tlačítko otvírání zámku a tlačítko oblíbených (nakonfigurované pro funkci osvětlení schodů nebo přímého ovládání zámku), které dále fungují.*

19. Stav přítomnosti zpráv:
Blikající červená kontrolka = nová nepřečtená zpráva/nové nepřečtené zprávy na záznamníku

20. Stav vyloučení vyzváněcího tónu:
Rozsvícená červená kontrolka = Vyloučen vyzváněcí tón

21. Funkce (objeví se pouze ikony nakonfigurovaných funkcí)

Zadní pohled

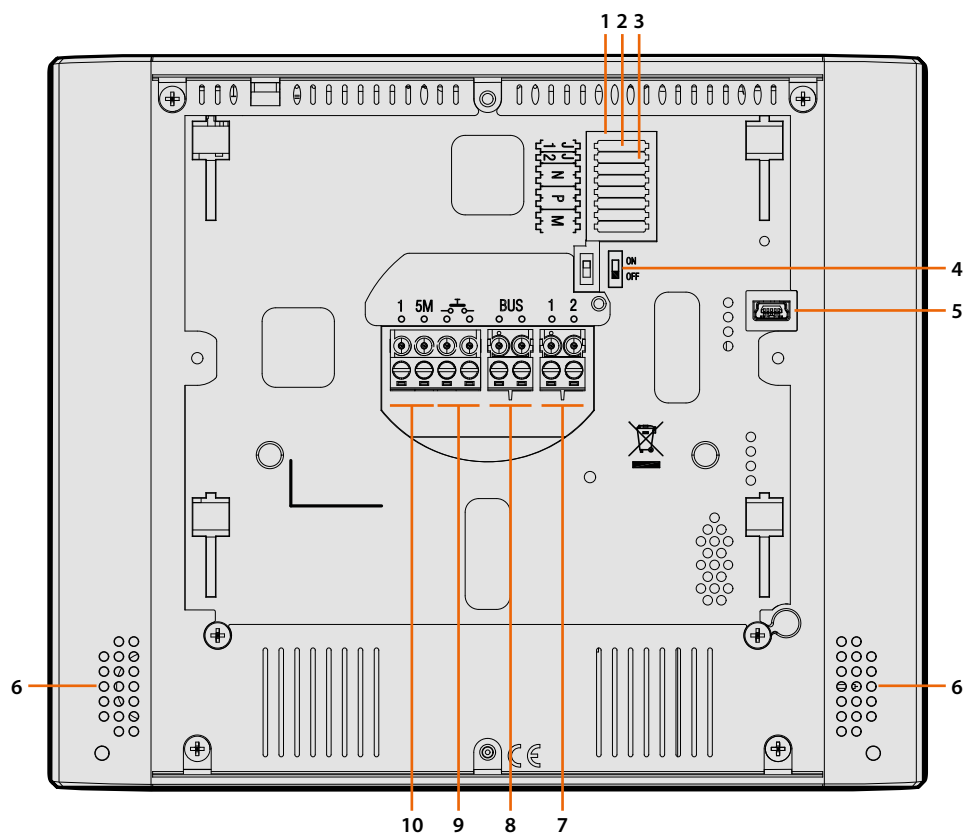

1. Uložení konfigurátorů
2. Konfigurátor J1: Vytáhněte, je-li přítomno doplňkové napájení (svorka 1 & 2)
3. Konfigurátor J2: pro správné fungování nevytahujte
4. Mikropínač ON/OFF pro ukončení úseku
5. Mini zásuvka USB pro aktualizaci firmwaru zařízení pomocí softwaru MyHomeSuite
Pozn.: zařízení musí být napájeno (1-2 nebo BUS)
6. Zesilovač zvuku
7. Svorky (1 - 2) pro doplňkové napájení
8. Svorky pro připojení k BUS SCS 2 VODIČE
9. Svorky (→←) pro připojení vnějšího tlačítka volání do patra
10. Svorky (1 - 5M) pro připojení doplňkového vyzváněcího tónu.
Je třeba provést bodové připojení svorek doplňkových vyzváněcích tónů

Rozměry a instalační výšky

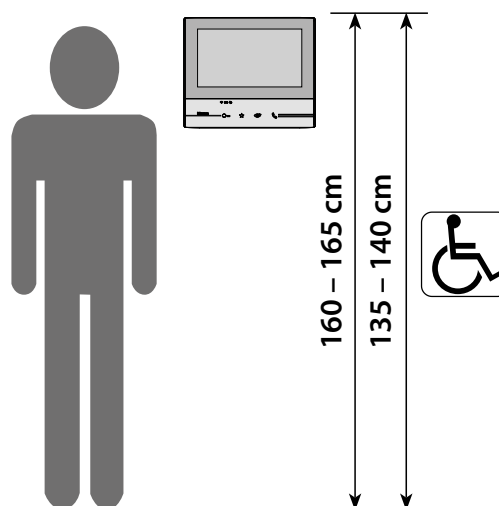

Doporučená výška, není-li stanoveno jinak podle platných předpisů.

Instalace na stěnu

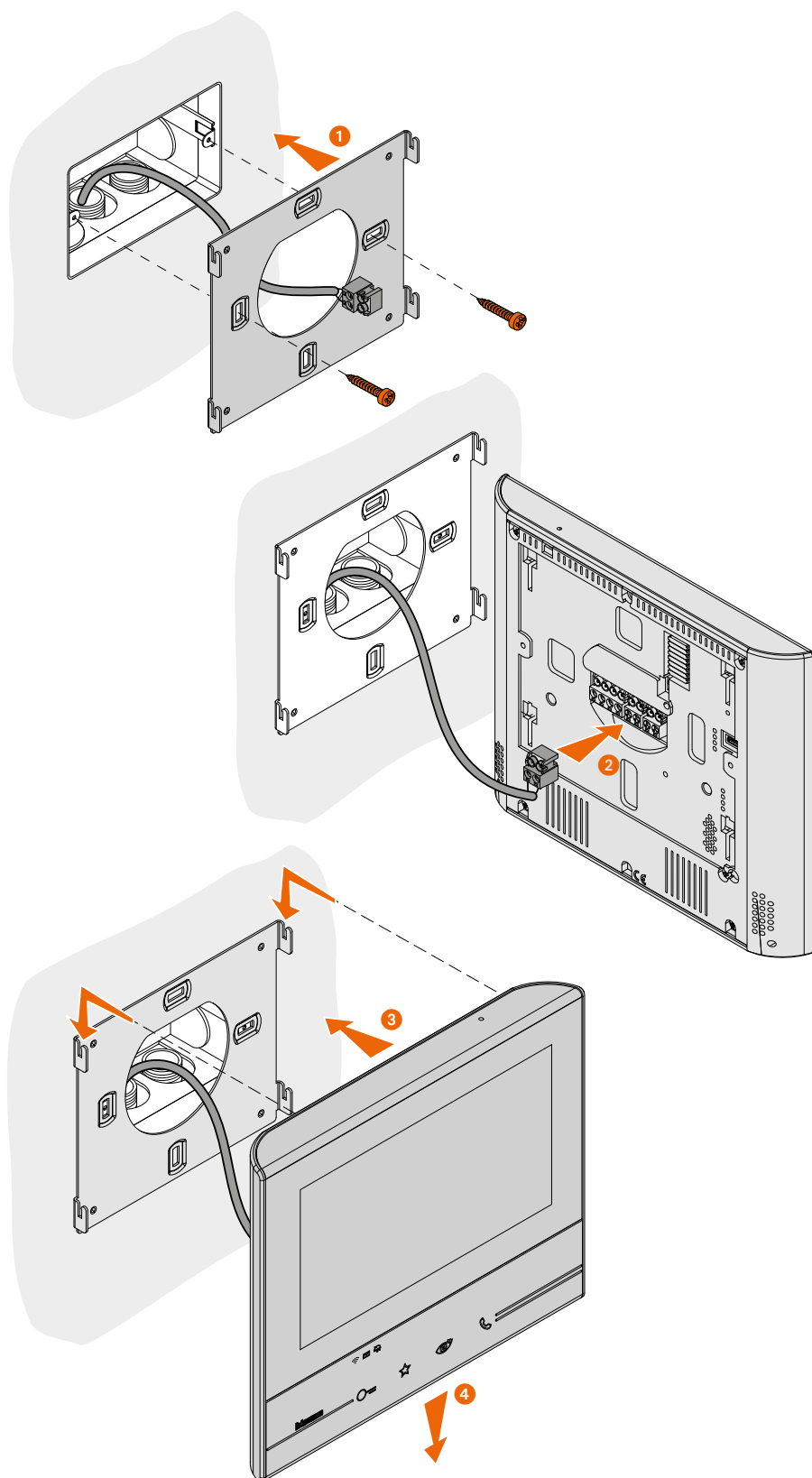

Pozor: neupevňujte konzolu na nerovný nebo nepravidelný povrch a neutahujte příliš šrouby, aby nedošlo k deformaci konzoly, která by mohla znemožnit správnou instalaci zařízení. Zařízení se musí při lehkém zatlačení bez přílišné síly pohybovat po příslušných vodítkách konzoly.

Instalace na stolní podstavec

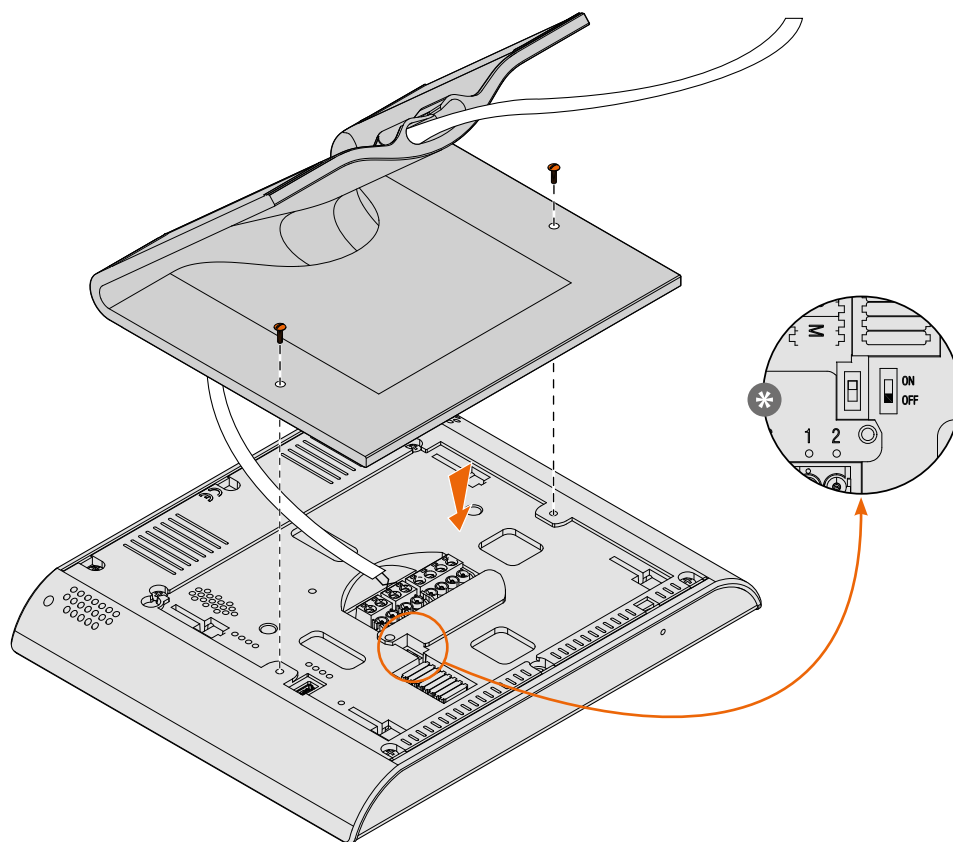

* Ukončete úsek nastavením mikropínače na ON.



Osmicestný rozbočovač:
336982/83/84 Livinglight
349414/15/18 Axolute

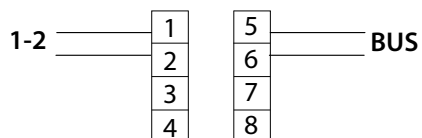
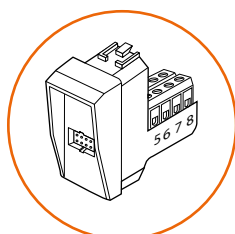

Instalační předpisy Wi-Fi

Zkontrolujte kvalitu signálu Wi-Fi z displeje zařízení (viz instalační příručka), pokud je nízká nebo neexistuje, zkontrolujte, zda:

- zařízení nebylo nainstalováno v blízkosti velkých kovových předmětů nebo elektrických zařízení, které by mohly vytvářet elektromagnetické pole;
- mezi routerem/vstupním místem a Classe 300X je co nejméně stěn.

Pozn.: doporučujeme nainstalovat zařízení Classe 300X do blízkosti routeru Wi-Fi

Pozn.: je možné nainstalovat pouze jedno zařízení Classe 300X pro každou síť Wi-Fi (SSID)

Pozn.: je možné nainstalovat pouze jedno zařízení Classe 300X pro jeden byt

¹ Doporučeno

Zkontrolovat vždy signál Wi-Fi na displeji zařízení před definitivní instalací předmětů.

Připojení zařízení k síti Wi-Fi bylo řádně aktivováno a nakonfigurováno v příslušné **sekcí**.

Signál Wi-Fi není dostatečný pro zaručení správného přesměrování volání a ostatních funkcí na smartphone.

Kontrola instalačních předpisů Wi-Fi

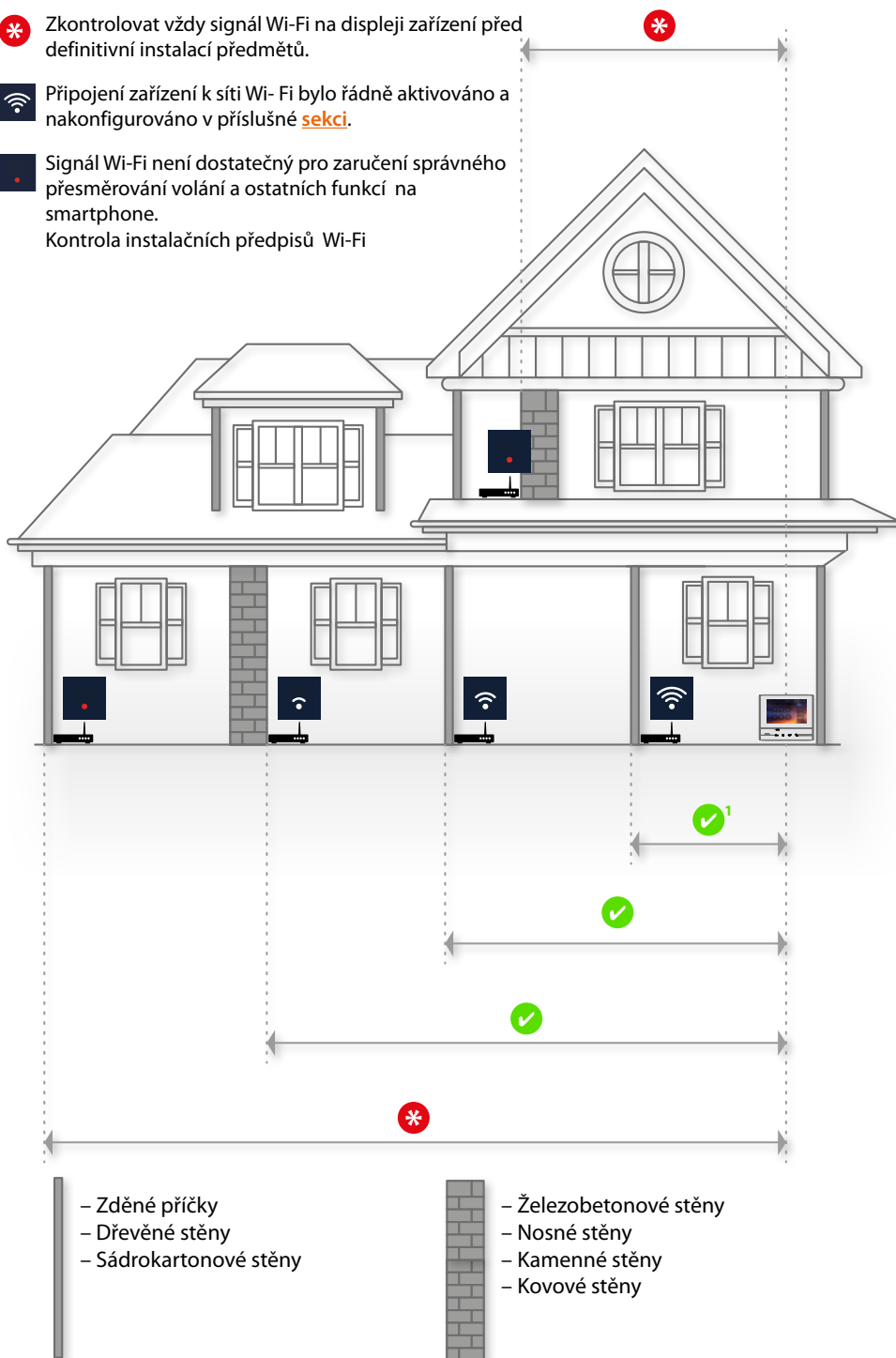

Fyzická konfigurace

Zařízení může být nakonfigurováno ve fyzickém módu nebo v **pokročilém módu**, hlavní rozdíly jsou uvedeny v následující tabulce:

Pozn.: zavedení konfigurátorů do uložení N - P - M vyučuje možnost použití pokročilé konfigurace.

Konfiguraci je třeba provádět na odpojeném zařízení.
Před použitím počkejte, až kontrolky přestanou blikat.

Funkce k dispozici	Fyzická konfigurace	Pokročilá konfigurace
<p>TLAČÍTKO OBLÍBENÉ</p> 	<p>Možnost přiřazení různých funkcí</p> <p>Viz "Funkce konfigurátoru M jednotky (Tlačítko Oblíbené)"</p>	<p>Funkce osvětlení schodů</p> 
<p>RYCHLÉ AKCE</p>		
	<p>Přednastavené:</p> <p>Viz "Funkce konfigurátoru M desítky (Rychlé akce)"</p> <p>Uživatel má možnost přejmenovávat, odstraňovat a přidávat pouze přednastavené akce</p>	<p>Vytváření rychlých akcí ze všech funkcí</p> <p>Uživatel má možnost rozhodnout, které rychlé akce zobrazovat na Home Page</p>
<p>FUNKCE</p>		
 <p>Videokamera</p>  <p>Intercom</p>  <p>Aktivace</p>	<p>Použití těchto funkcí je k dispozici pouze pomocí rychlých akcí na Home Page</p> <p>Viz "Funkce konfigurátoru M desítky (Rychlé akce)"</p>	<p>Vyhrazené ikony na Home Page a funkce, které lze personalizovat a nakonfigurovat</p> <p>Viz "Konfigurace"</p>

Konfigurátory

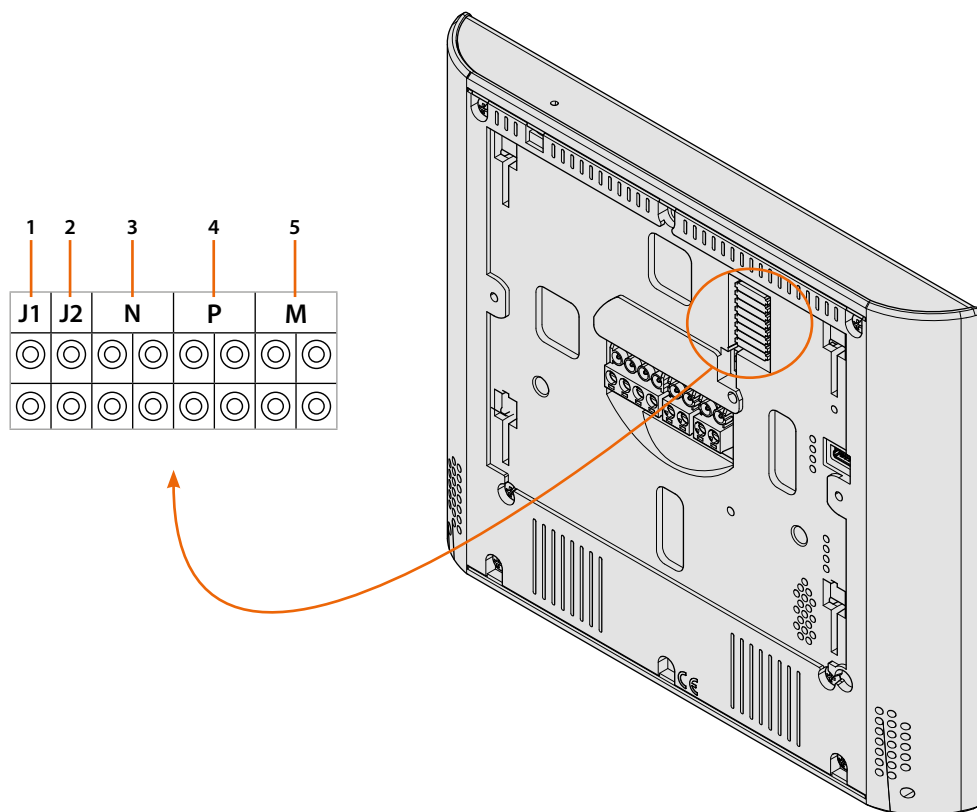

Funkce konfigurátorů

1. **J1** = Vytáhněte, je-li přítomno doplňkové napájení (svorka 1 & 2)
2. **J2** = Pro správné fungování nevytahujte
3. **NN** = Adresa zařízení
4. **PP** = Adresa PE, z níž se otvírá zámek s PI v klidu a na kterou bude adresováno samozapínání
5. **MM** = Mód fungování podle tabulek na následujících stránkách
M jednotky = Konfigurace kapacitního tlačítka OBLÍBENÉ ☆
M desítky = Konfigurace RYCHLÝCH AKCÍ na Home Page

Pozn.: jestliže je zařízení nakonfigurováno fyzicky, konfiguraci NELZE MĚNIT z menu.

Funkce konfigurátoru M jednotky (Tlačítko Oblíbené) ☆

J1	J2	N	P	M
○	○	○	○	○
○	○	○	○	○

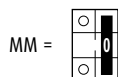

Ovládání osvětlení schodů

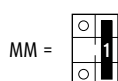

Přímé ovládání zámku P+1

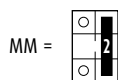
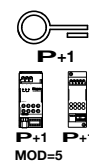

Přímé ovládání zámku P+2

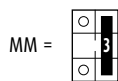
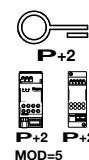

Přímé ovládání zámku P+3

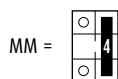
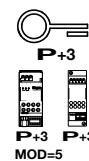

Přímé samozapínání P+1

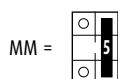
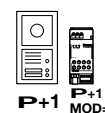

Přímé samozapínání P+2

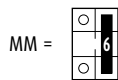

Přímé samozapínání P+3

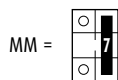
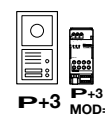

Pager

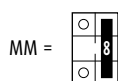

Intercom se stejným názvem

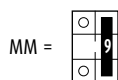

Aktivace/Deaktivace Profesionálního studia



Funkce konfigurátoru M desítky (Rychlé akce)

Fyzický konfigurátor MM – (desítka) rozhoduje, jaké čtyři ikony **RYCHLÝCH AKCÍ** se zobrazí na HOME PAGE a bude možné je aktivovat pomocí dotykové obrazovky displeje

J1	J2	N	P	M
⊙	⊙	⊙	⊙	⊙
⊙	⊙	⊙	⊙	⊙

Možné konfigurace jsou uvedeny v následující tabulce



Aktivace PE (nakonfigurován s P+1) přímým způsobem bez volání nebo aktivace akčního členu ref. 346200/346210 (nakonfigurován s P+1 a MOD=9).



Otvírání zámku PE (nakonfigurován s P+1) přímým způsobem bez volání nebo aktivace akčního členu ref. 346200/346210 (nakonfigurován s P+1 a MOD=5) nebo aktivace akčního členu ref. 346230 (nakonfigurován s P+1).



Otvírání zámku PE (nakonfigurován s P+2) přímým způsobem bez volání nebo aktivace akčního členu ref. 346200/346210 (nakonfigurován s P+2 a MOD=5) nebo aktivace akčního členu ref. 346230 (nakonfigurován s P+2).



Otvírání zámku PE (nakonfigurován s P+3) přímým způsobem bez volání nebo aktivace akčního členu ref. 346200/346210 (nakonfigurován s P+3 a MOD=5) nebo aktivace akčního členu ref. 346230 (nakonfigurován s P+3).



Otvírání zámku PE (nakonfigurován s P+4) přímým způsobem bez volání nebo aktivace akčního členu ref. 346200/346210 (nakonfigurován s P+4 a MOD=5) nebo aktivace akčního členu ref. 346230 (nakonfigurován s P+4).

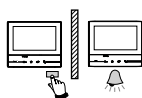

Intercom mezi byty v systémech s bytovým rozhraním ref. 346850.

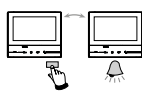

Intercom uvnitř bytu v systémech s bytovým rozhraním ref. 346850; nebo intercom mezi byty v systémech bez bytového rozhraní.



Intercom se stejným názvem, odesílá volání všem přístrojům je stejnou adresou

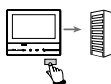

Pager provádí všeobecnou interkomunikaci, odesílá volání všem přístrojům systému.

<table border="1"> <tr><td>P</td><td>M</td></tr> <tr><td>0</td><td>1</td></tr> <tr><td>0</td><td>1</td></tr> <tr><td>0</td><td>1</td></tr> </table>	P	M	0	1	0	1	0	1	<table border="1"> <tr><td>P</td><td>M</td></tr> <tr><td>0</td><td>2</td></tr> <tr><td>0</td><td>2</td></tr> <tr><td>0</td><td>2</td></tr> </table>	P	M	0	2	0	2	0	2	<table border="1"> <tr><td>P</td><td>M</td></tr> <tr><td>0</td><td>3</td></tr> <tr><td>0</td><td>3</td></tr> <tr><td>0</td><td>3</td></tr> </table>	P	M	0	3	0	3	0	3
P	M																									
0	1																									
0	1																									
0	1																									
P	M																									
0	2																									
0	2																									
0	2																									
P	M																									
0	3																									
0	3																									
0	3																									

<table border="1"> <tr><th>P</th><th>M</th></tr> <tr><td>0</td><td>4</td></tr> <tr><td>0</td><td>4</td></tr> <tr><td>0</td><td>4</td></tr> </table>	P	M	0	4	0	4	0	4	<table border="1"> <tr><th>P</th><th>M</th></tr> <tr><td>0</td><td>5</td></tr> <tr><td>0</td><td>5</td></tr> <tr><td>0</td><td>5</td></tr> </table>	P	M	0	5	0	5	0	5	<table border="1"> <tr><th>P</th><th>M</th></tr> <tr><td>0</td><td>6</td></tr> <tr><td>0</td><td>6</td></tr> <tr><td>0</td><td>6</td></tr> </table>	P	M	0	6	0	6	0	6
P	M																									
0	4																									
0	4																									
0	4																									
P	M																									
0	5																									
0	5																									
0	5																									
P	M																									
0	6																									
0	6																									
0	6																									



První zapnutí

Po provedení fyzické konfigurace a připojení zařízení je třeba provést personalizace pomocí menu. Počkejte, až kontrolky přestanou blikat a dotkněte se displeje, abyste ho zapnuli.

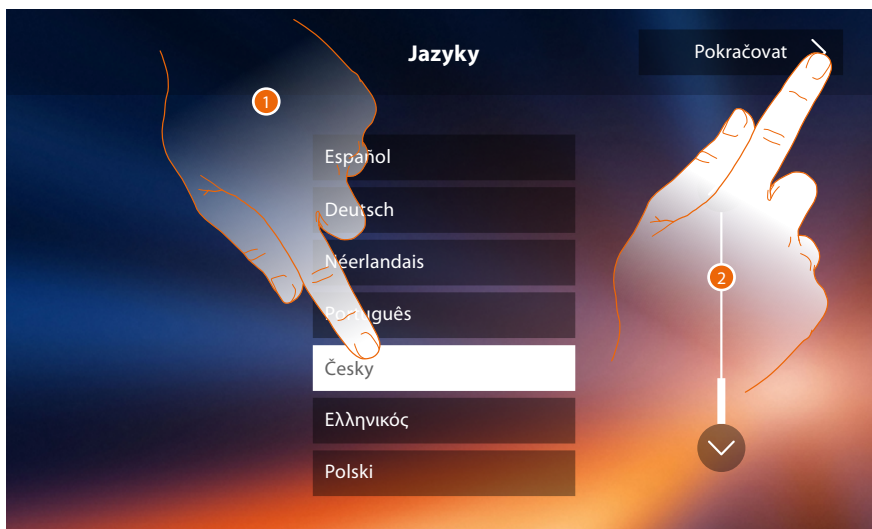

1. Dotkněte se ikony týkající se jazyka pro jeho nastavení.
2. Dotkněte se pro pokračování.



3. Dotkněte se pro nastavení automatické hodiny a data.
Budete mít možnost nastavovat datum a hodinu aktualizované automaticky ze serveru NTP. Network Time Protocol, zkráceně NTP, je protokol pro synchronizaci hodin systému automaticky přebíráním správných dat z Internetu.

Nebo

4. Dotkněte se pro deaktivaci automatické funkce hodiny a data a nastavte hodinu a datum ručně.



5. Dotkněte se ikony týkající se parametru k nastavení (hodina nebo datum), zobrazí se ikony na zvýšení nebo snížení této hodnoty.
6. Dotkněte se pro nastavení.
7. Dotkněte se pro pokračování.

Nyní můžete zobrazit informace o konfiguraci zařízení.

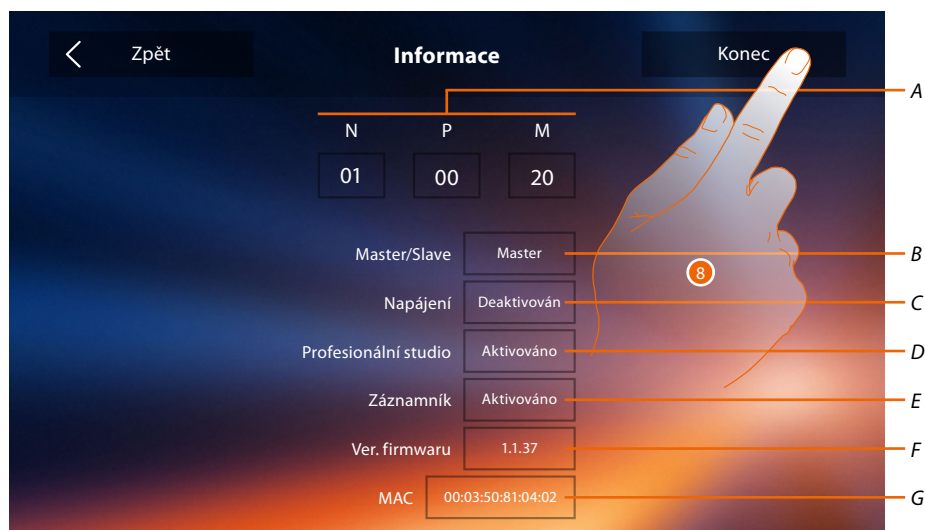

- A. Zobrazte parametry konfigurace.
- B. Zobrazte, zda bylo zařízení nastaveno jako master nebo jako bytový slave.
- C. Zobrazte, zda je přítomno doplňkové napájecí zařízení.
- D. Zobrazte, zda je aktivní funkce **Profesionálního studia**.
- E. Zobrazte, zda je aktivní funkce **Záznamník**.
- F. Zobrazte verzi firmwaru zařízení.
- G. Zobrazte fyzickou adresu zařízení Classe 300X.
8. Dotkněte se pro ukončení procedury.



9. Dotkněte se pro pokračování personalizace zařízení přes sekci **Nastavení**.

Nastavení

Obecné >	Wi-Fi/Přiřazené účty/Hodina a datum /Jazyk /Informace/Tón tlačítek
Vyzváněcí tóny >	Hlasitost/Vyzváněcí tón intercom/Vyzváněcí tón Vnější místo/Jiné vyzváněcí tóny...
Displej >	Vyčistěte obrazovku/Pozadí/Kalibrace obrazovky
Záznamník >	Mód nahrávání/Uvítací zpráva/Nahrajte zprávu...
Rychlé akce >	Přidejte rychlou akci
Konfigurace >	Aktivujte záznamník/Profesionální studio

Obecně

V této sekci se nacházejí nastavení obecného charakteru a informace o zařízení.

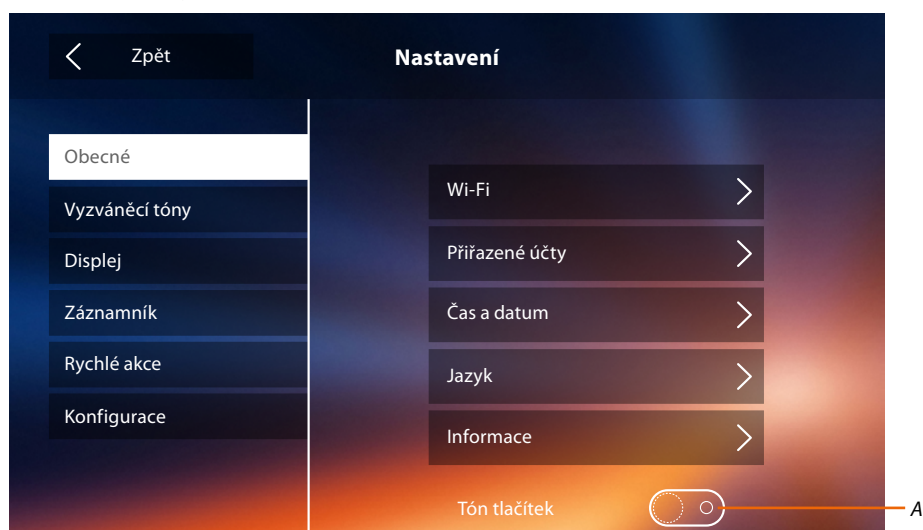

A. Aktivujte/deaktivujte zvuk při dotknutí se nějakého tlačítka.

Wi-Fi

V této sekci můžete připojit zařízení k Vaší síti Wi-Fi.



1. Dotkněte se pro aktivaci funkce.



2. Zvolte svoji domácí síť , k níž připojit zařízení.

Pozn.: Vaše domácí síť musí mít následující charakteristiky:

- IEEE 802.11 b/g/n (2,4 GHz) 13 kanálů
- Metoda kryptování a autentizace podporovaných:
 - Síť OPEN WPA-PSK
 - včetně TKIP WPA2-PSK
 - včetně AES WEP 64 bits (kódy o 5 číslech ASCII nebo 10 čísel hexadecimálních)
 - WEP 128 bits (kódy o 13 číslech ASCII nebo 26 čísel hexadecimálních)
 - Autentizace WPS (podporováno pro WPA2-PSK)



3. Zadejte heslo (je-li vyžadováno).
4. Dotkněte se pro světlé zobrazení hesla.
5. Dotkněte se pro aktivaci připojení.

Zařízení umožňuje zobrazení nebo změnu parametrů síťového připojení

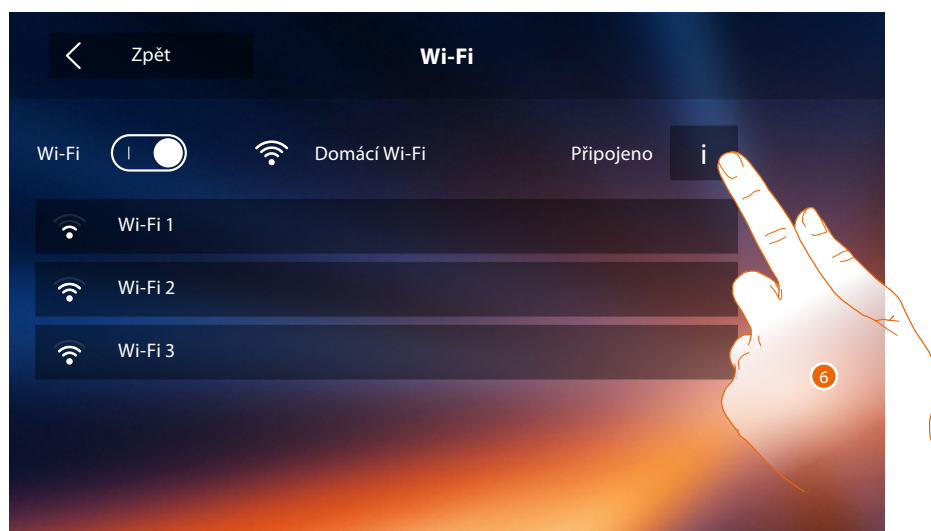

6. Dotkněte se pro zobrazení nebo změnu parametrů síťového připojení.



7. Dotkněte se pro deaktivaci módu DHCP a změnu parametrů ručně.

- **IP adresa a Maska sítě:** typické parametry sítě s protokolem TCP/IP, nutné k identifikaci zařízení uvnitř lokální sítě.
- **Gateway:** IP adresa routeru/přístupového místa.

Pozn.: před změnou defaultních hodnot zkontaktujte správce sítě.

Chybné hodnoty mohou zabránit aktivnímu poskytování služby a kromě toho mohou způsobit poruchy při komunikaci s ostatními přístroji zapojenými v síti.

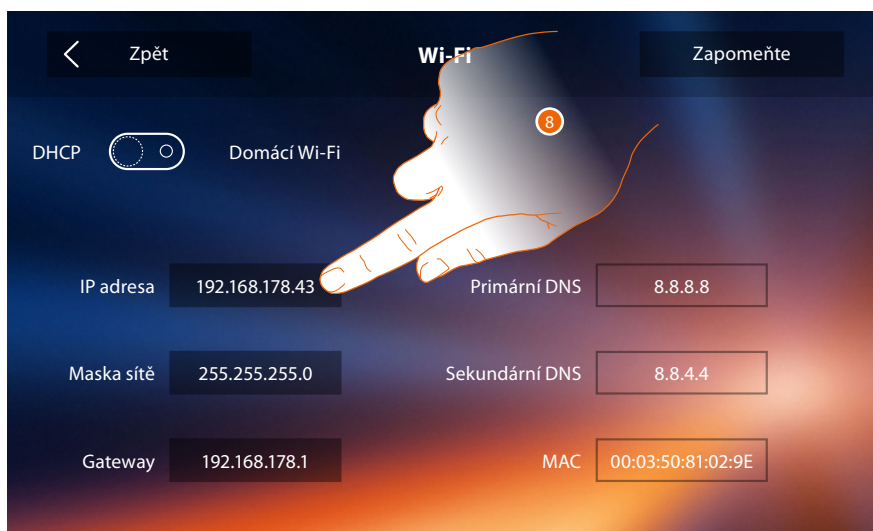

8. Dotkněte se pro změnu IP adresy zařízení.



9. Zadejte novou IP adresu.

10. Dotkněte se pro potvrzení.

Účet přiřazených

V této sekci můžete zobrazovat seznam přiřazených uživatelů k Vašemu zařízení Classe 300X a k němu připojených smartphonů.

Můžete rovněž odpojovat jednotlivé smartphony nebo odebírat uživatele.

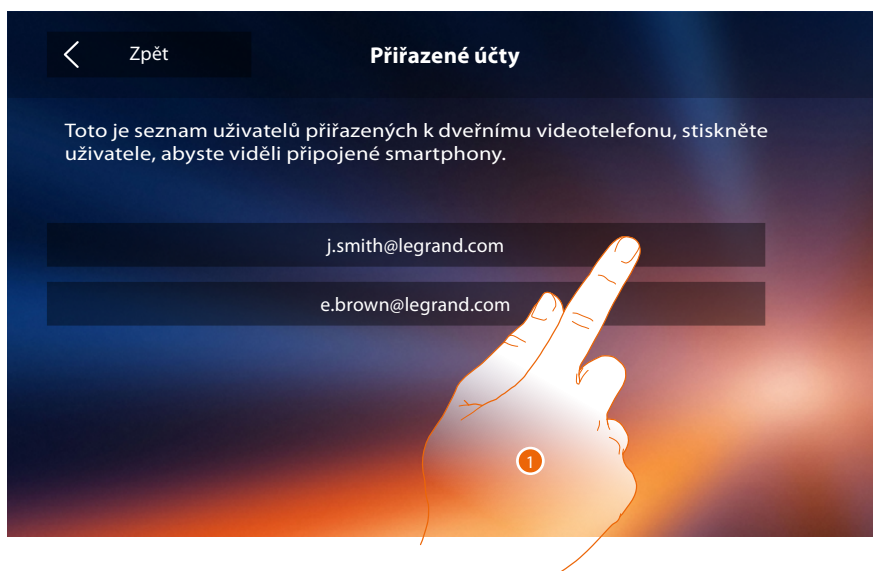

1. Dotkněte se pro řízení uživatele.

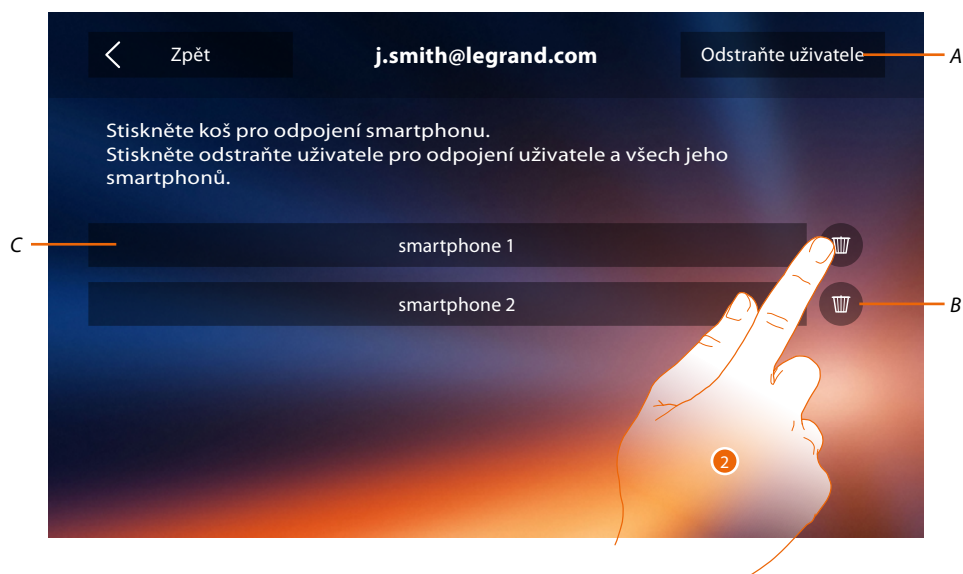

- A. Odeberte uživatele.
 - B. Odpojte smartphonu.
 - C. Připojené Smartphony.
2. Dotkněte se pro odpojení jednotlivého smartphonu.

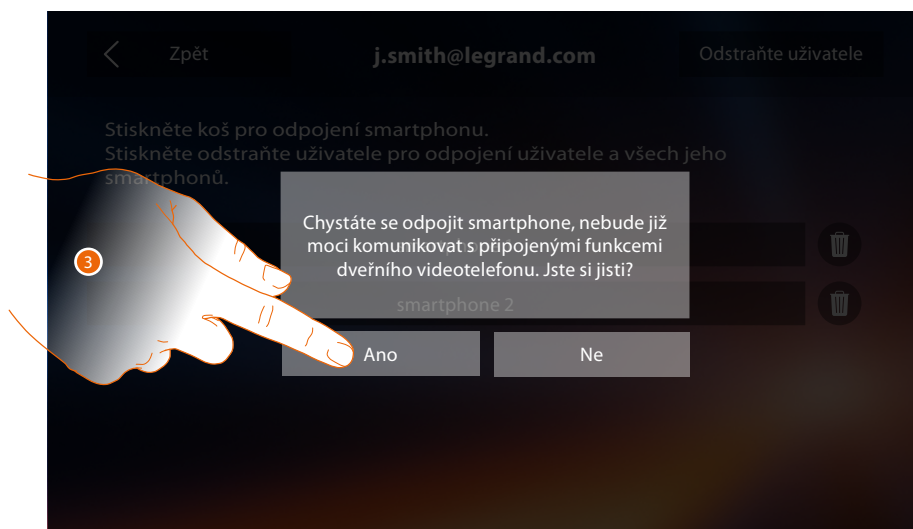

3. Dotkněte se pro potvrzení.
Pro znovu připojení smartphonu k zařízení Classe 300X stačí se autentikovat přes **APP DOOR ENTRY**.

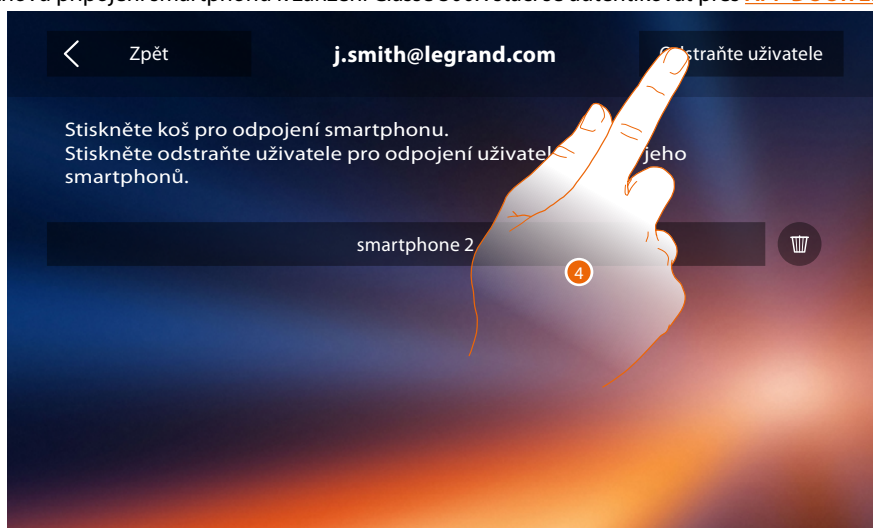

4. Dotkněte se pro odebrání uživatele a následkem toho všech připojených smartphonů.

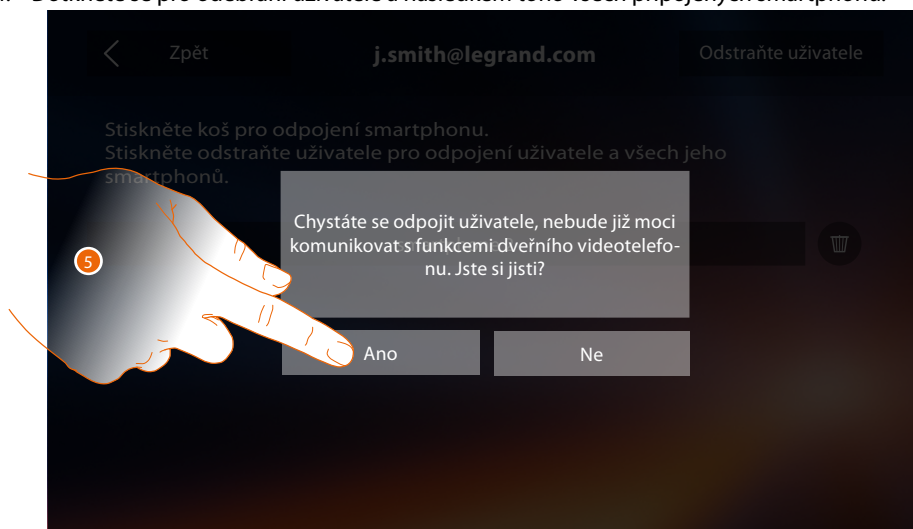

5. Dotkněte se pro potvrzení.
Pro znovu přiřazení Vašeho uživatele se musíte nechat přivzvat jiným uživatelem nebo jestliže neexistují jiní uživatelé, znovu provést proceduru přiřazení.
Pozn.: jestliže je k uživateli přiřazen pouze jeden smartphone, při jeho odpojení uživatele automaticky odeberete.

Hodina a datum

Nastavte aktuální datum a hodinu



1. Dotkněte se pro nastavení automatické hodiny a data. Budete mít možnost nastavovat datum a hodinu aktualizované automaticky ze serveru NTP. Network Time Protocol, zkráceně NTP, je protokol pro synchronizaci hodin systému automaticky přebíráním správných dat z Internetu.

Nebo

2. Dotkněte se pro deaktivaci automatické funkce hodiny a data a nastavte hodinu a datum ručně.



3. Dotkněte se ikony týkající se parametru k nastavení (hodina nebo datum), zobrazí se ikony na zvýšení nebo snížení této hodnoty.
4. Dotkněte se pro nastavení.
5. Dotkněte se pro návrat zpět a uložení nastavení

Jestliže se na Home page objeví symbol , dotkněte se ho pro aktualizaci hodiny a data.



1. Dotkněte se pro aktualizaci hodiny a data.

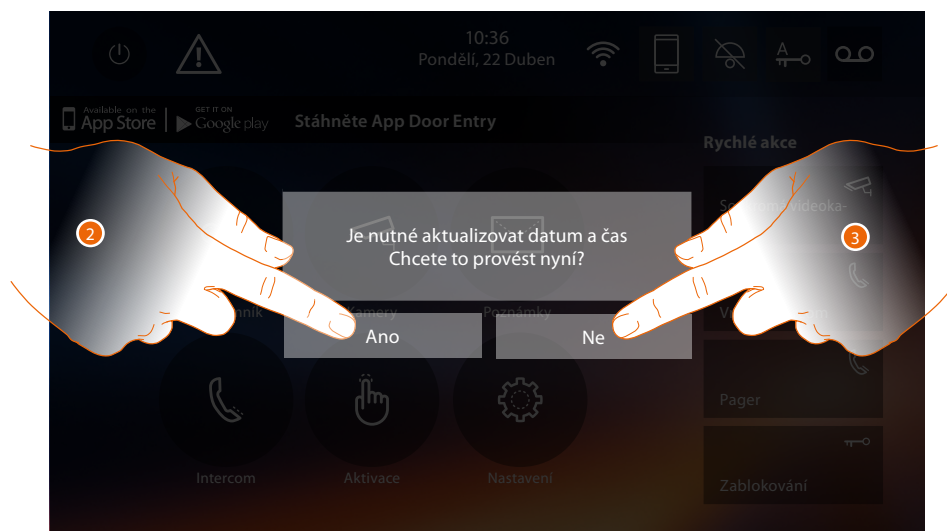

2. Dotkněte se Ano pro aktualizaci hodiny a data. Objeví se stránka [nastavení hodiny a data](#) a po jejich aktualizaci po několika sekundách zmizí symbol Home page.

Nebo

3. Dotkněte se NE pro zavření výstražné zprávy; v tomto případě symbol  zůstane aktivní na Home page.

Informace

V této sekci je možné zobrazovat některé informace týkající se konfigurace zařízení, QR kód pro stažení uživatelské příručky a **APP DOOR ENTRY**, a je možné rozhodnout, zda zobrazit banner APP přítomný na Home Page.



A. Zobrazte parametry konfigurace.

Pozn.: konfigurace **funkcí** nebo jejich změna provedené na zařízení Classe 300X budou automaticky přeneseny i na **APP DOOR ENTRY** po prvním přiřazení ke smartphonu a pro všechny následující změny.

B. Aktivujte/deaktivujte zobrazování banneru pro stažení **APP DOOR ENTRY** na Home Page

C. Zobrazte, zda bylo zařízení nastaveno jako master nebo jako bytový slave.

D. Zobrazte, zda je přítomno doplňkové napájecí zařízení.

E. Zobrazte, zda je aktivní funkce **Profesionálního studia**.

F. Zobrazte, zda je aktivní funkce **Záznamník**.

G. Zobrazte verzi firmwaru zařízení.

H. Zobrazte fyzickou adresu zařízení Classe 300X.

I. Zobrazte QR kód pro stažení uživatelské příručky.

L. Zobrazte QR kód pro stažení APP DOOR ENTRY verze Android

M. Zobrazte QR kód pro stažení APP DOOR ENTRY verze iOS.

1. Pomocí čtečky QR kódu zaměřte kód, abyste na Váš smartphone mohli nainstalovat **APP DOOR ENTRY**, která je nezbytná pro řízení volání a dalších funkcí přímo z Vašeho smartphonu.

Pomocí **APP DOOR ENTRY** je možné:

- přijímat video volání z Vnějších míst;
- řídit funkci videoovládání;
- otvírat zámky Vnějších míst;
- volat zařízení Classe 300X;
- aktivovat obecné kabelové akční členy v systému;
- provádět aktualizaci firmwaru zařízení Classe 300X.

2. Dotkněte se pro návrat zpět.

Vyzváněcí tóny

V této sekci můžete přiřazovat vyzváněcí tóny různým událostem a regulovat jejich hlasitost.



A. *Regulujte hlasitost vyzváněcích tónů.*

1. Dotkněte se rámečku události, pro kterou chcete nastavit vyzváněcí tón, a objeví se šipky pro volbu.
2. Projděte vyzváněcí tóny k dispozici (16), přehraje se z nich vždy úryvek.
3. Dotkněte se pro návrat zpět a uložení nastavení.

Události, pro které je možné nastavit vyzváněcí tón:

Hlavní vnější (vstupní) místo: volání z hlavního vnějšího místa (S0)

Intercom vnitřní: volání přes intercom přítomný ve Vašem bytě.

Více vyzváněcích tónů...

Vnější místo S1, S2, S3: volání z vnějšího SEKUNDÁRNÍHO místa (S1; S2; S3)

Intercom vnější: volání přes intercom přítomný v jiném bytě.

Volání v patře: volání pocházející z tlačítka u Vašich vstupních dveří.

Zprávy: zpráva pocházející z ústředny vrátnice.

Displej

V této sekci je možné kalibrovat monitor, čistit ho a měnit obraz pozadí.

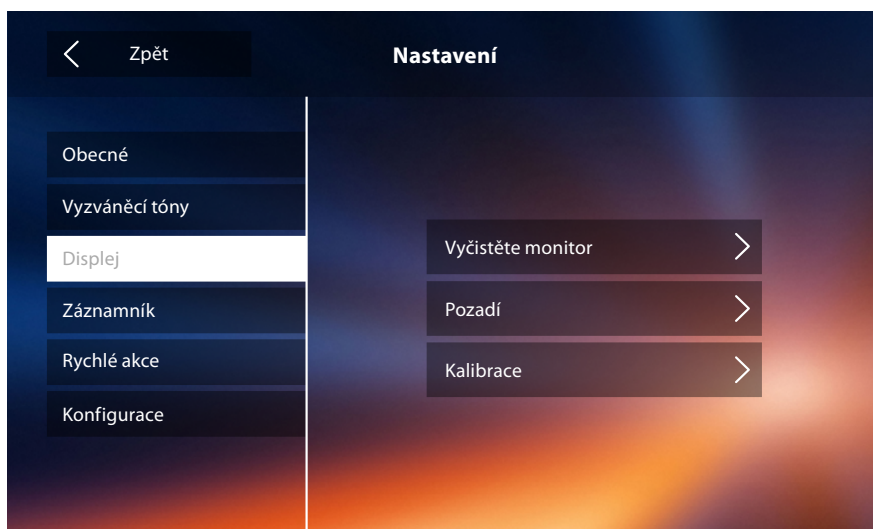

Vyčistěte monitoru

Umožní Vám deaktivovat displej a tlačítka a vyčistit ho, aniž byste nechtěně odeslali nějaké příkazy.

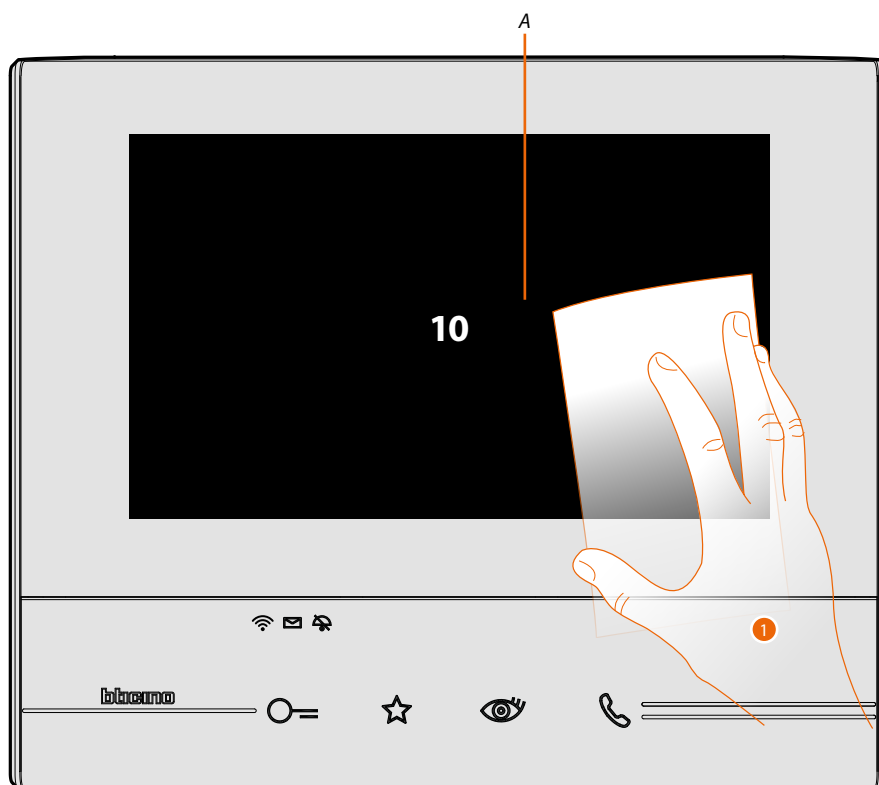

A. po dotknutí se příslušné ikony displej zůstane ve stand-by na 10 sekund.

1. V této době můžete vyčistit monitor a tlačítka.

Pozn.: nečistěte ředidly, rozpouštědly apod. nebo abrazivními přípravky. Používejte pouze měkký hadr.

Obraz pozadí

Umožňuje Vám měnit obraz pozadí zařízení.

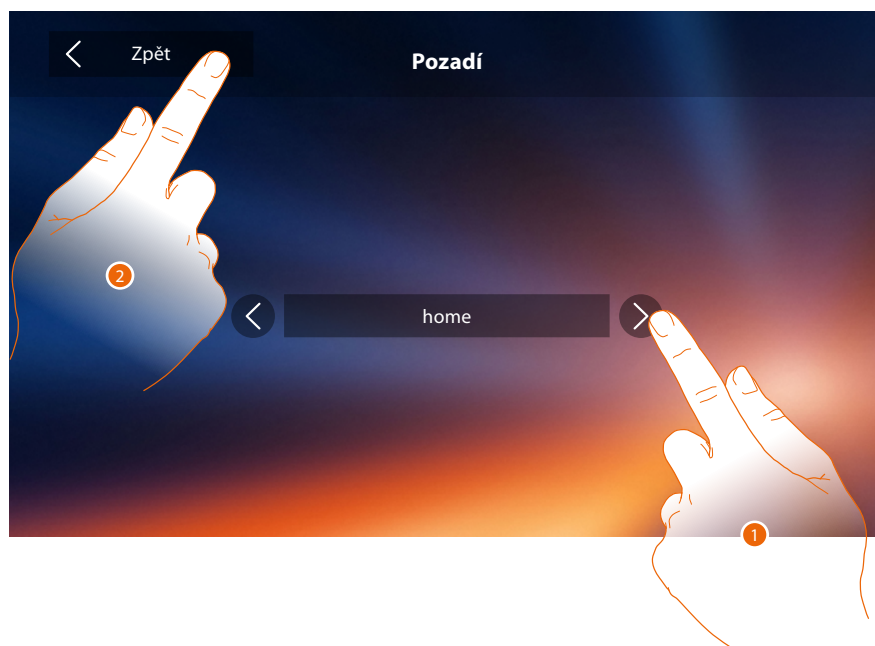

1. Prolistujte si obrázky k dispozici, zobrazí se v náhledu jako pozadí.
2. Dotkněte se pro návrat zpět a uložení nastavení.

Kalibrace

Umožní Vám seřídit přesnost dotyku displeje.

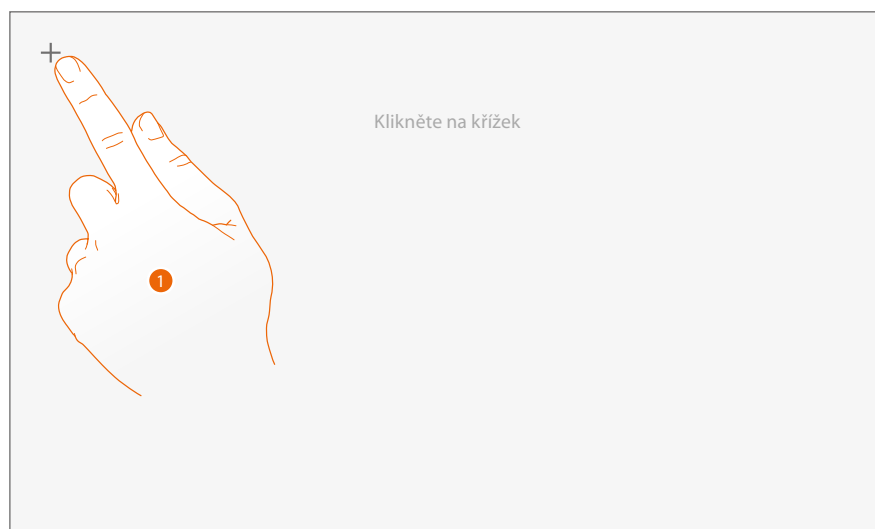

1. Dotkněte se symbolu "křížku" zobrazeného na displeji ve všech pozicích, ve kterých se zobrazí (5 pozic). Nakonec se na okrajích displeje objeví ikona **Ok**, dotkněte se jí pro ukončení kalibrace.

Záznamník

V této sekci můžete nastavovat kvalitu videa, které bude nahráno záznamníkem a nahrát uvítací zprávu, aktivovat ji nebo deaktivovat.



A. Aktivujte/deaktivujte uvítací zprávu.

1. Zvolte, zda video zprávy budou nahrávány do záznamníku s vysokým rozlišením (maximálně 25 patnáctisekundových video zpráv) nebo s nízkým rozlišením (maximálně 150 patnáctisekundových video zpráv).
2. Dotkněte se pro nahrání uvítací zprávy.
3. Dotkněte se pro návrat zpět a uložení nastavení.

Pozn.: Nejnovější zpráva přepíše tu nejstarší.



4. Dotkněte se pro spuštění nahrávání a namluvte zprávu.

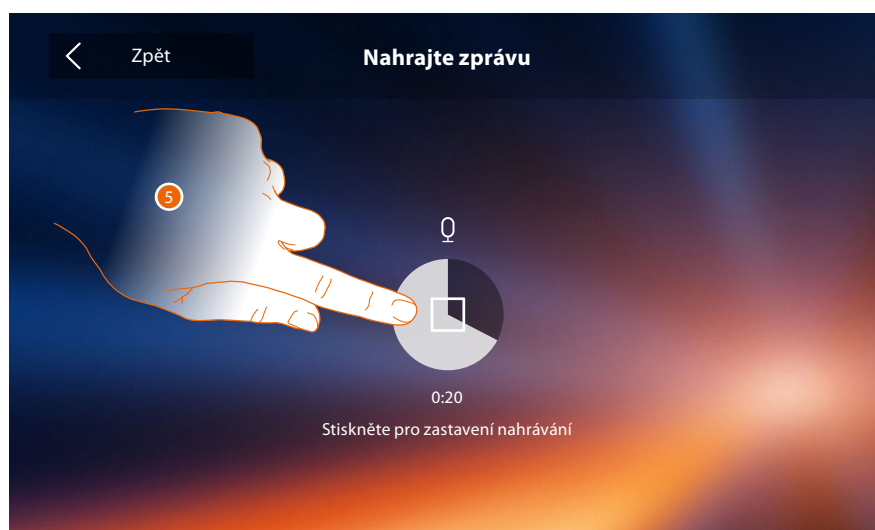

5. Dotkněte se pro ukončení nahrávání.

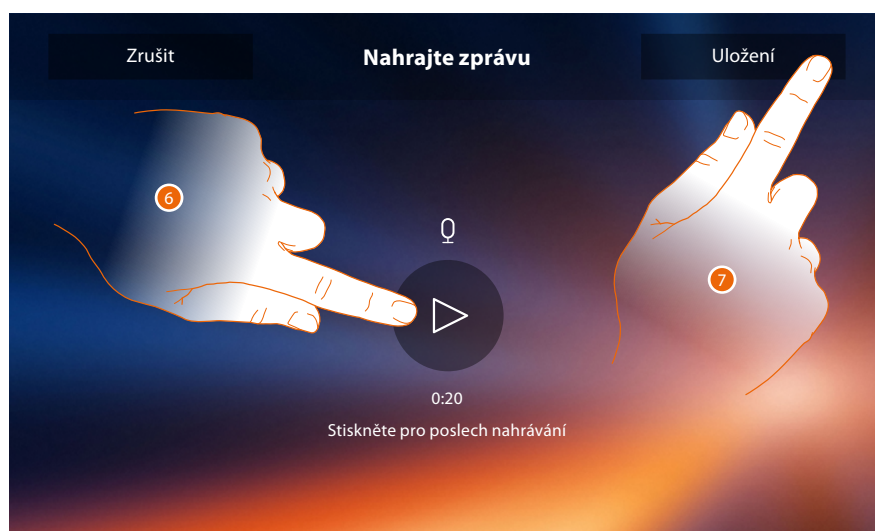

6. Dotkněte se pro znovu poslechnutí zprávy.
7. Dotkněte se pro uložení.

Rychlé akce

V této sekci můžete rozhodnout, které rychlé akce zobrazit na Home Page, volbou mezi těmi, které jsou k dispozici na základě konfigurace uložení M desítky (Viz "[Funkce konfigurátoru M desítky \(Rychlé akce\)](#)").

Můžete rovněž personalizovat název



1. Dotkněte se pro přidání rychlé akce.

A. Změňte název rychlé akce.

B. Odstraňte rychlou akci z Home Page.



2. Zvolte rychlou akci mezi akcemi k dispozici.

A. Rychlá akce již přítomná na Home Page.

B. Rychlá akce k dispozici

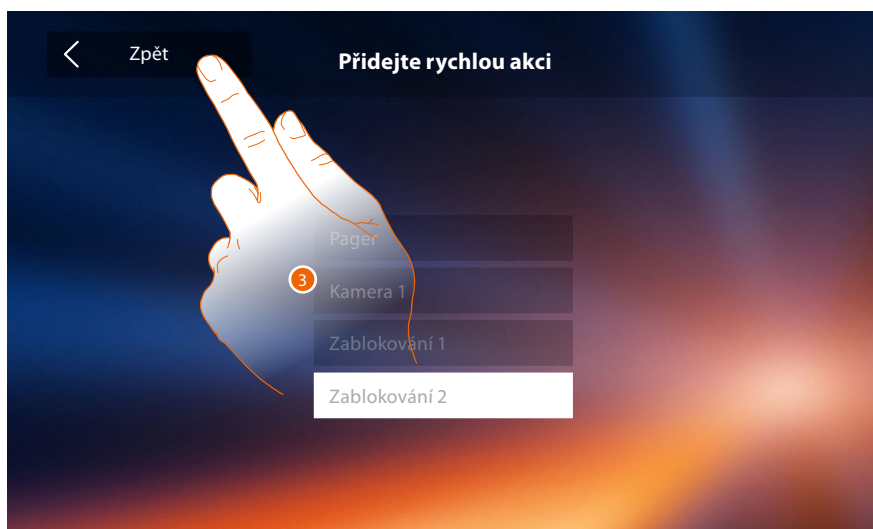

3. Dotkněte se pro návrat na obrazovku rychlé akce a uložení nastavení.

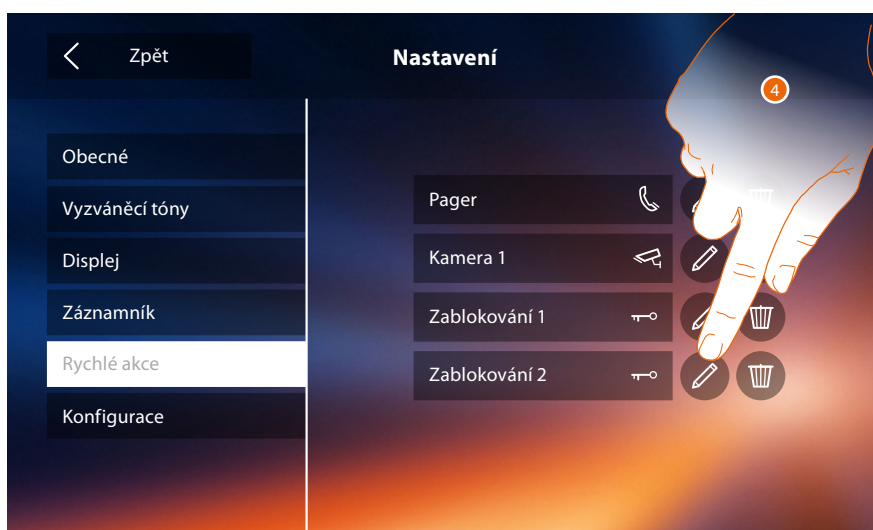

4. Dotkněte se pro změnu názvu.



5. Zadejte nový název.
6. Dotkněte se pro potvrzení.

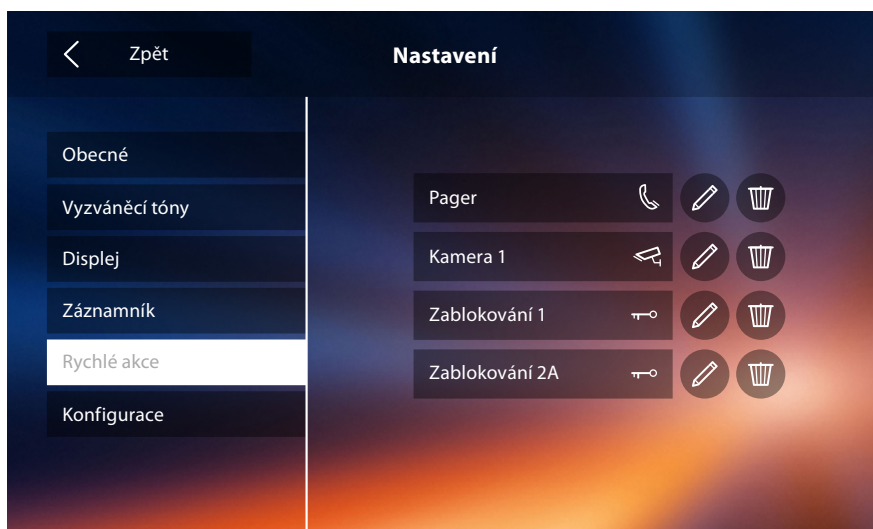

Konfigurace



1. Dotkněte se pro konfiguraci zařízení, řízení kompatibilních zařízení, odeslání signalizací servisnímu oddělení, reset zařízení a/nebo nastavení Wi-Fi.

Kompatibilní zařízení

V této sekci můžete zobrazit a aktivovat všechna zařízení kompatibilní s Vaším Classe 300X

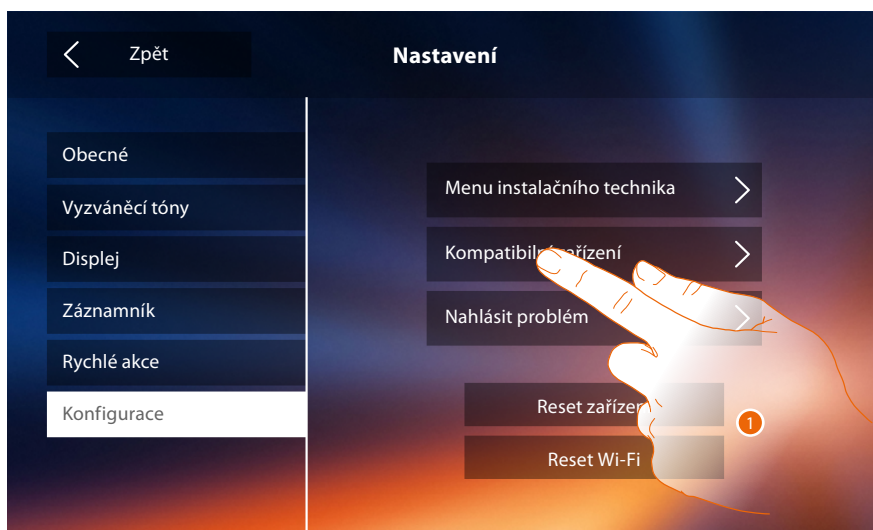

1. Dotkněte se pro řízení kompatibilních zařízení

Konfigurace videokamer NETATMO

Poznámka: funkce by nemusela být k dispozici pro všechny země.

V této sekci můžete aktivovat a přiřazovat Vašemu Classe 300X videokamery NETATMO, které jste nainstalovali ve Vašem domě/bytě.

Přiřazení videokamer NETATMO Vám umožní využít funkci rozeznání obličeje (funkce „Doma“ app Security NETATMO) v okamžiku, kdy přichází volání z vnějšího místa, a zobrazit, zda je ve Vašem bytě/domě přítomen někdo, kdo může odpovědět na obdržené volání (pouze s modelem videokamery „Welcome“ NETATMO).

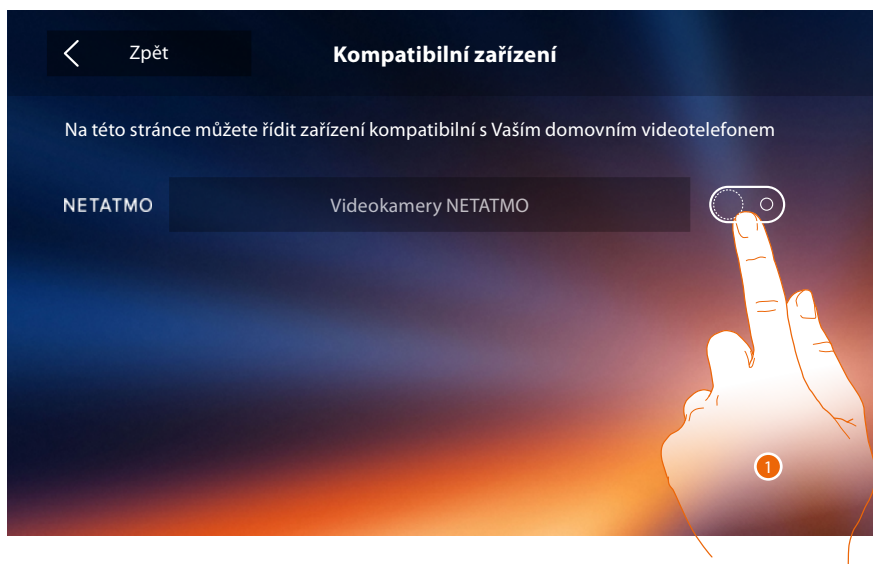

1. Dotkněte se pro aktivaci videokamer NETATMO.

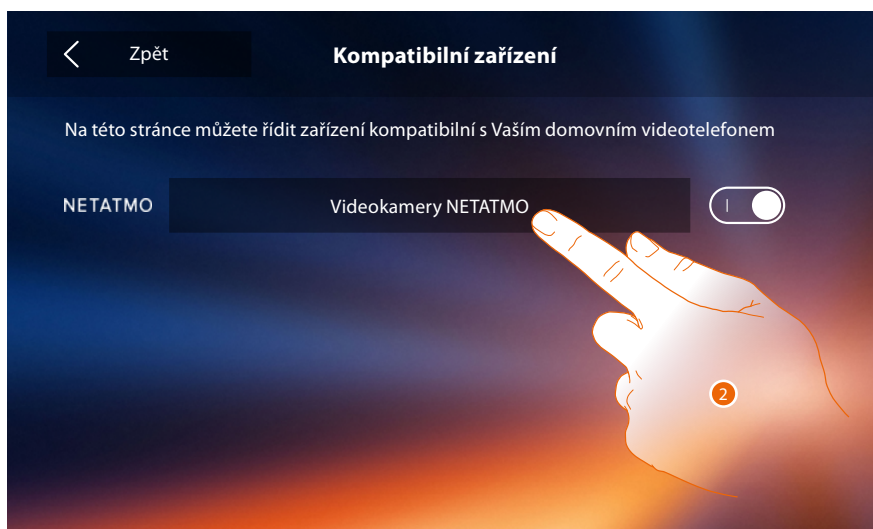

2. Dotkněte se pro vstup do videokamer NETATMO a pro autentizaci pomocí přístupových údajů.

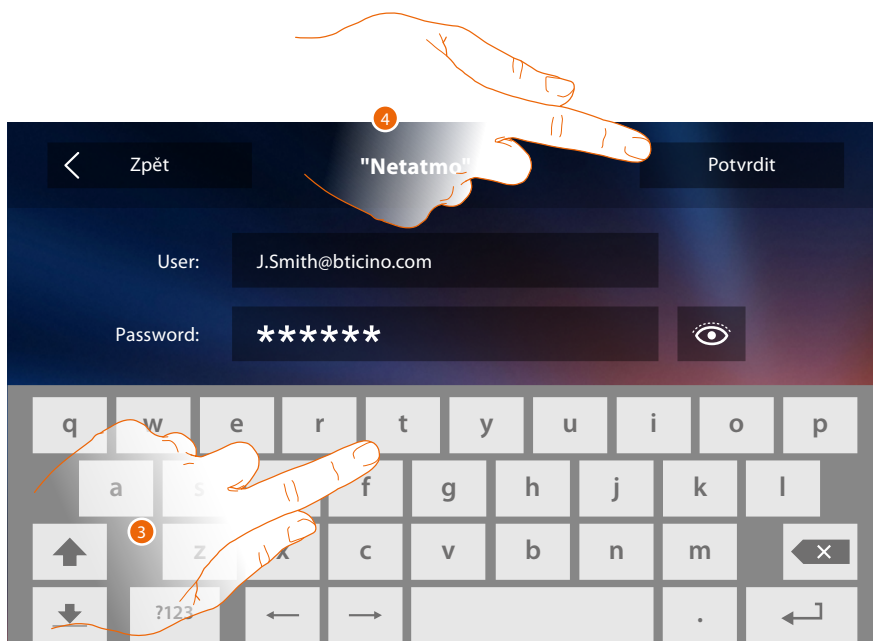

3. Zadejte přístupové údaje svého účtu NETATMO.
4. Dotkněte se pro potvrzení.



5. Zvolte byt/dům, kde je přítomna videokamera nebo videokamery Welcome NETATMO, které chcete přiřadit Classe 300X

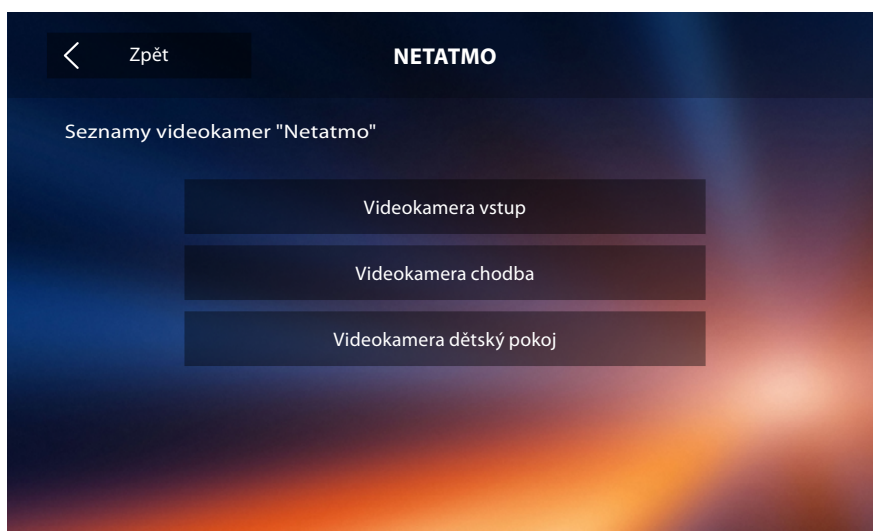

Na této stránce můžete zobrazit všechny videokamery NETATMO přítomné ve Vašem systému.

Poznámka: pouze videokamery Welcome mají funkci „Doma“.

Nahlásit problém



1. Dotkněte se pro nahlášení problému, k němuž došlo.

Pozn.: neobdržíte přímou odpověď, ale Vaše oznámení bude použito vývojáři pro zlepšení služby.



2. Do příslušného políčka popište problém, který chcete nahlásit.
3. Dotkněte se pro odeslání hlášení servisnímu oddělení.

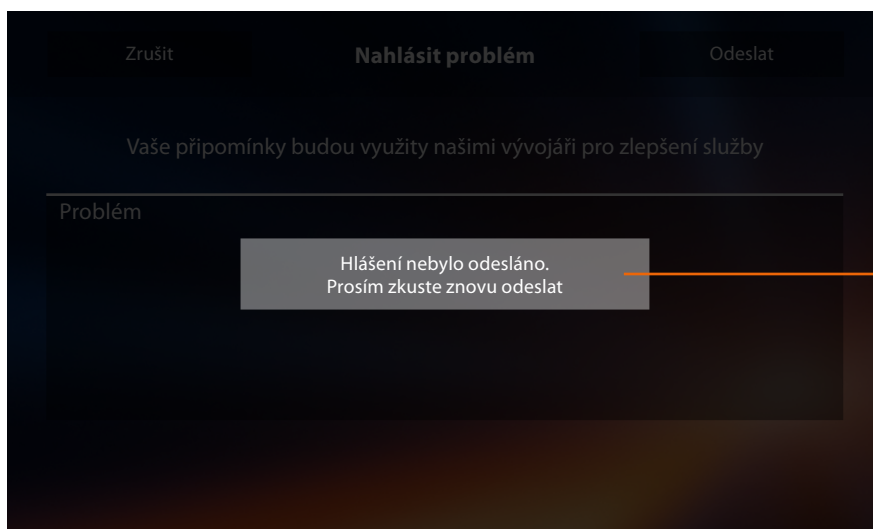

A. Zobrazení zprávy odeslání hlášení nebylo úspěšné.

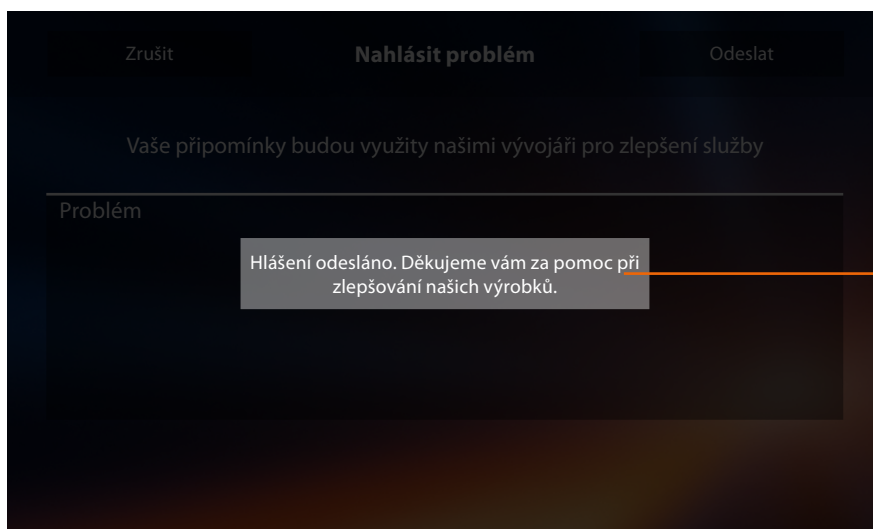

B. Zobrazení zprávy odeslání hlášení bylo úspěšné.



4. Dotkněte se pro návrat na předchozí stránku.

Reset zařízení

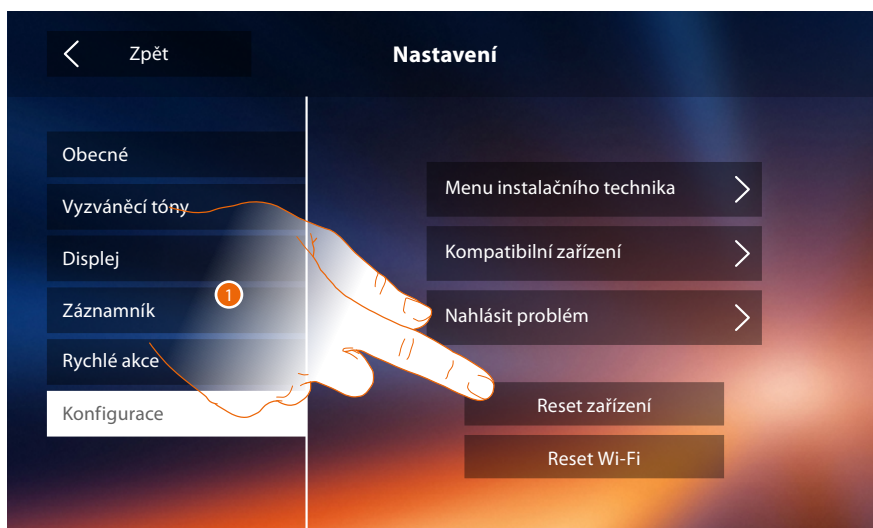

1. Dotkněte se pro **odebrání všech účtů** a odstranění **zpráv na záznamníku**, a zpráv.



2. Dotkněte se pro potvrzení.

Reset Wi-Fi



1. Dotkněte se pro odstranění nastavení Wi-Fi.

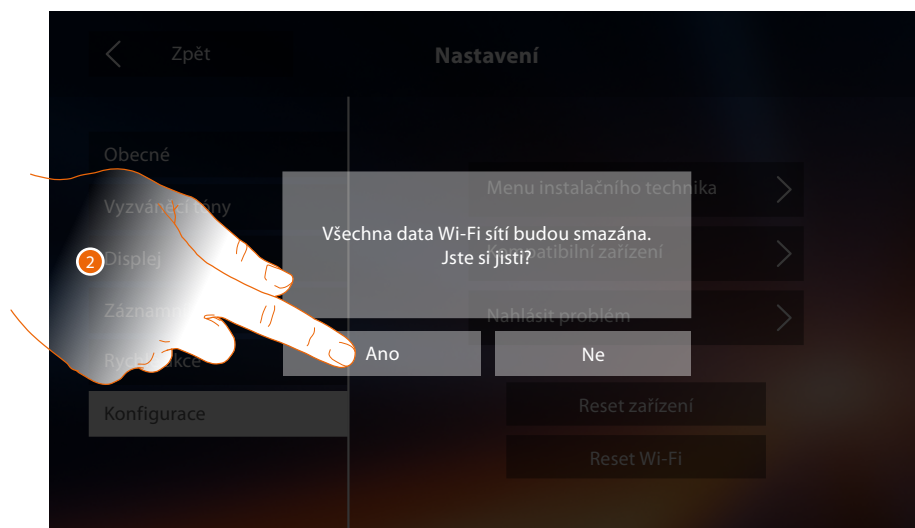

2. Dotkněte se pro potvrzení.

Pozn.: po smazání údajů bude třeba znovu zadat heslo pro Wi-Fi, k níž se chcete připojit connettersi.

Menu instalačního technika

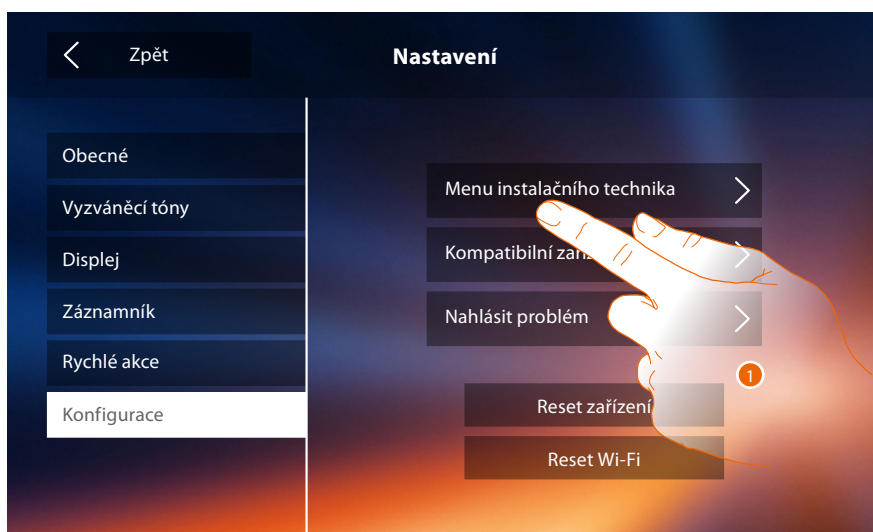

1. Dotkněte se (po zadání kódu odblokování), abyste zprovozнили funkce záznamníku a profesionálního studia na Home Page a tím poskytli uživateli možnost je aktivovat/deaktivovat.



2. Dotkněte se pro zadání kódu odblokování (default 12345).
3. Dotkněte se pro potvrzení.

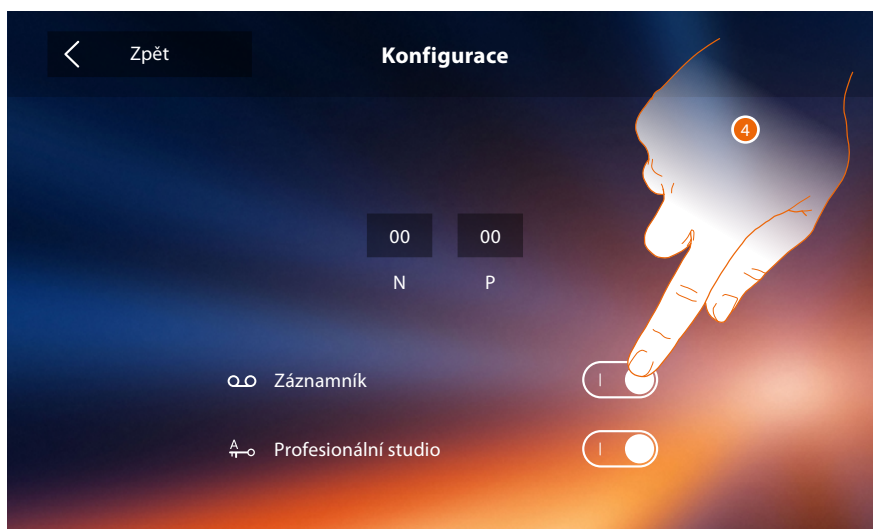

4. Dotkněte se, aby funkce byly k dispozici na Home Page.

Pozn.: Existují i další konfigurace pro **pokročilý mód**, které lze použít pouze v případě, jestliže není vložen žádný konfigurátor do uložení N-P-M.

Pokročilá konfigurace

Pokročilá konfigurace Vám umožní konfigurovat základní nastavení, rychlé akce a funkce videokamer, intercom a aktivace, aniž byste byli vázáni nějakým předdefinovaným nastavením.

První zapnutí

Po připojení zařízení je třeba provést personalizace.

Počkejte, až kontrolky přestanou blikat a dotkněte se displeje, abyste ho zapnuli.

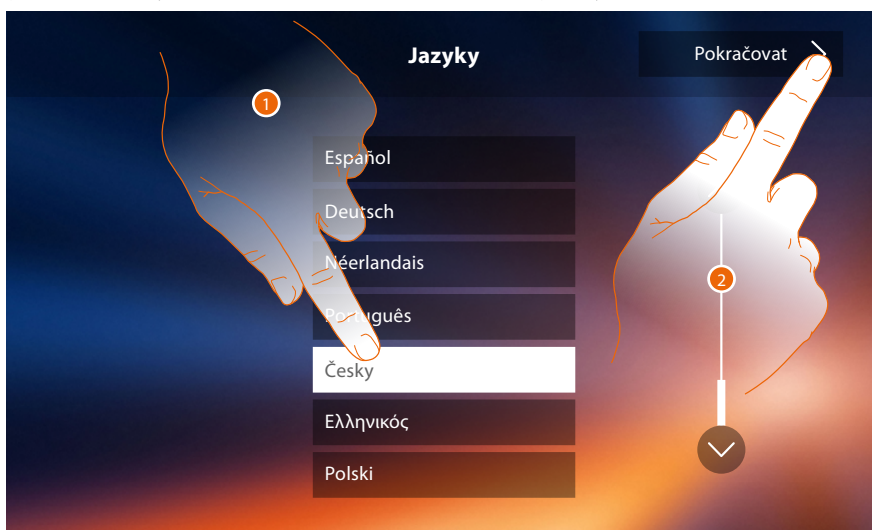

1. Dotkněte se ikony týkající se jazyka pro jeho nastavení.
2. Dotkněte se pro pokračování.



3. Dotkněte se pro nastavení automatické hodiny a data. Budete mít možnost nastavovat datum a hodinu aktualizované automaticky ze serveru NTP. Network Time Protocol, zkráceně NTP, je protokol pro synchronizaci hodin systému automaticky přebíráním správných dat z Internetu.
Nebo
4. Dotkněte se pro deaktivaci automatické funkce hodiny a data a nastavte hodinu a datum ručně.



5. Dotkněte se ikony týkající se parametru k nastavení (hodina nebo datum), zobrazí se ikony na zvýšení nebo snížení této hodnoty.
6. Dotkněte se pro nastavení.
7. Dotkněte se pro pokračování.

Nyní můžete zobrazit některé informace o konfiguraci zařízení

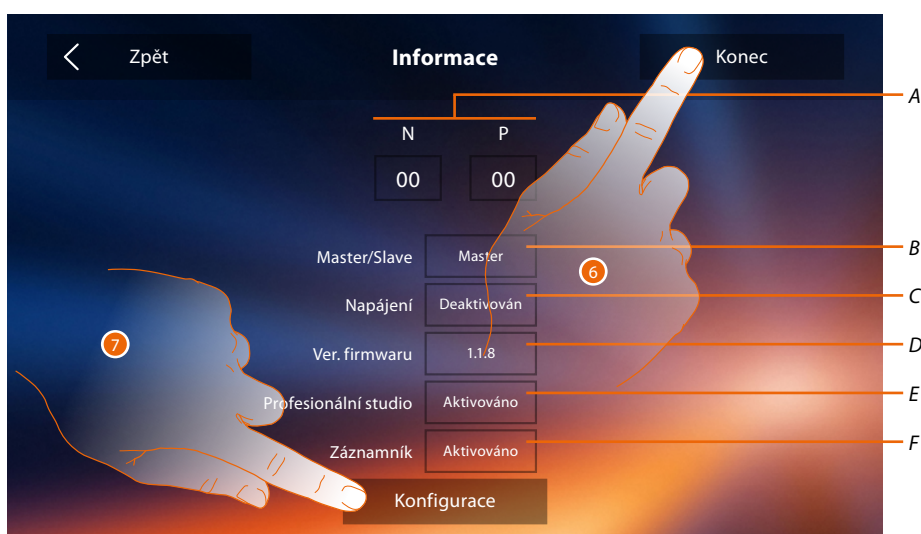

- A. Zobrazte parametry konfigurace.

Pozn.: konfigurace **funkcí** nebo jejich změna provedené na zařízení Classe 300X budou automaticky přeneseny i na **APP DOOR ENTRY** po prvním přiřazení ke smartphonu a pro všechny následující změny.

- B. Zobrazte, zda bylo zařízení nastaveno jako master nebo jako bytový slave.
- C. Zobrazte, zda je přítomno doplňkové napájecí zařízení.
- D. Zobrazte verzi firmwaru zařízení.
- E. Zobrazte, zda je aktivní funkce **Profesionálního studia**.
- F. Zobrazte, zda je aktivní funkce **Záznamník**.
6. Stisknutím tlačítka konec se dostanete na obrazovku Home Page, a konfigurace se posune na jindy.
7. Nyní se dotkněte pro vstup do sekce konfigurace.

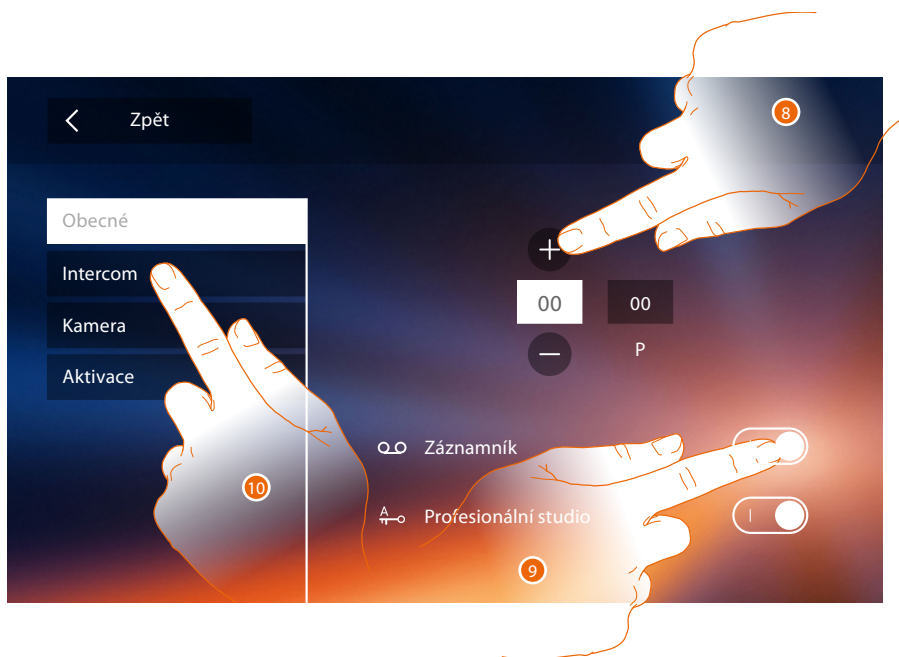

8. Zadejte hodnoty konfigurátoru N pro nastavení adresy zařízení a hodnoty konfigurátoru P pro nastavení adresy PE, jejíž zámek se otevře s PI v klidu a na niž se bude adresovat samozapnutí.

*Pozn.: konfigurace **funkcí** nebo jejich změna provedené na zařízení Classe 300X budou automaticky přeneseny i na **APP DOOR ENTRY** po prvním přiřazení ke smartphonu a pro všechny následující změny.*

9. Dotkněte se, aby funkce byly k dispozici na Home Page.
10. Proveďte pokročilou konfiguraci, viz sekce **konfigurace**.

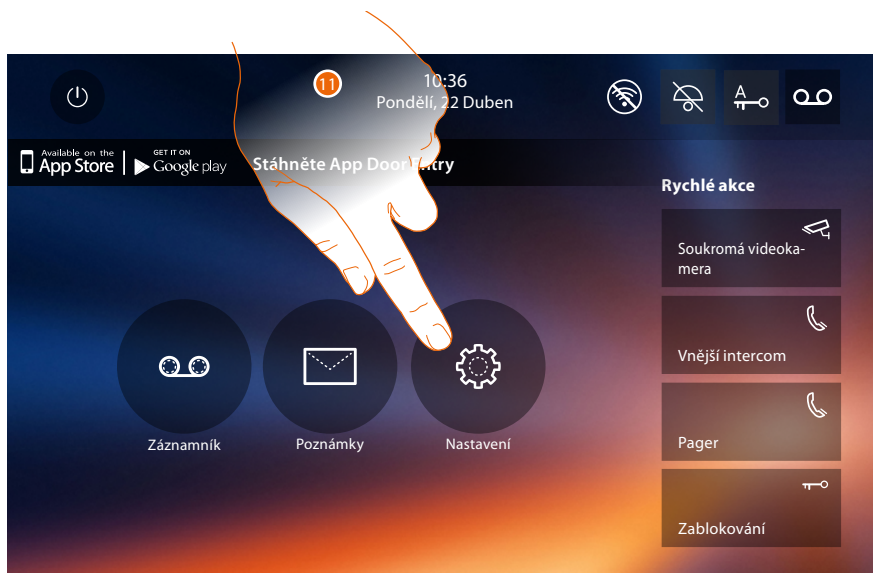

11. Na konci konfigurace můžete personalizovat zařízení pomocí sekce **Nastavení**.

Nastavení

Obecné >	Wi-Fi/Přiřazené účty/Hodina a datum /Jazyk /Informace/Tón tlačítek
Vyzváněcí tóny >	Hlasitost/Vyzváněcí tón intercom/Vyzváněcí tón Vnější místo/Jiné vyzváněcí tóny...
Displej >	Vyčistěte obrazovku/Pozadí/Kalibrace obrazovky
Záznamník >	Mód nahrávání/Uvítací zpráva/Nahrajte zprávu...

Pro výše uvedená nastavení se řiďte sekci **nastavení** fyzické konfigurace.

Konfigurace >	Obecné/Intercom/Domovní videokamera/Aktivace
Rychlé akce >	Přidejte rychlou akci

Konfigurace



1. Dotkněte se pro konfiguraci zařízení, řízení kompatibilních zařízení, odesílání signalizací servisnímu oddělení, reset zařízení a/nebo nastavení Wi-Fi.

Kompatibilní zařízení

V této sekci můžete zobrazit a aktivovat všechna zařízení kompatibilní s Vaším Classe 300X

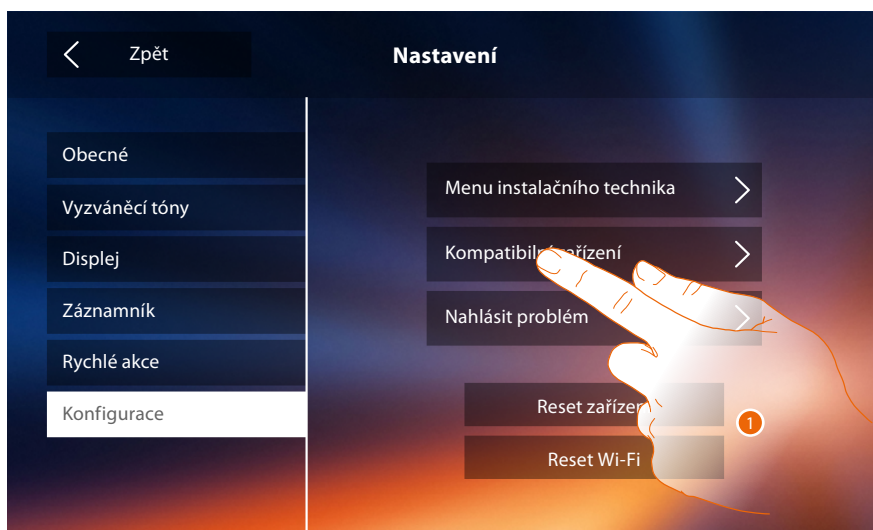

1. Dotkněte se pro řízení kompatibilních zařízení

Konfigurace videokamer NETATMO

Poznámka: funkce by nemusela být k dispozici pro všechny země.

V této sekci můžete aktivovat a přiřazovat Vašemu Classe 300X videokamery NETATMO, které jste nainstalovali ve Vašem domě/bytě.

Přiřazení videokamer NETATMO Vám umožní využít funkci rozeznání obličeje (funkce „Doma“ app Security NETATMO) v okamžiku, kdy přichází volání z vnějšího místa, a zobrazit, zda je ve Vašem bytě/domě přítomen někdo, kdo může odpovědět na obdržené volání (pouze s modelem videokamery „Welcome“ NETATMO).

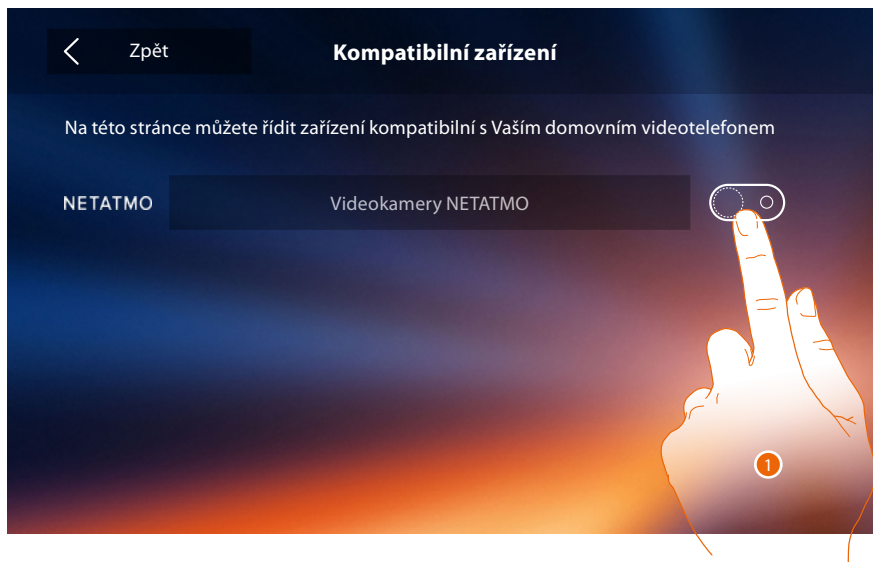

1. Dotkněte se pro aktivaci videokamer NETATMO.

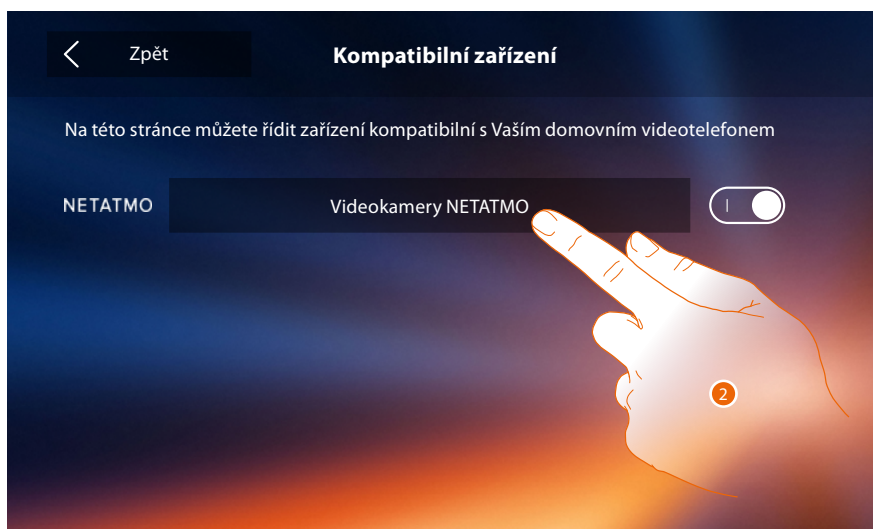

2. Dotkněte se pro vstup do videokamer NETATMO a pro autentizaci pomocí přístupových údajů.

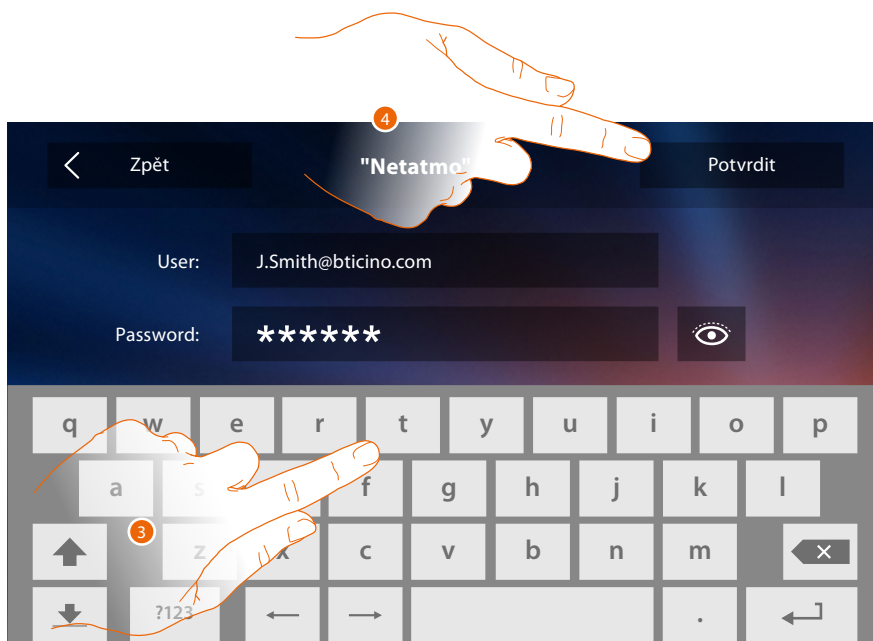

3. Zadejte přístupové údaje svého účtu NETATMO.
4. Dotkněte se pro potvrzení.



5. Zvolte byt/dům, kde je přítomna videokamera nebo videokamery Welcome NETATMO, které chcete přiřadit Classe 300X

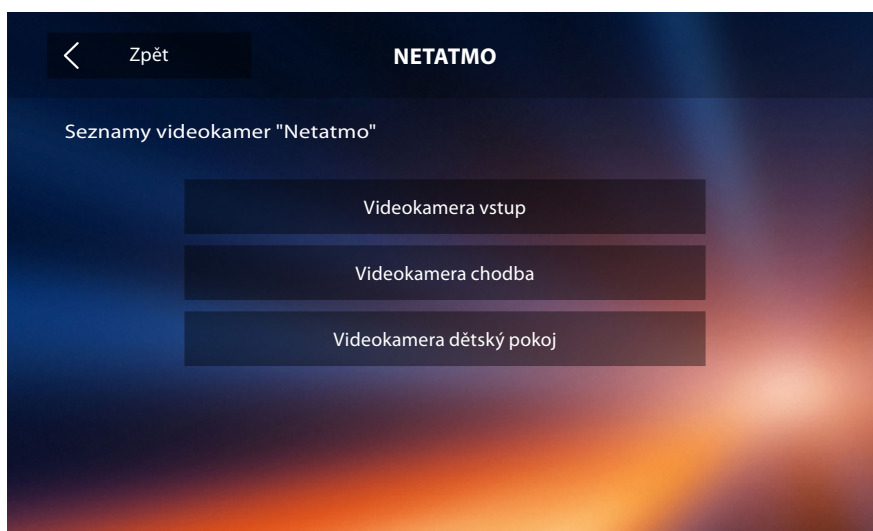

Na této stránce můžete zobrazit všechny videokamery NETATMO přítomné ve Vašem systému.

Poznámka: pouze videokamery Welcome mají funkci „Doma“.

Nahlásit problém



1. Dotkněte se pro nahlášení problému, k němuž došlo.

Pozn.: neobdržíte přímou odpověď, ale Vaše oznámení bude použito vývojáři pro zlepšení služby.



2. Do příslušného políčka popište problém, který chcete nahlásit.
3. Dotkněte se pro odeslání hlášení servisnímu oddělení.

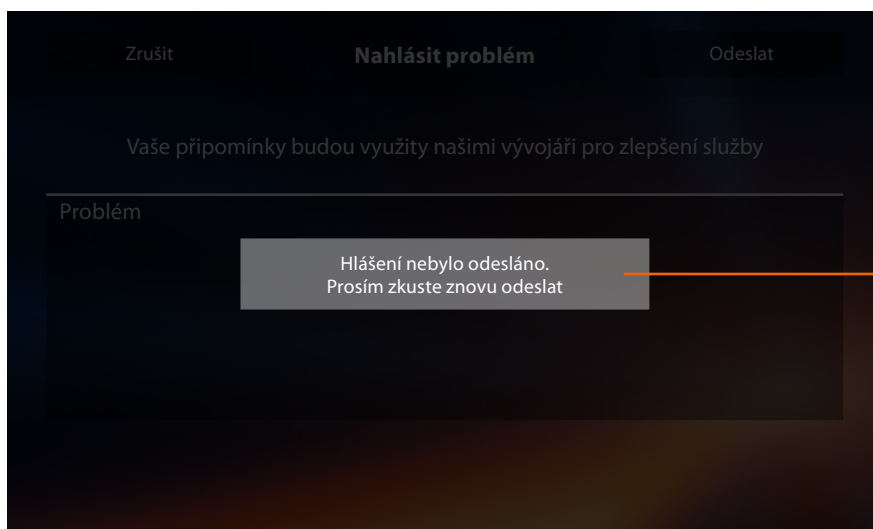

A. Zobrazení zprávy odeslání hlášení nebylo úspěšné.

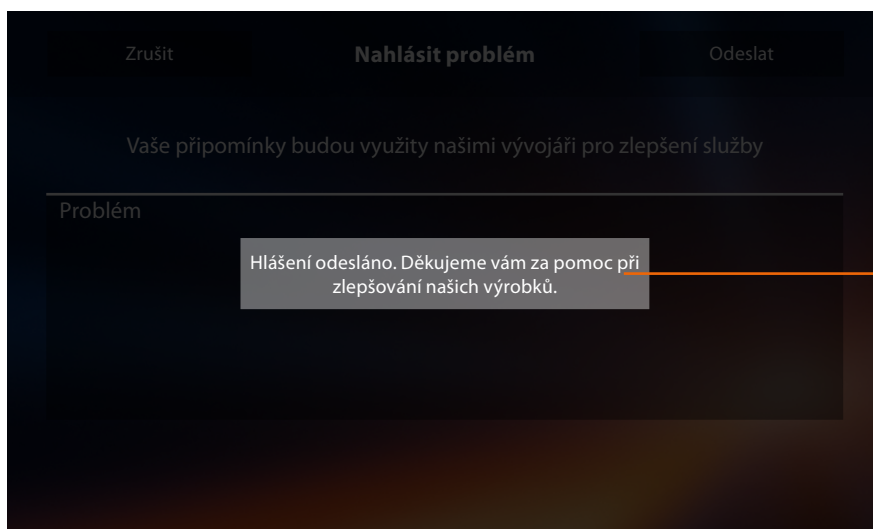

B. Zobrazení zprávy odeslání hlášení bylo úspěšné.

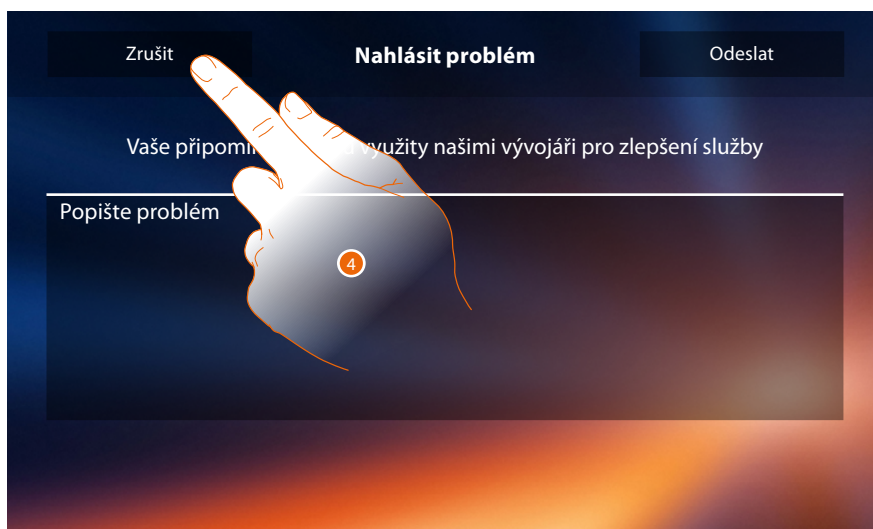

4. Dotkněte se pro návrat na předchozí stránku.

Reset zařízení



1. Dotkněte se pro smazání všech **přiřazených účtů**, **zpráv na záznamníku**, zpráv.



2. Dotkněte se pro potvrzení.

Reset Wi-Fi



1. Dotkněte se pro odstranění nastavení Wi-Fi.

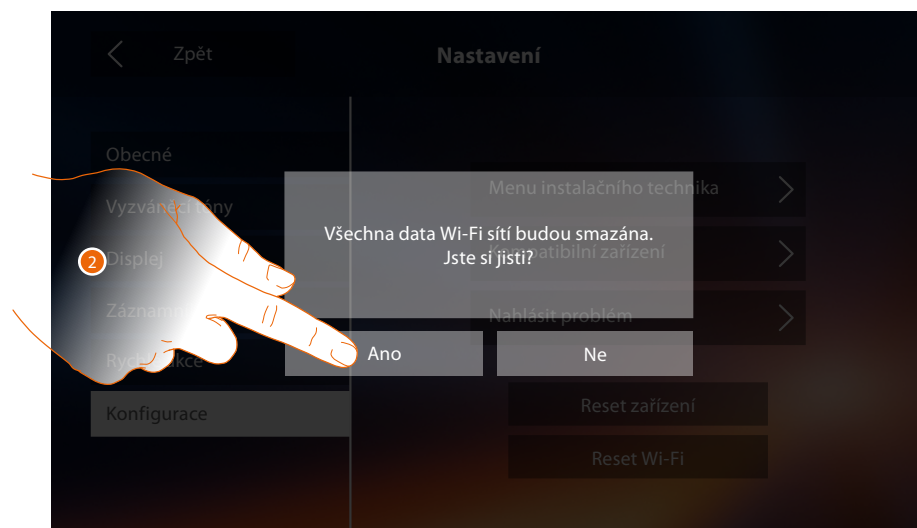

2. Dotkněte se pro potvrzení.

Pozn.: po smazání údajů bude třeba znovu zadat heslo pro Wi-Fi, k níž se chcete připojit connettersi.

Menu instalačního technika



1. Dotkněte se (po zadání kódu odblokování), abyste zprovozнили funkce záznamníku a profesionálního studia na Home Page a tím poskytli uživateli možnost je aktivovat/deaktivovat.



2. Dotkněte se pro zadání kódu odblokování (default 12345).
3. Dotkněte se pro potvrzení.

Obecně

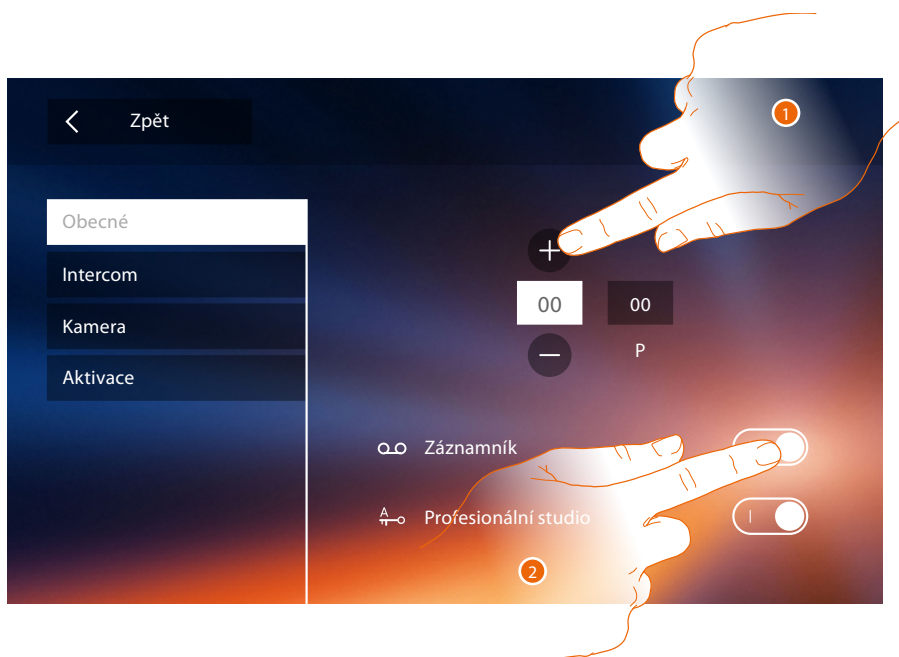

1. Zadejte hodnoty konfigurátoru N pro nastavení adresy zařízení a hodnoty konfigurátoru P pro nastavení adresy PE, jejíž zámek se otevře s PI v klidu a na niž se bude adresovat samozapnutí.

Pozn.: konfigurace **funkcí** nebo jejich změna provedené na zařízení Classe 300X budou automaticky přeneseny i na **APP DOOR ENTRY** po prvním přiřazení ke smartphonu a pro všechny následující změny.

2. Dotkněte se, aby funkce byly k dispozici na Home Page.

Intercom

V této sekci můžete nakonfigurovat intercom, který uživateli umožní komunikovat s dalšími domovními videotelefony/telefony nainstalovanými v bytě/domě nebo v jiných bytech a pomocí systému šíření zvuku komunikovat jako pager.

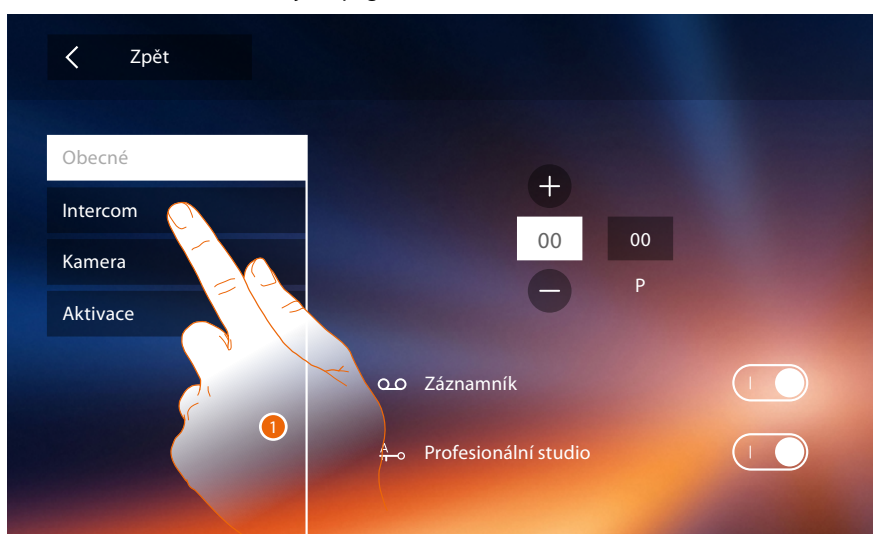

1. Dotkněte se pro vstup do sekce intercom.

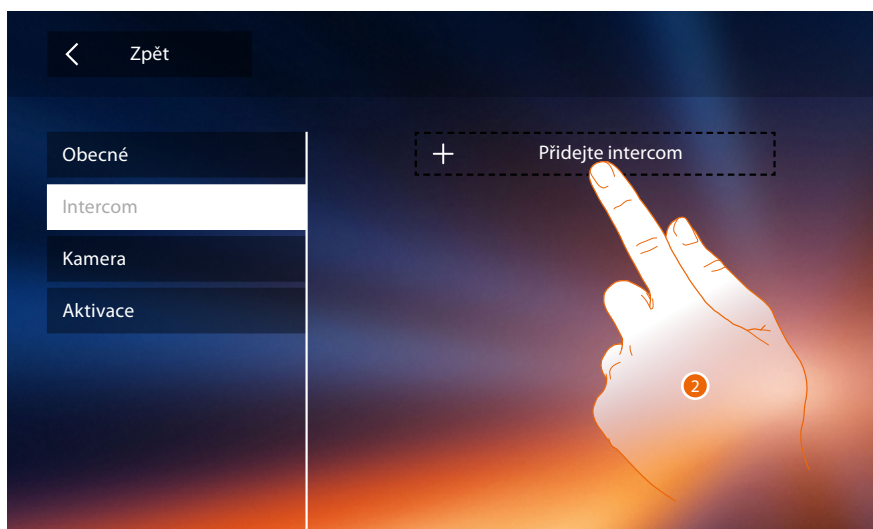

2. Dotkněte se pro přidání intercomu.

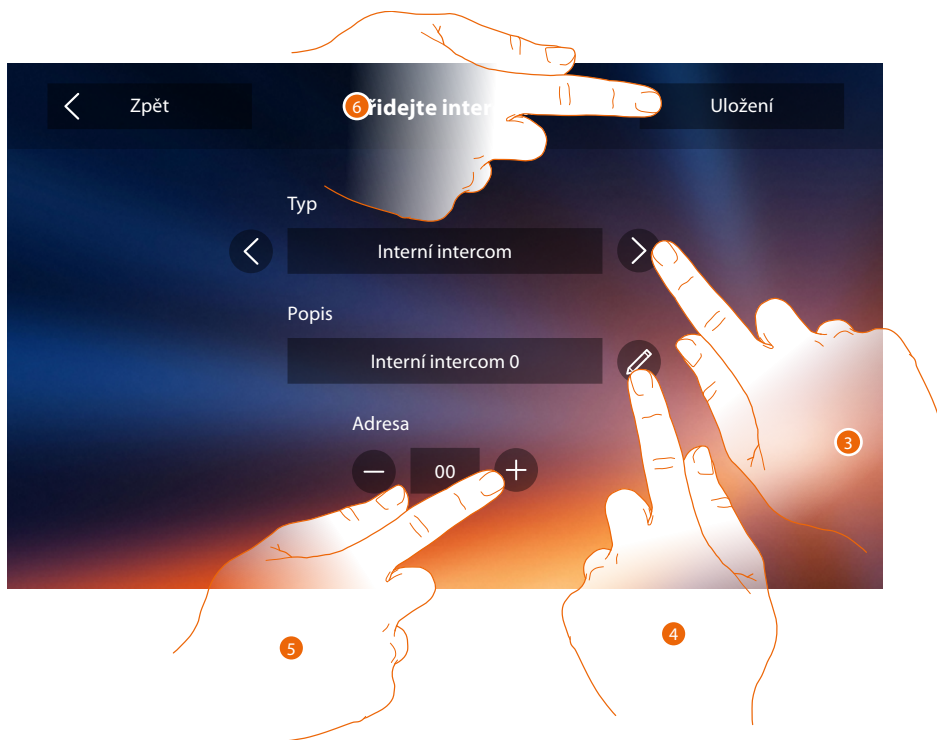

3. Zvolte typ intercomu mezi:
 - Vnitřní:** umožňuje komunikaci mezi místnostmi téhož bytu (nebo mezi zařízeními různých bytů, pokud nejsou přítomna bytová rozhraní)
 - Vnější:** umožňuje komunikaci mezi místnostmi různých bytů (v případě, že jsou přítomna bytová rozhraní)
 - Pager:** umožňuje komunikaci se systémem šíření zvuku
 - Obecný:** umožňuje komunikaci mezi všemi vnitřními místy

Pozn.: v případě, že není přítomno žádné bytové rozhraní, volání bude nasměřováno ke všem obyvatelům kondominia, v opačném případě zůstane uvnitř bytu.
4. Změňte název.
5. Zadejte adresu:
 - Vnitřní:** adresa zařízení s kabelem ve stejném bytě
 - Vnější:** adresa jiného bytu
6. Dotkněte se pro uložení.

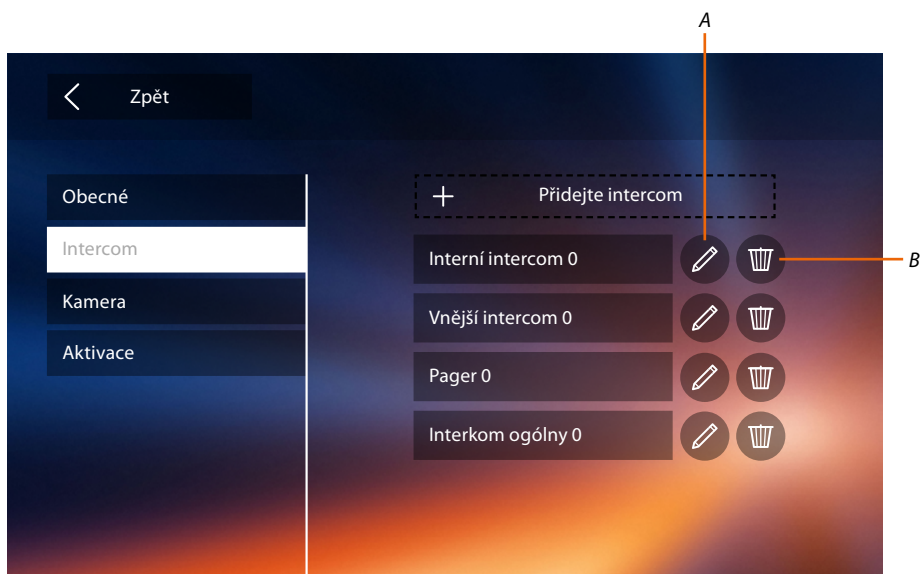

A. Změňte název intercom.

B. Odstraňte intercom.

Videokamera

V této sekci můžete nakonfigurovat videokamery, které uživateli umožní zobrazovat obrázky pocházející z vlastního bytu, zóny kondominia nebo z monitorovacího systému video dohledu.

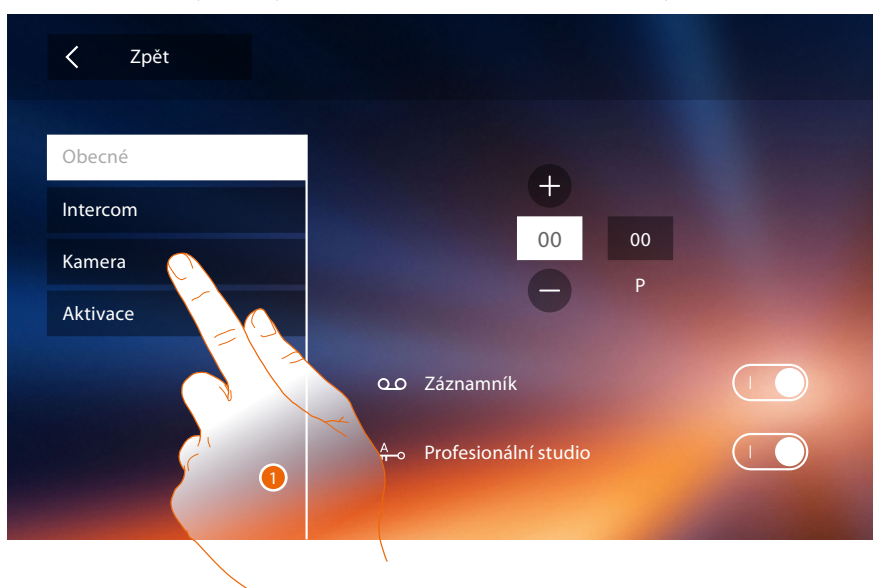

1. Dotkněte se pro vstup do sekce videokamer.

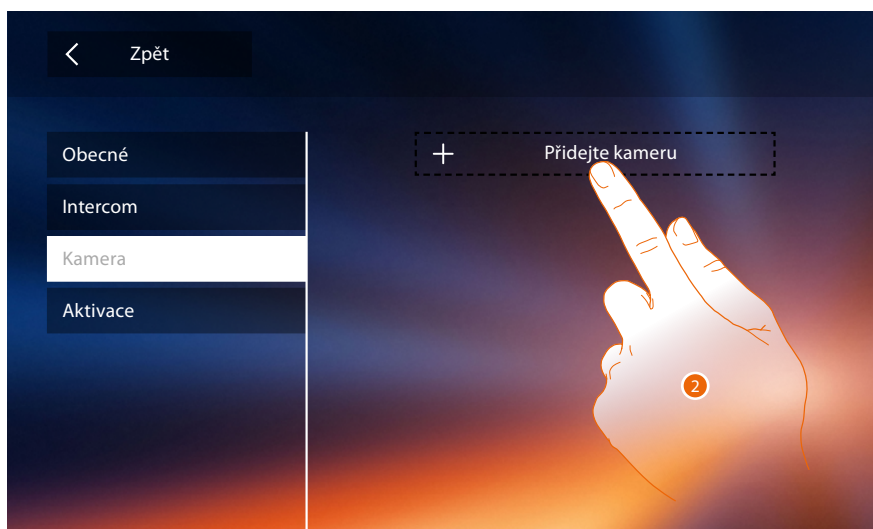

2. Dotkněte se pro přidání videokamery/vnějšího místa.

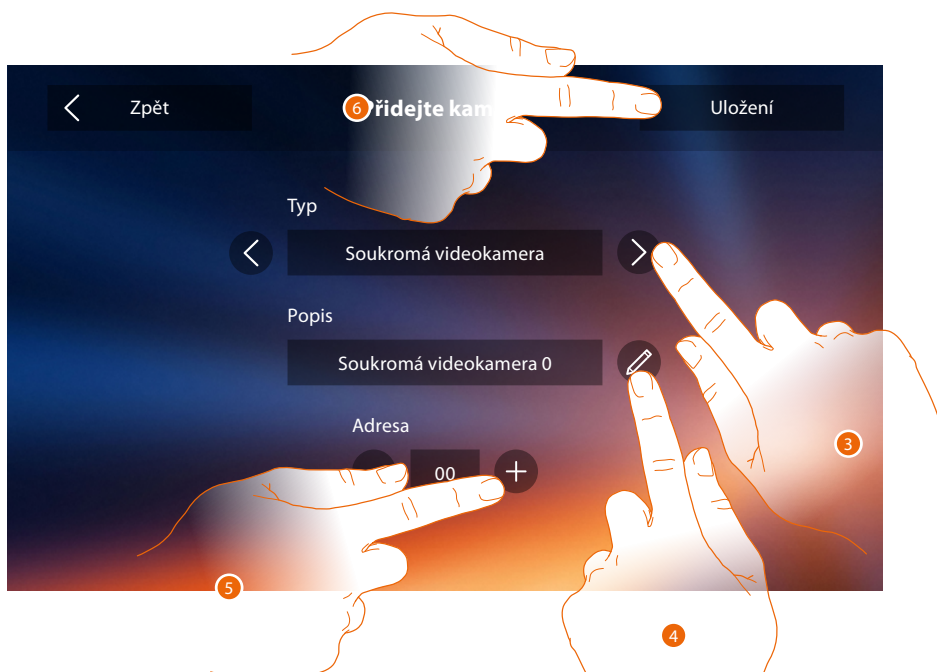

3. Zvolte typ videokamery/vnějšího místa mezi:

Soukromá: umožňuje zobrazovat obrázky pocházející z videokamery/vnějšího místa ve vlastním bytě (v případě, že je přítomno bytové rozhraní)

Veřejná: umožňuje zobrazovat obrázky pocházející z videokamery/vnějšího místa nainstalovaného v zóně kondominia, které mohou vidět všichni obyvatelé kondominia (v případě, že je přítomno bytové rozhraní)

Pozn.: v systémech kondominia bez bytových rozhraní a v rodinných domcích pro jednu rodinu jsou videokamery považovány za SOUKROMÉ.

TVCC: umožňuje zobrazovat obrázky pocházející z videokamery integrovaného monitorovacího systému video dohledu se systémem SCS domovního videotelefonu. Obrázek se bude zobrazovat po dobu tří minut a nelze spustit sekvenci videokamer. Pokud chcete vidět sekvenci videokamer nebo multivizi, připojte rozhraní 347400 na výstup z jednoho zařízení (např. Digital Video Recorder), které tuto akci provede.

Pozn.: pro realizaci této integrace se řiďte návody nebo schémata rozhraní SCS/ koaxiální 347400.

Pozn.: konfigurace **funkcí** nebo jejich změna provedené na zařízení Classe 300X budou automaticky přeneseny i na **APP DOOR ENTRY** po prvním přiřazení ke smartphonu a pro všechny následující změny.

4. Změňte název.
5. Zadejte adresu videokamery/vnějšího místa
6. Dotkněte se pro uložení.

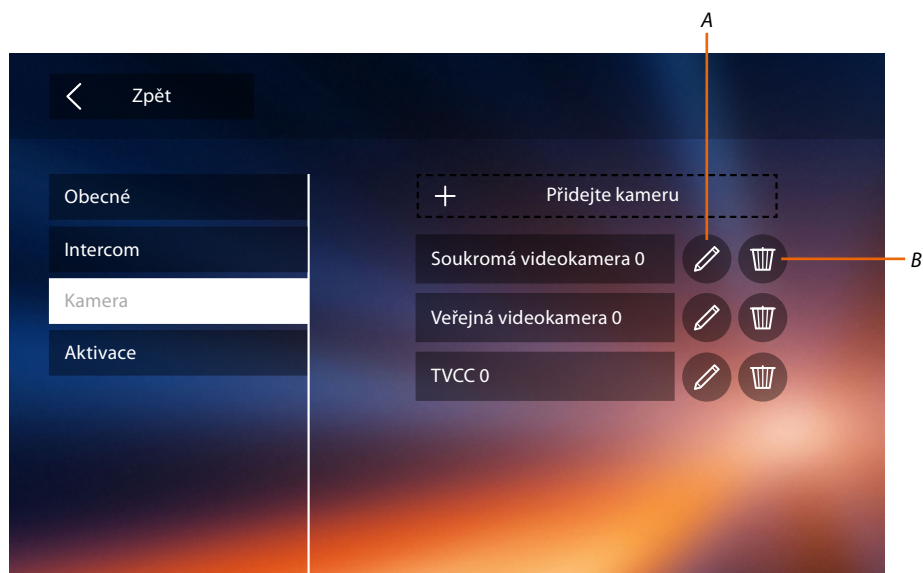

- A. Změňte název videokamery/vnějšího místa.
- B. Odstraňte videokameru/vnější místo.

Aktivace

V této sekci můžete nakonfigurovat akční členy, které jsou přítomné ve Vašem systému (např. zámek, osvětlení zahrady atd.) a umožnit uživateli jejich aktivaci

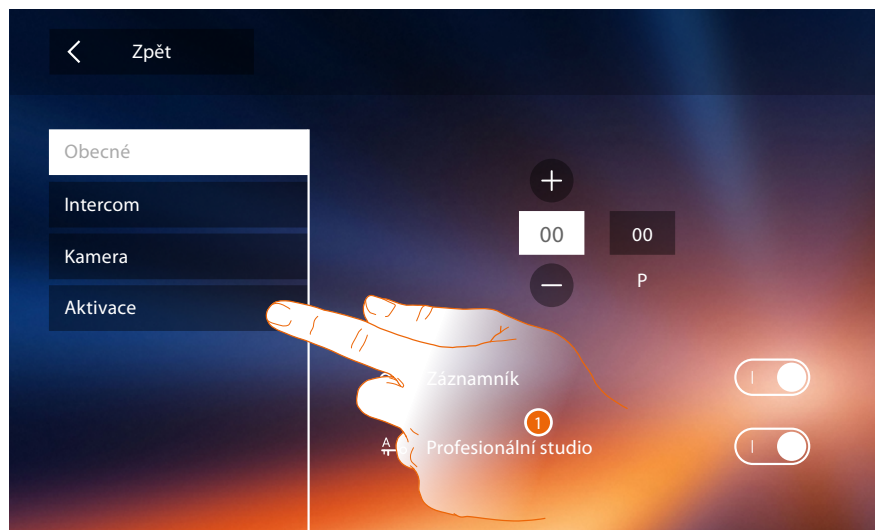

1. Dotkněte se pro vstup do sekce aktivace.

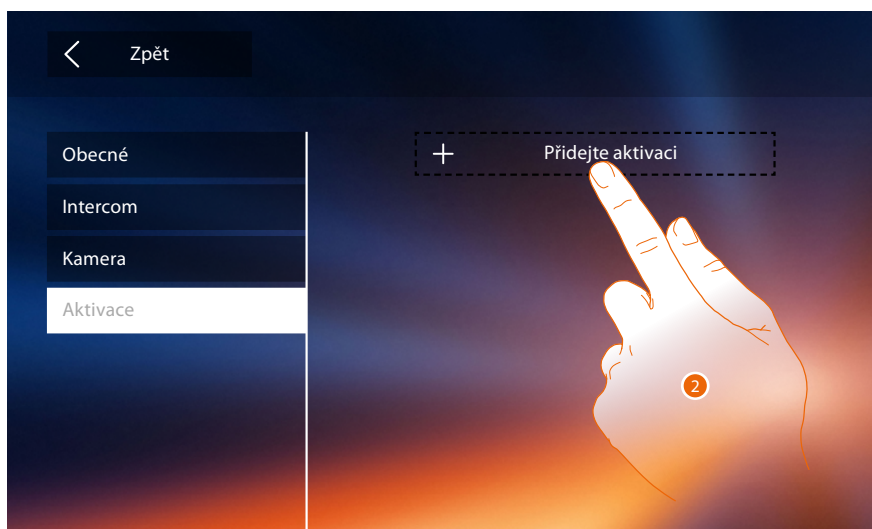

2. Dotkněte se pro přidání aktivace.

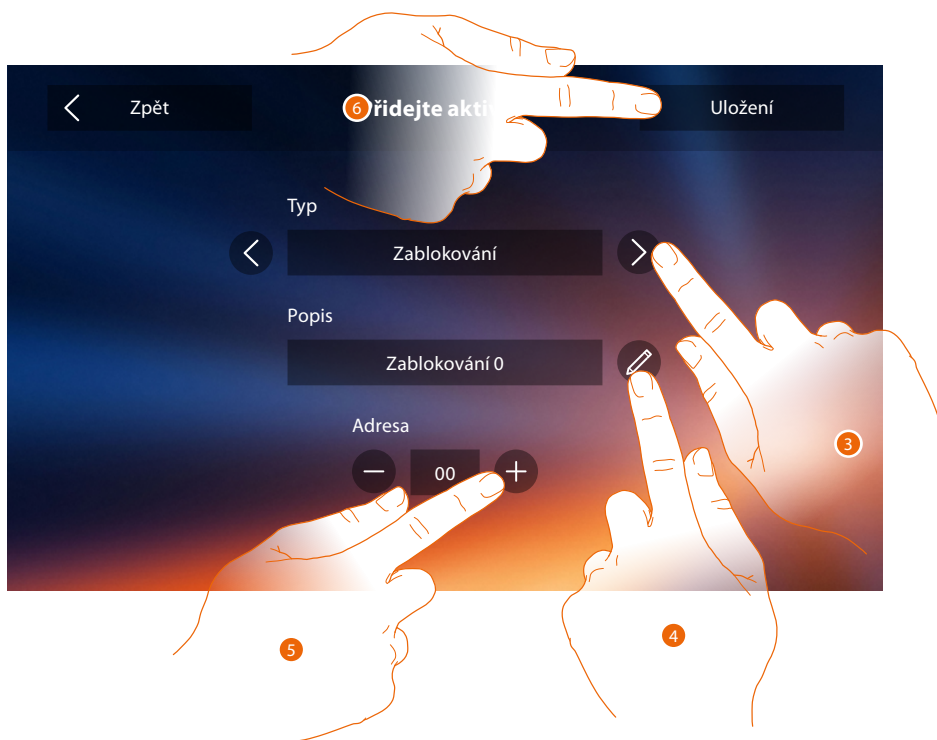

3. Zvolte typ aktivace mezi:
Zámek: umožňuje aktivovat akční člen zámku

*Pozn.: konfigurace **funkcí** nebo jejich změna provedené na zařízení Classe 300X budou automaticky přeneseny i na **APP DOOR ENTRY** po prvním přiřazení ke smartphonu a pro všechny následující změny.*

Obecná aktivace: umožňuje aktivovat obecný akční člen

4. Změňte název.
5. Zadejte adresu akčního členu
6. Dotkněte se pro uložení.

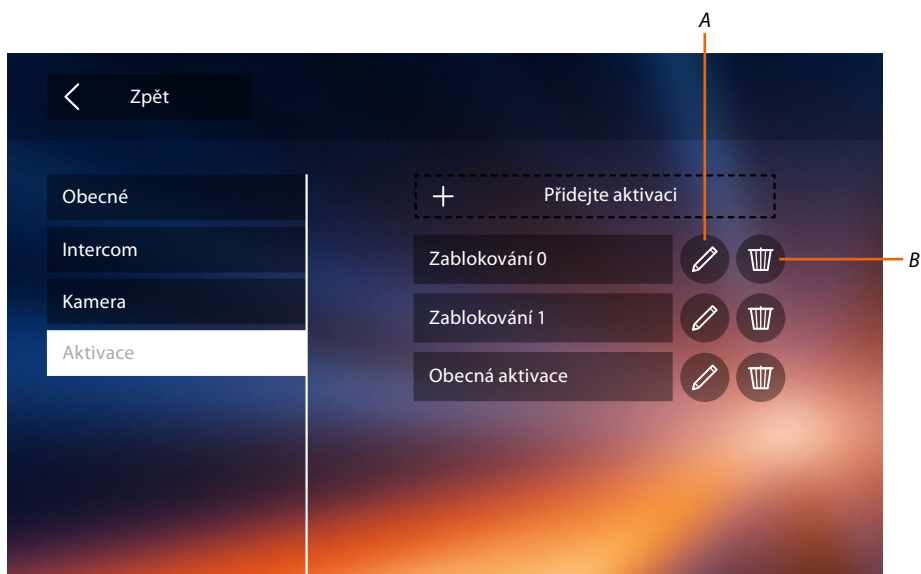

A. Změňte název aktivace.

B. Odstraňte aktivaci.

Nyní když jste nakonfigurovali funkce Vašeho systému, můžete některé z nich dát k dispozici uživateli, aby mohl zvolit 4 rychlé akce, které se budou zobrazovat na Home Page.

Rychlé akce

Pozn.: abyste mohli používat tyto funkce, je třeba nejprve příslušné funkce vložit do sekce "[Konfigurace](#)".

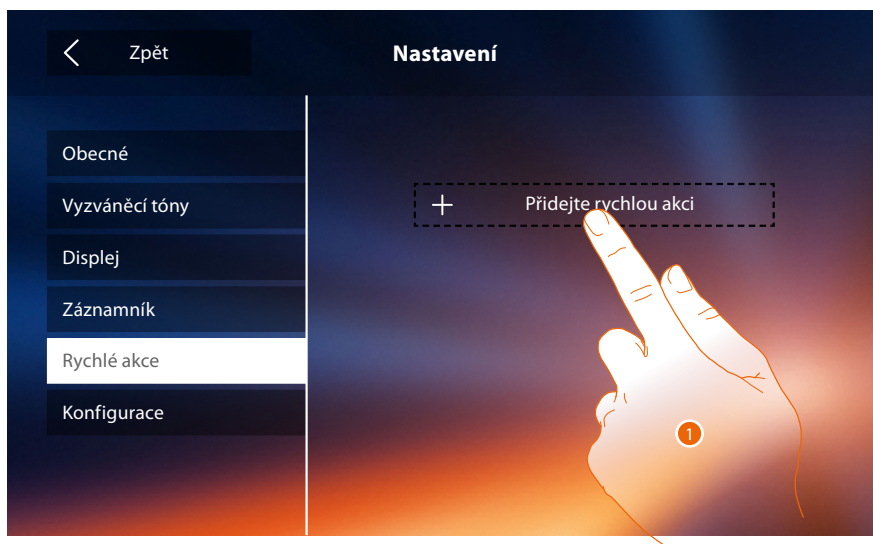

1. Dotkněte se pro přidání rychlé akce.

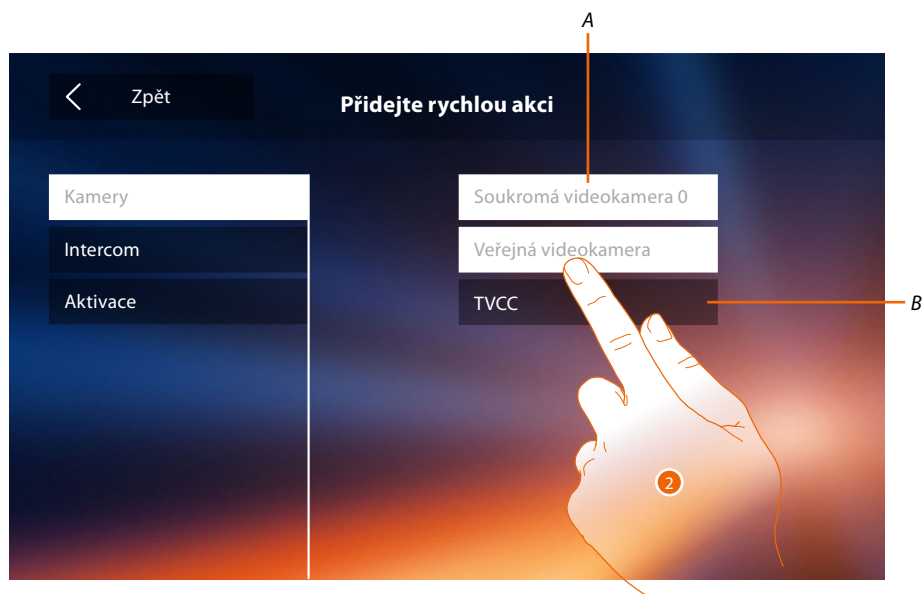

- A. Funkce k dispozici.
 - B. Funkce již použita jako rychlá akce.
2. Dotkněte se pro volbu funkce, která bude použita jako rychlá akce.

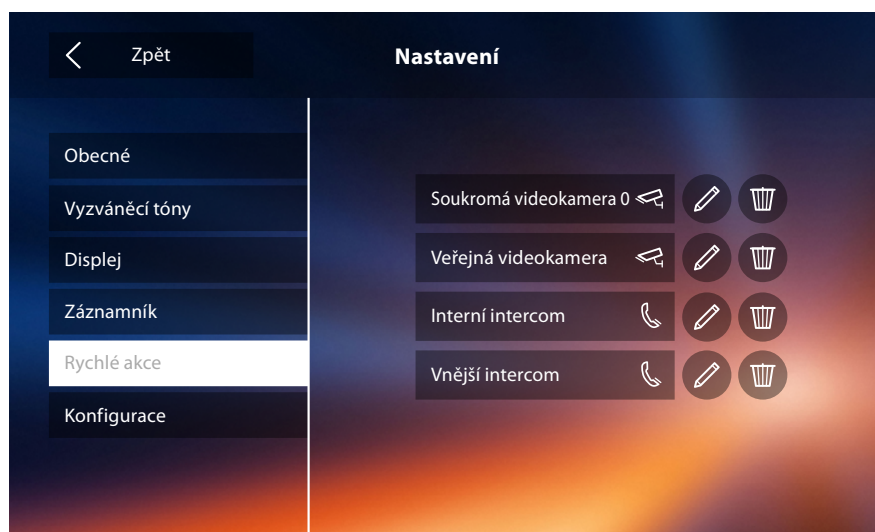

Nakonfigurujte až 4 rychlé akce



Rychlé akce se nyní objeví na Home Page

Tovární konfigurace

- Beep: OFF
- Profesionální studio: OFF
- Wi-Fi: OFF
- Typy vyzváněcího tónu:
 - Hlavní vnější místo S0 = 2
 - Sekundární vnější místo S1 = 11
 - Sekundární vnější místo S2 = 5
 - Sekundární vnější místo S3 = 4
 - Volání v patře = 7
 - Zprávy=13
 - Intercom vnitřní = 1
 - Intercom vnější = 16
- Defaultní pozadí: Home
- Kód odblokování: 12345

Účinnost zařízení

- Paměť a zprávy:
 - (S funkcí záznamníku) 25 filmů s vysokým rozlišením 15" (pozor, po dosažení maximálního limitu nejnovější přepíše nejstarší)
 - (S funkcí záznamníku) 150 filmů s nízkým rozlišením 15" (pozor, po dosažení maximálního limitu nejnovější přepíše nejstarší)
 - Zvukové zprávy 20 (pozor, po dosažení maximálního limitu nejnovější přepíše nejstarší)
 - Psané zprávy 50 (pozor, po dosažení maximálního limitu nejnovější přepíše nejstarší)
- Nakonfigurovatelné příkazy:
 - max poč.zámků: 50
 - max poč. obecných aktivací: 50
 - max poč. přímých aktivací: 50
 - max poč. vnitřních intercom: 40
 - max poč. vnějších intercom: 40

Pozn.: pro maximální počet zařízení a jejich konfiguraci v systému se vždy řiďte technickou příručkou.

ODSTRAŇOVÁNÍ ZÁVAD

PROBLÉM	ŘEŠENÍ
Domovní telefon zvoní, ale nezapíná se	Zkontrolujte, zda jumper2 je ve svém uložení, zda je přítomno alespoň 18V, zda jumper1 není zasunut, je-li napájen místně
Domovní telefon nezvoní ani se nezapíná	Zkontrolujte, zda je přítomno alespoň 18V, zkontrolujte konfiguraci zařízení, zkontrolujte, zda není vyloučen vyzváněcí tón
Volání přichází, ale zvuk je slabý	Zkontrolujte seřízení hlasitosti v menu domovního videotelefonu, jestliže se problém vyskytuje na všech videotelefonech systému, zkontrolujte stupeň hlasitosti na Vnějších místě (řídte se instrukcemi pro vnější místa)
Volání se nepřesměrovává na smartphone	Zkontrolujte, zda zařízení Classe 300X zapíná při volání svůj monitor. Zkontrolujte, zda uživatel, s nímž jste provedli vstup k App, je řádně přiřazen k zařízení Classe 300X. Případně proveďte proceduru přiřazení nebo se nechte přizvat jiným uživatelem, který je již přiřazen. Zkontrolujte, zda jsou datum a hodina.
Nemůžete přiřadit smartphone k zařízení Classe 300X	Zkontrolujte, zda smartphone a zařízení Classe 300X jsou připojeny ke stejné síti Wi-Fi, zkontrolujte, zda tato síť Wi-Fi je připojena k Internetu a zda je možné surfovat, zkontrolujte, zda neexistuje již přiřazený účet, případně se nechte přizvat pomocí příslušné funkce. Jestliže přiřazený účet byl předchozího kondominia, odstraňte všechny účty/zprávy a zprávy pomocí příslušné funkce z menu zařízení Classe 300X. Zkontrolujte, zda jsou datum a hodina.

