



Inbraakcentrale 3485STD

Gebruikshandleiding

MyHOME



Inhoud

Inleiding	4
De inbraakcentrale	4
Het toetsenbord	5
De display	6
Informatie op de display	7
Bediening	9
De inbraakinstallatie inschakelen – uitschakelen	9
Scenario's van activering	11
Zones activeren / deactiveren	12
De sirene afzetten	15
De radio-afstandsbediening (348220)	17
Wat voor alarm wordt er gemeld?	18
Opstarten van de automatiseringen	20
Opstarten sleutels en numerieke codes	21
Opstarten van de remote controle	22
Gebruikersinstellingen	23
Het menu van de centrale	23
Het instellingenmenu openen	23
Datum en uur instellen	24
Geluidssignaal (Acoust. Signaal)	25
Het Jokernummer opslaan	26
Een telefoonlijst maken	27
Doormeldingen instellen	28
Het aantal oproeppogingen instellen	30
Spraakberichten aanpassen	32
De gebruikerscode wijzigen	34
De numerieke codes wijzigen	35
Als u een antwoordapparaat gebruikt	36
Bediening via een telefoonverbinding	38
Het MyHOME_Web portaal	38
Een oproep van de centrale beantwoorden	39
Informatie opvragen aan de centrale	39
Uw woning via de telefoon besturen	40

Inleiding

De inbraakinstallatie waakt over de veiligheid van uw huis. De installatie is opgedeeld in zones die onafhankelijk van elkaar in en uit te schakelen zijn. 's Nachts bijvoorbeeld kunt u alleen de bewaking van de dagsector activeren of alleen de omtrek van het huis, zodat u, ook als de installatie ingeschakeld is gewoon door uw huis kunt lopen. Het is mogelijk tot 16 scenario's van activering in het geheugen op te slaan en ze te gebruiken in functie van de vereisten. Alarmmeldingen worden door de Telefoonkiezer geïntegreerd met een spraakbericht aan u doorgemeld, zodat u onmiddellijk geïnformeerd wordt over de gebeurtenissen die gedurende uw afwezigheid in uw woning plaatsvinden.

Met gebruik van een vaste of mobiele telefoon kunt u de toestand van de centrale controleren, de geluiden in uw woning horen en een bericht inspreken dat door de luidspreker van de centrale of door de geluidsinstallatie wordt weergegeven.

Dankzij de integratie met de bedieningsapparatuur van rolluiken en verlichting, kunt u de centrale zodanig programmeren dat deze apparatuur bij een alarm in werking treedt om de inbreker te verrassen.

De automatiseringsfuncties van uw woning (verlichting, rolluiken, enz.) zijn via de telefoon te bedienen.

De Centrale is ook in staat te communiceren met bewakingsdiensten middels een speciaal daartoe bestemd protocol, waarbij het niveau van bescherming op uw goederen nog verder verhoogd wordt (voor de instelling van deze dienst uw installateur raadplegen).

MyHOME_Web portaal diensten

Maakt de verbinding met het portaal MyHOME_Web mogelijk zodat de services MyHOME_Web kunnen worden gebruikt. Voor overige informatie zie hoofdstuk "Het MyHOME_Web portaal"

De inbraakcentrale

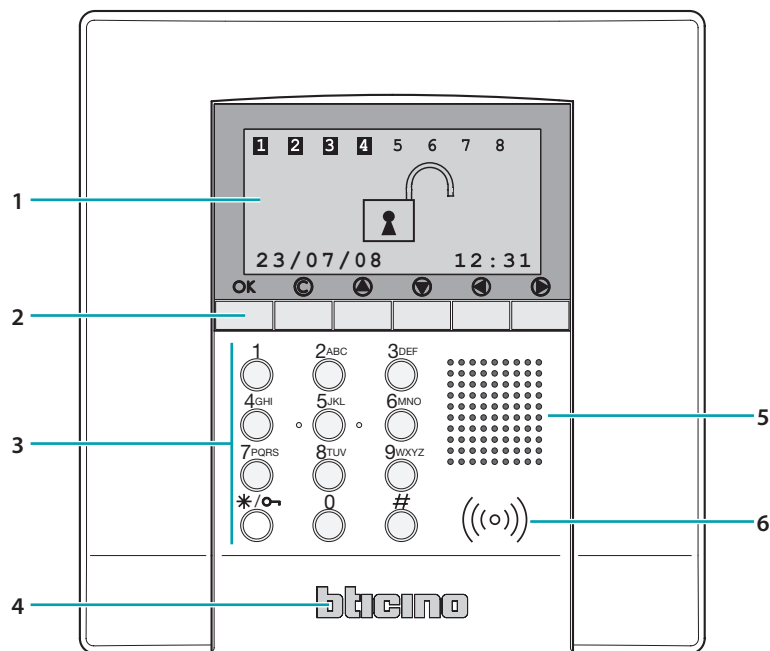

1 - Grafische display

2 - Navigatietoetsen

3 - Alfanumeriek toetsenbord

4 - Microfoon

5 - Transponderlezer

6 - Luidspreker

Het toetsenbord

De navigatietoetsen

OK - Met deze toets bevestigt u uw keus of de ingevoerde gegevens
CLEAR - Met deze toets annuleert u uw keus en keert u terug naar het vorige scherm. Houd deze toets ingedrukt om het programmeermenu te sluiten

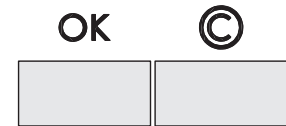

Pijltoetsen

met deze toetsen doorloopt u de items van een menu

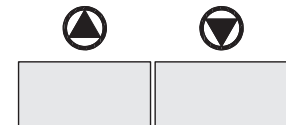

Selectietoetsen

met deze toetsen kiest u de functies die op de laatste regel van sommige menu's zijn aangegeven



Het alfanumerieke toetsenbord

Tekst invoeren

- Druk meermaals op een cijfertoets totdat het gewenste karakter gevisualiseerd wordt. Als de gewenste letter op de zelfde toets staat als de huidige letter, dan wacht u totdat de aanwijzer zich verplaatst
- Druk op **0** om een spatie in te voegen.
- To move the cursor, use the ◀ ▶ toetsen om de aanwijzer te verplaatsen.
- Om een letter uit te wissen, plaatst u de aanwijzer op die letter met de ◀ ▶ toetsen en drukt u op **0**.
- Om van kleine letters om te schakelen naar hoofdletters houdt u de toets ingedrukt wanneer het gewenste karakter gevisualiseerd wordt. De volgende letters zullen hoofdletters zijn. Volg de zelfde procedure om terug te keren naar kleine letters.
- Met de enkele toetsen stemmen de volgende karakters overeen:

1
○ . , - / : ' ? 1

4^{GHI}
○ g h i 4 í î

7^{PQRS}
○ p q r s 7

2^{ABC}
○ a b c 2 à á â ã ä å ç

5^{JKL}
○ j k l 5

8^{TUV}
○ t u v 8 ú ü

3^{DEF}
○ d e f 3 è é ê

6^{MNO}
○ m n o 6 ó ô õ

9^{WXYZ}
○ w x y z 9

0
○ spazio + = * # 0

De display

Beginscherm

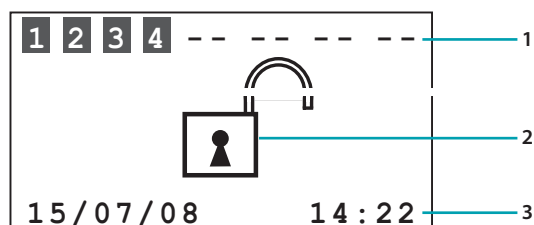

1. Zones van de installatie (max. 8 zones)
2. Ingeschakeld / uitgeschakeld aanduiding
3. Datum en uur

Bij een alarmmelding

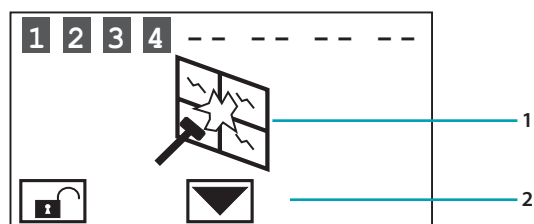

1. Zone waaruit de alarmmelding afkomstig is
2. Technische informatie

Instellingenmenu



1. Geactiveerde zones
2. Gedeactiveerde zone
3. Functies

Informatie op de display

Installatie uitgeschakeld Voorbeeld: zones 1, 2, 3, 4 geactiveerd

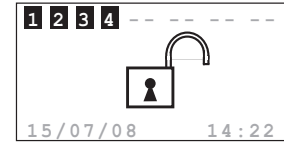

Installatie ingeschakeld Voorbeeld: activering zones zoals op scenario 2



Installatie uitgeschakeld melding van een algemeen alarm, tamptest met installatie uitgeschakeld of batterij van een radio-inrichting ontladen



Installatie ingeschakeld, melding van een inbraakalarm en telefoonoproep in uitvoering

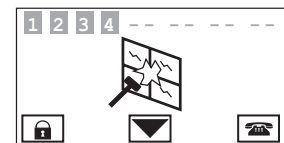

Installatie uitgeschakeld, batterij van de centrale leeg of defect

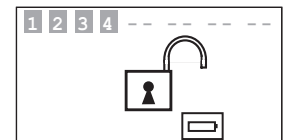

Installatie uitgeschakeld, geen netstroom

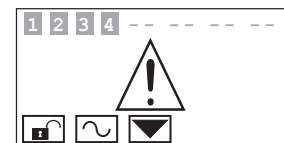

Installatie uitgeschakeld, batterij van de inbraakinstallatie leeg of defect, melding van een technisch alarm



Installatie uitgeschakeld, een of meerdere sensoren gedeactiveerd (Er is een belangrijke functie van de Centrale gedeactiveerd. Doe dit alleen als dat echt nodig is)

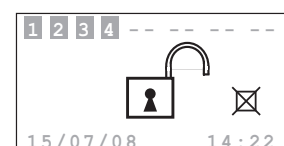

Installatie uitgeschakeld, alle telefoonoproepen zijn gedeactiveerd (Er is een belangrijke functie van de Centrale gedeactiveerd. Doe dit alleen als dat echt nodig is)



Bediening

De inbraakinstallatie inschakelen – uitschakelen

Met de gebruikerscode

Als de inbraakinstallatie uitgeschakeld is, is er een open hangslot op de display te zien

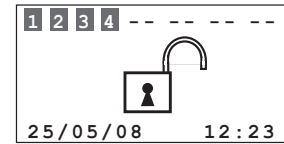

Druk op de * / 0-toets



Toets de gebruikerscode in (fabrieksinstelling: 00000) of een opgestarte numerieke code; wanneer men een verkeerde code intoetst, wordt na de derde poging het toetsenbord gedurende ongeveer 1 minuut geblokkeerd

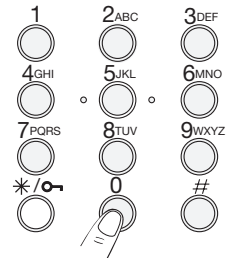

Op de display verschijnt een gesloten hangslot. Als de "spraakmeldingen" functie geactiveerd is, dan hoort u ook de "ingeschakeld" spraakmelding. Volg de zelfde procedure om de inbraakinstallatie uit te schakelen

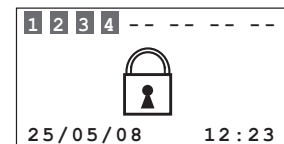

Met de transpondersleutel

Als de inbraakinstallatie uitgeschakeld is, ziet u een open hangslot op de display

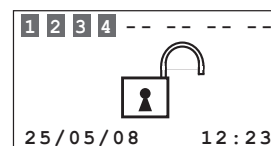

Om de inbraakinstallatie in te schakelen drukt u op de # of * / toets van de centrale en houdt u de transpondersleutel 2 seconden op minder dan één centimeter afstand van de transponderlezer

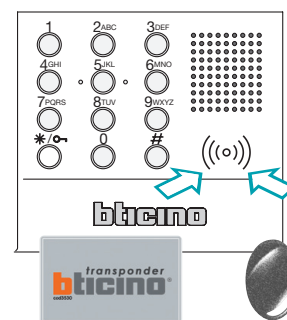

Op de display verschijnt een gesloten hangslot. Als de "spraakmeldingen" functie geactiveerd is, dan hoort u ook de "ingeschakeld" spraakmelding. Volg de zelfde procedure om de inbraakinstallatie uit te schakelen

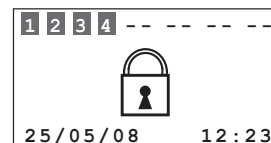

Snelle inschakeling

Als de inbraakinstallatie uitgeschakeld is, ziet u een open hangslot op de display

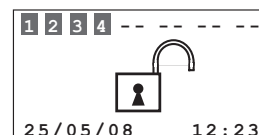

Om de snelle inschakeling uit te voeren de toets * / ingedrukt houden gedurende 3 seconden



Op de display verschijnt een gesloten hangslot. Als de "spraakmeldingen" functie geactiveerd is, dan hoort u ook de "ingeschakeld" spraakmelding



Scenario's van activering

De Centrale kan tot 16 scenario's van activering in het geheugen opslaan, het is mogelijk het gewenste scenario op de volgende wijze te selecteren:

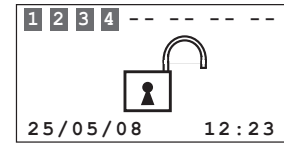

Middels de toetsen ◀ ▶ het gewenste scenario selecteren

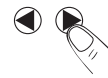

Na de bevestiging zullen alleen de zones voorzien in het scenario geactiveerd worden.

Voor de creatie of de wijziging van de scenario's de installatiehandleiding raadplegen

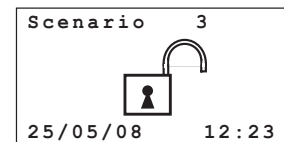

De keuze bevestigen gebruikmakend van de gebruikerscode, een transponder-sleutel of een numerieke code

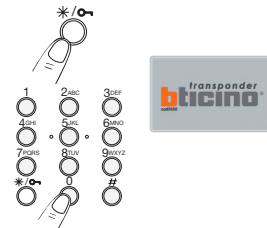

Zones activeren / deactiveren

U kunt te allen tijde één of meerdere zones deactiveren (of reactiveren) en zodoende de functionering van de inbraakinstallatie naar wens regelen.

Bijvoorbeeld, als u uw huis tegen inbraak wilt beschermen wanneer u thuis bent, dan kunt u de zones met infraroodsensoren deactiveren en alleen de zones van de omtrek activeren (huisdeur en ramen). Op deze wijze kunt u gewoon door uw huis lopen zonder alarmmeldingen te veroorzaken en zonder uw veiligheid prijs te geven.

De zones waarin uw inbraakinstallatie is opgedeeld zijn op de eerste regel van de display aangeduid.

De geactiveerde zones zijn door een donkere achtergrond gemarkeerd.

In het volgende voorbeeld heeft de installatie 4 zones die alle actief zijn. Zone 3 wordt gedeactiveerd.

Met de gebruikerscode

De zones (max. 8) van de installatie zijn alle actief (voorbeeld: 1-2-3-4)

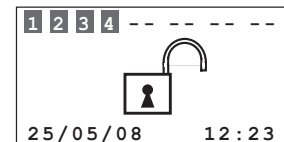

Om zone 3 te deactiveren drukt u op de bijbehorende toets van het toetsenbord van de centrale



Druk op de * / 0 toets



Toets de gebruikerscode in (fabrieksinstelling: 00000) of een opgestarte numerieke code

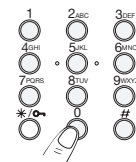

De centrale bevestigt de operatie met de "uitgevoerd" spraakmelding. De donkere achtergrond van de zojuist gedeactiveerde zone 3 verdwijnt van de display

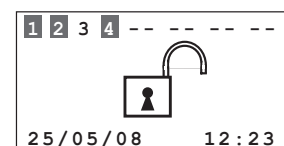

Met de transpondersleutel

De zones (max. 8) van de installatie zijn alle actief (voorbeeld: 1-2-3-4)

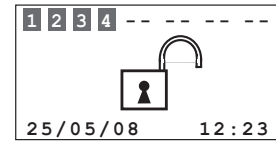

Om zone 3 te deactiveren drukt u op de bijbehorende toets van het toetsenbord van de centrale



Breng binnen 5 seconden een transpondersleutel vlak voor de transponderlezer om de operatie te bevestigen

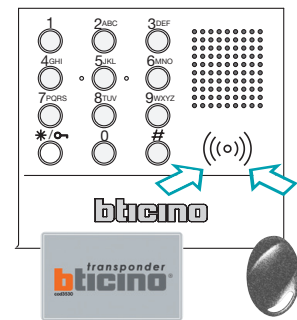

De centrale bevestigt de operatie met de "uitgevoerd" spraakmelding. De donkere achtergrond van de zojuist gedeactiveerde zone 3 verdwijnt van de display

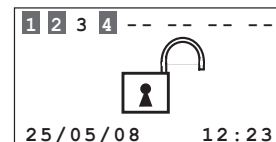

Vanuit het zonemenu

Open het instellingenmenu (zie volgende hoofdstuk)

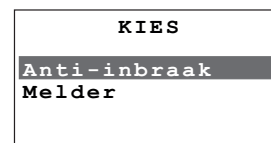

Druk op OK om het anti-inbraakmenu te openen

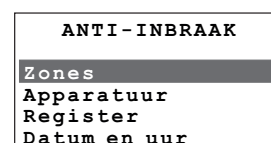

Druk op OK om het zone menu te openen



Kies de zone die u wilt (de)activeren met de ▲ ▼ toetsen (bijv. zone 3)

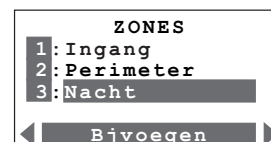

Druk op OK om te bevestigen



Houd de © toets ingedrukt om het menu te sluiten



De sirene afzetten

Als het alarm afgaat wanneer u thuis bent, dan kunt u de sirene op de volgende manieren afzetten:

Met de gebruikerscode

Vergewis u ervan dat er geen inbrekers in uw huis zijn binnengedrongen

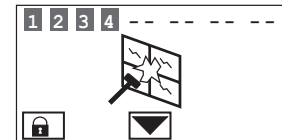

Druk op de * / 0-toets



Toets de gebruikerscode in (fabrieksinstelling: 00000) of een opgestarte numerieke code

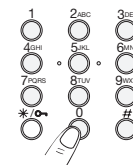

Het geloei van de sirene stopt.
De centrale antwoordt met de "uitgeschakeld" spraakmelding

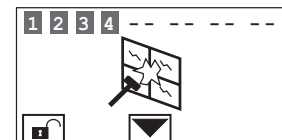

Met de transpondersleutel

Vergewis u ervan dat er geen inbrekers in uw huis zijn binnengedrongen

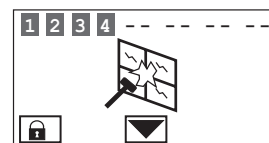

Druk op de # of * / toets van het toetsenbord van de centrale en houdt de transpondersleutel 2 seconden op minder dan een centimeter afstand van de transponderlezer

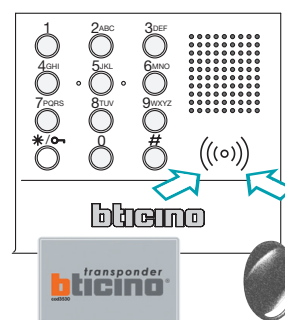

Het geloei van de sirene stopt.
De centrale antwoordt met de "uitgeschakeld" spraakmelding

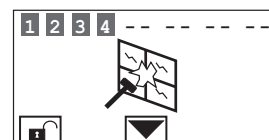

De radio-afstandsbediening (348220)

De eerder beschreven ingrepen kunnen ook uitgevoerd worden gebruikmakend van de radio-afstandsbediening op een adequate wijze geconfigureerd (met L/N/NT/HC/HS 4618). Voor bijkomende inlichtingen contact opnemen met uw vertrouwensinstallateur.

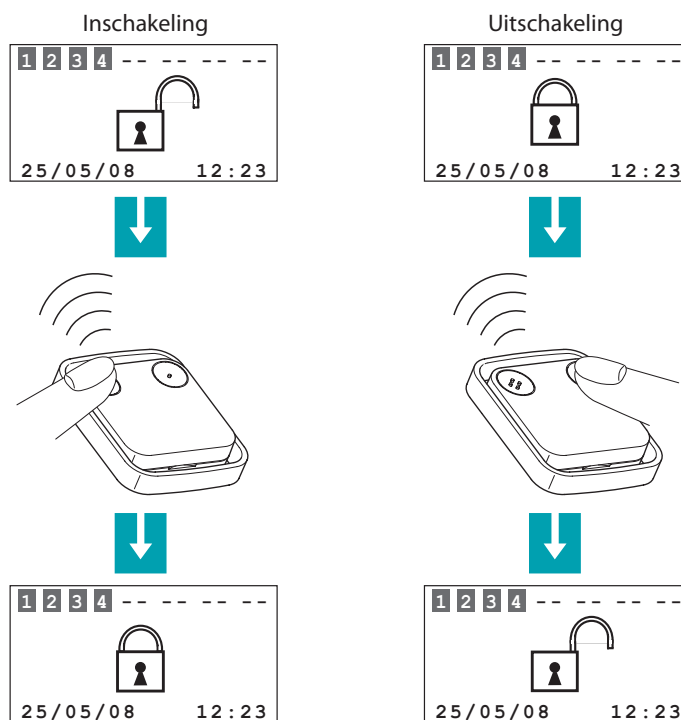

Wat voor alarm wordt er gemeld?

Als er een alarmmelding op de display verschijnt, dan kunt u informatie opvragen over het type alarm (inbraak, technisch, enz.) en over de sensor die het alarm gemeld heeft. De installateur heeft iedere sensor een gebruikersvriendelijke naam gegeven (keukenraam, huisdeur, enz.) zodat deze eenvoudig te identificeren is.

De centrale heeft een alarmmelding ontvangen...

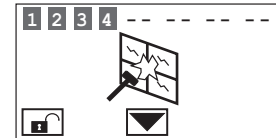

Druk op de  toets voor nadere inlichtingen



De display verstrekt de volgende informatie:
 – sensor en zijn naam (woonkamer)
 – type alarm (inbraak)
 – toestand van de inbraakinstallatie ten tijde van de alarmmelding (ingeschakeld)

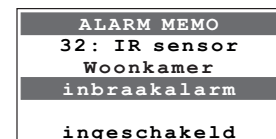

De eerstvolgende keer dat u de inbraakinstallatie inschakelt verdwijnt de alarmmelding van de display, maar hij is nog terug te vinden in het gebeurtenissenlogboek ("voorvallenregister"), dat u via het Anti-inbraakmenu kunt raadplegen

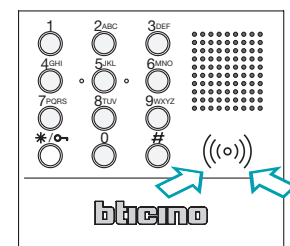

Bij een technisch alarm (het bijbehorende pictogram verschijnt) kunt u opzoeken van welk apparaat de melding afkomstig is en het apparaat herstellen (resetten).

De centrale heeft een technische alarmmelding ontvangen



Druk op de  toets voor nadere inlichtingen



De display verstrekt de volgende informatie:
– apparaat en zijn naam (hulpoproep app.-tehulp)
– type alarm (technische start)
– toestand van de inbraakinstallatie ten tijde de alarmmelding (uitgeschakeld)



Als u op de **OK** toets drukt verschijnt er een scherm met de opties om het huidige alarm te resetten of een algemene reset uit te voeren

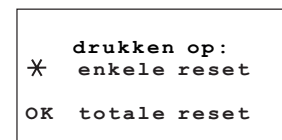

Opstarten van de automatiseringen

De centrale van anti-diefstal kan zodanig geprogrammeerd worden dat aan een bepaalde gebeurtenis een automatisering wordt gekoppeld. Bijvoorbeeld het aangaan van de lichten wanneer de centrale een inbraakalarm registreert. In dit menu kan de door de installateur geprogrammeerde automatiseringen activeren of desactiveren.

Open het instellingenmenu.
Druk op de OK toets om het Anti-inbraakmenu te openen

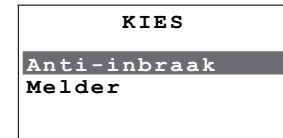

Kies Automatisering met de ▲ ▼ toets

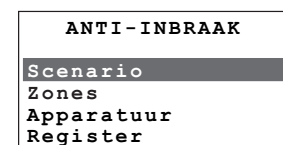

Druk op OK om te gaan naar

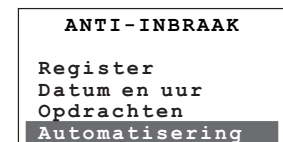

Met de toetsen ▲ ▼ selecteert men de automatisering die men wenst te activeren of te desactiveren; Indien de geselecteerde automatisering geactiveerd is in de laatste regel van het display verschijnt het opschrift Uitschak en omgekeerd.

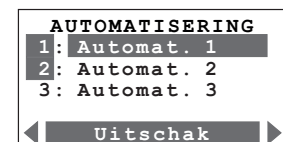

Druk op OK om te bevestigen

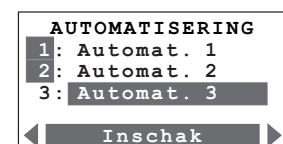

De geselecteerde zone is opgestart; het nummer dat deze identificeert wordt benadrukt door een donker vakje
Om terug te keren naar het beginscherm de toets © ingedrukt houden

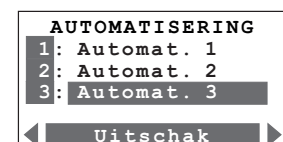

Opstarten sleutels en numerieke codes

Afstandsbedieningen, transponder-sleutels en numerieke codes kunnen geactiveerd of gedesactiveerd worden in functie van uw vereisten.

Open het instellingenmenu.
Druk op de OK toets om het Anti-inbraakmenu te openen

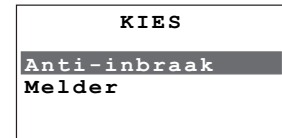

Kies Instellingen met de ▲ ▼ toets

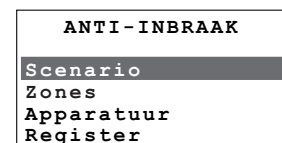

Druk OK om te gaan naar

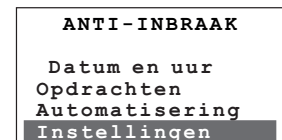

Kies Wachtw./sleutel met de ▲ ▼ toets

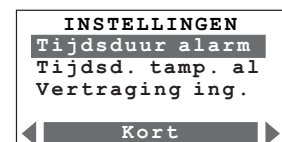

Druk op OK om te bevestigen

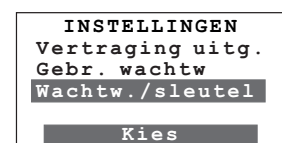

Met de toetsen ▲ ▼ de sleutel selecteren waarvan men de staat wenst te veranderen.
Indien de geselecteerde sleutel opgestart is in de laatste regel van het display, verschijnt het opschrift Uitschak en omgekeerd

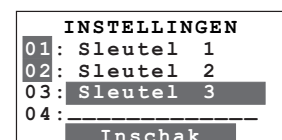

De sleutel werd opgestart; het nummer dat deze identificeert wordt benadrukt door een donker vakje.
Om terug te keren naar het beginscherm de toets © ingedrukt houden

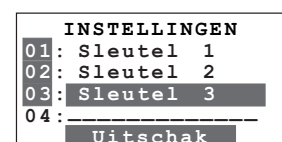

Opstarten van de remote controle

Men kan de centrale van de teleassistentie of van het telebestuur van de alarmen activeren/ desactiveren middels de telefoonlijn.

Voordat men de instellingen van dit menu wijzigt, contact opnemen met uw installateur.

Open het instellingenmenu en kies Melder
Druk op de OK toets om het menu te openen

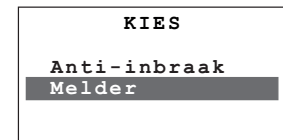

Kies Tel. functies met de ▲ ▼ toets

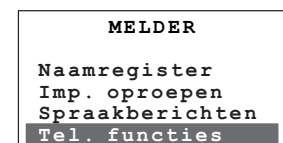

Druk op OK om te gaan naar

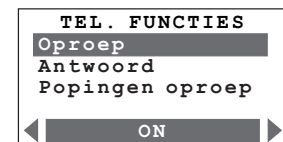

Kies Afstandcontrole met de ▲ ▼ toets

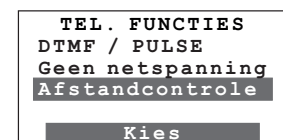

Druk op OK om te bevestigen

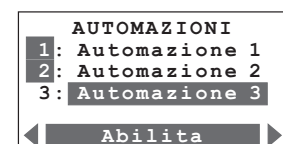

Vervolgens vindt men de aanwijzingen m.b.t. de instellingen en hun betekenis.
Wanneer de instelling voltooid is, de toets © ingedrukt houden om terug te keren naar het beginscherm

Teleassistentie

Indien deze instelling opgestart is, staat de centrale de ingang toe van oproepen van teleassistentie van op centrales die het protocol Contact ID gebruiken.

Telebestuur (Telecontrole AI)

Staat het bestuur toe van de inbraakalarmen middels de telefoonlijn; de instelling voorziet de volgende opties:

ON: het telebestuur is toegestaan aan de gebruiker en aan de centrale van bewaking

Bestuurder: het telebestuur is alleen toegestaan aan de centrale van bewaking

Gebruiker: het telebestuur is alleen toegestaan aan de gebruiker

OFF: het telebestuur is gedesactiveerd

Gebruikersinstellingen

Het menu van de centrale

In deze handleiding worden alleen de gebruikersinstellingen besproken die nuttig zijn bij het alledaagse gebruik van de centrale en die u gerust kunt wijzigen zonder de goede werking van de centrale en dus de veiligheid van uw huis in gevaar te brengen.

Als u het configuratiemenu opent, zult u opmerken dat dit menu een groot aantal schermen heeft waarmee u de centrale zodanig kunt configureren dat zij aan al uw wensen voldoet.

Tot een aantal schermen krijgt u echter geen toegang omdat deze voor de installateur gereserveerd zijn en daarom door een aparte code beschermd zijn.

Wij raden aan om altijd uw installateur te raadplegen voordat u een wijziging die niet in deze handleiding beschreven is aanbrengt in van de configuratie van de centrale.

Het instellingenmenu openen

Ga als volgt te werk om het instellingenmenu te openen:

Vergewis u ervan dat de installatie uitgeschakeld is

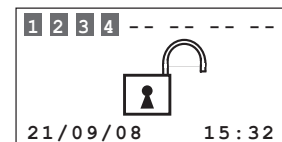

Druk op de OK toets



Toets de gebruikerscode in of gebruik de afstandsbediening of de transpondersleutel zoals beschreven voor het inschakelen van de inbraakinstallatie

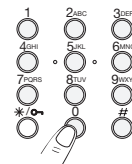

Nu kunt u beginnen met het maken van uw eigen instellingen

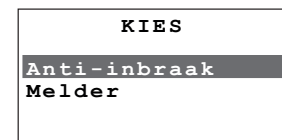

Om het instellingenmenu te sluiten, drukt u op de © toets of wacht u 30 seconden zonder toetsen in te drukken.

Datum en uur instellen

Een juiste instelling van de datum en het uur is van belang voor een voortdurend toezicht op alle gebeurtenissen die in het geheugen van de centrale zijn opgeslagen.

Open het instellingenmenu

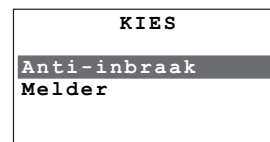

Druk op de OK toets om het Anti-inbraakmenu te openen



Kies Datum en uur met de ▼ toets

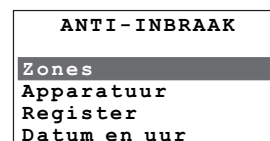

Druk op OK om te bevestigen

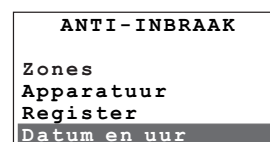

Tik de huidige datum en de huidige dagtijd in met het toetsenbord
Gebruik de ▲ ▼ toetsen om de aanwijzer van de uurregel naar de datumregel en andersom te verplaatsen

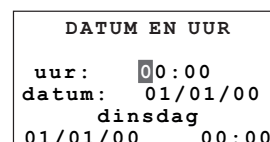

Wanneer u de datum en het uur heeft ingetoetst, drukt u op OK om te bevestigen

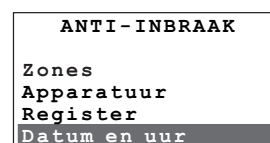
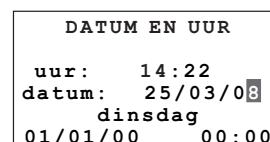

Geluidssignaal (Acoust. Signaal)

Indien er in uw installatie vertraagde sensoren in ingang en/of in uitgang aanwezig zijn kan men een geluidssignaal opstarten gedurende de tijd ingesteld voor de vertraging.

Open het instellingenmenu.
Druk op de OK toets om het Anti-inbraakmenu te openen

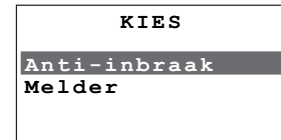

Kies Instellingen met de ▲ ▼ toets

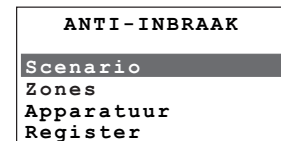

Druk op OK om te gaan naar

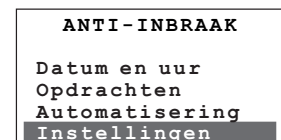

Kies Acoust. signaal met de ▲ ▼ toets

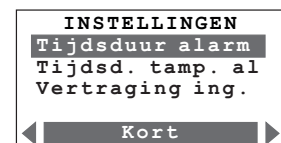

Met de toetsen ◀ ▶ de instelling selecteren



Drukken op OK om de instelling te bevestigen.
Om terug te keren naar het beginscherm de toets © ingedrukt houden

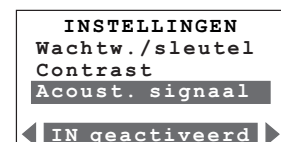

Het Jokernummer opslaan

Het jokernummer is het eerste telefoonnummer dat de centrale kiest wanneer deze een alarmmelding van om het even welk type ontvangt (inbraak of technisch), **indien het portaal MyHOME_Web of het protocol Ademco geactiveerd zijn, het jokernummer niet wijzigen.**

Open het instellingenmenu
Kies Melder (d.i. de telefoonkiezer van de centrale)
en druk op OK om te bevestigen

KIES
Anti-inbraak
Melder



Druk nogmaals op OK om het Jokernummer menu te openen

MELDER
Jokernummer
Naamregister
Oproep instellen
Spraakberichten



Druk op OK en toets de naam in die u wilt geven aan het telefoontoestel dat door de telefoonkiezer opgebeld moet worden (bijv. mijn mob.tel.)
Als u een fout maakt kunt u met gebruik van de ◀ toets terugkeren naar de foute letter en deze opnieuw intoetsen. Druk op de 0 toets om een spatie na een woord in te voeren.

Jokernummer
00: <input type="text"/>
◀ Wijzig naam ▶



Druk op OK om de naam te bevestigen
Nadat de naam bevestigd is, wordt het telefoonnummerveld gemarkeerd

Jokernummer
00: Mijn Gsm
<input type="text"/>
Opslaan



Druk op OK om te bevestigen en toets het telefoonnummer in als dat nodig is, kunt u met de #, toets pauzes invoegen (bijv. tussen het streeknummer en het abonneenummer). Op de display wordt een pauze door een komma aangeduid.

Jokernummer
00: Mijn Gsm
<input type="text"/>
◀ Tel. nummer ▶



Druk op OK om te bevestigen
Druk op © om terug te keren naar het vorige scherm

Jokernummer
00: Mijn Gsm
332,1234567
Opslaan

Een telefoonlijst maken

Dit menu biedt de mogelijkheid om t/m 10 telefoonnummers op te slaan en aan te geven welke nummers bij welk type alarm door de telefoonkiezer moeten worden opgebeld (zie hoofdstuk "Doormeldingen instellen").

Open het instellingenmenu
Kies Melder (telefoonkiezer) en druk op **OK** om uw keus te bevestigen

KIES	
Anti-inbraak	
Melder	



Kies Naamregister en druk op **OK** om het menu te openen

MELDER	
Jokernummer	
Naamregister	
Oproep instellen	
Spraakberichten	



Het scherm hiernaast verschijnt op de display Kies een item uit de lijst (bijv. 01) en druk op **OK** om te bevestigen

NAAMREGISTER	
01: naam 1	
02: naam 2	
03: naam 3	
04: naam 4	



Druk op **OK** om te bevestigen
Toets de naam die u aan de lijst wilt toevoegen in met het toetsenbord van de centrale. Doe net alsof u een SMS schrijft;
druk op **OK** om te bevestigen
Als u een fout maakt kunt u met gebruik van de **←** toets terugkeren naar de foute letter en deze opnieuw intoetsen. Druk op de **0** toets om een spatie na een woord in te voeren

NAAMREGISTER	
01: Kantoor	
Opslaan	



Nadat u de naam bevestigd heeft, wordt het telefoonnummerveld op de display gemarkeerd
Druk op **OK** om te bevestigen

NAAMREGISTER	
01: Kantoor	
<input type="text"/>	
Tel. nummer	



Toets het telefoonnummer in
Als dat nodig is, kunt u met de #, toets pauzes invoegen (bijv. tussen het streeksnummer en het abonneenummer). Op de display wordt een pauze door een komma aangeduid.

NAAMREGISTER	
01: Kantoor	
031,1234567	
Opslaan	



Druk op **OK** om te bevestigen

Als u aansluitend nog een naam wilt toevoegen aan het register, dan drukt u slechts eenmaal op **©**; als u klaar bent met deze instelling, dan drukt u meermaals op de toets totdat het beginscherm terugkeert.

NAAMREGISTER	
01: Kantoor	
02: Naam 2	
03: Naam 3	
04: Naam 4	

Doormeldingen instellen

Als zich een alarm voordoet probeert de centrale eerst het jokernummer te contacteren en daarna alle nummers op de telefoonlijst die volgens uw instelling bij dit bepaalde type alarm moeten worden opgebeld (max. 4 voor ieder type alarm). Bijvoorbeeld, u kunt de centrale opdracht geven om u bij een inbraakalarm op uw werk te contacteren, of de loodgieter te contacteren bij een overstromingsalarm.

Drie types alarm kunnen via de telefoon worden doorgemeld: inbraak, defect en technisch. Technische alarmmeldingen zijn afkomstig van apparatuur die niet rechtstreeks op de inbraakinstallatie is aangesloten, bijvoorbeeld een gaslekdetector of een overstromingsdetector. Voor dit type alarm raden wij aan om uw installateur te raadplegen over.

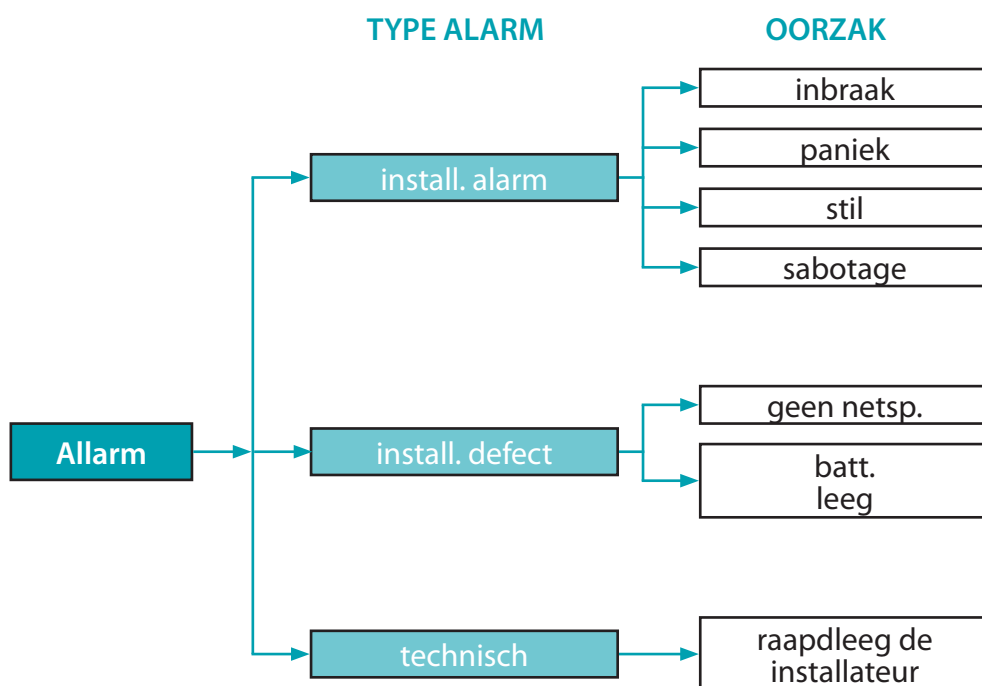

Open het instellingenmenu
Kies Melder en druk op OK om te bevestigen

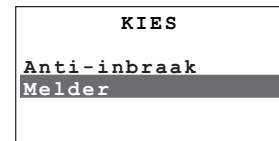

Kies Oproepen instellen en druk op OK om het menu te openen

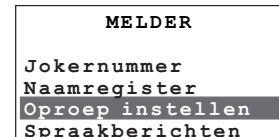

Kies een item uit de lijst (bijv. "alarm install")
Kies de Tel. Nummer functie (laatste regel van de display) met de ◀ ▶ toetsen
Druk op OK om te bevestigen

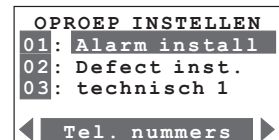

Op de display verschijnt een lijst met de 4 telefoonnummers waaraan een alarm van de installatie wordt doorgemeld

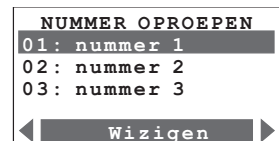

Kies een item en druk op OK om te bevestigen



De naamlijst met de door u ingevoerde telefoonnummers verschijnt op de display. Kies een nummer waaraan u wenst dat het alarm wordt doorgemeld (bijv. werk)

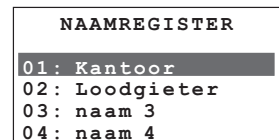

Druk op OK om te bevestigen



Na de bevestiging kunt u "nummer 2" kiezen en een tweede telefoonnummer opgeven voor doormeldingen van het zelfde type alarm of op © drukken om terug te keren naar de eerste pagina van het menu en de doormeldingen van andere types alarm instellen

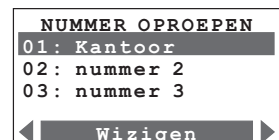

De functie DESACTIVEER (UITSCHAK) verwijst alleen naar de ingestelde nummers, het Jokernummer zal in ieder geval opgeroepen worden.

Het aantal oproepingen instellen

Wanneer de centrale een alarmmelding heeft ontvangen, gedraagt zij zich als volgt bij het telefonisch doormelden van het alarm:

Eerst kiest zij het jokernummer.

Daarna kiest zij op volgorde de telefoonnummers die door de gebruiker zijn ingesteld voor het type alarm dat zich heeft voorgedaan (zie hoofdstuk "Doormeldingen instellen"); tussen twee op elkaar volgende oproepen verlopen ongeveer 20 seconden.

Wanneer de centrale klaar is met de eerste reeks oproepen, begint zij met de tweede reeks (indien geprogrammeerd); in de reeksen na de eerste probeert zij alleen de nummers te bellen die:

- Niet opgenomen hebben bij de eerste oproep
- Bezet waren bij de eerste oproep
- De oproep beantwoord hebben, maar die nagelaten hebben om een cijfer in te toetsen toen de centrale daar om vroeg.

Enzovoort gedurende het aantal reeksen dat ingesteld is (max.4)

Indien het portaal MyHOME_Web of het protocol Ademco geactiveerd zijn, zal het jokernummer dat van het portaal of van de centrale van bewaking zijn.

Kies Melder en druk op OK om te bevestigen

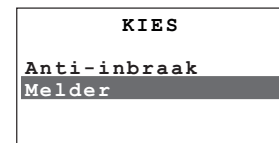

Kies Tel. functies en druk op OK om het menu te openen

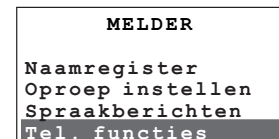

Kies Pogingen oproep met de ▲ ▼ toetsen

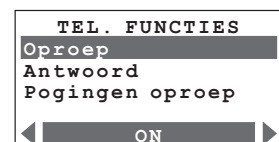

Wanneer u "Pogingen oproep" gekozen heeft, verschijnt het ingestelde aantal pogingen op de laatste regel van de display

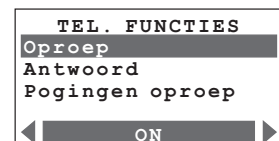

Gebruik de ◀ ▶ toetsen om het aantal pogingen naar wens te wijzigen

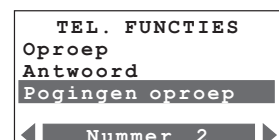

Druk op OK om de wijziging op te slaan. Op de display verschijnt het bericht "in uitvoering". Dit bericht verdwijnt na een paar seconden. De operatie is nu voltooid



De resterende telefonische doormeldingen kunnen als volgt worden geannuleerd:

Lokaal: wanneer men de gebruikerscode of een opgestarte numerieke code intoetst, ofwel een opgestarte sleutel gebruikt (afstandsbediening of transponder).

Via een telefoonverbinding: nadat u door de centrale bent opgebeld, toets u de gebruikerscode in met de cijfertoetsen van het telefoontoestel nadat de centrale dat gevraagd heeft. Indien de oproep gericht naar het portaal MyHOME_Web of naar de centrale van bewaking niet geslaagd is, zal deze herhaald worden ook indien de cyclus van oproepen geblokkeerd is.

N.B. als u een drie keer achter elkaar een foute code intoetst, dan verbreekt de centrale de verbinding en zal zij dit telefoonnummer niet meer opbellen.

Spraakberichten aanpassen

Wanneer u een telefonische oproep van de centrale ontvangt, zal deze u met een spraakbericht op de hoogte stellen van de gebeurtenissen. U kunt bijvoorbeeld een spraakbericht van het volgende type te horen krijgen:

“MyHOME Installatie. Attentie gasalarm druk op een cijfertoets

Nadat u op een cijfertoets gedrukt heeft, hoort u het volgende:

Door de gebruiker ingesproken bericht (adres) + de installatie is ingeschakeld, attentie gasalarm + code intoetsen a.u.b.

Nadat u het password goed ingetoetst heeft, kunt u opdrachten aan de centrale sturen. Deze antwoordt met een spraakbericht, bijv. opdracht uitgevoerd”.

Een spraakbericht bestaat uit vaste voorgeregistreerde gedeeltes en uit gedeeltes die zijn ingesproken door de gebruiker.

<i>Voorgeregistreerde berichten</i> <i>Door gebruiker aan te passen berichten</i>	Voorgeregistr. gedeelte	<i>Door gebruiker in te spreken gedeelte</i>	Voorgeregistreerde gedeelte
My Home installatie, attentie + type alarm (bijv. inbraak)	Druk op een cijfertoets als u het bericht wilt horen	<i>Bericht opgenomen door...naam en adres van de gebruiker</i>	Toestand van de installatie (bijv. ingeschakeld) + type alarm + code intoetsen
My Home installatie, attentie + type alarm (bijv. netstroom uitgevallen)			
My Home installatie, attentie + door gebruiker ingesproken bericht			

De gebruiker kan het gedeelte met betrekking tot het adres inspreken, met vermelding van zijn naam en adres en de gedeeltes m.b.t. technische alarmmeldingen en telefonische opdrachten. Voor de laatst genoemde gedeeltes raden wij aan om uw installateur te raadplegen omdat het ingesproken bericht moet overeenstemmen met het type technisch alarm of met de daaraan gekoppelde opdracht (bijv. “gasalarm” of “rolluiken”).

Let tijdens het opnemen van spraakberichten op de beschikbare tijd. Deze bedraagt 8 seconden voor het adres en 2 seconden voor de overige berichten.

De beschikbare tijd voor het inspreken van een bericht wordt op de display aangeduid door een rij sterretjes waarvan er iedere seconde een verdwijnt.

De volgende spraakberichten kunnen worden opgenomen: het eerste voor de vermelding van het adres, de volgende 4 voor de omschrijving van technische alarmmeldingen en de laatste 4 berichten voor de omschrijving van de eerste 4 telefonische opdrachten (van 911 t/m 914).

Voor de correcte combinatie van de te registreren vocale melding (spraakbericht) en het desbetreffend technisch alarm, moet men beroep doen op de onderstaande tabel ingevuld door de installateur.

Spraakbericht	Gecombineerd technisch alarm
Technisch 1	
Technisch 2	
Technisch 3	
Technisch 4	

Open het instellingenmenu
Kies Melder en druk op OK om te bevestigen

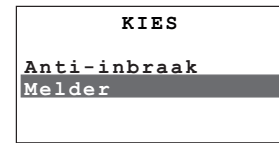

Kies Spraakberichten en druk op OK om het menu te openen

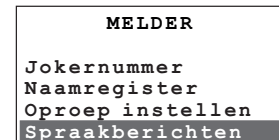

Kies een item uit de lijst (bijv. adres) en druk op OK om te bevestigen

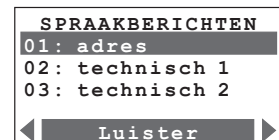

Nu kunt u op OK, drukken om het bestaande spraakbericht te beluisteren, of



Met de ◀ ▶ toetsen de Opnemen Functie kiezen om een nieuw bericht in te spreken

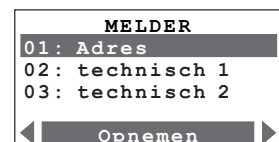

Druk op OK om de opname te starten en spreek een bericht in (met vermelding van uw naam en adres) met een gewoon stemvolume en vanaf 10 à 15 cm afstand van de microfoon van de centrale (Bticino logo)



Wanneer u het bericht heeft ingesproken, kiest u de Luister functie om te controleren of de opname geslaagd is.
Kies Opslaan als u zeker weet dat u het bestaande spraakbericht wilt vervangen door het zojuist opgenomen bericht. Druk op OK om te bevestigen

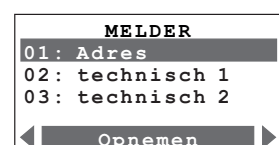

De gebruikerscode wijzigen

De Centrale van inbraakalarm is beschermd door twee codes die aan de oorsprong identiek zijn (0000). De onderhoudscode, voorbehouden aan de installateur, staat de toegang toe naar alle menu's van configuratie van de centrale; omwille van veiligheidsredenen, staat deze code echter de inschakeling/uitschakeling van het inbraakalarm niet toe, en, indien het inbraakalarm is ingeschakeld staat ze de toegang naar de menu's niet toe. De gebruikerscode staat de inschakeling/uitschakeling van het inbraakalarm en de toegang naar de menu's van configuratie toe (behalve diegene voorbehouden aan de installateur). Het is niet mogelijk de gebruikerscode te wijzigen indien vooraf diegene voorbehouden aan de installateur niet gewijzigd is. De fabrieksinstelling van de gebruikerscode is 00000 voor alle geproduceerde centrales. Voor de veiligheid van de inbraakinstallatie is het dus raadzaam om het wachtwoord te wijzigen. Om de gebruikerscode te veranderen:

Open het instellingenmenu
Kies Anti-inbraak en druk op OK om te bevestigen

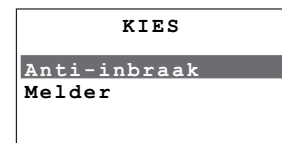

Kies Instellingen met de ▲ ▼ toetsen en druk op OK

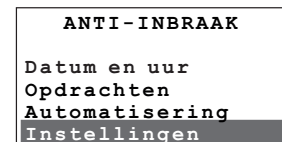

Kies Gebruikerscode (Gebr. Wachtw.) met de ▲ ▼ toetsen en druk op OK

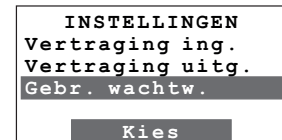

Het scherm hiernaast verschijnt op de display:
De aanwijzer staat op het eerste cijfer van de nieuwe code

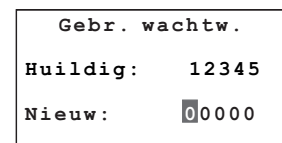

Toets de gewenste nieuwe code van 5 cijfers in (bijv. 67890)

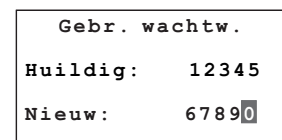

Druk op OK om de nieuwe code te bevestigen

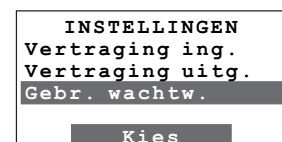

De numerieke codes wijzigen

Het is mogelijk de numerieke codes door uw installateur in het geheugen opgeslagen in de Centrale te verpersoonlijken.

Open het instellingenmenu
Kies Anti-inbraak en druk op OK om te bevestigen

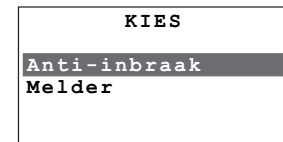

Kies Instellingen met de ▲ ▼ toetsen en druk op OK

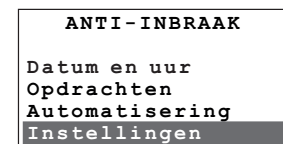

Kies Wachtw./sleutel met de ▲ ▼ toetsen en druk op OK

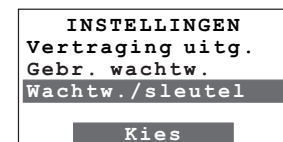

Het beeldscherm aan de zijkant verschijnt: middels de toetsen ▲ ▼ de te wijzigen code selecteren



Middels de toetsen ◀ ▶ de functie Werk bij selecteren om de code te wijzigen



Toets de gewenste nieuwe code van 5 cijfers in

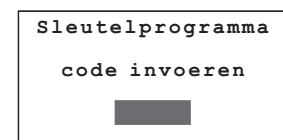

Nadat men het vijfde cijfer ingetoetst heeft verschijnt het beeldscherm van bevestiging aan de zijkant



Als u een antwoordapparaat gebruikt

Het antwoordapparaat instellen

De centrale moet over de aanwezigheid van een antwoord-apparaat worden geïnformeerd. Dat doet u als volgt:

Open het instellingenmenu
Kies Melder en druk op OK om te bevestigen

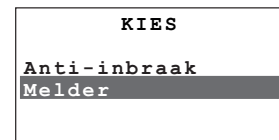

Kies Tel. Functies en druk op OK om het menu te openen

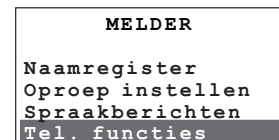

Kies Antwoordapp. met de ▲ ▼ toetsen

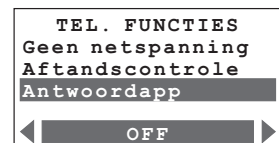

Gebruik de ◀ ▶ toetsen om de instelling van OFF (fabrieksinstelling) in ON te wijzigen

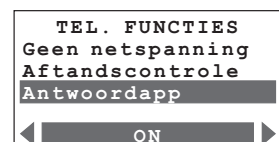

Druk op OK om de wijziging op te slaan. De melding in uitvoering... is een paar seconden op de display te zien

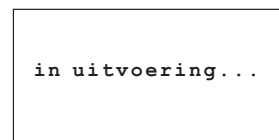

De operatie is voltooid

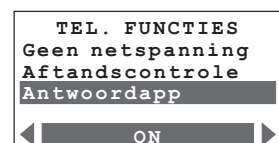

In geval van een oproep op vaste lijn, zal het antwoord-apparaat antwoorden na het ingesteld nummer van beltonen (zie hoofdstuk "De beantwoording van telefonische oproepen instellen").

De beantwoording van telefonische oproepen instellen

U moet het eventueel aanwezige antwoordapparaat zodanig instellen dat het oproepen beantwoordt voordat de centrale dat doet (met de fabrieksinstelling antwoordt de centrale na 5 beltonen). Als dat niet mogelijk is, dan kunt u de instelling van de centrale als volgt wijzigen

Open het instellingenmenu
Kies Melder en druk op OK om te bevestigen

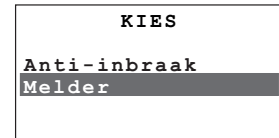

Kies Tel. Functies en druk op OK om het menu te openen

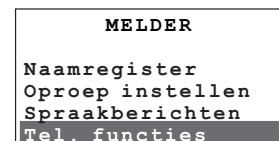

Kies Antwoord met gebruik van de ▲ ▼ toetsen

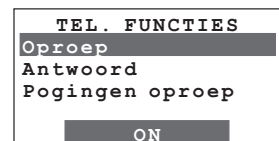

Wanneer u "Antwoord" gekozen heeft, verschijnt de huidige instelling op de laatste regel van de display (van OFF tot 8 beltonen)

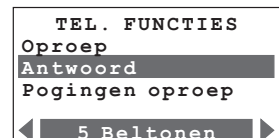

Wijzig het aantal beltonen naar wens met de ◀ ▶ toetsen (Wanneer men OFF instelt, zal de Centrale op geen enkele oproep antwoorden)

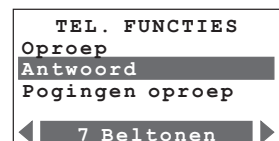

Druk op OK om de wijziging op te slaan. Op de display is een paar seconden de melding "in uitvoering" te lezen. Deze melding verdwijnt zodra de operatie voltooid is

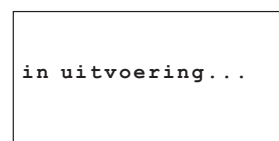

Hoe communiceert u met de centrale?

Als u de centrale opbelt, dan antwoordt het antwoordapparaat als eerste. Toets ## in om verbinding te maken met de centrale.

De centrale verzoekt u de Gebruikerscode in te toetsen.

Bediening via een telefoonverbinding

Het MyHOME_Web portaal

MyHOME_Web is een service die door MyHOME wordt aangeboden om u in de gelegenheid te stellen uw huis van afstand te controleren en beheren met gebruik van een vaste of mobiele telefoon, een computer met internetaansluiting en ieder ander communicatiemiddel dat in de toekomst beschikbaar zal zijn.

Dit alles is mogelijk dankzij het MyHOME_Web portaal, dat ervoor zorgt dat uw opdrachten worden doorgestuurd, u voortdurend op de hoogte houdt van de gebeurtenissen in uw woning en van de alarmmeldingen die zich hebben voorgedaan en u in uw huis opgenomen geluid en beelden toezendt.

Alarmmeldingen

De alarmdienst van MyHOME_Web biedt u grootst mogelijke bescherming tegen ieder gevaar. MyHOME zorgt er niet alleen voor dat er een geluidssignaal afgaat als er zich een gevaar voordoet, maar hij waarschuwt u ook wanneer u niet thuis bent en hij beheert het gevaar om te voorkomen dat uw woning schade oploopt.

Als uw inbraakinstallatie alarm meldt (inbraak, gas, overstroming), dan contacteert de centrale zo snel mogelijk de personen die u gekozen heeft door middel van een telefonische oproep, een SMS bericht of een e-mailbericht met bijgevoegde audio- en videobestanden. Tegelijkertijd voert de centrale alle door u geprogrammeerde opdrachten uit, bijvoorbeeld alle rolluiken sluiten en de tuinverlichting inschakelen.

Je kunt ook het inbraakalarm inschakelen/uitschakelen, de staat van de zones vragen, de volledige download van het geheugen alarmen uitvoeren en een support van tele-assistentie hebben.

Opdrachten

Via de voor u gereserveerde zone van het MyHOME_Web Internet Portaal of via de telefoon kunt u alle elementen van uw MyHOME woning door middel van instelbare spraakmenu's besturen:

- Lichten in- of uitschakelen;
- Geautomatiseerde elementen bedienen. Bijvoorbeeld gordijnen, rolluiken en hekken;
- De temperatuurregeling in- of uitschakelen of programmeren;
- Huishoudelijke apparaten in- of uitschakelen;
- De prioriteit van de elektrische lasten beheren om te voorkomen dat de hoofdschakelaar afgaat of de maximum stroomopname die contractueel met uw energiebedrijf is overeengekomen wordt overschreden.

Controle

Via de voor u gereserveerde zone van het MyHOME_Web portaal of via de telefoon kunt u nagaan welke huishoudelijke apparaten en welke verlichtingselementen ingeschakeld zijn, controleren of de rolluiken gesloten zijn, of de inbraakinstallatie geactiveerd is en informatie opvragen over de toestand van ieder ander element van uw woning.

MyHOME_Web kan u nog veel meer diensten leveren. Nadere informatie vindt u op de website:

www.myhome-bticino.it

Contacteer uw installateur als u gebruik wilt maken van deze diensten.

Een oproep van de centrale beantwoorden

Wij raden aan om een fotokopie van deze pagina te overhandigen aan alle personen die bij een alarm door de centrale zullen worden opgebeld.



Beantwoord de oproep en wacht op het alarmbericht
Bijv.: MyHOME installatie. Attentie, inbraakalarm. Druk op een cijfertoets als u het bericht wilt horen.



Nadat u op een cijfertoets heeft gedrukt, hoort u een bericht van het type: Bericht ingesproken door (naam en adres van de gebruiker), de inbraakinstallatie is ingeschakeld, inbraakalarm. Toets het gebruikerswachtwoord in.



GEBRUIKERS-
WACHTWOORD

STOP OPROEPEN
INFORMATIE OPVRAGEN
OPDRACHTEN STUREN

Wanneer men op een toets drukt voordat men terug ophangt, zal men niet terug opgeroepen worden tijdens de volgende cycli van oproep.

De invoer van de gebruikerscode veroorzaakt de blokkering van alle oproepen voor het alarm in uitvoering.

Nu is het mogelijk:

- Versturing van de bedieningen (zie hoofdstuk "Uw woning via de telefoon besturen") of ondervraging van het systeem (zie hoofdstuk "Informatie opvragen aan de centrale").
- ophangen om de verbinding te verbreken

OPHANGEN



VERBINDING
VERBROKEN

Informatie opvragen aan de centrale

Met deze simpele opdrachten kunt u te allen tijde informatie over de toestand van de installatie opvragen, spraakberichten sturen en naar de gebeurtenissen in uw woning luisteren.



Kies het telefoonnummer. De centrale antwoordt na het ingestelde aantal beltonen

Als u een antwoordapparaat heeft, druk dan op ## nadat deze in werking is getreden



Toets de gebruikerscode in. Als het wachtwoord goed ingetoetst is hoort u het "uitgevoerd" antwoord. Als u een fout wachtwoord heeft ingetoetst hoort u "fout". Na 3 foute wachtwoorden verbreekt de centrale de verbinding

STUUR UW OPDRACHT



9 2 2

Ondervraag de inbraakinstallatie als u wilt weten of deze ingeschakeld of uitgeschakeld is en of er alarmmeldingen zijn

9 2 1

Uw stem wordt door de luidspreker van de centrale in uw woning weergegeven

9 2 0

U kunt via de microfoon van de centrale naar de gebeurtenissen in uw woning luisteren

VERBREEK DE
VERBINDING

Uw woning via de telefoon besturen

Het MyHOME systeem biedt de mogelijkheid om de functies van uw woning zoals de verlichting, de verwarming, de rolluiken, enz. door middel van opdrachten via de telefoon te bedienen.



Kies het telefoonnummer van de centrale. De centrale antwoordt na het ingestelde aantal beltonen. Als er een antwoordapparaat geïnstalleerd is, dan toetst u ## in nadat het antwoordapparaat geantwoord heeft.



Toets de gebruikerscode in. Als u het wachtwoord foutloos heeft ingetoetst krijgt u het antwoord "uitgevoerd". Als u een fout wachtwoord heeft ingetoetst hoort u "fout". Na 3 fouten onderbreekt de centrale de verbinding

RAADPLEEG DE MEMO-CARD (zie reproductie hiernaast)

99-Codes	Beschrijving
1 9911	Verlichting ingang ON
2 9901	Verlichting ingang OF
3 9912	Rolluik kamer op
4 9902	Rolluik kamer neer
5	
6	
7	
8	
9	

De memo-card is een door de installateur ingevulde lijst waarop alle codes die u aan de centrale kunt sturen opgetekend zijn

STUUR EEN OPDRACHT

Toets de opdrachtcode in met de cijfertoetsen van het telefoontoestel (bijv. 9912). De centrale geeft een bevestiging d.m.v. een spraakbericht (bijv. uitgevoerd, rolluiken open)

VERBREEK DE VERBINDING

Vertel uw installateur welke functies u via de telefoon wenst te bedienen (verlichting, verwarming inschakelen...). De installateur zal er voor zorgen dat de centrale overeenkomstig uw wensen wordt geprogrammeerd en de codes met een korte beschrijving van hun functie op de memo-card invullen.

INBRAAKCENTRALE

Antwoord op de oproep.

- antwoord op de oproep;
- druk op een nummer;
- toets de gebruikerscode in;
- luister naar de boodschap;
- verstuur bedieningen of hang op.

Bel de centrale:

- vorm het telefoonnummer;
- als een antwoordapparaat aanwezig is, toets ##;
- toets de gebruikerscode in;
- voer de commando's in;
- hang op.

Opdrachten

922	TOESTAND VAN DE INSTALLATIE
921	BERICHT WEERGEVEN
920	RUIMTE AFLUISTEREN
*5*8##	INSCHAKELING
*5*9##	UITSCHAKELING
*5*8#1...8#	VERDELING

Voorbeeld - Bij het intoetsen van de opdracht: ***5*8#1256#**
de zones 1, 2, 5 en 6 zullen actief zijn

Legrand SNC
128, av. du Maréchal-de-Lattre-de-Tassigny
87045 Limoges Cedex - France
www.legrand.com

BTicino SpA
Viale Borri, 231
21100 Varese
www.bticino.it