

# Nemo SX - Web Server Gestione Energia

Codice: SXWS255



Sommario	Pagine
1. Descrizione - Uso.....	1
2. Gamma.....	1
3. Dati dimensionali.....	1
4. Messa in opera - Collegamento.....	1
5. Caratteristiche generali .....	2
6. Conformità e certificazioni .....	4

## 1. DESCRIZIONE - USO

Nemo SX - Web Server Gestione Energia per la configurazione, il test, il comando e la visualizzazione tramite browser web con protocollo "https".

Permette la configurazione da remoto e la visualizzazione tramite browser web su PC, smartphone, visualizzatori web e tablet dei dati provenienti da: Centrali di Misura Multifunzione della gamma "Nemo", Contatori di Energia della gamma "Conto" e dispositivi della gamma "Nemo SX"

## 2. GAMMA

. Art. SXWS255, composto da: 1 Web Server per 255 indirizzi Modbus, 1 alimentatore esterno, kit di 2 staffe di fissaggio.

### Alimentazione ausiliaria:

. 12 VDC  $\pm$  10%, tramite alimentatore esterno (fornito con il Web Server).

## 3. DATI DIMENSIONALI

. Web server:

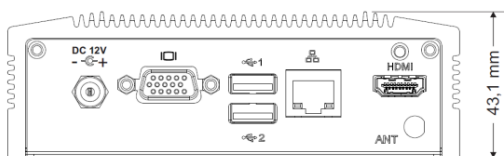
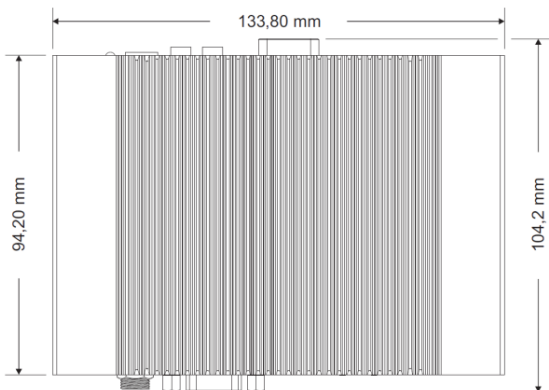

## 3. DATI DIMENSIONALI (continua)

. Web server con staffe di fissaggio (fornite con il Web server): da utilizzare per fissare il web server all'interno di armadi rack o sul fondo di un quadro elettrico o di pannello tramite viti:

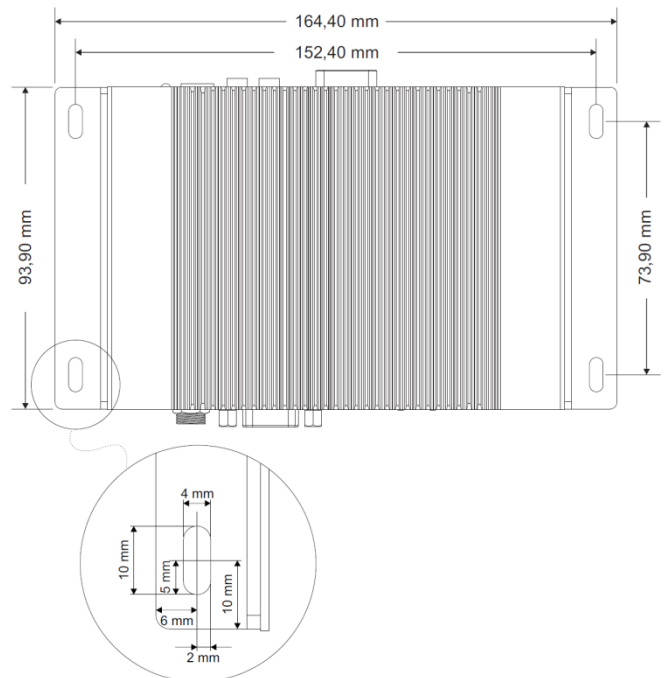

## 4. MESSA IN OPERA - COLLEGAMENTO

### Posizione di funzionamento:

. Verticale, Orizzontale, Sottosopra, Sul lato

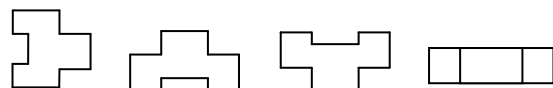

## 4. MESSA IN OPERA - COLLEGAMENTO (continua)

Schema di collegamento:

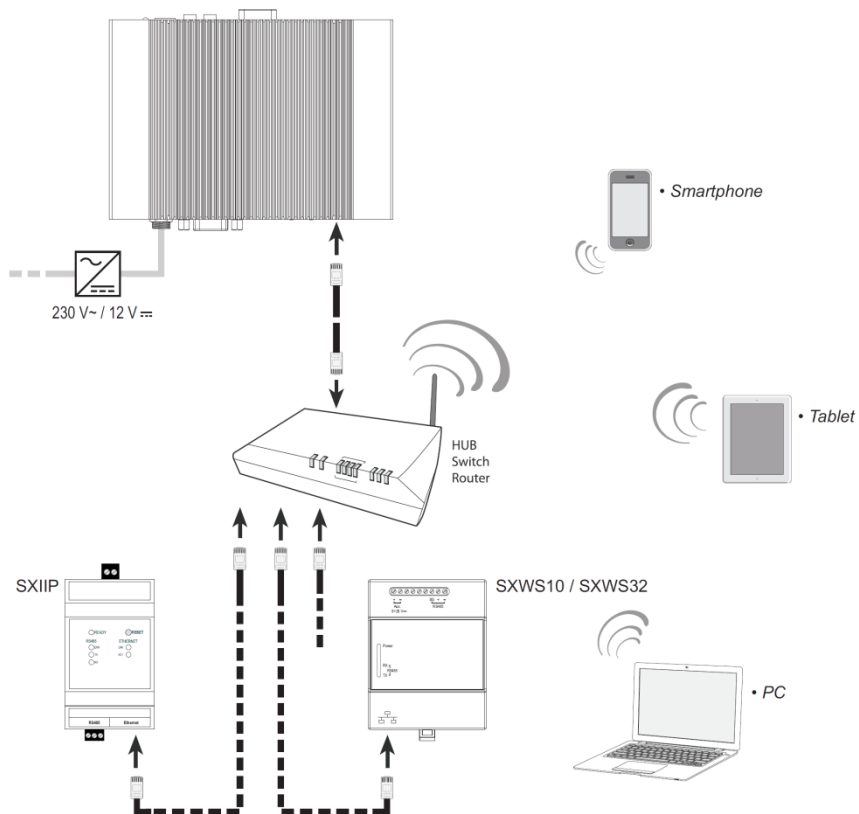

Installazione delle staffe di fissaggio:

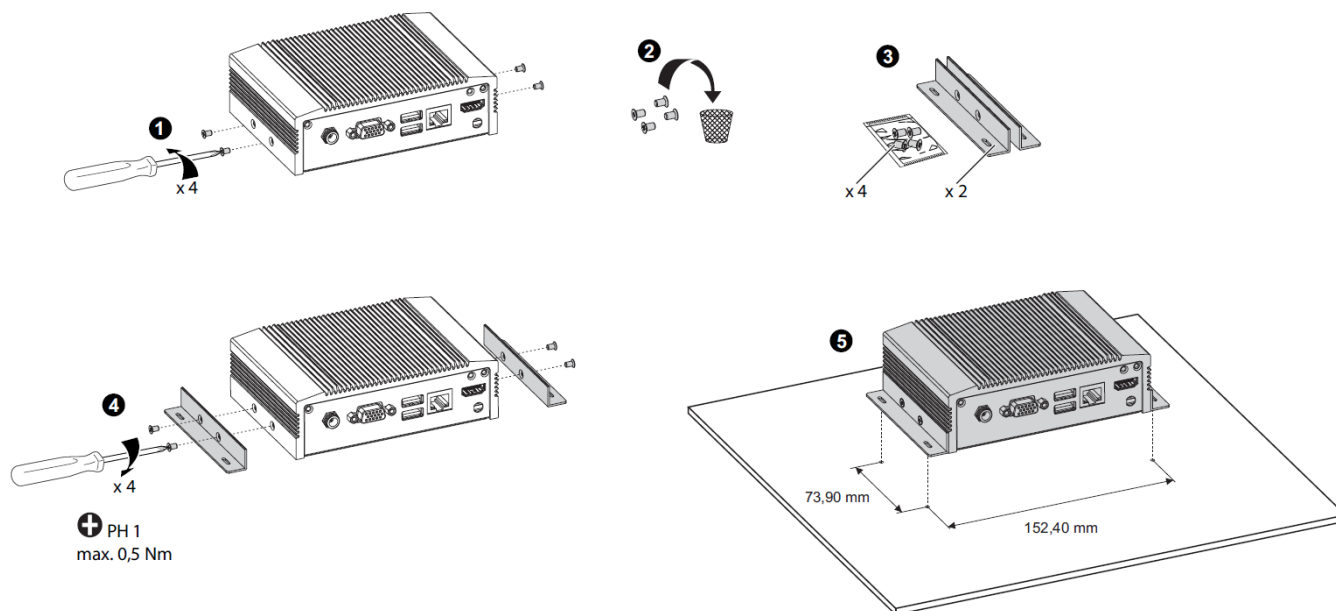

## 5. CARATTERISTICHE GENERALI

### Marcatura frontale:

. Marcatura per tampografia indelebile:

Pulsante accensione /  
spegnimento con led integrato      Led di attività  
del disco rigido

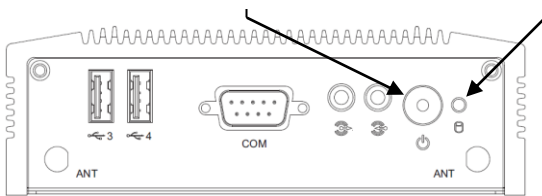

### Marcatura parte posteriore:

. Marcatura per tampografia indelebile:

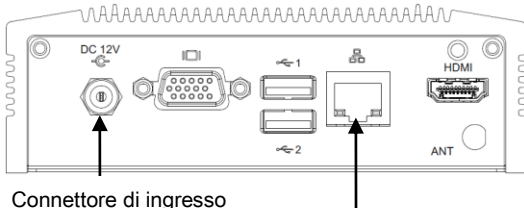

Connettore di ingresso  
alimentazione

### Marcatura parte superiore:

. Targhetta adesiva:

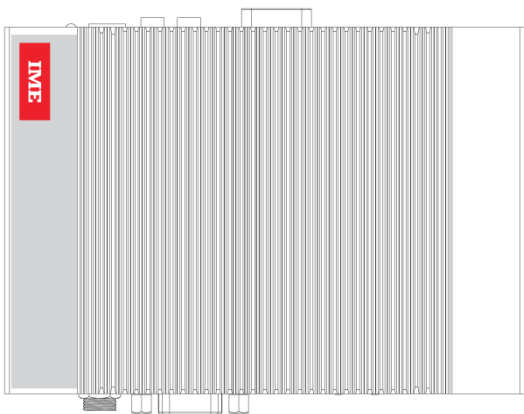

### Marcatura parte inferiore:

. Targhetta adesiva:

Pittogrammi  
tecnici

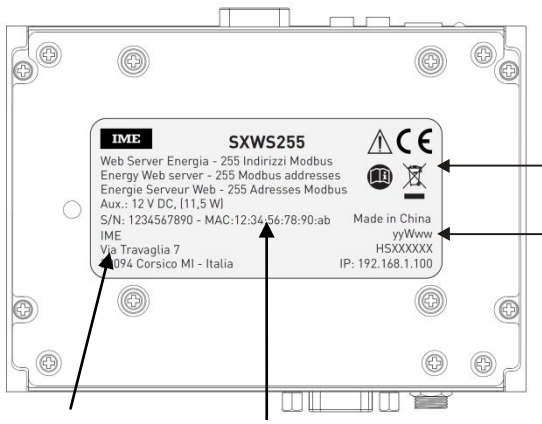

Indirizzo  
di IME

Numero di serie e  
Indirizzo MAC

## 5. CARATTERISTICHE GENERALI (continua)

### Caratteristiche della porta di comunicazione RS485:

#### Led di segnalazione:

. Forniscono informazioni sullo stato di funzionamento del Web server  
. Led collegato al pulsante di accensione / spegnimento



. Possibili stati e colori:

Led	Stato	Significato
Verde	Acceso fisso	Dispositivo alimentato
Arancione	Spento	Dispositivo non alimentato/in sospensione

. Led di attività del disco rigido



. Possible states & colours:

Led	Stato	Significato
Red	Blinking	Attività del disco rigido

. Connettore Ethernet RJ45 con LED di attività

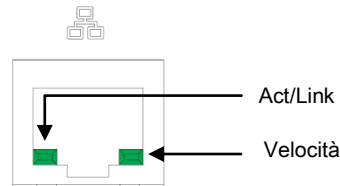

. Possibili stati e colori:

Led	Stato	Significato
"Act/Link" (verde)	Lampeggiante	Dispositivo connesso alla rete Ethernet ed attività sul cavo Ethernet
"Velocità"	Spento	Funzionamento a 10 Mbps
	Verde fisso	Funzionamento a 100 Mbps
	Giallo fisso	Funzionamento a 1000 Mbps

**Nota: gli elementi (LED e porte) non descritti in questo documento non hanno alcun utilizzo nelle applicazioni IME.**

### Caratteristiche tecniche di comunicazione:

. Conformità alle specifiche Ethernet: IEEE 802.3, IEEE 802.3u, IEEE 802.3x, IEEE 8023y, IEEE 802.ab.  
. Interfaccia Ethernet: 1 x 10/100/1000 Mbps Intel 82583V GbE, supporta lo standard "Wake on LAN"

### Configurazione di fabbrica

. Indirizzo IP: 192.168.1.100  
. Subnet Mask: 255.255.255.0  
. Gateway: 198.168.1.1

## 5. CARATTERISTICHE GENERALI (continua)

### Accesso alle pagine Web:

. L'accesso alle pagine ed ai dati del Web Server è protetto da codici di identificazione (codici PIN e PUK).

. Sono "pre-configurati" tre tipi di utente:

Utente	PIN	PUK
administrator	99999	00000 9999 00000
Installer	55555	00000 5555 00000
user	11111	00000 1111 00000

**Nota:** La home page ("home") sarà diversa sarà differente a seconda del tipo di utente con il quale si accede al dispositivo (per maggiori dettagli, consultare il manuale utente).

### Storico dei consumi:

. Tutti i valori di energia, acqua e gas ( $\Delta$  dei consumi e contatori totali) ed i valori statistici (valori medi, valori di picco, ecc.), solo se disponibili sul dispositivo che effettua le misure, vengono salvati automaticamente in files ".CSV" compatibili con Excel o con un lettore di files "csv".

. L'accesso ai dati è possibile in diversi modi:

- accesso via FTP
- creazione di una unità di rete
- download dei dati tramite pagina web
- rapporti automatici inviati dal Web server

(per maggiori dettagli, consultare il manuale utente).

### Tempo di conservazione dei dati memorizzati:

. Energie (Ea+), Consumi di acqua e Consumi di gas: tempo di conservazione illimitato.

Il campionamento dei dati (precisione in minuti) è ridotto nel tempo, passando progressivamente ad una precisione all'ora → al giorno → al mese → all'anno per i dati memorizzati più vecchi.

. Per dati quali:

THD (se disponibili sul dispositivo di misura installato)

Armoniche (se disponibili sul dispositivo di misura installato)

Valori, minimi, massimi e medi (se disponibili sul dispositivo di misura installato)

Informazioni sullo stato (se disponibili sul dispositivo installato)

### Il tempo di conservazione è limitato in base a:

numero totale di dispositivi configurati

numero di dispositivi "EQ" attivati

tipo di dispositivi configurati (es. Contatori di energia, Centrali di misura multifunzione, ...)

Il campionamento dei dati (precisione in minuti) è ridotto nel tempo, passando progressivamente ad una precisione all'ora → al giorno → al mese → all'anno per i dati memorizzati più vecchi.

### Batteria orologio in tempo reale:

. 3 V / 210 mAh

### Grado di inquinamento:

. 2 secondo la norma IEC/EN 60898-1.

### Temperature ambiente di funzionamento:

. Min. = 0 °C Max. = + 40 °C.

### Temperature ambiente di immagazzinamento:

. Min. = - 40 °C Max. = + 85 °C.

## 5. CARATTERISTICHE GENERALI (continua)

### Umidità relativa:

. 95% @ 40 ° C (senza condensazione)

### Materiale dell'involucro:

. Alluminio

### Classe di protezione:

. Indice di protezione dei morsetti contro i contatti diretti: IP2X (IEC/EN 60529).

### Resistenza alle vibrazioni durante il funzionamento:

. 3G rms, IEC 60068-2-64, casuale, 5 ~ 500 Hz, 1 ora/asse.

### Resistenza agli urti durante il funzionamento:

. 30G rms, IEC 60068-2-27, semionda, durata 11 ms

### Autoconsumo:

. Tipico: 6,9 W

. Massimo: 11,5 W

### Peso medio per apparecchio:

. 0,8 kg.

### Volume imballato:

. 7,75 dm<sup>3</sup>.

## 6. CONFORMITÀ E CERTIFICAZIONI

### Conformità alle norme:

. Conformità alle disposizioni della Direttiva Europea sulla compatibilità elettromagnetica (EMC) n° 2014/30/EU

. Conformità alla Direttiva bassa tensione n° 2014/35/EU.

. Compatibilità elettromagnetica:

EN 55011: 2016

EN 55022: 2010 + AC: 2011

EN 55024: 2010 + A1: 2015

EN 61000-6-4: 2007 +A1: 2011

EN 61000-3-2: 2014

EN 61000-6-2: 2005 +AC: 2005

EN 61000-3-3: 2013

EN 61000-4-2: 2009 / EN 61000-4-3: 2006 +A1: 2008 +A2: 2010

EN 61000-4-4: 2012 / EN 61000-4-5: 2014 / EN 61000-4-6: 2014

EN 61000-4-8: 2010 / EN 61000-4-11: 2004

### Rispetto dell'ambiente - Conformità alle direttive CEE:

. Conformità alla direttiva 2011/65/UE modificata dalla direttiva 2015/863 (RoHS 2), che prevede la messa al bando di sostanze pericolose come piombo, mercurio, cadmio, cromo esavalente, ritardanti di fiamma bromurati bifenili polibromurati (PBB) ed eteri di difenile polibromurati (PBDE)

. Conformità alla direttiva 91/338/CEE del 18/06/91 e al decreto 94-647 del 27/07/04

. Conformità al regolamento REACH

### Materie plastiche:

. Materie plastiche senza Alogeni.

. Marcatura delle parti secondo le norme ISO 11469 e ISO 1043.

### Imballi:

. Progettazione e produzione degli imballi ai sensi del Decreto 98-638 del 07.20.98 e della direttiva 94/62/CE