

legrand®

PRISE TV - R - SAT DAB+ Blanc

Avec plaque et griffes de fixation

NEPTUNE

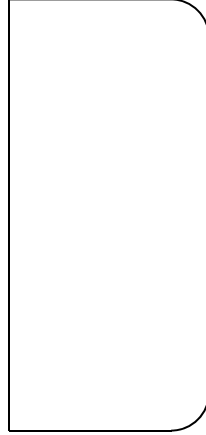

Design and Quality by LEGRAND (France)

NB 4111 WH

Garantie
legale
2 ANS

Compatible avec
une boîte
d'encastrement de
profondeur 40 mm.



Support
fixation à vis
ou à griffes



Montage

Schéma de câblage au verso.

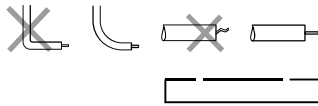

- Pour installation TNT - Radio et Satellite
- Compatible qualité UHD (4K)
- Blindage Class A (4G protégé)
- Atténuation < 1,5 dB

Installation

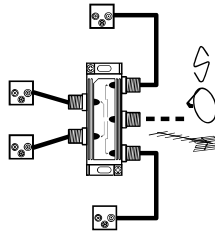

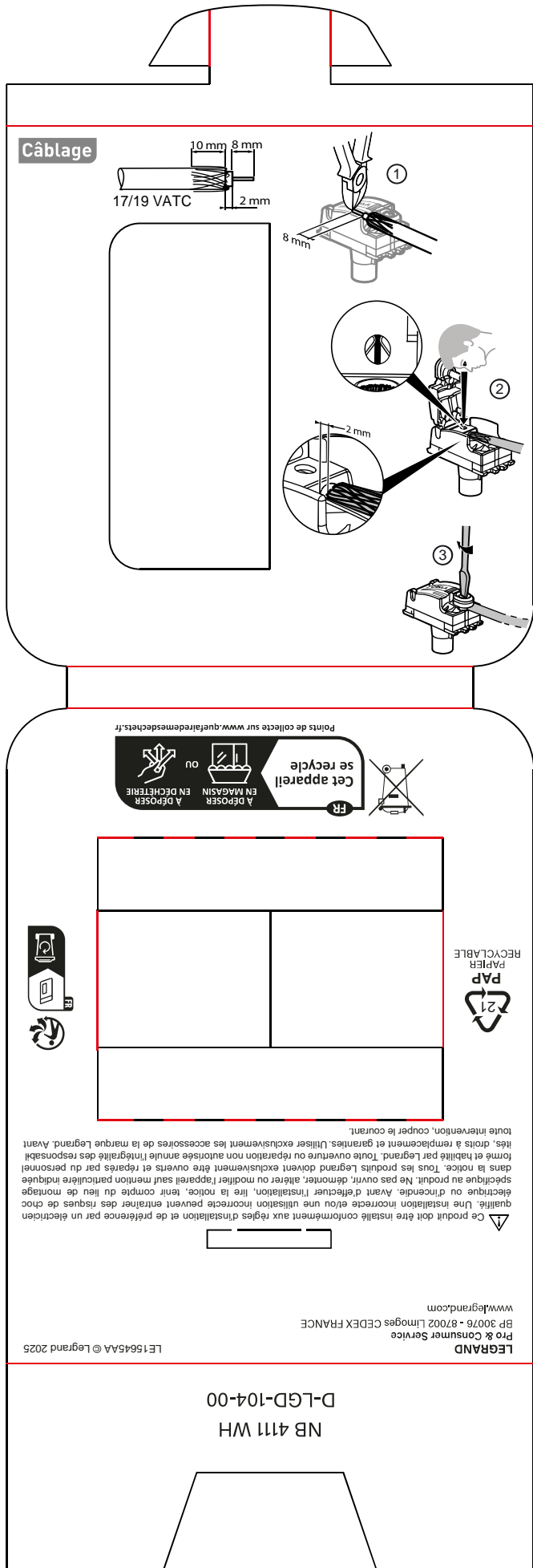

Câblage

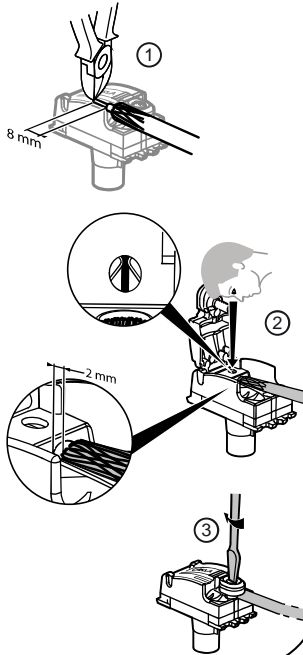
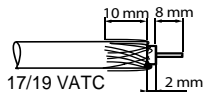

Points de collecte sur www.quefairedelemesdechets.fr

Cet appareil se recycle
 À DÉPOSER EN MAGASIN EN DÉCHÈTRIE



⚠ Ce produit doit être installé conformément aux règles d'installation et de préférence par un électricien qualifié. Une installation incorrecte et/ou une utilisation incorrecte peuvent entraîner des risques de choc électrique ou d'incendie. Avant d'effectuer l'installation, lire la notice, tenir compte du lieu de montage spécifique au produit. Ne pas ouvrir, démonter, altérer ou modifier l'appareil sans mention particulière indiquée dans la notice. Tous les produits Legrand doivent exclusivement être ouverts et réparés par du personnel formé et habilité par Legrand. Toute ouverture ou réparation non autorisée annule l'intégrité des responsabilités, droits à remplacement et garanties. Utiliser exclusivement les accessoires de la marque Legrand. Avant toute intervention, couper le courant.

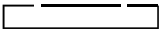

LEGRAND
 Pro & Consumer Service
 BP 30076 - 87002 Limoges CEDEX FRANCE
 www.legrand.com

LE15645AA © Legrand 2025

NB 4111 WH
 D-LGD-104-00