

4 062 99/4 063 00
 4 107 19/20/21/31/32/33
 4 108 06/07/08/09/34/35/36/37
 4 116 10/11/12/13/14/16/17/18/23/31/32/33/34/35/37/38/39/44/50/51

legrand®

- Instructions à conserver et à remettre obligatoirement aux usagers : (FR) (LD) (BE) (CH)
 Pour votre sécurité, ce tableau électrique est équipé de protections différentielles qui doivent être testées périodiquement. En l'absence de réglementation nationale sur cette période, Legrand préconise d'effectuer les tests tous les mois. Pour le matériel de votre installation, l'appareil doit fonctionner sans le cas échéant, appliquer les modalités de montage indiquées dans la notice. Pour la sécurité de votre installation, il est recommandé d'utiliser des différentiels de dispersion pas d'observer toutes les précautions liées à l'usage de l'énergie électrique.

⚠ Consigne de sécurité (FR) (LD) (BE) (CH)
 Ce produit doit être installé conformément aux règles d'installation et de préférence par un électricien qualifié. Une installation et une utilisation incorrectes peuvent entraîner des risques de choc électrique ou d'incendie. Avant d'effectuer l'installation, lire la notice, tenir compte du lieu de montage spécifique au produit. Ne pas ouvrir, démonter, altérer ou modifier l'appareil sans mention particulière indiquée dans la notice. Tous les produits Legrand doivent exclusivement être ouverts et réparés par du personnel formé et habilité par Legrand, toute ouverture ou réparation non autorisée annule l'intégralité des responsabilités, droits et engagements et garanties. Utiliser exclusivement les accessoires de la marque Legrand.

-A coller près de l'appareil

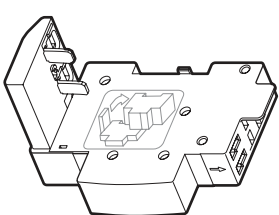
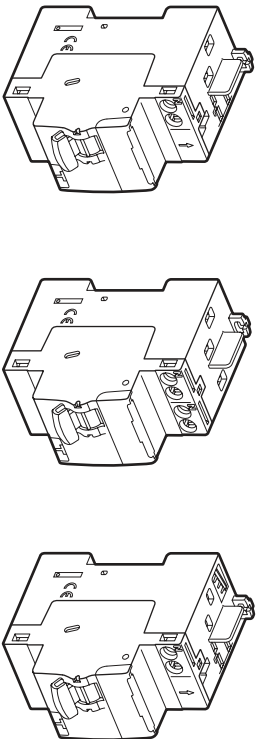

4 107 19/20/21/31/32/33
 4 108 06/07/08/09/34/35/36/37
 4 116 10/11/13/14/16/17/23/31/32/34/35/37/38/44

Attention - Restriction d'installation
 d'un disjoncteur unique avec peligne raccourci

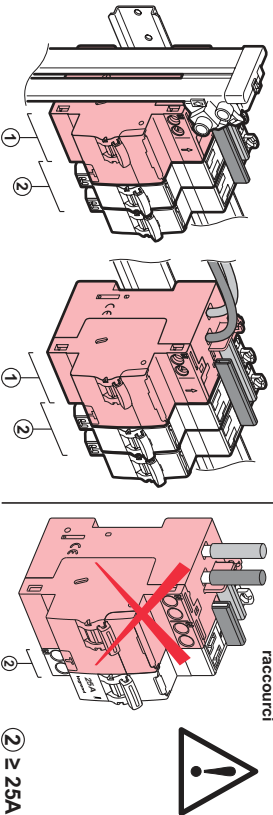

Raccordement d'un disjoncteur unique avec peligne raccourci

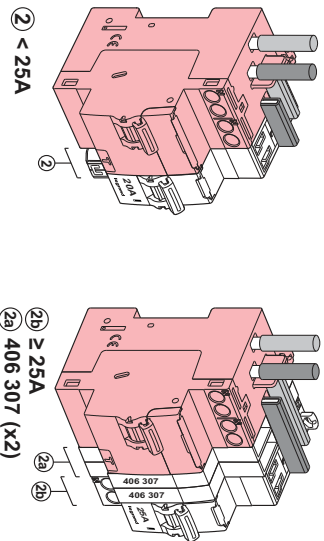

4 116 50/51

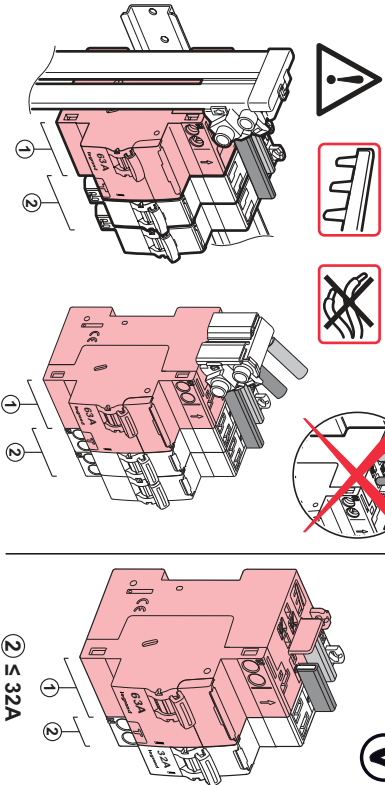

gG	16 A	25 A	40 A	63 A
	16 A	25 A	40 A	63 A

4 062 99/4 063 00
 4 116 12/18/33/39

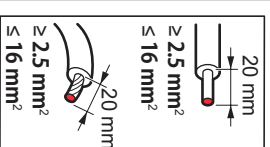
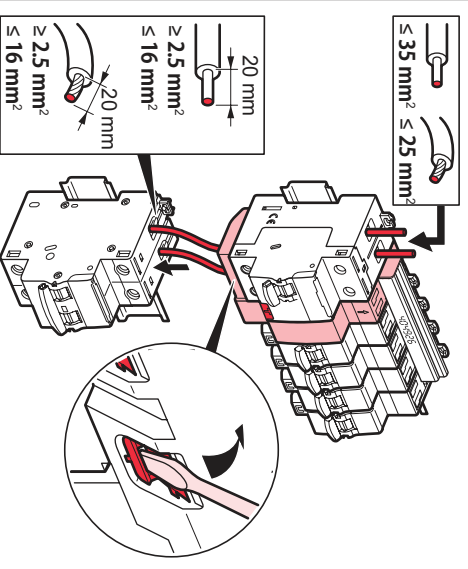
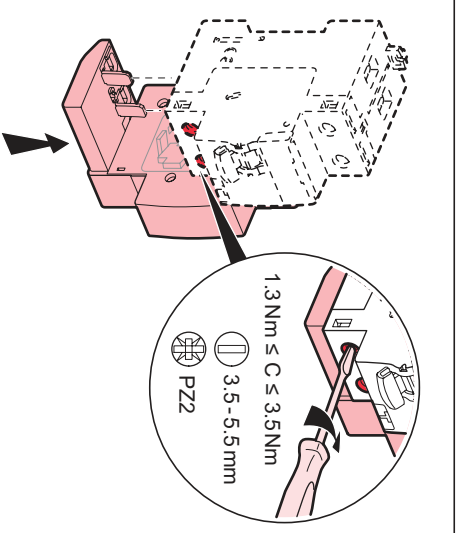
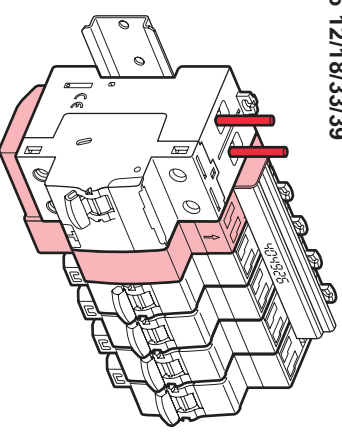

Passage des dents
du peigne sur les produits
de commande et auxiliaires

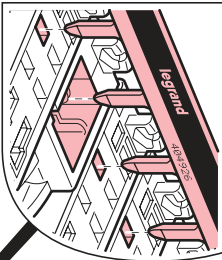

Extension de l'installation par peigne
universel 4049 26 possible grâce au
double bornage

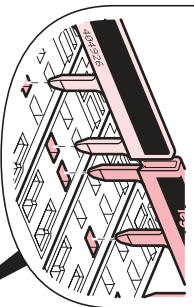

Alimentation
du peigne vertical

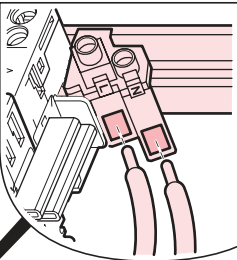

Cordon de repiquage
permettant l'alimentation
d'une autre rangée

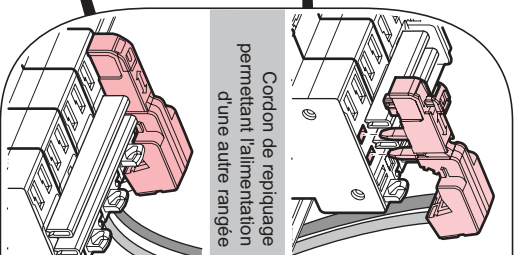

Repiquage haut du
parafoudre pour alimentation
de l'interrupteur différentiel

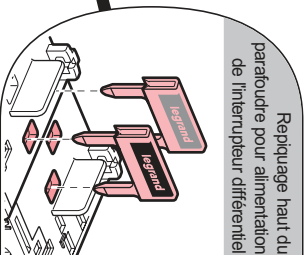

DISJONCTEUR
DABONNÉ (EDF)

Alimentation des
interrupteurs différentiels
par peigne vertical

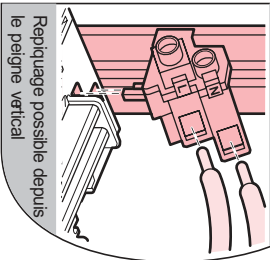

Porte étiquette à tiroir

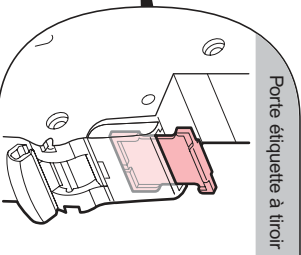

Interrupteur différentiel
tête de groupe jusqu'à 63 A,
2 modules, départ bornes auto

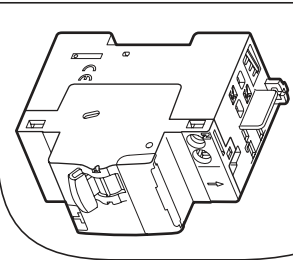

Connexion en bornes
automatiques en aval

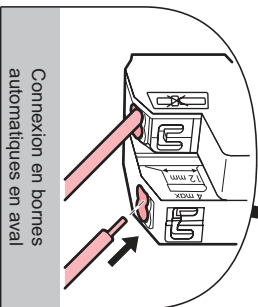

Peignage disjoncteurs avec auxiliaires
(décalage 1/2 module) possible grâce
au double bornage

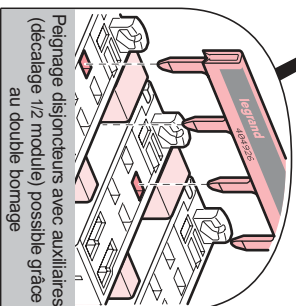

Peigne universel
réversible

