

• Caractéristiques
• Characteristics

• Χαρακτηριστικά
• Charakterystyka

• Jellemzők
• المواصفات

• 230 V~ ~ فولت 230	• 50/60 Hz هرتز 60/50	• 3,3 W وات 3,3	• 110 lm لومن 110	• 2 x 1,5 mm ² / 1 x 2,5 mm ² مم ² 2,5 x 1 / مم ² 1,5 x 2	• -5° C à +35° C من -5° إلى +35°
------------------------	--------------------------	--------------------	----------------------	--	-------------------------------------

- Les LEDs de cette liseuse ne peuvent pas être changées
- The LEDs in this reading light cannot be replaced
- Τα LED αυτής της λάμπας αναγνώσης δεν αλλάζονται
- Diody LED w tej lampce do czytania są niewymienne

- Ezen olvasólámpa LED-jei nem cserélhetők ki.
- لا يمكن تغيير لمبات الليد الخاصة بمصباح القراءة.

- Fonctionnement commande locale
- Local control operation
- Λειτουργία με τοπικό έλεγχο
- Działanie układu sterowania lokalnego
- Helyi vezérlés

• التشغيل بواسطة التحكم الموضعي

- Allumage/Extinction
- On/Off
- Άναμμα/Σβήσιμο
- Zapalenie/Gaszenie

- Be-/Kikapcsolás
- إنارة/إطفاء

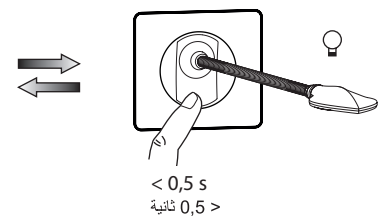
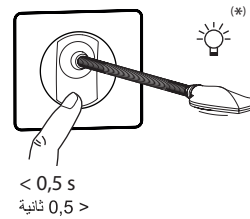
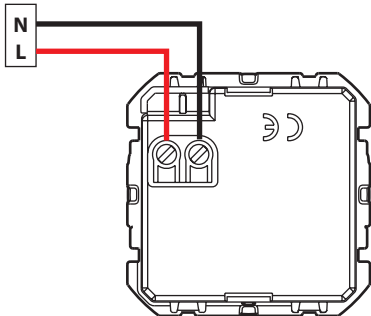

- Variation
- Dimming
- Μεταβολή φωτισμού
- Regulacja

- Szabályozás
- التباين

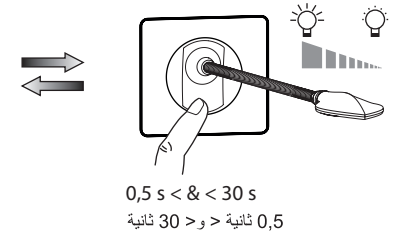
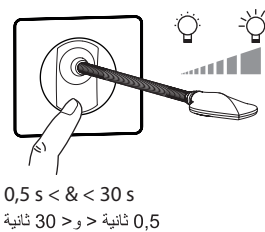

- (*) Allumage au dernier niveau d'éclairage
- (*) Switching on at the highest lighting level
- (*) Άναμμα στο τελευταίο επίπεδο φωτισμού
- (*) Zapalenie na ostatnim poziomie oświetlenia
- (*) Bekapcsolás a legmagasabb fényerőszinten
- (*) إنارة باستعمال أدنى مستوى (*)

- **Fonctionnement commande déportée**
- **Remote control operation**
- **Λειτουργία με εκποτισμένο έλεγχο**
- **Działanie układu sterowania zdalnego**

1

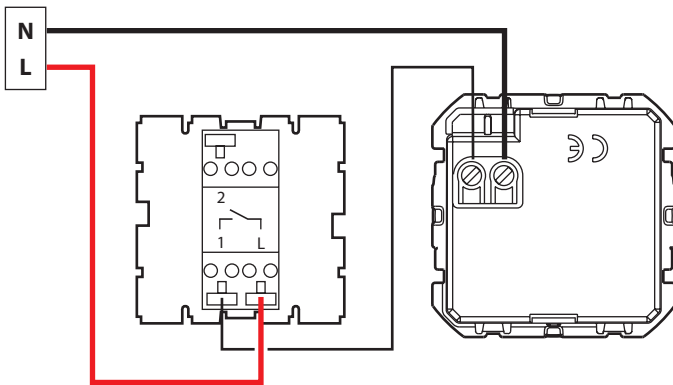

- Variateur interdit
- Dimmer prohibited.
- Διακόπτης μεταβλητού φωτισμού μη επιτρεπόμενος
- Nie stosować ściemniacza
- Szabályozó letiltva
- يُحظر استعمال العاتم

2

- Configuration
- Configuration
- Ρύθμιση
- Konfiguracja
- Конфигурация
- Konfigurácia
- Nastavení

التشكيل

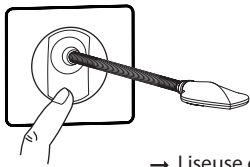

- Liseuse clignote 3 fois
- The reading light flashes three times.
- Η λάμπα ανάγνωσης αναβοσβήνει 3 φορές
- Lampka do czytania miga 3 razy
- Az olvasólámpa 3 alkalommal villog
- ← يومض مصباح القراءة 3 مرات

> 30 s
< 30 ثانية

3

- Allumage/extinction par interrupteur déporté
- On/Off by remote switch.
- Αναμμα/Σβήσιμο με εκποτισμένο διακόπτη
- Zapalenie/gaszenie zdalnym przełącznikiem
- Be-/kikapcsolás távkapcsolóval

• إنارة/إطفاء بواسطة مفتاح تيار عن بعد

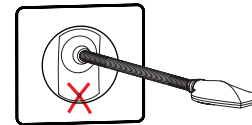
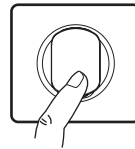

- Commande sur la liseuse désactivée
- Control on reading light disabled
- Κουμπί στην λάμπα ανάγνωσης απενεργοποιημένο
- Sterowanie w lampce do czytania jest wyłączone
- التحكم بمصباح القراءة مفصول

- **Retour en commande locale**
- **Back to local control**
- **Επιστροφή στον τοπικό έλεγχο**
- **Powrót do sterowania lokalnego**

- **Visszatérés helyi vezérlésre**
- **العودة إلى التحكم الموضعي**

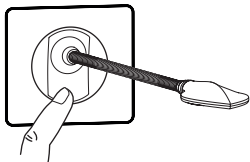

- Liseuse clignote 3 fois
- The reading light flashes three times
- Η λάμπα ανάγνωσης αναβοσβήνει 3 φορές
- Lampka do czytania miga 3 razy
- Az olvasólámpa 3 alkalommal villog
- ← يومض مصباح القراءة 3 مرات

> 30 s
< 30 ثانية



- L'ouverture de l'interrupteur déporté empêche le fonctionnement de la liseuse. La liseuse et l'inter déporté ne fonctionnent pas en va-et-vient : pensez à déconnecter l'inter déporté.
- Opening of the remote switch prevents the reading light from operating. The reading light and the remote switch cannot operate in two-way mode; remember to disconnect the remote switch.
- Το άνοιγμα του εκποτισμένου διακόπτη εμποδίζει τη λειτουργία της λάμπας ανάγνωσης. Η λάμπα ανάγνωσης και ο εκποτισμένος διακόπτης δεν λειτουργούν με μετάβαση-επιστροφή: θυμηθείτε να αφαιρέσετε το καλώδιο από τον εκποτισμένο διακόπτη.
- Rozwarcie zdalnego przełącznika uniemożliwia działanie lampki do czytania. Lampka do czytania i zdalny przełącznik nie działają tak jak przełączniki schodowe: należy pamiętać o odłączeniu zdalnego przełącznika.
- A távkapcsoló felnyitása megátolja az olvasólámpa működését. Az olvasólámpa és a távkapcsoló nem működik kétutas módban. Ne felejtse el leválasztani a távkapcsolót.

• لا يعمل مصباح القراءة عندما يتم فتح مفتاح التيار عن بعد. كما لا يعمل مصباح القراءة ومفتاح التيار عن بعد باستعمال الدائرة المتعددة الاتجاهات: في هذه الحالة، أفضل أسلاك مفتاح التيار عن بعد.