

Respectez strictement les conditions d'installation et d'utilisation.

**Gérer la configuration du BAES**

Le BAES surveille en permanence l'état de ses composants de sécurité et effectue automatiquement les tests :

- 1x / semaine : Passage en secours et test des sources lumineuses pendant 15 secondes
- 1x / trimestre : Passage en secours, test des sources lumineuses et test de la durée d'autonomie de la batterie
- En mode Connecté
  - Vous pouvez visualiser l'état du BAES à distance sur le navigateur internet de votre smartphone avec la web application LegrandERPconnecté à l'adresse URL suivante : <https://erpconnecte.legrand.fr>
  - Ce mode de fonctionnement nécessite l'installation et le paramétrage d'une télécommande connectée IP réf. 0 625 20, ou radio réf. 0 625 21, dont les instructions de mise en service sont décrites dans leur notice technique respective.
- En mode Adressable
  - Vous pouvez identifier l'état de chaque BAES adressable sur le logiciel Legrand LVS2
  - Consultez la procédure d'adressage des blocs adressables décrite dans le manuel de mise en oeuvre du système de contrôle pour les blocs Sati adressables téléchargeable sur la page catalogue de la centrale adressable réf. 0 626 00 sur le site [www.legrand.fr](http://www.legrand.fr).

**Consulter les caractéristiques techniques**

- La source lumineuse de ce luminaire n'est pas remplaçable.
- Lorsque la source lumineuse atteint sa fin de vie, remplacez le luminaire entier.
- IP68 à 1,5 m / 30 min - IP69 (80°C) - IK10

**BAES Evacuation**

Désignation	Flux Autonomie	Consommation	Batterie		Classe	Visibilité +	Balisage lumineux d'évacuation	
			Type	Référence				
BAES Evacuation	100 lm - 1 h	0,7 W	Ni-MH 6 V - 1,1 Ah	0 610 81 x 1		oui 15 min	oui	≤ 2000 m

- Visibilité + : Cette fonction permet d'accentuer la visibilité des BAES pendant une situation d'évacuation secteur présent suite au déclenchement d'une alarme incendie. Elle active leur clignotement pendant 15 minutes avant le retour automatique en mode veille.
  - Balisage lumineux d'évacuation : L'activation de cette fonction permet de déclencher l'allumage fugitif des BAES les uns après les autres le long du chemin d'évacuation, en cas d'alarme incendie, pour accentuer le sens d'évacuation secteur présent.
- Le paramétrage de cette fonction sur les BAES peut s'effectuer à l'aide de la passerelle de configuration Legrand réf. 0 882 40 et d'un smartphone ou d'une tablette compatible Bluetooth.
- Vous trouverez les étapes à suivre dans la fiche technique du produit.

**BAES Ambiance**

Désignation	Flux Autonomie	Consommation	Batterie		Classe	
			Type	Référence		
BAES Ambiance	450 lm - 1 h	0,7 W	Ni-MH 6 V - 1,1 Ah	0 610 81 x 1		≤ 2000 m

Risques photobiologiques : Il convient que le luminaire soit positionné de telle manière que le regard prolongé du luminaire à une distance inférieure à 0,5 m ne soit pas attendu.



**Consignes de sécurité**

Ce produit doit être installé conformément aux règles d'installation et de préférence par un électricien qualifié.

Une installation incorrecte et/ou une utilisation incorrectes peuvent entraîner des risques de choc électrique ou d'incendie.

Avant d'effectuer l'installation, lire la notice, tenir compte du lieu de montage spécifique au produit. Ne pas ouvrir, démonter, altérer ou modifier l'appareil sauf mention particulière indiquée dans la notice.

Tous les produits Legrand doivent exclusivement être ouverts et réparés par du personnel formé et habilité par Legrand. Toute ouverture ou réparation non autorisée annule l'intégralité des responsabilités, droits à remplacement et garanties.

Utiliser exclusivement les accessoires de la marque Legrand.

(FR)

(AR)

**إرشادات الأمان:**

يجب تركيب هذا المنتج طبقاً لقواعد التركيب ويفضل أن يقوم بالتركيب كهربائي مؤهل. فقد يؤدي التركيب الخاطئ والاستخدام الخاطئ إلى مخاطر التعرض لصدمة كهربائية أو نشوب حريق. اقرأ النشرة قبل التركيب، وأفرد مكاناً لتركيب المنتج خاصاً به. لا تفتح أو تفك أو تعدل أو تحوّر المنتج ما لم يُشر إلى ذلك بشكل محدد في النشرة. فكل منتجات Ura يجب فتحها وإصلاحها حصراً من قبل فنيين مدربين ومؤهلين لدى Legrand. وكل فتح أو إصلاح غير مسموح به يُبطل المسؤوليات وحقوق الاستبدال والضمانات.

لا تستخدم سوى إكسسوارات من ماركة Legrand حصراً.

## • Installer le BAES

- En cas d'adressage à l'aide des micro-interrupteurs DILs, cette opération doit absolument être réalisée avant l'installation du BAES  
Consultez la procédure d'adressage décrite dans sa fiche technique téléchargeable sur [www.legrand.fr](http://www.legrand.fr)
- Travaillez hors tension
- Ne procédez à aucune opération de perçage sur les enveloppes, celle-ci effectuée sans notre accord formel nous dégagerait de toute responsabilité.

### Cotes d'encombrement et de fixation

- Vous pouvez positionner l'entrée de câbles à droite ou à gauche
- Prévoyez une longueur de câble suffisante

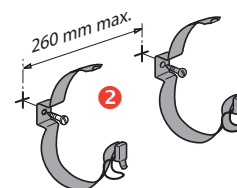
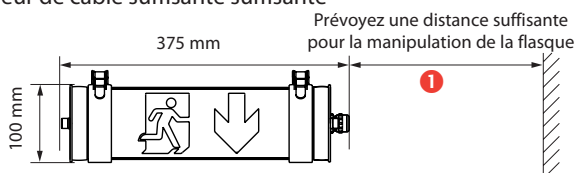

### Ouvrir le BAES

- 1- Dévissez le boulon
- 2- Retirez le flasque
- 3- Extrayez le réflecteur

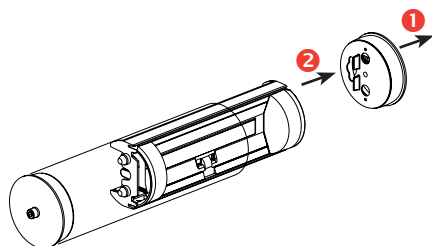

### Retirer le réflecteur pour raccorder le BAES et l'adresser à l'aide des micro-interrupteurs DILs

- Travaillez hors tension
- Capacité des bornes : 1,5 mm<sup>2</sup>

Pour libérer le bloc de son embase :

- Appuyez simultanément sur les deux poussettes situées à chacune des extrémités du bloc
- Débrochez l'embase puis déposez l'ensemble

Insérez le câble dans le presse-étoupe de la flasque

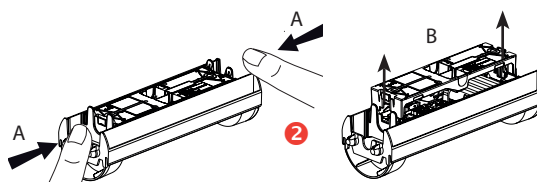
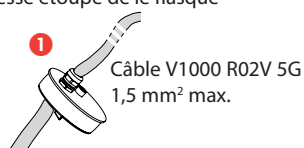

Raccordez le BAES

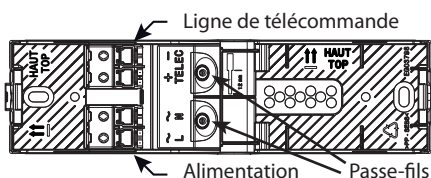
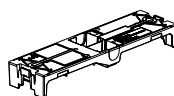

- Accéder à la carte électronique

A cette étape vous pouvez :

- Configurer les Micro-interrupteurs DILs

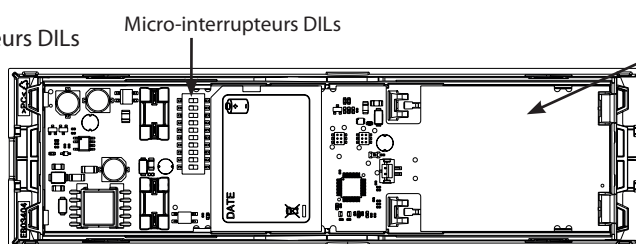
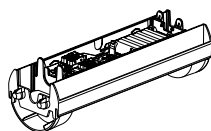

### Remonter le bloc sur le réflecteur

Suivez en sens inverse les étapes précédentes.

### Poser le BAES sur les supports et insérer le réflecteur

Insérez le BAES en partie pour vous permettre de mettre en place l'étiquette de signalisation.

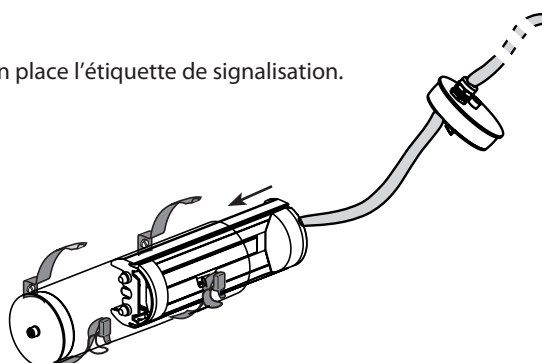

**Mettre en place l'étiquette de signalisation uniquement pour le BAES Evacuation réf. 0 626 30**

1- Choisissez l'étiquette de signalisation parmi les 3 livrées



2- Glissez l'étiquette de signalisation dans les glissières du réflecteur

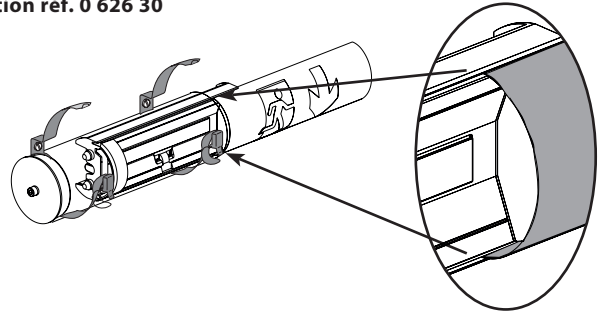

Le BAES Ambiance ne nécessite pas d'étiquette de signalisation.

**Fermer le BAES**

1- Repositionnez le flasque

2- Pour assurer l'IP 68/69 :

a- Vissez le boulon à 5 N/m

b- Vissez fortement le presse-étoupe avec une clé plate de 22

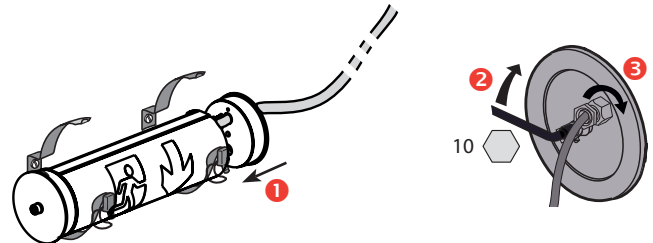

**Fixer le BAES**

Rabattez et clipsez les supports

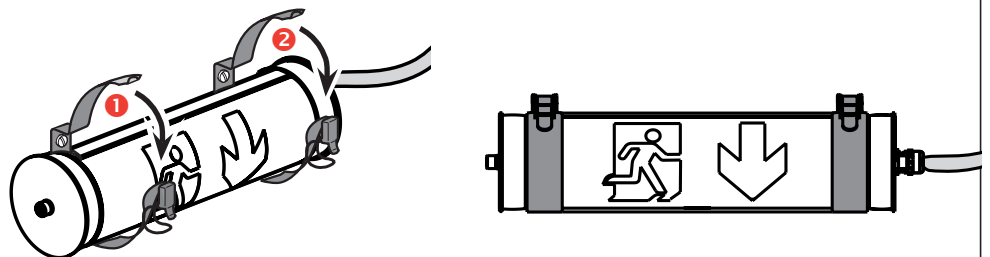

**Raccorder au réseau**

1- Raccordez au réseau

2- Mettez le BAES (et la télécommande) sous tension

**Mettre en service**

1- Inscrivez avec un marqueur permanent la date de mise en service

2- Mettez sous tension l'installation

3- Vérifiez que le voyant vert clignote

Il clignote au maximum pendant 24 heures, pendant la recharge de la batterie, puis reste allumé.

**Visualiser l'état du BAES sur les 2 voyants de signalisation**

Voyant vert allumé	Voyant vert clignotant	Voyant jaune clignotant Voyant vert clignotant	Voyant jaune allumé Voyant vert éteint	Voyant jaune clignotant Voyant vert éteint	Voyant jaune éteint Voyant vert éteint
Bloc OK	Bloc en charge ou Bloc en test	Bloc en mode surveillé, non identifié lors de la recherche automatique de la télécommande ou Bloc en mode surveillé par la télécommande, mais avec un défaut de raccordement	Remplacer le bloc ou la batterie	Remplacer le bloc	Bloc en état de secours



**Visualiser l'état du BAES «Sous tension / État de veille»**

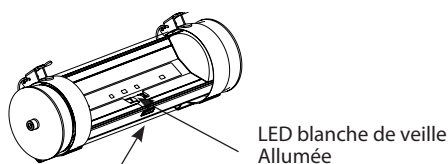

Voyant vert d'état du bloc  
Allumé quand le bloc est en veille  
Clignotant pendant la charge de la batterie : 24 h max.

**Visualiser l'état du BAES «Absence secteur / Fonctionnement de secours»**

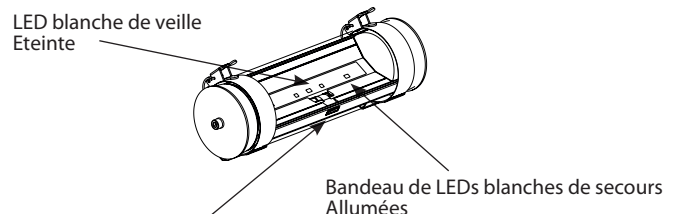

LED blanche de veille  
Eteinte

Bandeau de LEDs blanches de secours  
Allumées

Voyant vert d'état du bloc  
Eteint  
Bloc en fonctionnement de secours

• **Effectuer la maintenance**

Pour démonter et remonter le BAES, référez-vous aux indications du chapitre «Installer le BAES» de ce document.

Tout appareil reconnu défectueux implique une intervention rapide.

L'indice de protection de l'enveloppe (IP) doit être préservé pendant toute la durée d'utilisation du matériel.

Remplacez la batterie tous les 4 ans ou dès que le bloc autonome signale un défaut de batterie (LED jaune allumée), référez-vous aux informations du tableau du chapitre «Mettre en service» et réalisez la maintenance de la batterie.

Attention ! Avant d'ouvrir l'appareil, mettez l'alimentation (et la télécommande) hors tension.

Remplacer la batterie :

1- Déconnectez la batterie

2- Remplacez la batterie obligatoirement par la référence indiquée dans le tableau du chapitre «Consulter les caractéristiques techniques»

3- Positionnez la batterie dans le logement dédié

4- Connectez la batterie

5- Suivez les règles de recyclage en vigueur



**Remonter le bloc sur le réflecteur**

Suivez en sens inverse les étapes précédentes.

**Recycler**

Suivez les règles de recyclage en vigueur :

- Pour le produit entier

- Pour la batterie



## Service Relations Pro

0810 48 48 48

Service gratuit  
+ prix appel

du lundi au vendredi 8h à 18h

128 av. de Lattre de Tassigny

87045 Limoges Cedex - France

E-mail : accessible sur [legrand.fr](http://legrand.fr)