

<ul style="list-style-type: none"> • Dati dimensionali • Dimensional data 	<ul style="list-style-type: none"> • Datos dimensionales • Δεδομένα διαστασιοποίησης 	<ul style="list-style-type: none"> • Podaci o dimenzijama • Podaci o dimenzijama 	<ul style="list-style-type: none"> • بيانات الأبعاد • Të dhënat e përmasave
---	--	--	---

160 – 165 cm
90 – 130 cm

215 mm
140 mm

22,3 mm

142,5 mm
49 mm
60 mm
49 mm
60 mm
103 mm

- Altezza consigliata salvo diversa normativa vigente.
- Recommended height, unless different regulations are specified.
- Altura recomendada salvo normativa vigente diferente.

- Συνιστώμενο ύψος εκτός άλλου κανονισμού.
- Preporučena visina osim ako nije drugačije propisano važećim propisima.
- Preporučena visina ako nije drugačije po važećoj normativi.

- الارتفاع الموصى به ما لم تنص اللوائح السارية على غير ذلك.
- Lartësia e këshilluar përveç rasteve kur ligji në fuqi është ndryshe.

<ul style="list-style-type: none"> • Montaggio • Assembly 	<ul style="list-style-type: none"> • Montaje • Συναρμολόγηση 	<ul style="list-style-type: none"> • Montaža • Montaža 	<ul style="list-style-type: none"> • Montimi • التركيب
---	--	--	--

1

2
3
4

5
6

7
8

• Smontaggio
• Disassembling

• Desmontaje
• Αποσυρμολόγηση

• Demontaža
• Demontaža

• Çmontimi
• الفكاك

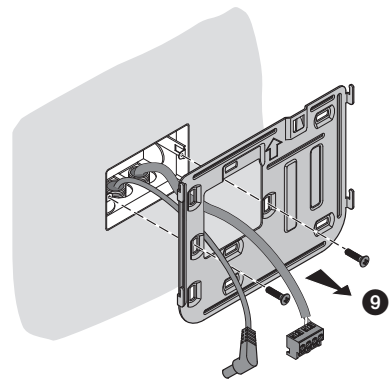
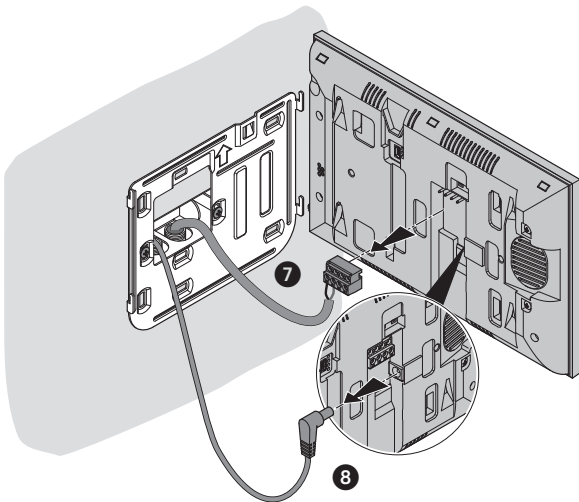
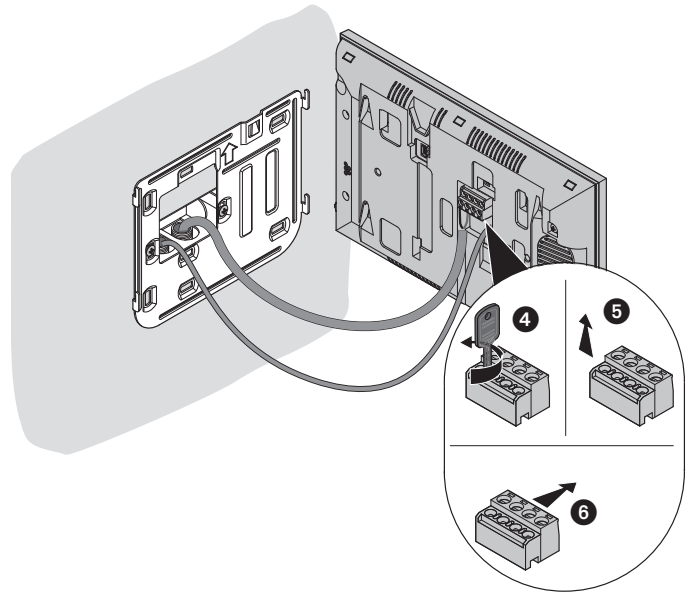
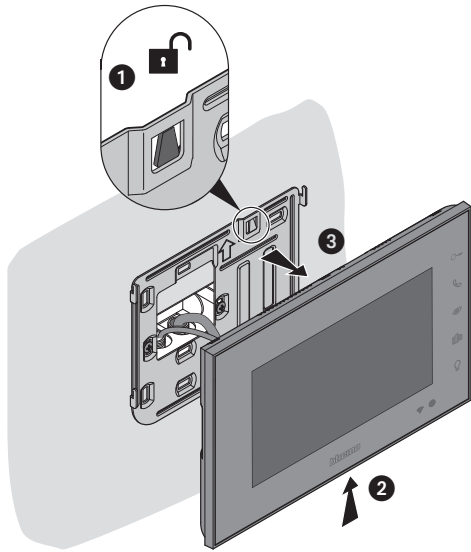

• Funzioni disponibili
• Available functions

• Funciones disponibles
• Διαθέσιμες λειτουργίες

• Raspoložive funkcije
• Raspoložive funkcije

• الوظيفات المتوفرة
• Funksionet e disponueshme

Apertura porta
Apertura cancello
Intercom
Autoaccensione posto esterno
Ciclamento posti esterni
Accensione luce
Esclusione suoneria
Regolazioni audio e video
Inoltro chiamata su smartphone

Door opening
Gate opening
Intercom
Automatic switching on of the entrance panel
Entrance panel scrolling
Light switching on
Ringtone exclusion
Audio and video adjustments
Forwarding of call to a smartphone

Apertura de la puerta
Apertura de la cancela
Intercom
Autoencendido de la placa exterior
Ciclado de placas exteriores
Encendido de la luz
Exclusión timbre
Ajustes audio y vídeo
Envío llamada a un smartphone

Άνοιγμα πόρτας
Άνοιγμα πύλης
Ένδοεπικοινωνία
Αυτόματη έναυση εξωτερικής θέσης
Κυκλοποίηση εξωτερικών θέσεων
Έναυση φωτός
Αποκλεισμός ήχων
Ρύθμιση ήχου και βίντεο
Προώθηση κλήσεων σε smartphone

Otvaranje vrata
Otvaranje vanjskih vrata
Intercom
Automatsko uključivanje vanjske jedinice
Cirkuliranje vanjskih jedinica
Uključivanje svjetla
Isključivanje zvona
Audio i video regulacija
Prosljeđivanje poziva pametnom telefonu

Otvaranje vrata
Otvaranje spoljnih vrata
Interkom
Automatsko uključivanje spoljne jedinice
Cirkulisanje spoljnih jedinica
Uključivanje svjetla
Isključivanje zvona
Audio i video regulacija
Prosljeđivanje poziva na pametni telefon

فتح الباب
فتح البوابة
اتصال داخلي "إنتركم"
تشغيل تلقائي للوحدة الخارجية
دورة الوحدات الخارجية
تشغيل الإضاءة
إلغاء الجرس.
ضبط الصوت والصورة
تحويل المكالمات على الهاتف الذكي

Hapja e derës
Hapja e kangjellës
Intercom
Vetëndezje e vendit të jashtëm
Ciklimi i vendeve të jashtme
Ndezja e dritës
Përrjashtimi i ziles
Rregullimi i audio/video
Transferimi i thirrjeve në smartphone

- Vista frontale
- Front view

- Vista frontal
- Εμπρόσθια όψη

- Pogled s prednje
- Pogled sa prednje strane

- المظهر من الأمام
- Pamja ballore

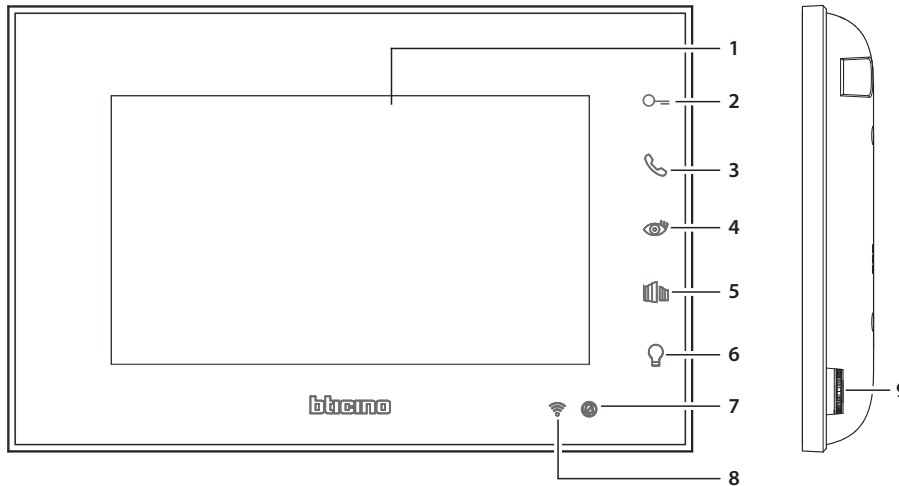

1. Display 7" (16:9)
2. Pulsante apertura porta (connettore L+/L-)
3. Tasto risposta / Tasto Intercom (disponibile solo con posto interno aggiuntivo)
4. Tasto accensione posto esterno / ciclamento
5. Pulsante apertura cancello (connettore G+/G-)
6. Pulsante luce (connettore +/-)
7. LED segnalazione esclusione suoneria
LED rosso lampeggiante: suoneria esclusa
8. LED indicazione segnale WI-FI
LED rosso lampeggiante: WI-FI attivo ma non connesso ad una rete
LED spento: WI-FI disabilitato o correttamente funzionante
LED rosso fisso: Connected Indoor unit sta scambiando dati con l'App Home + Security (autoaccensione)
9. Joystick per regolazioni e programmazioni

1. 7" (16:9) display
2. Door lock release pushbutton (L+/L- connector)
3. Answer key / Intercom key (available only with additional internal unit)
4. Scrolling/entrance panel activation key
5. Gate lock release pushbutton (G+/G- connector)
6. Light pushbutton (+/- connector)
7. Bell exclusion notification LED
Red LED flashing: bell excluded
8. Wi-Fi signal notification LED
Red LED flashing: WI-FI on but not connected to the network
LED off: WI-FI disabled or working correctly
Red LED steady: Connected Indoor unit is exchanging data with the Home + Security App (auto-switching ON)
9. Joystick for adjustments and programming

- **Nota:** a riposo, i comandi di apertura porta, apertura cancello e luce avranno effetto sul Posto Esterno principale. Diversamente, durante una comunicazione audio video, avranno effetto sul posto esterno in comunicazione.
- **Note:** when idle, the door opening, gate opening and light control will act on the main Entrance Panel. However, during an audio video communication they will act on the communicating entrance panel.
- **Nota:** en repos, los mandos de apertura de la puerta, apertura de la cancela y luz tienen efecto sobre la placa exterior principal. De lo contrario, durante una comunicación vocal y de vídeo, tendrán efecto sobre la placa exterior en comunicación.
- **Σημείωση:** σε κατάσταση ηρεμίας, το άνοιγμα της πόρτας, το άνοιγμα της πύλης και οι εντολές φωτισμού θα ισχύουν στην κύρια Εξωτερική Θέση. Διαφορετικά, κατά τη διάρκεια μιας επικοινωνίας ήχου βίντεο, θα έχουν επίδραση στην εξωτερική θέση επικοινωνίας.
- **Napomena:** u stanju mirovanja, komande za otvaranje vrata, otvaranje vanjskih vrata i svjetlo djelovat će na glavno mjesto vanjske jedinice. Za razliku od toga, tijekom audio-video komunikacije, djelovat će na vanjsku jedinicu u komunikaciji.
- **Napomena:** pri mirovanju, komande otvaranja vrata, otvaranja kapije i svjetla imaju dejstvo na glavnom vanjskom mjestu. U suprotnom, tijekom audio-video komunikacije, imaju dejstvo na vanjskom mjestu komunikacije.
- ملاحظة: أثناء وضع الاستعداد ستؤثر أوامر فتح الباب وفتح البوابة والإضاءة على الوحدة الخارجية الرئيسية. وبخلاف ذلك، أثناء إجراء اتصال بالصوت/ الصورة سيكون لها تأثير على وحدة الاتصالات الخارجية.
- **Shënim:** në gjendje pushimi, komandat e hapjes së derës, hapjes së kangjellës dhe dritës do të kenë efekt mbi Vendin e Jashtëm kryesor. Përndryshe, gjatë një komunikimi audio-video, do të kenë efekt mbi vendin e jashtëm në komunikim.

1. Οθόνη 7" (16:9)
2. Κουμπί ανοίγματος πόρτας (υποδοχή L + / L)
3. Πλήκτρο απάντησης / Πλήκτρο ενδοεπικοινωνίας (διαθέσιμο μόνο με πρόσθετη εσωτερική θέση)
4. Πλήκτρο έναυσης εξωτερικής θέσης / κυκλοποίησης
5. Κουμπί ανοίγματος εξώπορτας (συνδετικό G+/G)
6. Πλήκτρο φωτός (υποδοχή +/-)
7. LED σηματοδότησης αποκλεισμού ήχου
LED κόκκινο διακοπτόμενου φωτισμού: αποκλεισμένοι ήχοι κλήσης
8. Ένδειξη LED σήματος WI-FI
LED κόκκινο διακοπτόμενου φωτισμού Ενεργό WI-FI αλλά μη συνδεδεμένο σε δίκτυο
LED απενεργοποιημένο: Το WI - FI είναι απενεργοποιημένο ή λειτουργεί σωστά
Σταθερό κόκκινο LED: Connected Indoor unit ανταλλάσσει δεδομένα με το Easy Kit Entry Easy Kit (αυτόματη εκκίνηση)
9. Joystick για ρυθμίσεις και προγραμματισμούς

1. Zaslon 7" (16:9)
2. Tipka za otvaranje vrata (konektor L+ L-)
3. Tipka za odgovor / Interkom tipka (dostupno samo s dodatnom unutarnjom jedinicom)
4. Tipka za uključivanje unutarnje jedinice / cirkuliranje
5. Tipka za otvaranje vanjskih vrata (konektor G+/G-)
6. Tipka za svjetlo (konektor +/-)
7. LED oznaka isključivanje zvona
Trepćuci crveni LED: isključeno zvono
8. LED oznaka za znak WI-FI
Crvena treperava LED oznaka: WI-FI je aktivan, ali nije povezan s mrežom
LED ugašen WI-FI deaktiviran ili funkcionira ispravno
Fiksna crvena LED oznaka: Connected Indoor unit razmjenjuje podatke s aplikacijom Home + Security (automatsko uključivanje)
9. Komandna ručica (joystick) za podešavanje i programiranje

1. Pantalla 7" (16:9)
2. Pulsador de apertura de la puerta (conector L+/L-)
3. Botón de respuesta / Botón Intercom (disponible solamente con unidad interior adicional)
4. Botón de encendido de la placa exterior / visualización cíclica
5. Pulsador de apertura de la puerta (conector G+/G-)
6. Pulsador de la luz (conector +/-)
7. LED de señalización de exclusión timbre
LED rojo parpadeante: timbre excluido
8. LED de indicación de la señal WI-FI
LED rojo parpadeante: WI-FI activado, pero no conectado a una red
LED apagado: WI-FI deshabilitado o correctamente en marcha
LED rojo fijo: Connected Indoor unit está cruzando datos con la App Home + Security (autoencendido)
9. Joystick para regulaciones y programaciones

1. Ekran od 7" (16:9)
2. Dugme za otvaranje vrata (konektor L+/L-)
3. Tipka za odgovor/tipka za interkom (na raspolaganju samo sa dodatnim unutarnjim mjestom)
4. Tipka za paljenje vanjskog mjesta/cikliranje
5. Dugme za otvaranje kapije (konektor G+/G-)
6. Dugme za svjetlo
7. LED signal isključivanja zvona
Trepćuci crveni LED: isključeno zvono
8. LED oznaka WI-FI signala
Trepćuci crveni LED: WI-FI je aktivan, ali nije uključen na mrežu
Ugašeni LED: WI-FI je isključen ili uredno funkcionalan
Fiksni crveni LED: Connected Indoor unit razmjenjuje podatke sa aplikacijom Home + Security (samouključivanje)
9. Džojstik za reguliranje i programiranje

1. شاشة 7 بوصة (16:9)
2. زر فتح الباب (موصول L+/L-)
3. زر الرد / زر نظام الاتصال الداخلي (متاح فقط مع الوحدة الداخلية الإضافية)
4. زر تشغيل الوحدة الخارجية / تدوير
5. زر فتح البوابة (موصول G+/G-)
6. زر الضوء (الموصول +/-)
7. المؤشر الضوئي الليد يشير إلى إلغاء الجرس
المؤشر الضوئي الليد الأحمر يومض: إلغاء الجرس
8. مؤشر ليد الإنارة إلى -الواي فاي
مؤشر ليد أحمر وامض: خاصية الواي -فاي نشطة ولكنها غير متصلة بشبكة
9. مؤشر ليد منطقي: خاصية الواي -فاي غير مُفعلة أو لا تعمل بشكل صحيح
مؤشر ليد أحمر ثابت: تقوم "Connected Indoor unit" بتبادل البيانات مع تطبيق "Home + Security" (التشغيل التلقائي)
9. عصا تحكم لإجراء التعديلات والبرمجة

1. Ekran 7" (16:9)
2. Butoni i hapjes së derës (lidhësi L+/L-)
3. Butoni i përgjigjes / Butoni Intercom (i disponueshëm vetëm me vend të brendshëm shtesë)
4. Butoni i ndezjes i vendit të jashtëm / ciklimi
5. Butoni i hapjes së kangjellës (lidhësi G+/G-)
6. Butoni i dritës (lidhësi +/-)
7. LED, sinjalizim i përshtimit të ziles
LED i kuq ndriçues: zija e përshtuar
8. LED tregues ndryeshi WI-FI
LED i kuq ndriçues: WI-FI aktiv por jo i lidhur me një rrjet
LED i fikur: WI-FI i çaktivizuar ose me funksionim të rregullt
LED i kuq fiks: Connected Indoor unit po shkëmben të dhëna me Aplikacionin Home + Security (vetëndezje)
9. Levë për rregullimin dhe programimet

- Vista retro
- Back view

- Vista posterior
- Οπίσθια όψη

- Pogled sa stražnje strane
- Pogled sa zadnje strane

- المظهر من الخلف
- Pamja e mbrapme

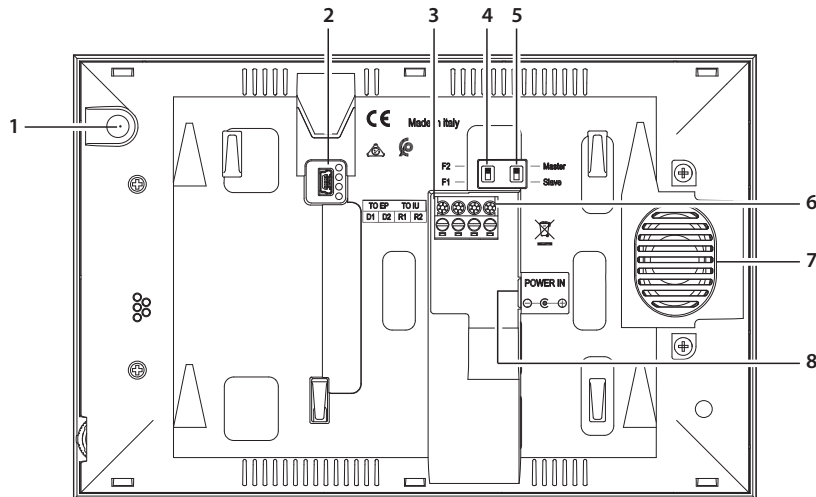

1. Microfono
2. Presa mini USB per aggiornamento Firmware dispositivo
3. Morsetti di collegamento rimovibili
D1 - D2 collegamento posto esterno o posto interno precedente
4. Microinterruttore famiglia 1 / famiglia 2
5. Microinterruttore Master / Slave
6. Morsetti di collegamento rimovibili
R1 - R2 collegamento posto interno aggiuntivo
7. Altoparlante
8. Alimentazione 30 Vdc – 30 W

1. Microphone
2. Mini USB socket for device Firmware update
3. D1 - D2 removable connection clamps for connection of the entrance panel or previous internal unit
4. Micro switch for family 1 / family 2
5. Master / Slave micro switch
6. R1 - R2 removable connection clamps for connection of the additional internal unit
7. Speaker
8. Speaker
9. 30 Vdc – 30 W Power supply

1. Micrófono
2. Toma mini USB para actualización del firmware del dispositivo
3. Bornes de conexión amovibles; D1 - D2 conexión placa exterior o unidad interior precedente
4. Microinterruptor familia 1 / familia 2
5. Microinterruptor Master / Slave
6. Bornes de conexión amovibles
R1 - R2 conexión unidad interior adicional
7. Altavoz
8. Alimentación 30 Vdc – 30 W

1. Μικρόφωνο
2. Μίνι βύσμα USB για να ενημερώσετε το υλικολογισμικό της συσκευής
3. Αφαιρούμενοι ακροδέκτες σύνδεσης D1 - D2 προηγούμενη σύνδεση εξωτερικής ή εσωτερικής θέσης
4. Μικροδιακόπτης οικογένεια 1 / οικογένεια 2
5. Μικροδιακόπτης Master / Slave
6. Αφαιρούμενοι ακροδέκτες σύνδεσης R1 - R2 πρόσθετη εσωτερική σύνδεση σταθμού
7. Ηχείο
8. τροφοδοτικό 30 Vdc – 30 W

1. Mikrofon
2. Mini USB priključak za ažuriranje firmware uređaja
3. Odvojive priključne stezaljke D1 - D2 priključak na vanjsku jedinicu ili prethodnu unutarnju jedinicu
4. Mikroprekidač obitelj 1 / obitelj 2
5. Mikroprekidač Master / Slave
6. Odvojive priključne stezaljke R1 - R2 priključak dodatne unutarnje jedinice
7. Zvučnik
8. Napajanje 30 Vdc – 30 W

1. Mikrofon
2. Mini USB utičnica za ažuriranje firmvera uređaja
3. Skidajuće spone za D1-D2 povezivanje prethodnog vanjskog mjesta ili unutarnjeg mjesta
4. Mikroprekidač za stan 1/stan 2
5. Mikroprekidač Master/Slave
6. Skidajuće spone za R1-R2 povezivanje dodatnog unutarnjeg mjesta
7. Zvučnik
8. Napajanje 30 Vdc – 30 W

1. الميكروفون.
2. منفذ "mini USB" لتحديث البرامج الثابتة للجهاز.
3. أطراف توصيل قابلة للإزالة D1 - D2 توصيل الوحدة الخارجية أو الوحدة الداخلية السابقة
4. قاطع دقيق عائلة 1 / عائلة 2
5. قاطع دقيق رئيسي/ تابع
6. أطراف توصيل قابلة للإزالة R1 - R2 توصيل الوحدة الداخلية الإضافية
7. مكبر الصوت.
8. التغذية 30 فولت تيار مستمر 30 وات

1. Mikrofon
2. Prizë mini USB për përditësimin Firmware të pajisjes
3. Dhëmbëza të lëvizshme për lidhjen D1 - D2 lidhje e vendit të jashtëm ose vendit të brendshëm të mëparshëm
4. Mikroçelës familja 1 / familja 2
5. Mikroçelës Master / Slave
6. Dhëmbëza të lëvizshme për lidhjen R1 - R2 lidhje e vendit të brendshëm shtesë
7. Altoparlant
8. Ushqyes 30 Vdc – 30 W

- Installazione Wi-Fi
- Wi-Fi Installation

- Instalación Wi-Fi
- Wi-Fi Εγκατάσταση

- Instaliranje Wi-Fi
- Instaliranje Wi-Fija

- تثبيت الواي فاي
- Instalimi i Wi-Fi

- **Nota:** è consigliato installare Connected Indoor unit in prossimità del router Wi-Fi
Nota: è possibile connettere un solo Connected Indoor unit per ogni rete Wi-Fi (SSID) alla App Home + Security.
- **Note:** it is recommended that the Connected Indoor unit is installed near the Wi-Fi router.
Note: it is possible to connect just one Connected Indoor unit for each Wi-Fi (SSID) network to the Home + Security App.
- **Nota:** es aconsejable instalar Connected Indoor unit cerca del router Wi-Fi
Nota: solamente se puede asociar una Connected Indoor unit por cada red Wi-Fi (SSID) a la App Home + Security.
- **Σημείωση:** Συνιστάται η εγκατάσταση της μονάδας Connected Indoor unit κοντά στον δρομολογητή Wi-Fi
Σημείωση: είναι δυνατή η σύνδεση μίας μόνο Connected Indoor unit για κάθε δίκτυο Wi-Fi (SSID) στην εφαρμογή εισόδου πόρτας Home + Security.

- **Napomena:** preporuča se instalirati Connected Indoor unit u blizini Wi-Fi rutera
Napomena: moguće je povezati samo jednu Connected Indoor unit za svaku Wi-Fi mrežu (SSID) s aplikacijom Home + Security.
- **Napomena:** preporučuje se da se Connected Indoor Unit instalira u blizini Wi-Fi rutera.
Napomena: samo jedan Connected Indoor Unit za svaku Wi-Fi mrežu (SSID) može da se poveže sa aplikacijom Home + Security.

ياف ياولا مه جوت زاهج نم بـبرقم ىلع "Connected Indoor unit" تـبـتـبـت يـصـون :ةظوح لم (SSID) ياف ياولا مه جوت زاهج نم بـبرقم ىلع "Connected Indoor unit" تـبـتـبـت يـصـون :ةظوح لم "App Home + Security" قـيـبـطـت لـب

- **Shënim:** këshillohet të instalohet Connected Indoor unit në afërsi të ruterit Wi-Fi
Shënim: është e mundur të lidhet vetëm një Connected Indoor unit për çdo rrjet Wi-Fi (SSID) me Aplikacionin Home + Security.

- Schemi di collegamento
- Wiring diagrams

- Esquemas de conexión
- Διαγράμματα καλωδίωσης

- Sheme spajanja
- Sheme povezivanja

- مخططات التوصيل
- Skemat e lidhjes

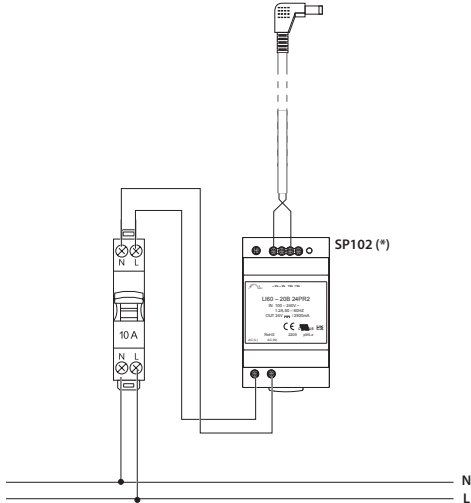

- Proteggere con interruttore magnetotermico ≤ 10 A
- Protect with ≤ 10 A thermal magnetic circuit breaker
- Proteger con interruptor magnetotérmico 10 A
- Προστέυστε με ηλεκτροθερμικό διακόπτη των 10 A
- Zaštiti magnetsko-termičkim prekidačem od 10 A
- Zaštiti magnetotermičkim prekidačem od 10 A
- قم بالحماية مُستخدمًا قاطع مغناطيسي حراري 10 أمبير.
- Mbrojeni me një çelës magnetotermik prej 10 A.

- * Acquistabile separatamente
- ** Distanza tra telecamera CCTV e SEP (posto esterno secondario): coassiale 100 m
- * Can be purchased separately
- ** Distance between CCTV camera and SEP (secondary entrance panel): coaxial 100 m
- * A la venta por separado
- ** Distancia entre telecámara CCTV y SEP (placa exterior secundaria): coaxial 100 m
- * Πωλείται ξεχωριστά
- ** Απόσταση μεταξύ CCTV κάμερας και SEP (δευτερεύουσα εξωτερική μονάδα): ομοαξονική 100m

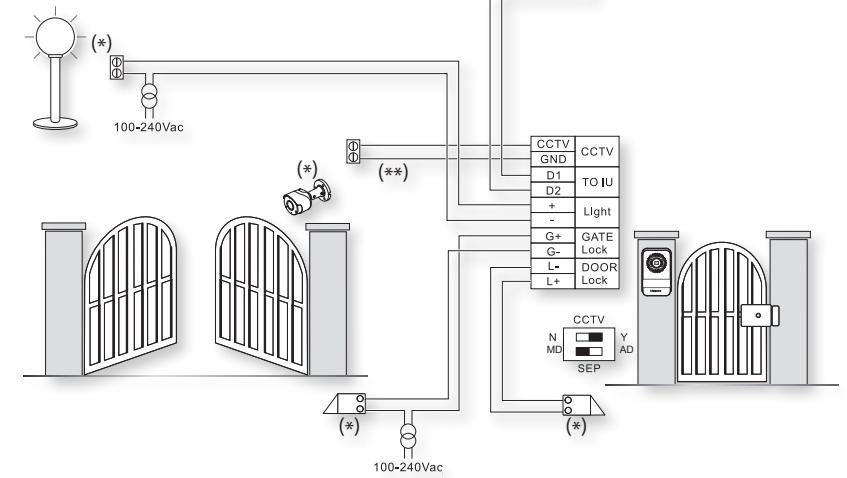
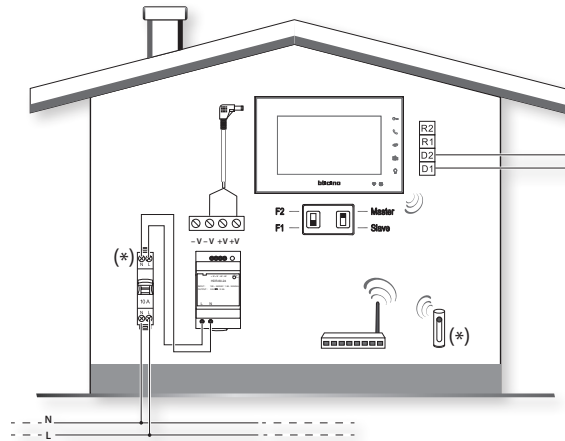

- * Mogućnost zasebne kupnje
- ** Udaljenost između CCTV kamere i SEP (sekundarne vanjske jedinice): koaksijalno 100 m
- * Može se kupiti zasebno
- ** Razmak između CCTV telekameri i SEP-a (sekundarno vanjsko mjesto): koaksijalni 100 m

* يمكن شراؤه بشكل منفصل

- ** المسافة بين الكاميرا التلفزيونية CCTV و SEP (الوحدة الخارجية الثانوية): متحدة المحور 100 م
- * Mund të blihet veçmas
- ** Distanca midis telekamerës CCTV dhe SEP (vend i jashtëm dytësor): bashkëboshtror 100m

- Schemi con monitor aggiuntivo
- Diagram with additional monitor

- Esquemas con monitor adicional
- Διαγράμματα με πρόσθετη οθόνη

- Sheme s dodatnim monitorom
- Sheme sa dodatnim monitorom

- المخططات مع شاشة إضافية
- Skema me ekran shtesë

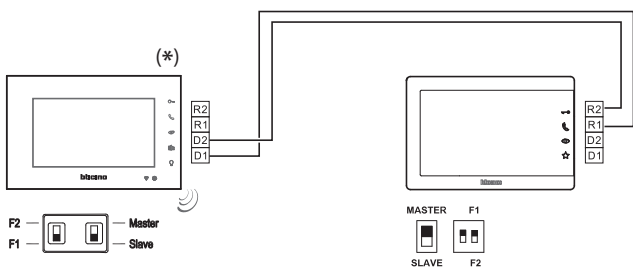

- Schema connessione come monitor aggiuntivo (*) per i kit (**):
- Diagram for connection as additional monitor(*) for kits (**):
- Esquema conexión como monitor adicional(*) para los kits (**):
- Διαγράμματα καλωδίωσης ως πρόσθετη οθόνη(*) για kits (**):
- Shema spajanja kao dodatni monitor(*) za komplete (**):
- Shema povezivanja kao dodatnog monitora(*) za komplete (**):
- مخطط التوصيل كشاشة إضافية (*) للمجموعات (**):
- Skema e lidhjes si ekran shtesë(*) për kompletet (**):

(**)

316913 - 317013 - 317014 - 317113 - 317213 - 316911 - 317011 - 317211

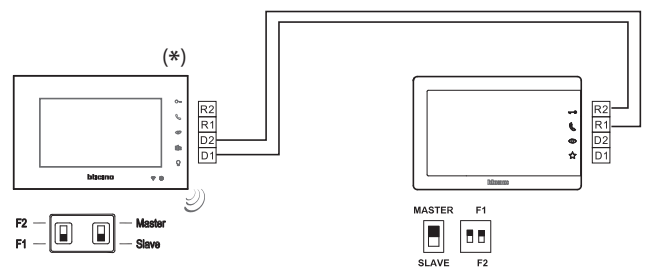

- Schema connessione come monitor aggiuntivo (*) per i kit (**):
- Diagram for connection as additional monitor(*) for kits (**):
- Esquema conexión como monitor adicional(*) para los kits (**):
- Διαγράμματα καλωδίωσης ως πρόσθετη οθόνη(*) για kits (**):
- Shema spajanja kao dodatni monitor(*) za komplete (**):
- Shema povezivanja kao dodatnog monitora(*) za komplete (**):
- مخطط التوصيل كشاشة إضافية (*) للمجموعات (**):
- Skema e lidhjes si ekran shtesë(*) për kompletet (**):

(**)

317913 - 317914 - 318913 - 318914

- Schema connessione come monitor aggiuntivo (*) per i kit (**):
- Diagram for connection as additional monitor(*) for kits (**):
- Esquema conexión como monitor adicional(*) para los kits (**):
- Διάγραμμα καλωδίωσης ως πρόσθετη οθόνη(*) για kit (**):

(**)

310913 - 310914 - 318011 - 318012 - 318013 - 318015

- **Nota**
E' possibile installare un solo PI connesso per famiglia.
Ogni posto interno deve essere alimentato con un sp102.
- **Note**
It is possible to install only one connected IU per family.
Each internal unit must be supplied with a SP102.
- **Nota**
Se puede instalar una sola unidad interna conectada por familia. Cada unidad interna ha de alimentarse con un SP102.
- **σημείωση**
μπορείτε να εγκαταστήσετε μόνο ένα PI ανά διαμέρισμα. κάθε σωτηρική περιοχή θα πρέπει να τροφοδοτείται με ένα SP102.

- Shema spajanja kao dodatni monitor(*) za komplete (**):
- Shema povezivanja kao dodatnog monitora(*) za komplete (**):
- مخطط التوصيل كإضافة إضافية (*) للمجموعات (**):
- Skema e lidhjes si ekran shtesë(*) për kompletet (**):

- **Napomena**
Moguće je ugraditi samo jedan spojeni PI po obitelji.
Svako unutarnje mjesto mora napajati SP102.
- **Napomena:**
Moguće je instalirati samo jedan povezan PI za porodicu.
Svako unutarnje mjesto mora biti napajano sa SP 102.
- **Shënim**
Është e mundur të instalohet vetëm një PI e lidhur për familje.
çdo vend i brendshëm duhet të ushqehet me një SP102.

• **Configurazione**

• **Configuration**

• **Configuración**

• **Διαμόρφωση**

• **Konfiguracija**

• **Konfiguracija**

• الإعداد

• **Konfiguracioni**

• Per la configurazione ed installazione del dispositivo e qualsiasi altra informazione fare riferimento alla documentazione scaricabile dal sito.
Nota: questo dispositivo include il software Open Source.
Per informazioni su licenze e software, collega il tuo PC Windows/Linux al dispositivo tramite la porta mini-USB.

• For device configuration and installation and for any other information, refer to the documentation that can be downloaded from the website.
Note: This device includes the Open Source software. For license and software information, connect your Windows/Linux PC to the device through the mini-USB port.

• Para la configuración e instalación del dispositivo y para cualquier otra información, consultar la documentación que puede descargarse en el sitio.
Nota: este dispositivo incluye el software Open Source. Para información acerca de las licencias y de los software, conecte el PC Windows/Linux al dispositivo mediante el puerto mini-USB.

• Για την διαμόρφωση και την την εγκατάσταση του συστήματος και οποιαδήποτε άλλη πληροφορία ανατρέξτε στα έγγραφα που μπορείτε να κατεβάσετε από την ιστοσελίδα.
Σημείωση: αυτή η συσκευή συμπεριλαμβάνει το λογισμικό Open Source. Για πληροφορίες σχετικά με άδειες και λογισμικό, συνδέστε το PC Windows/Linux στο σύστημα μέσω της θύρας mini-USB.

• Za konfiguraciju i instalaciju uređaja i sve druge informacije pogledajte dokumentaciju koja se može preuzeti s web-stranice.
Napomena: ovaj uređaj uključuje Open Source softver. Za sve informacije o licencama i softverima, spojite svoje Windows/Linux računalo s uređajem putem mini-USB ulaza.

• Za konfiguraciju i instalaciju uređaja i sve druge informacije pogledajte dokumentaciju koja se može preuzeti sa web sajta.
Napomena: U ovom uređaju uključen je program Open Source. Za obaveštenja o dozvolama i programu povežite vaš PC Windows/Linux na uređaj preko mini-USB priključka.

• لتهيئة وتركيب الجهاز ولأي معلومات أخرى، يُرجى الرجوع إلى الوثائق التي يمكن تنزيلها من الموقع.
ملاحظة: يشتمل هذا الجهاز على برنامج مفتوح المصدر. للحصول على معلومات التراخيص والبرامج، قم بتوصيل الكمبيوتر الشخصي الذي يعمل بنظام Windows بـ جهازك عبر mini-USB.

• Për konfigurimin dhe instalimin e pajisjes dhe çfarëdoj informacioni tjetër, referojuni dokumentacionit që mund të shkarkohet nga faqja web.
Shënim: Kjo pajisje përfshin softuerin Open Source. Për informacione mbi licencat dhe softuerin, lidheni kompjuterin tuaj Windows/Linux me pajisjen nëpërmjet portës mini-USB.

www.homesystems-legrandgroup.com

Download the Home + Security App

• **Dati tecnici**

• **Technical data**

• **Datos técnicos**

• **Τεχνικά δεδομένα**

• **Tehnički podaci**

• **Tehnički podaci**

• البيانات الفنية

• **Të dhënat teknike**

Alimentazione da BUS SCS	30 Vdc – 30 W
Sezione massima dei cavi per ogni morsetto	2 x 1 mm ²
Temperature di funzionamento	5 – 40 °C

Dispositivo wireless conforme allo standard 802.11 b/g/n; frequenza 2.4 – 2.4835 GHz; potenza di trasmissione < 20 dBm. Protocollo sicurezza: WEP/WPA/WPA2

Alimentación desde el BUS SCS:	30 Vdc – 30 W
Máxima sección de los cables para cada borne	2 x 1 mm ²
Temperatura de funcionamiento	5 – 40 °C

Dispositivo inalámbrico en cumplimiento de la norma 802.11 b/g/n; frecuencia 2.4 – 2.4835 GHz; potencia de transmisión < 20 dBm. Protocolo de seguridad WEP/WPA/WPA2.

Napajanje BUS SCS	30 Vdc – 30 W
Maksimalni presjek kablova za svaku stezaljku	2 x 1 mm ²
Temperature rada	5 – 40 °C

Bežični uređaj u skladu sa standardom 802.11 b/g/n, frekvencija 2.4 - 2.4835 GHz; snaga prijena < 20 dBm. Sigurnosni protokol: WEP/WPA/WPA2

Power supply from SCS BUS	30 Vdc – 30 W
Maximum cable section for each clamp	2 x 1 mm ²
Operating temperature	5 – 40 °C

Wireless device in compliance with 802.11b/g/n standard, frequency 2.4 – 2.4835 GHz; transmission power < 20 dBm. WEP/WPA/WPA2 safety protocol.

Τροφοδοσία από BUS SCS:	30 Vdc – 30 W
Μέγιστη διατομή των καλωδίων για κάθε τερματικό	2 x 1 mm ²
Θερμοκρασία λειτουργίας	5 – 40 °C

Ασύρματη συσκευή που συμμορφώνεται με το πρότυπο 802.11 b/g/n, συχνότητα 2,4 – 2,4835 GHz; εκπομπή ισχύος < 20 dBm. Πρωτόκολλο ασφαλείας WEP/WPA/WPA2.

Napajanje BUS SCS	30 Vdc – 30 W
Maksimalni presjek kablova za svaku stezaljku	2 x 1 mm ²
Temperature rada	5 – 40 °C

Bežični uređaj prema standardu 802.11 b/g/n; frekvencija 2,4–2,4835 GHz; snaga prijena < 20 dBm. Protokol bezbjednosti: WEP/WPA/WPA2

Ushqim nga BUS SCS	30 Vdc – 30 W
Seksioni maksimal i kabllave për çdo dhëmbëzë	2 x 1 mm ²
Temperatura vepruese	5 – 40 °C

Pajisje wireless në përputhje me standardin 802.11 b/g/n; frekuenca 2.4 – 2.4835 GHz; fuqia e transmetimit < 20 dBm. Protokolli i sigurisë: WEP/WPA/WPA2

تيار مستنر 30 فولت 30 وات	تيار BUS SCS فولت تيار مباشر
2 x 1 مم²	أقصى مقطع للكابلات لكل طرف
40 - 5 درجة مئوية	درجة حرارة التشغيل

جهاز لاسلكي متوافق مع المعيار "802.11b/g/n". التردد 2,4835 - 2,4 جيجاهرتز. طاقة الإرسال < 20 ديسيبل ميلي وات. بروتوكول الأمان "WEP/WPA/WPA2".

- **Avvertenze e diritti del consumatore**
- **Warnings and consumer rights**
- **Advertencias y derechos del consumidor**
- **Προειδοποιήσεις και δικαιώματα των καταναλωτών**
- **Upozorenja i prava potrošača**

- **Upozorenja i prava korisnika**
- **تنبيهات وحقوق المستهلك**

- **Shënime të rëndësishme dhe të drejtat e konsumatorit**

 Leggere attentamente prima dell'uso e conservare per un riferimento futuro.

 Read carefully before use and keep for future reference.

 Divieto di toccare le unità con le mani bagnate.
Divieto di utilizzo di pulitori liquidi o aerosol.
Divieto di occludere le aperture di ventilazione.
Divieto di modificare i dispositivi.
Divieto di rimuovere parti di protezione dai dispositivi.
Divieto di esporre l'unità a stillycio o a spruzzi d'acqua.
Divieto di installare le unità in prossimità di fonti di calore / freddo.
Divieto di installare le unità in prossimità di gas nocivi e polveri.
Divieto di fissaggio delle unità su superfici non adatte.

 Touching the units with wet hands is forbidden.
Using liquid cleaners or aerosols is forbidden.
Blocking the ventilation openings is forbidden.
Modifying the devices is forbidden.
Removing protective parts from the devices is forbidden.
Exposing the unit to water drops or splashes is forbidden.
Installing the units near heat/cold sources is forbidden.
Installing the units near harmful gases and powders is forbidden.
Fastening the units on unsuitable surfaces is forbidden.

 Pericolo di shock elettrico.

 Danger of electrical shock.

 Rischio caduta dei dispositivi a causa di cedimento della superficie su cui sono installati o installazione inappropriata.
Togliere l'alimentazione prima di ogni intervento sull'impianto.
L'azionamento da remoto può causare danni a persone o cose.

 Risk of devices falling because the surface on which they are installed collapses or inappropriate installation.
Switch the power supply OFF before any work on the system.
Remote operation may cause damage to people or property.

 **Attenzione:** le operazioni di installazione, configurazione, messa in servizio e manutenzione devono essere effettuate esclusivamente da personale qualificato.
Assicurarsi che l'installazione a parete sia effettuata correttamente come da istruzioni installative.
Assicurarsi che l'installazione dell'unità sia conforme alle normative vigenti.
Collegare i cavi di alimentazione secondo le indicazioni.
Per eventuali espansioni di impianto utilizzare solo gli articoli indicati nelle specifiche tecniche

 **Caution:** Installation, configuration, starting-up and maintenance must be performed exclusively by qualified personnel.
Check that the wall installation has been carried out correctly according to the installation instructions.
Check that the unit installation complies with the standards in force.
Connect the power supply wires as indicated.
Use only the items indicated in the technical specifications for any system expansions.

 Lea detenidamente antes del uso y conserve la documentación para consultas futuras.

 Διαβάστε προσεκτικά τις οδηγίες πριν από τη χρήση και φυλάξτε τις για μελλοντική αναφορά σας.

 Se prohíbe tocar las unidades con las manos mojadas.
Se prohíbe el uso de limpiadores líquidos o aerosoles.
Se prohíbe tapar las aperturas de ventilación.
Se prohíbe modificar los dispositivos.
Se prohíbe desmontar las partes de protección de los dispositivos.
Se prohíbe exponer la unidad a goteos o a chorros de agua.
Se prohíbe instalar las unidades cerca de fuentes de calor / frío.
Se prohíbe instalar las unidades cerca de gases nocivos y polvo.
Se prohíbe fijar las unidades en superficies no aptas.

 Μην αγγίζετε τη συσκευή με βρεγμένα χέρια.
Απαγόρευση της χρήσης των υγρών καθαριστικών ή σπρέι.
Μη φράζετε τις σπές εξαερισμού.
Απαγόρευση των τροποποιήσεων των συσκευών.
Απαγορεύεται να αφαιρέσετε τα προστατευτικά τμήματα από τις συσκευές.
Δεν πρέπει να εκτίθεται σε στάξιμο ή πιπίλισμα του νερού.
Απαγόρευση της εγκατάστασης των μονάδων κοντά σε πηγές θερμότητας/ψύχους.
Απαγόρευση της εγκατάστασης κοντά σε επιβλαβή αέρια και σκόνες.
Απαγόρευση σύνδεση μεταξύ των μονάδων σε μη κατάλληλες επιφάνειες.

 .Peligro de choque eléctrico

 Κίνδυνος ηλεκτροπληξίας.

 Riesgo de caída de los dispositivos por hundimiento de la superficie de montaje o instalación inadecuada.
Corte la alimentación antes de intervenir en el sistema.
El accionamiento a distancia puede causar daños a personas o cosas.

 Κίνδυνος πτώσης των συσκευών λόγω δυναμικής υποχώρησης της επιφάνειας στην οποία έχουν εγκατασταθεί ή λόγω ακατάλληλης εγκατάστασης.
Διακοπή ρεύματος πριν από οποιαδήποτε παρέμβαση στο σύστημα.
Η απομακρυσμένη ενεργοποίηση μπορεί να προκαλέσει υλικές ζημιές ή τραυματισμούς.

 **Atención:** Las operaciones de instalación, configuración, puesta en servicio y mantenimiento han de ser efectuadas exclusivamente por personal cualificado.
Asegúrese de que la instalación se haya efectuado correctamente según las instrucciones de instalación.
Asegúrese de que la instalación de la unidad cumpla las normativas vigentes.
Conecte los cables de alimentación según las indicaciones.
Para posibles expansiones del sistema, use solamente los artículos indicados en las especificaciones técnicas.

 Προσοχή: η εγκατάσταση, διαμόρφωση, λειτουργία και συντήρηση πρέπει να εκτελείται αποκλειστικά από εξειδικευμένο προσωπικό.
Βεβαιωθείτε ότι η επιτοίχια εγκατάσταση έχει γίνει σωστά σύμφωνα με τις οδηγίες εγκατάστασης.
Βεβαιωθείτε ότι η εγκατάσταση της μονάδας είναι συμβατή με τους κανονισμούς σε ισχύ.
Συνδέστε τα καλώδια τροφοδοσίας, κατά τις υποδείξεις.
Για τυχόν επεκτάσεις εγκαταστάσεων χρησιμοποιείτε μόνο τα αντικείμενα που περιλαμβάνονται στις τεχνικές προδιαγραφές.

 Pažljivo pročítajte prije uporabe i čuvajte za buduću uporabu

 Prije uporabe pažljivo pročítajte i sačuvajte za buduću provjeru

 Zabrana dodirivanja jedinica mokrim rukama
Zabrana korištenja tekućih sredstava za čišćenje ili aerosola
Zabrana blokiranja ventilacijskih otvora
Zabrana izmjene uređaja
Zabrana uklanjanja zaštitnih dijelova s uređaja
Zabrana postavljanja uređaja u blizini tekućina i prašine
Zabrana instaliranja uređaja u blizini izvora topline
Zabrana instaliranja uređaja u blizini štetnih plinova, metalnog praha ili slično
Zabrana fiksiranja jedinica na neprikladne površine

 Zabranjeno je dirati jedinice vlažnim rukama
Zabranjeno je koristiti tečna sredstva za čišćenje ili aerosol
Zabranjeno je pokrivati otvore za ventiliranje
Zabranjeno je prepravljati uređaje
Zabranjeno je skidati zaštitne dijelove uređaja
Zabranjeno je instalirati jedinice blizu tekućina i prašine
Zabranjeno je instalirati jedinice blizu izvora toplote
Zabranjeno je instalirati jedinice blizu štetnih gasova, metalne prašine i sl
Zabranjeno je postavljati jedinice na neodgovarajućim površinama

 Opasnost od strujnog udara

 Opasnost od električnog udara

 Opasnost od pada uređaja zbog popuštanja površine na koju su instalirani ili zbog neodgovarajuće instalacije
Isključite napajanje prije izvođenja bilo kakvih radova na sustavu.
Daljnisko uključivanje može uzrokovati štetu ljudima ili stvarima.

 Rizik da uređaji padnu zbog oštećenja površine na kojoj su instalirani ili neodgovarajuće instalacije
Isključiti iz struje prije bilo kakve intervencije na uređaju.
Daljnisko puštanje u rad može izazvati povrede ljudi ili štetu na stvarima.

 Pažnja: postupke instaliranja, konfiguracije, puštanja u pogon i održavanja mora izvesti isključivo kvalificirano osoblje.
Provjerite je li instaliranje na zid ispravno izvedeno prema uputama za instaliranje.
Provjerite je li instaliranje jedinica izvedeno u skladu s propisima na snazi.
Priključite kablove za napajanje prema uputama.
Za bilo kakva proširenja sustava koristite samo artikle navedene u tehničkim specifikacijama.

 Upozorenje: Postupke instaliranja, konfiguracije, puštanja u rad i održavanja mora obavljati isključivo kvalificirano osoblje.
Obezbjediti da se instaliranje na zidu obavi ispravno prema uputama za instaliranje.
Obezbjediti da se instaliranje na zidu obavi prema važećim propisima.
Spojiti kablove napajanja prema uputama.
Kod eventualnog proširenja uređaja koristiti samo dijelove naznačene u tehničkim specifikacijama.

قم بقراءتها بعناية قبل الاستخدام، والاحتفاظ بها للرجوع إليها في المستقبل.



Lexojeni me kujdes përpara përdorimit dhe ruajeni për të ardhmen.

ممنوع لمس الوحدات بأيدي مبللة.
ممنوع استخدام منظفات سائلة أو أيروسول.
ممنوع سدّ فتحات التهوية.
ممنوع إدخال تعديلات بالأجهزة.
ممنوع إزالة أجزاء الحماية عن الأجهزة.
ممنوع تعريض الوحدة إلى قطرات أو رذاذ المياه.
ممنوع تركيب الوحدات على مقربة من مصادر الحرارة/ البرودة.
ممنوع تركيب الوحدات على مقربة من غازات ضارة وأتربة.
ممنوع تثبيت الوحدات على أسطح غير مناسبة.



Ndalohet prekja e njëjësive me duar të lagura.
Ndalohet përdorimi i pastuesve të lëngshëm ose aerosolit.
Ndalohet bllokimi i hapësirave për ajrosjen.
Ndalohet ndryshimi i pajisjeve.
Ndalohet heqja e pjesëve mbrojtëse nga pajisjet.
Ndalohet instalimi i njëjësive në afërsi të rrjedhjeve apo spërkatjeve të ujit.
Ndalohet instalimi i njëjësive në afërsi të burimeve të nxehtësisë/ftohjes
Ndalohet instalimi i njëjësive në afërsi të gazrave të rrezikshme dhe pluhurave.
Ndalohet fiksimi i njëjësive mbi sipërfaqe të papërshtatshme.

خطر الصدمة الكهربائية



Rrezik goditjeje elektrike

خطر سقوط الأجهزة بسبب سقوط السطح الذي تم تركيبها عليه أو القيام بتركيب غير صحيح.
افصل التغذية قبل كل عملية تدخل بالمنظومة.
يمكن أن يتسبب التشغيل عن بعد في حدوث أضرار للأشخاص والأشياء.



Rrezik rënijeje të pajisjeve për shkak të rënies së sipërfaqes mbi të cilën janë instaluar ose për shkak të instalimit të gabuar.
Shkëputeni pajisjen nga rryma përpara se të kryeni ndërhyrje mbi impiantin.
Ndezja në distancë mund të shkaktojë dëme në njerëz ose sende.

تنبيه: يجب أن تتم عمليات التركيب. الإعداد. التشغيل. والصيانة حصرياً بواسطة موظفين مؤهلين.
تحقق من أن التركيب بالحائط قد تم بشكل صحيح وفقاً لتعليمات التركيب.
تحقق من أن تركيب الوحدة متوافق مع اللوائح السارية.
قم بتوصيل كابلات التغذية وفقاً للإرشادات.
بالنسبة لعمليات توسع المنظومة، استخدم فقط العناصر المُشار إليها في المواصفات الفنية.



Kujdes: veprimet e instalimit, konfigurimit, vënies në shërbim dhe mirëmbajtjes duhen kryer vetëm nga personel i kualifikuar.
Sigurohuni që instalimi në mur të jetë kryer me korrektesë sikurse paraqitet në udhëzimet për instalimin.
Sigurohuni që instalimi i njëjësive të jetë kryer në përputhje me rregullat në fuqi.
Lidhni kabllo të sipas udhëzimeve.
Nëse dëshironi ta zmadhoni shtrirjen e impiantit, përdorni vetëm sendet e treguara në specifikat teknike

- **Attenzione:** in caso di mancanza di alimentazione il dispositivo non funziona e non è raggiungibile, qualsiasi raccolta di dati personali viene interrotta.
- **Warning:** in case of a power failure, the device does not work and cannot be reached, any collection of personal data is interrupted.
- **Atención:** en caso de ausencia de alimentación, el dispositivo no funciona y no resulta accesible, quedando interrumpida cualquier recogida de datos personales.
- **Προσοχή:** σε περίπτωση έλλειψης τροφοδοσίας, η συσκευή δεν λειτουργεί και δεν είναι προσβάσιμη, διακόπτεται οποιαδήποτε αυτόματη συλλογή προσωπικών δεδομένων.
- **Opresz:** u slučaju izostanka napajanja naprava ne radi i nije dostupna, svako prikupljanje osobnih podataka se prekida.
- **Pažnja:** u nedostatku napajanja priključak ne radi i ne može mu se pristupiti, a svaki skup ličnih podataka se prekida.
- **Kujdes:** në rast mungese të ushqimit me rrymë, pajisja nuk funksionon dhe nuk është e arritshme, çfarëdojloj mbledhjeje të dhënash personale ndërpritet.

• Il fabbricante BTicino S.p.A., dichiara che il tipo di apparecchiatura radio 335254 Connected Indoor unit è conforme alla direttiva 2014/53/UE.
Il testo completo della dichiarazione di conformità UE è disponibile al seguente indirizzo Internet: www.bticino.it/red

• Hereby BTicino S.p.A., declares that the radio equipment 335254 Connected Indoor unit is in compliance with Directive 2014/53/EU.
The full text of the EU declaration of conformity is available at the following internet address: www.bticino.it/red

• Por la presente BTicino S.p.A., declara que el tipo de equipo radioeléctrico 335254 Connected Indoor unit credencial es conforme con la Directiva 2014/53/UE.
El texto completo de la declaración UE de conformidad está disponible en la dirección Internet siguiente: www.bticino.it/red

• Ο κατασκευαστής BTicino SpA δηλώνει ότι ο τύπος του ραδιοεξοπλισμού 335254 Connected Indoor unit συμμορφώνεται με την οδηγία 2014/53/UE.
Το πλήρες κείμενο της δήλωσης συμμόρφωσης της ΕΕ διατίθεται στην ακόλουθη διεύθυνση Internet: www.bticino.it/red

• Proizvođač BTicino S.p.A. izjavljuje da je tip radijske opreme 335254 (set klase 100X16E + L3000) u skladu s Direktivom 2014/53 / UE.
Puni tekst EU izjave o sukladnosti dostupan je na sljedećoj internet stranici: www.bticino.it/red

• Proizvođač BTicino S.p.A. izjavljuje da tip radioaparata 335254 (kit Classe 100X16E + L3000 badge) odgovara uputi 2014/53/UE.
Kompletan tekst izjave o sukladnosti UE može se naći na internet adresi: www.bticino.it/red

• تعلن الشركة المصنعة بيتشينو ش.م. "BTicino S.p.A." أن نوع جهاز الراديو Connected Easy Kit 335254 يتوافق مع التوجيه 2014/53 / UE.

يتوافر النص الكامل لإقرار مطابقة الاتحاد الأوروبي على العنوان الإلكتروني التالي: www.bticino.it/red

• Prodhuesi BTicino S.p.A., deklaron se lloji i pajisjes radio 335254 Connected Indoor unit është në përputhje me direktivën 2014/53/UE.
Teksti i plotë i deklaratës së përputhshmërisë BE është i disponueshëm në adresën e mëposhtme Internet: www.bticino.it/red