

LSC Evacuation 48/110/220 VDC et 230 VAC - Réf. UR127714V
LSC Ambiance 48/110/220 VDC et 230 VAC - Réf. UR127724V

UR127714V
LSC Evacuation

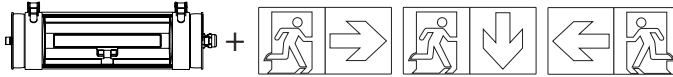

UR127724V
LSC Ambiance

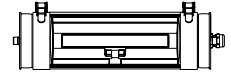



Respectez strictement les conditions d'installation et d'utilisation.



1 Consulter les caractéristiques techniques

- La source lumineuse de ce luminaire n'est pas remplaçable.
Lorsque la source lumineuse atteint sa fin de vie, remplacez le luminaire entier.
- IP68 à 1,5 m / 30 min - IP69 (80°C) - IK10

LSC Evacuation

Désignation	Flux Autonomie	Consommation	Classe	
LSC Evacuation	100 lm	4,7 W - 48/110/220 VDC 12,6 VA - 230 VAC		≤ 2000 m

LSC Ambiance

Désignation	Flux Autonomie	Consommation	Classe	
LSC Ambiance	400 lm	4,7 W - 48/110/220 VDC 12,6 VA - 230 VAC		≤ 2000 m

Dans le cas du LSC ambiance : Risques photobiologiques : Il convient que le luminaire soit positionné de telle manière que le regard prolongé du luminaire à une distance inférieure à 0,5 m ne soit pas attendu.



2 Installer le LSC

- Travaillez hors tension
- Ne procédez à aucune opération de perçage sur les enveloppes, celle-ci effectuée sans notre accord formel nous dégagerait de toute responsabilité.

Cotes d'encombrement et de fixation

- Vous pouvez positionner l'entrée de câbles à droite ou à gauche
- Prévoyez une longueur de câble suffisante

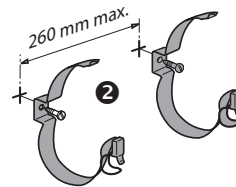
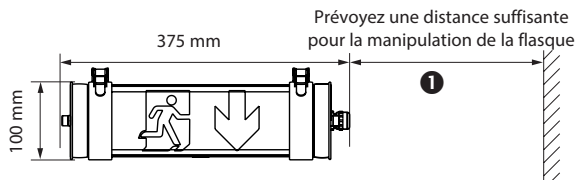

Ouvrir le LSC

- 1- Dévissez le boulon
- 2- Retirez le couvercle
- 3- Extrayez le réflecteur

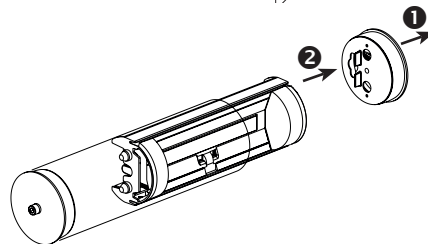

Retirer le réflecteur pour raccorder le LSC

- Travaillez hors tension
- Capacité des bornes : 1,5 mm²

Insérez le câble dans la presse étoupe de la flasque

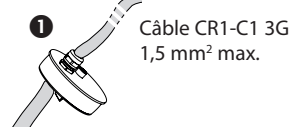

- Pour libérer le bloc de son embase :
- Appuyez simultanément sur les deux poussettes situées à chacune des extrémités du bloc
 - Débrochez l'embase puis déposez l'ensemble
- Vous pouvez ainsi réaliser les opérations de raccordement.

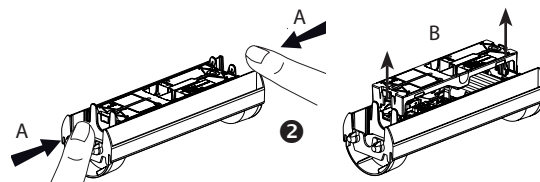

Raccordez le LSC

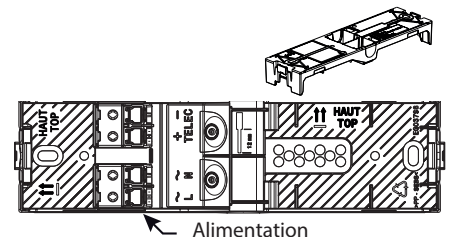

Consignes de sécurité

Ce produit doit être installé conformément aux règles d'installation et de préférence par un électricien qualifié.

Une installation incorrecte et/ou une utilisation incorrectes peuvent entraîner des risques de choc électrique ou d'incendie.

Avant d'effectuer l'installation, lisez la notice, tenez compte du lieu de montage spécifique au produit. Ne pas ouvrir, démonter, altérer ou modifier l'appareil sauf mention particulière indiquée dans la notice.

Tous les produits Ura doivent exclusivement être ouverts et réparés par du personnel formé et habilité par Ura. Toute ouverture ou réparation non autorisée annule l'intégralité des responsabilités, droits à remplacement et garanties.

Utiliser exclusivement les accessoires de la marque Ura.

(FR)

(AR)

إرشادات الأمان:

يجب تركيب هذا المنتج طبقاً لقواعد التركيب ويفضل أن يقوم بالتركيب كهربائي مؤهل. فقد يؤدي التركيب الخاطئ وأو

الاستخدام الخاطئ إلى مخاطر التعرض لصدمة كهربائية أو نشوب حريق. اقرأ النشرة قبل التركيب، وأفرد مكاناً لتركيب المنتج خاصاً به. لا تفتح أو تفك أو تعدل أو تحوّر المنتج ما لم يُشر إلى ذلك بشكل محدد في النشرة. فكل منتجات Ura

يجب فتحها وإصلاحها حصراً من قبل فنيين مدربين ومؤهلين لدى Ura. وكل فتح أو إصلاح غير مسموح به يُبطل المسؤوليات وحقوق الاستبدال والضمانات.

لا تُستخدم سوى إكسسوارات من ماركة Ura حصراً.

Remonter le bloc sur le réflecteur

Suivez en sens inverse les étapes précédentes.

Mettre en place l'étiquette de signalisation uniquement pour le LSC Evacuation réf. UR127714V

1- Choisissez l'étiquette de signalisation parmi les 3 livrées



2- Glissez l'étiquette de signalisation dans les glissières du réflecteur

Le LSC Ambiance ne nécessite pas d'étiquette de signalisation.

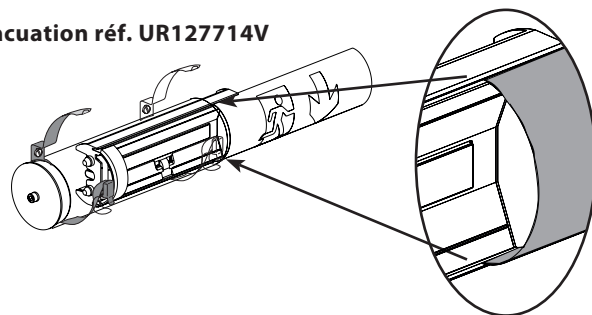

Fermer le LSC

1- Repositionnez le flasque

2- Pour assurer l'IP 68/69 :

a- Vissez le boulon à 5 N/m

b- Vissez fortement le presse-étoupe avec une clé plate de 22

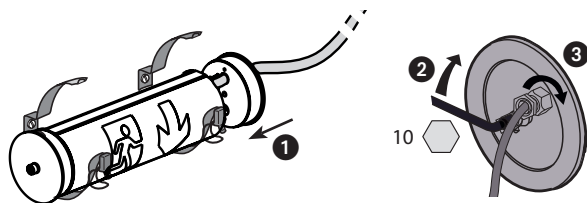

Fixer le LSC

Rabattez et clipsez les supports

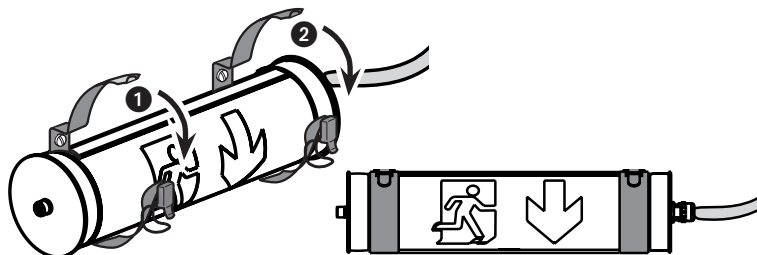

Raccorder à la source centrale

- Raccordez à la source centrale si vous êtes en phase d'installation

- Mettez la source centrale sous tension

4 Mettre en service

1- Inscrivez avec un marqueur permanent la date de mise en service

2- Mettez sous tension la source centrale

Visualiser l'état du LSC «Sous tension »

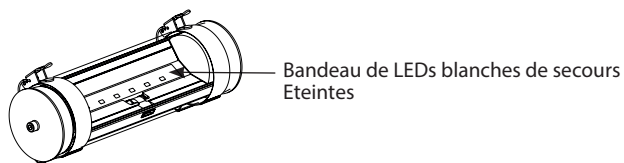

Visualiser l'état du LSC

«Absence secteur / Fonctionnement de secours»

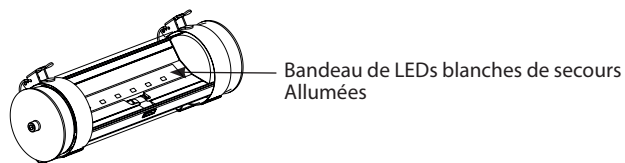

5 Effectuer la maintenance

Pour démonter et remonter le LSC, référez-vous aux indications du chapitre «Installer le LSC» de ce document.

Tout appareil reconnu défectueux implique une intervention rapide.

L'indice de protection de l'enveloppe (IP) doit être préservé pendant toute la durée d'utilisation du matériel.

Attention ! Avant d'ouvrir l'appareil, mettez la source centrale hors tension.

Recycler

Suivez les règles de recyclage en vigueur

