



- a - Ne pas ingérer la pile : risque de brûlures chimiques.
- b - Le fait d'avaler celle-ci peut entraîner des brûlures sévères en moins de 2 heures et peut avoir des conséquences mortelles
- c - Les piles et batteries, neuves ou usagées, doivent être gardées à l'écart des enfants.
- d - Si le compartiment piles ne ferme pas correctement, arrêtez d'utiliser le produit et le tenir hors de portée des enfants.
- e - Si vous soupçonnez qu'une pile a pu être avalée ou introduite dans un corps humain, il faut consulter un médecin immédiatement.
- f - Risque d'incendie voire d'explosion en cas de remplacement de la pile par une autre de type incorrect.
- g - Ne pas écraser ou sectionner la pile, ne pas l'évacuer dans le feu ou un four chauffant : risque d'explosion.
- h - Ne pas laisser la pile dans un environnement à très haute température ; risque d'explosion ou de fuites de gaz ou de liquides inflammables.
- i - Ne pas exposer la pile à une basse pression atmosphérique : risque d'explosion ou de fuites de gaz ou de liquides inflammables.

- a - De batterij niet inslikken: risico van chemische brandwonden.
- b - Als deze wordt ingeslikt kan die binnen 2 uur ernstige brandwonden veroorzaken die de dood tot gevolg kunnen hebben.
- c - Batterijen, zowel nieuwe als gebruikte, moeten worden bewaard op een plek die niet voor kinderen toegankelijk is.
- d - Als het batterijcompartiment niet correct sluit, het product niet meer gebruiken en het buiten bereik van kinderen houden.
- e - Als u een vermoeden hebt dat een batterij kan zijn ingeslikt of in een menselijk lichaam gebracht, moet u onmiddellijk een arts raadplegen.
- f - Er bestaat risico van brand of zelfs ontploffing als de batterij wordt vervangen door een andere van een verkeerd type.
- g - De batterij niet verpletteren of doorsnijden, niet in het vuur werpen of in een verwarmde oven brengen: risico van ontploffing.
- h - De batterij niet in een hete omgeving laten: risico van ontploffing of vrijkomen van brandbare gassen of vloeistoffen.
- i - De batterij niet blootstellen aan lage atmosferische druk: risico van ontploffing of vrijkomen van brandbare gassen of vloeistoffen.

- a - Do not ingest battery, risk of chemical burns.
- b - This product contains a coin / button cell battery. If the coin / button cell battery is swallowed, it can cause severe internal burns within just 2 hours and can lead to death.
- c - Keep new and used batteries away from children.
- d - If the battery compartment does not close securely, stop using the product and keep it away from children.
- e - If you think batteries might have been swallowed or placed inside any part of the body, seek immediate medical attention.
- f - Risk of fire or explosion if the battery is replaced by an incorrect type.
- g - Disposal of a battery into fire or a hot oven, or mechanically crushing or cutting a battery can result in an explosion.
- h - Leaving a battery in an extremely high temperature surrounding environment can result in an explosion or the leakage of flammable liquid or gas.
- i - A battery subjected to extremely low air pressure may result in an explosion or the leakage of flammable liquid or gas.

- a - Non ingerire la pila: rischio di ustioni chimiche.
- b - Questo prodotto contiene una pila a bottone. Ingerirla può causare gravi ustioni in meno di 2 ore e può avere conseguenze fatali.
- c - Le pile, sia nuove che usate, devono essere tenute lontano dalla portata dei bambini.
- d - Se il vano pila non chiude bene, interrompere l'utilizzo del prodotto e tenerlo lontano dalla portata dei bambini.
- e - Se si sospetta che una pila possa essere stata ingerita o introdotta nel corpo, consultare immediatamente un medico.
- f - Rischio di incendio e anche di esplosione se la pila viene sostituita con un tipo non corretto.
- g - Non schiacciare né tagliare la pila, non gettarla nel fuoco o in un forno riscaldante: rischio di esplosione.
- h - Non lasciare la pila in un ambiente con temperatura molto elevata; rischio di esplosione o fuoriuscita di gas o liquid infiammabili.
- i - Non esporre la pila a bassa pressione atmosferica: rischio di esplosione o fuoriuscita di gas o liquidi infiammabili.

- a - No ingerir la pila: riesgo de quemaduras químicas.
- b - Este producto contiene una pila de botón. Tragarla puede causar graves quemaduras en menos de 2 horas y acarrear consecuencias mortales.
- c - Las pilas y las baterías, tanto si son nuevas como usadas, se deben mantener fuera del alcance de los niños.
- d - Si el compartimento de las pilas no se cierra correctamente, deje de utilizar el producto y manténgalo fuera del alcance de los niños.
- e - Si sospecha que una pila ha sido tragada o introducida en un cuerpo humano, debe consultar inmediatamente a un médico.
- f - Existe riesgo de incendio o explosión en caso de que la pila sea sustituida por un tipo no adecuado.
- g - No aplaste ni corte la pila, no la arroje al fuego, ni la introduzca en un horno caliente: existe riesgo de explosión.
- h - No deje la pila en entornos de alta temperatura: existe riesgo de explosión, fuga de gas o de líquido inflamable.
- i - No exponga la pila a una presión atmosférica baja: existe riesgo de explosión, fuga de gas o de líquido inflamable.

- أ- لا تبتلع البطارية: خطر التعرض لحروق كيميائية.
- ب- يؤدي ابتلاع هذه البطارية إلى التعرض لحروق حادة في أقل من ساعتين وقد تكون عواقب ذلك مميتة.
- ج- يجب الاحتفاظ بالبطاريات الزر والبطاريات الأخرى بعيداً عن متناول الأطفال سواء كانت جديدة أو مستعملة.
- د- إذا لم تتمكن من غلق حجرة البطارية جيداً، توقف عن استعمال المنتج واحتفظ به بعيداً عن متناول الأطفال.
- هـ- إذا كان لديك شك أنه تم ابتلاع بطارية أو دخلت في الجسم البشري، يجب استشارة الطبيب فوراً.
- و- يوجد خطر الاحتراق وحتى الانفجار إذا استبدلت البطارية ببطارية أخرى غير ملائمة.
- ز- لا تسحق البطارية ولا تقطعها ولا تضعها في النار أو فرن ساخن: خطر الانفجار.
- ح- لا تترك البطارية في وسط به درجة حرارة عالية للغاية: خطر الانفجار أو تسرب الغاز أو سوائل قابلة للاشتعال.
- ط- لا تعرض البطارية لضغط جوي منخفض: خطر الانفجار أو تسرب الغاز أو سوائل قابلة للاشتعال.

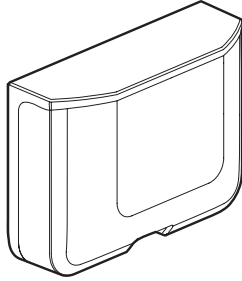
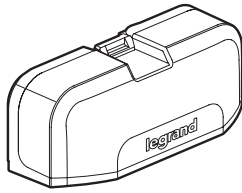

	1 x  3V Lithium CR2032	
	<p>2,4GHz par Green Power Sécurité : authentification Communication bidirectionnelle : non supportée Puissance RF max &lt; 10dBm/10mW</p> <p>2,4 GHz door Green Power Beveiliging: authenticatie Tweewegcommunicatie: wordt niet ondersteund Max. RF-vermogen &lt; 10dBm / 10mW</p> <p>2.4GHz by Green Power Security: authentication Bidirectional communication: not supported RF Power Output &lt; 10 dBm / 10 mW</p>	<p>2,4 GHz tramite Green Power Sicurezza: autenticazione Comunicazione bidirezionale: non supportata Potenza RF max &lt; 10 dBm/10 mW</p> <p>2,4 GHz por Green Power Seguridad: autenticación Comunicación bidireccional: no admitida Potencia RF máx. &lt; 10 dBm/10 mW</p> <p>Green Power 2,4 جيجا هرتز بتقنية الأمان: بالمصادقة الاتصال ثنائي الاتجاه: غير مدعوم 10dBm/10mW الطاقة القصوى للتردد اللاسلكي &gt;</p>
	<p>15 m en intérieur - 150 m en extérieur 15 m binnen - 150 m in de open lucht 15 m indoors - 150 m outdoors</p>	<p>15 m in interni - 150 m in esterni 15 m en interior - 150 m en exterior 15 مترا في الداخل - 150 مترا في الخارج</p>
	<p>+5°C à +45°C / +5°C tot +45°C / +5°C to +45°C / +5°C al +45°C / +5°C a +45°C / درجة الحرارة من +5 درجات مئوية إلى +45 درجة مئوية</p>	
	<p>95 % max.</p>	
<p>Canal/Kanaal/ Channel/Canale/ Canal/القناة</p>	<p>Tout dans la bande 2400-2483,5 MHz (11-26) - <b>سبعا</b>: 11 Recherche : manuelle (usine : 11) 26, 15, 20, 25, 12, 13, 14, 16, 17,18, 19, 21, 22, 23, 24, 11, 26, 15, ....</p> <p>In de gehele band 2400-2483,5 MHz (11-26) - <b>سبعا</b>: 11 Zoeken: handmatig (fabriek: 11) 26, 15, 20, 25, 12, 13, 14, 16, 17,18, 19, 21, 22, 23, 24, 11, 26, 15, ...</p> <p>All in 2.4 GHz band 2400-2483,5 MHz (11-26) - <b>سبعا</b>: 11 Search: manual (factory: 11) 26, 15, 20, 25, 12, 13, 14, 16, 17,18, 19, 21, 22, 23, 24, 11, 26, 15, ....</p> <p>Tutto nella banda 2400-2483,5 MHz (11-26) - <b>سبعا</b>: 11 Ricerca: manuale (fabbrica: 11) 26, 15, 20, 25, 12, 13, 14, 16, 17,18, 19, 21, 22, 23, 24, 11, 26, 15, ....</p> <p>Todo en la banda 2400-2483,5 MHz (11-26) - <b>سبعا</b>: 11 Búsqueda: manual (fábrica: 11) 26, 15, 20, 25, 12, 13, 14, 16, 17,18, 19, 21, 22, 23, 24, 11, 26, 15, ....</p> <p>الكلمة في النطاق 2400-2483,5 ميغا هرتز (11-26) - <b>سبعا</b>: 11 البحث: يدوي: (إعدادات المصنع: 11) 26, 15, 20, 25, 12, 13, 14, 16, 17, 18, 19, 21, 22, 23, 24, 11, 26, 15, ...</p>	

**Description**  
**Beschrijving**

**Description**  
**Descrizione**

**Descripción**  
**الوصف**

Led  
LED  
Led  
Led

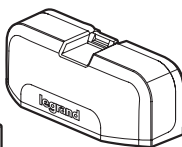
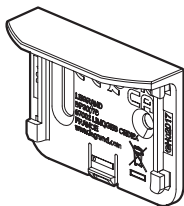
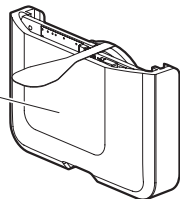

**Installation**  
**Installatie**

**Installation**  
**Installazione**

**Instalación**  
**التركيب**

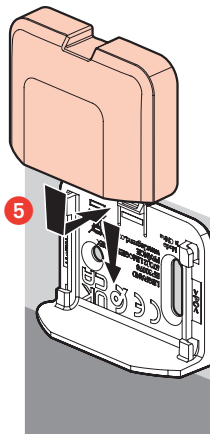
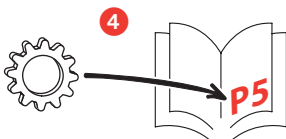
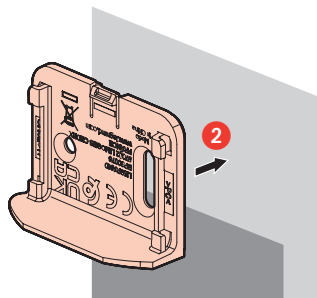
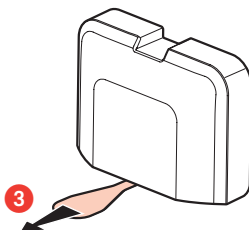
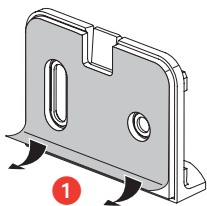
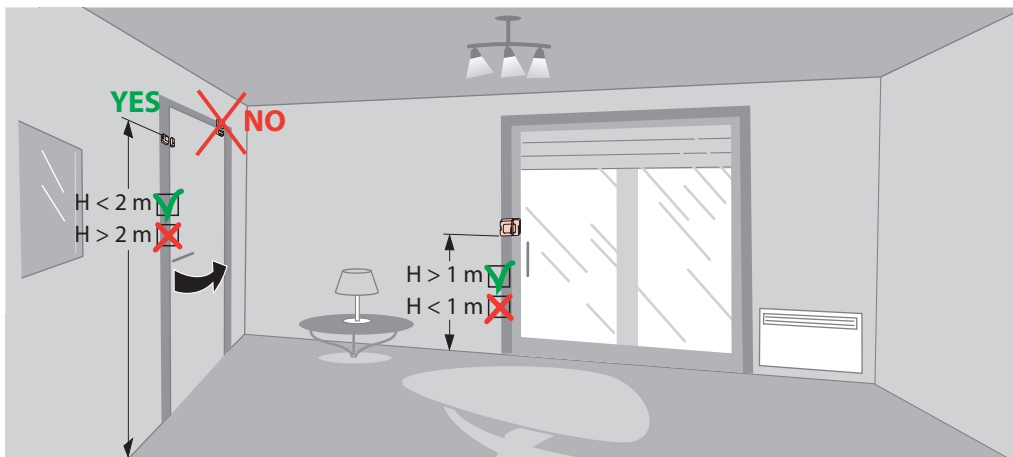

**Installation**  
**Installatie**

**Installation**  
**Installazione**

**Instalación**  
**التركيب**

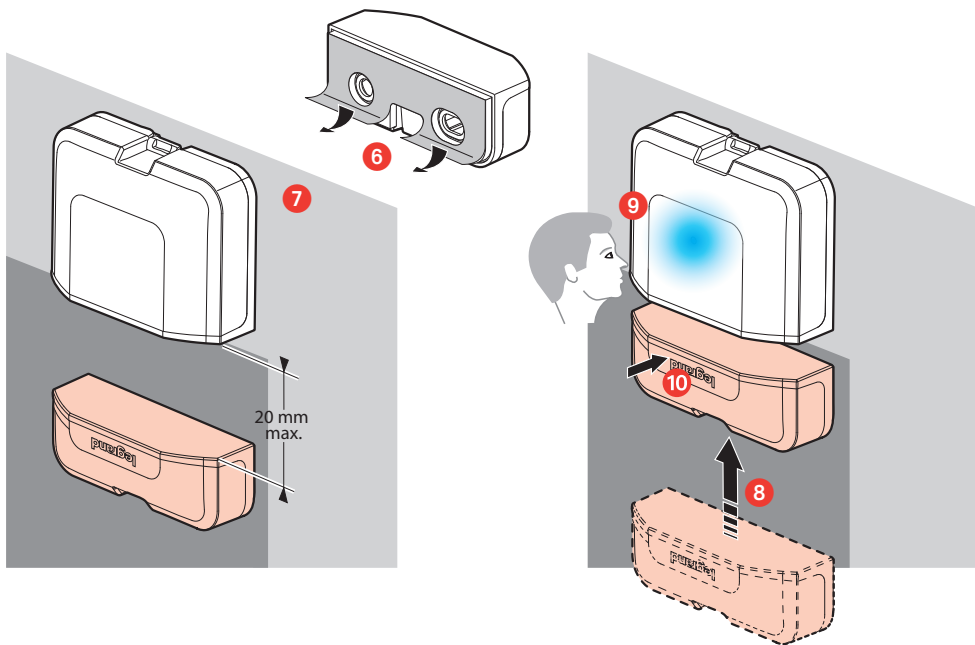

**Option**  
**Optie**

**Option**  
**Opzione**

**Opción**  
**الخيار**

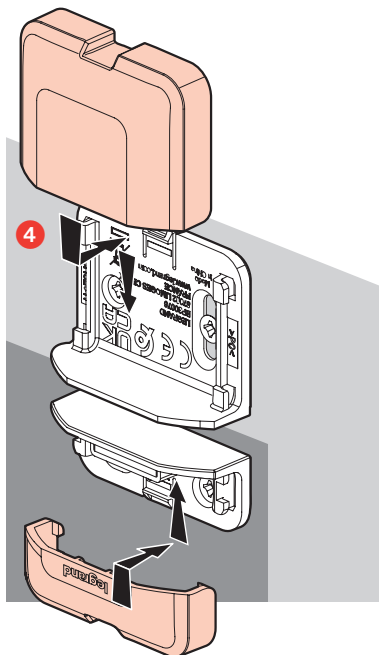
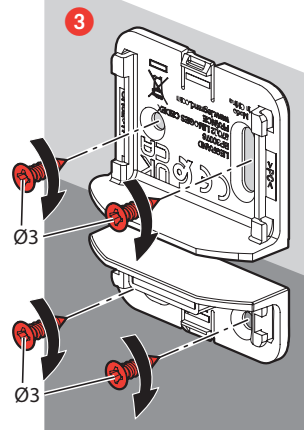
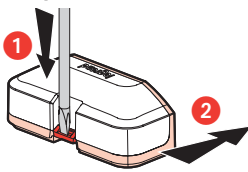
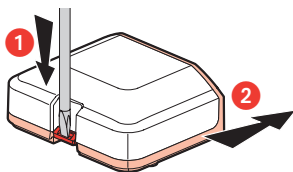

## Configuration association Configuratiekoppeling

## Connection settings Configurazione abbinamento

## Configuración de asociación تهيئة الاقتران

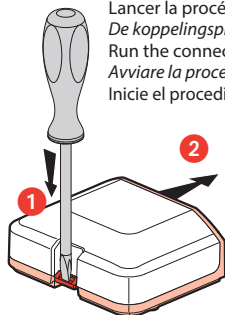

Lancer la procédure d'association sur le récepteur (se référer à sa notice fabricant pour les détails).  
*De koppelingsprocedure op de ontvanger starten (de handleiding van de fabrikant raadplegen voor meer informatie).*  
Run the connection procedure on the receiver (for details, refer to its manufacturer's instructions).  
*Avviare la procedura di abbinamento sul ricevitore (vedi istruzioni del produttore per i dettagli).*  
Inicie el procedimiento de asociación en el receptor (para los detalles consulte el manual de instrucciones del fabricante).  
شغل خاصية الاقتران في جهاز الاستقبال (راجع دليل الصانع لمزيد من التفاصيل).

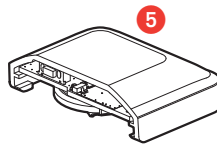
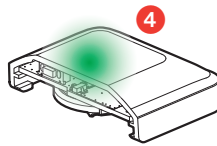
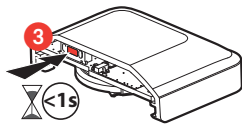

Pour vérifier la bonne exécution de l'association, réaliser une ouverture/fermeture (voir page 6) et vérifier l'état du récepteur.  
*Om te controleren of de koppeling correct is uitgevoerd, een 'openen/sluiten'-bewerking uitvoeren (zie pagina 6) en de toestand van de ontvanger controleren.*  
To check that the connection procedure was successful, perform an opening/closing operation (see page 6) and check the state of the receiver.  
*Per verificare la corretta esecuzione dell'abbinamento, eseguire un'apertura/chiusura (vedi pag. 6) e verificare lo stato del ricevitore.*  
Para comprobar la correcta ejecución de la asociación, realice una operación de apertura/cierre (véase página 6) y verifique el estado del receptor.

للتأكد من التنفيذ الحسن للاقتران، قم بعملية فتح/غلق (راجع الصفحة 6) وتأكد من أن جهاز الاستقبال في حالة جيدة.

## Changement de canal Verandering van kanaal

## Changing the channel Cambio canale

## Changing the channel تغيير القناة

Dans le cas où le récepteur n'est pas sur le canal 11 :  
*Als de ontvanger niet op kanaal 11 staat:*  
If the receiver is not on Channel 11:

*Se il ricevitore non è sul canale 11:*  
En caso de que el receptor no esté en el canal 11:  
إذا لم يكن جهاز الاستقبال على القناة 11:

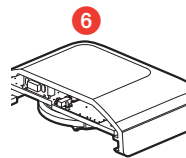
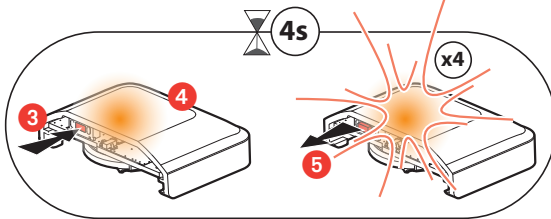
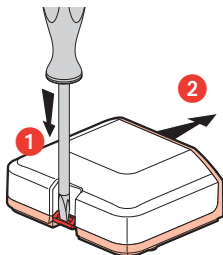

Le produit est passé sur le canal suivant.  
Répéter l'opération ci-dessus en respectant l'ordre des sauts de canaux : 26, 15, 20, 25, 12, 13, 14, 16, 17, 18, 19, 21, 22, 23, 24, 11, 26, 15.....  
Puis répéter l'opération d'association expliquée au-dessus.  
*Het product wordt op het volgende kanaal gezet.*  
*De bovenstaande bewerking herhalen en daarbij de volgorde van de kanaalsprongen respecteren: 26, 15, 20, 25, 12, 13, 14, 16, 17, 18, 19, 21, 22, 23, 24, 11, 26, 15.....*  
*Vervolgenes de koppelingsbewerking herhalen die hierboven is uitgelegd.*  
The product has skipped to the next channel.  
Repeat the above operation in accordance with the channel hopping order: 26, 15, 20, 25, 12, 13, 14, 16, 17, 18, 19, 21, 22, 23, 24, 11, 26, 15.....  
Then, repeat the connection operation explained above.  
*Il prodotto è passato al canale successivo.*  
*Ripetere l'operazione illustrata qui sopra rispettando l'ordine dei salti di canali: 26, 15, 20, 25, 12, 13, 14, 16, 17, 18, 19, 21, 22, 23, 24, 11, 26, 15.....*  
*Poi ripetere l'operazione di abbinamento spiegata più sopra.*  
*El producto ha pasado al siguiente canal.*  
*Repita la operación arriba descrita respetando el orden de los saltos de canal: 26, 15, 20, 25, 12, 13, 14, 16, 17, 18, 19, 21, 22, 23, 24, 11, 26, 15.....*  
A continuación repita la operación de asociación explicada más arriba.

هذا يعني أن المنتج قد انتقل إلى القناة التالية.

كرر العملية المبينة أعلاه مع احترام ترتيب الانتقال من قناة إلى الأخرى: 26، 15، 20، 25، 12، 13، 14، 16، 17، 18، 19، 21، 22، 23، 24، 11، 26، 15.....

Retour en mode usine  
Terug naar de fabrieksmodus

Factory reset  
Ripristino della modalità di fabbrica

Vuelta al modo fábrica  
العودة إلى نمط المصنع

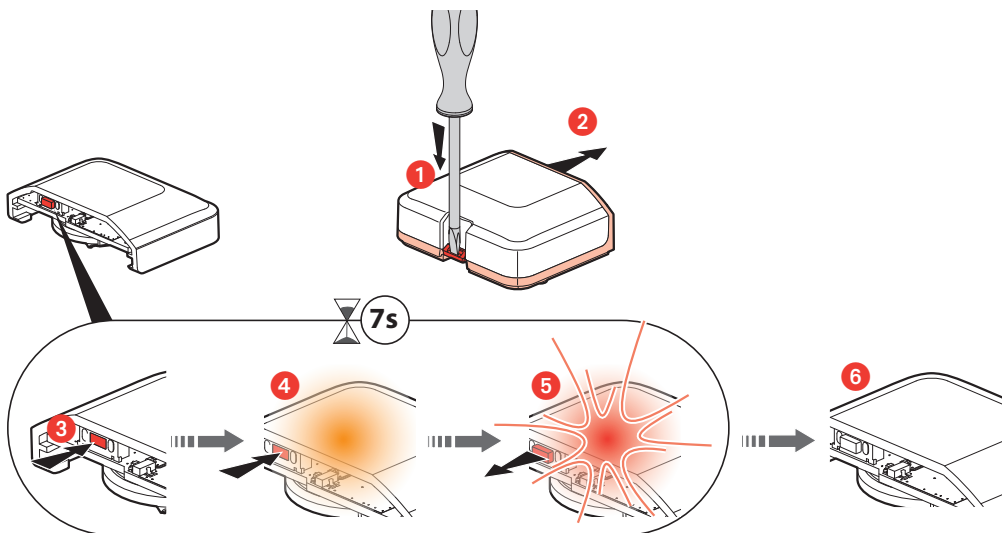

Fonctionnement  
Werking

Operation  
Funzionamento

Funcionamiento  
طريقة العمل

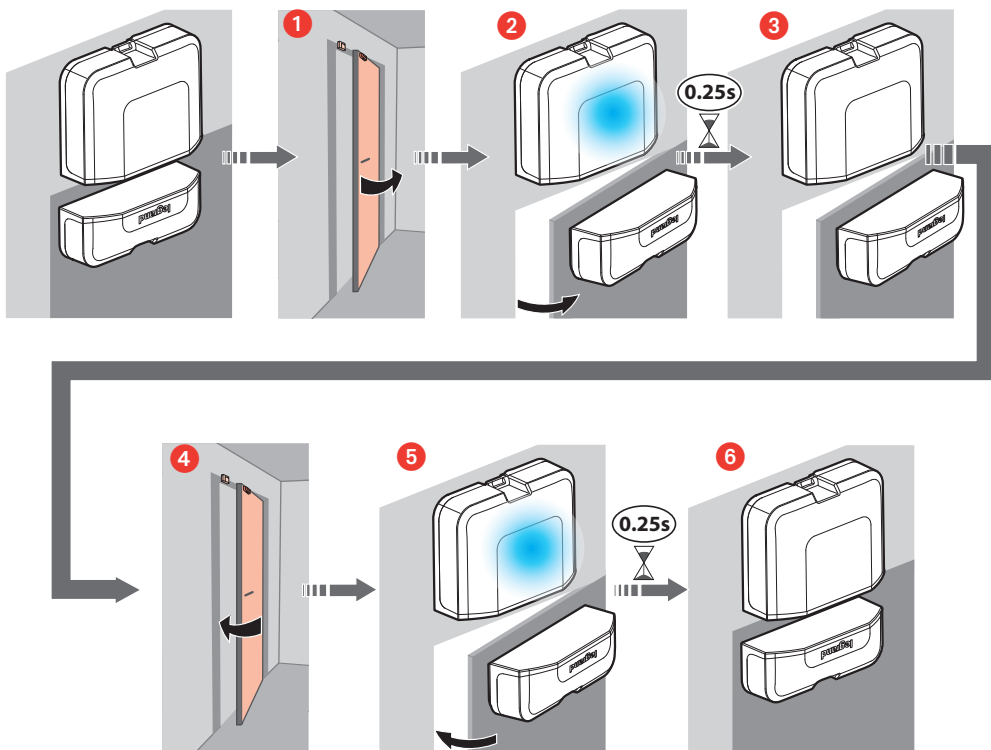

**Etat de la pile**  
**Toestand van de batterij**



Pile neuve  
Nieuwe batterij  
New battery  
Pila nuova  
Pila nueva  
بطارية جديدة

**Battery condition**  
**Stato della pila**



Pile moyenne / basse  
Batterij met gemiddeld/laag  
vermogen  
Medium/low battery  
Pila media/bassa  
Pila media/baja  
بطارية متوسطة / منخفضة

**Estado de la pila**  
**حالة البطارية**



Pile à changer  
Te vervangen batterij  
Please replace battery  
Pila da sostituire  
Pila a cambiar  
بطارية للاستبدال

**Remplacement de la pile**  
**Vervangen van de batterij**

**Battery replacement**  
**Sostituzione della pila**

**Sustitución de la pila**  
**استبدال البطارية**

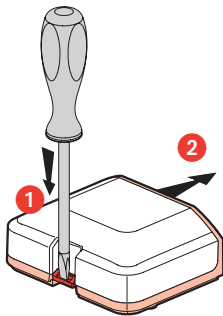

Durée de vie : 8 ans pour 25 ouvertures journalières  
Levensduur: 8 jaar voor 25 openingen per dag  
Battery life: 8 years based on 25 openings per day  
Durata di vita: 8 anni per 25 aperture giornaliere  
Vida útil: 8 años para 25 aperturas diarias  
مدة الصلاحية: 8 سنوات بمعدل 25 فتحاً في اليوم

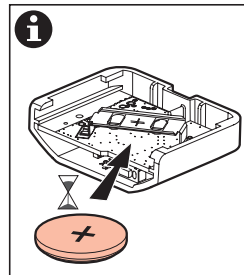
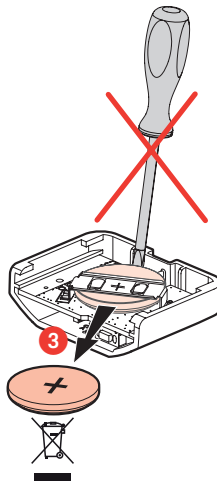

**Consignes de sécurité**

FR LU BE CH

Avant toute intervention, couper le courant.  
Respecter strictement les conditions d'installation et d'utilisation.

**Istruzioni di sicurezza**

IT CH

Prima di qualsiasi intervento, interrompere l'alimentazione.  
Rispettare scrupolosamente le condizioni d'installazione e uso.

**Veiligheidsvoorschriften**

NL BE

Onderbreek voor enige ingreep de stroom.  
Neem de installatie- en gebruiksvoorwaarden nauwgezet in acht.

**Consignas de seguridad**

ES

Antes de realizar cualquier intervención, cortar la corriente eléctrica.  
Respetar estrictamente las condiciones de instalación y uso.

**Safety instructions**

GB IE

Make sure the power supply is disconnected before any intervention.  
Strictly comply with instructions for installation and use.

**إرشادات الأمان**

«اقطع التيار الكهربائي قبل أي تدخل. تنفيذ تنفيذاً تاماً بشروط التركيب والاستخدام.»

Le soussigné, LEGRAND, déclare que l'équipement radioélectrique du type (0 485 75) est conforme à la directive 2014/53/UE.  
Le texte complet de la déclaration UE de conformité est disponible à l'adresse suivante : [www.legrandoc.com](http://www.legrandoc.com)

Ondergetekende, LEGRAND, verklaart dat de radioapparatuur van het type (0 485 75) voldoet aan richtlijn 2014/53/UE.  
De volledige tekst van de EU-verklaring van overeenstemming kan worden aangevraagd op het volgende adres: [www.legrandoc.com](http://www.legrandoc.com)

The undersigned, LEGRAND, declares that radio equipment of the type (0 485 75) complies with Directive 2014/53 / EU.  
The full text of the EU declaration of conformity can be found at: [www.legrandoc.com](http://www.legrandoc.com)

La sottoscritta società LEGRAND dichiara che l'apparecchio radioelettrico di tipo (0 485 75) è conforme alla Direttiva 2014/53/UE.  
Il testo completo della dichiarazione di conformità UE è disponibile al seguente indirizzo: [www.legrandoc.com](http://www.legrandoc.com)

El abajo firmante, LEGRAND, declara que el equipo radioeléctrico de tipo (0 485 75) cumple con la directiva 2014/53/UE.  
El informe completo de la declaración UE de conformidad se encuentra disponible en: [www.legrandoc.com](http://www.legrandoc.com)

تصرّح LEGRAND أن الجهاز اللاسلكي الكهربائي من النوع (0 485 75) مطابق للتوجيه الأوروبي رقم 2014/53/UE. النص الكامل لتصريح المطابقة الأوروبي متوفر على الموقع الإلكتروني التالي: [www.legrand.com](http://www.legrand.com)



certified by connectivity standards alliance

Model: ZLGP23



[www.homesystems-legrandgroup.com](http://www.homesystems-legrandgroup.com)

**Pour télécharger la documentation d'installation du dispositif et pour toute autre information, faire référence au site internet.**

***Raadpleeg de website om de installatiedocumentatie van het apparaat te downloaden en voor alle andere informatie.***

**For download installation device documentation and for any other information, refer to the website.**

***Per il download della documentazione di installazione del dispositivo e per qualsiasi altra informazione, fare riferimento al sito web.***

**Para descargar de la documentación de instalación del dispositivo y para cualquier otra información, consulte el sitio web.**

**لتحميل وثائق تثبيت الجهاز ولأي معلومات أخرى، يرجى الرجوع إلى الموقع الإلكتروني.**