

	• PIR	
	• Max. • Máx.	• Μεγ. • Μέγ.
	• 5 sec • 5 sek. • 5 seg	• 5 s • 5 δευτ.
	• 4 m	

+35°C 			LED 				
+5°C	1 x 2,5 mm ²						
240V~		2000 W	500 VA	500 VA	1000 VA	1000 VA	1000 VA
110V~		1000 W	250 VA	250 VA	500 VA	500 VA	500 VA

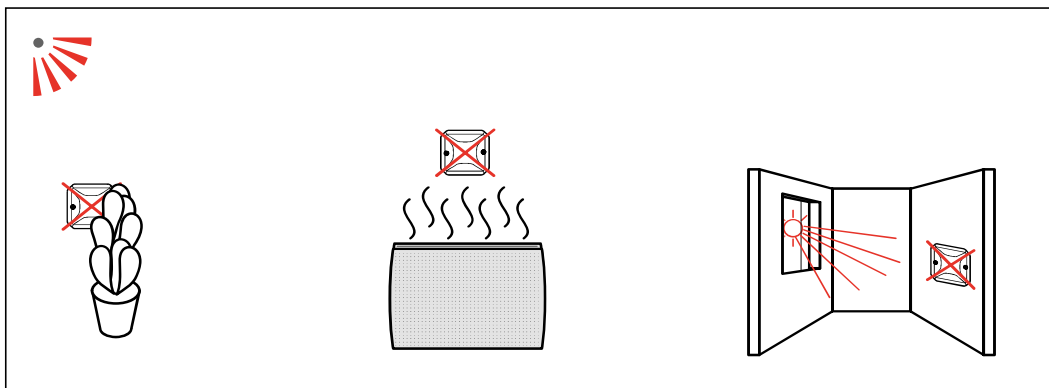

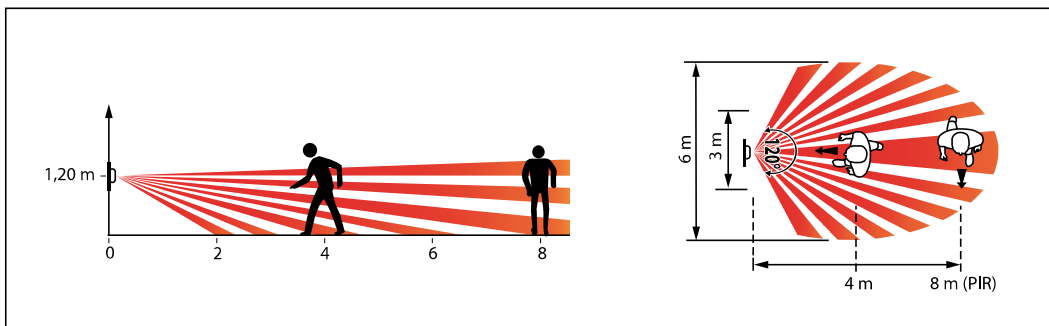
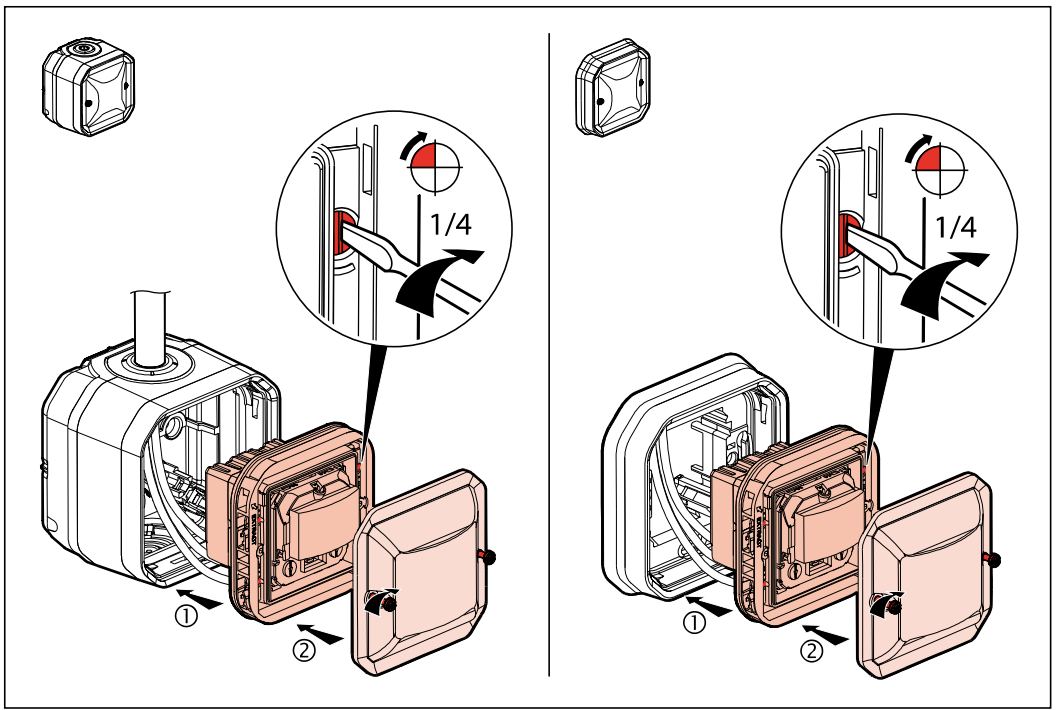

- Boutons de réglages • Instelknoppen • Settings • Einstellungen • Parámetros • Configurações • Ρυθμίσεις • Ustawienia • Nastavení
- Beállítások • Ayarlar

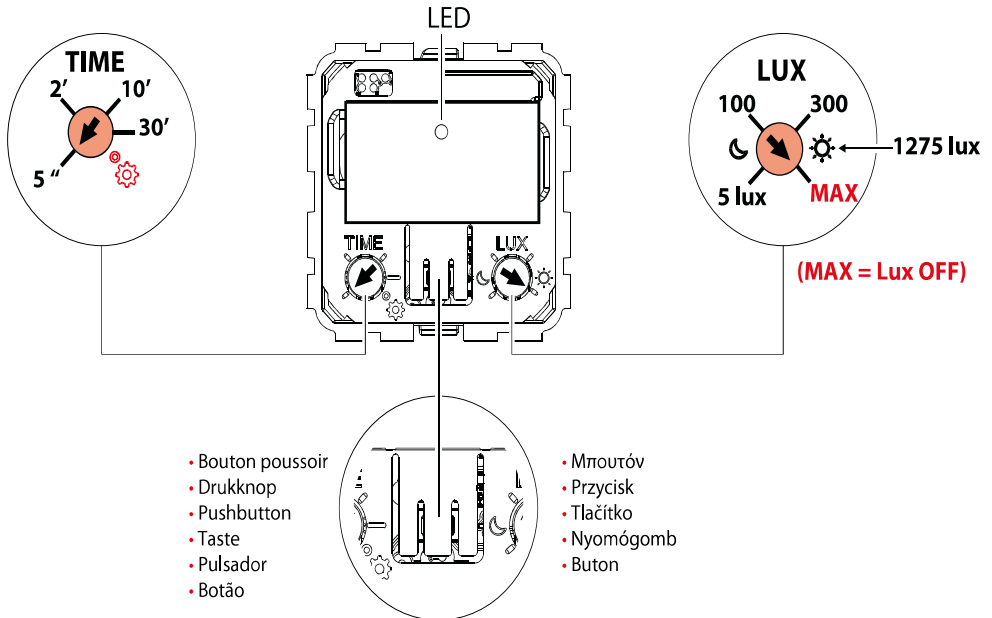



• Réglage sensibilité / Distance de détection • Instelling gevoeligheid/detectieafstand • Sensitivity / detection distance setting • Empfindlichkeit / Detektionsbereich • Ajuste sensibilidad / distancia de detección • Configuração da sensibilidade/distância de detecção • Ρυθμίσεις Ευαισθησίας / Απόστασης ανίχνευσης • Ustawienia czułości / zasięgu • Citlivost/Vzdálenost detekce • Érzékenység / érzékelési távolság beállítása • Hassasiyet / algılama mesafesi ayarı

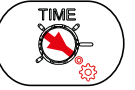
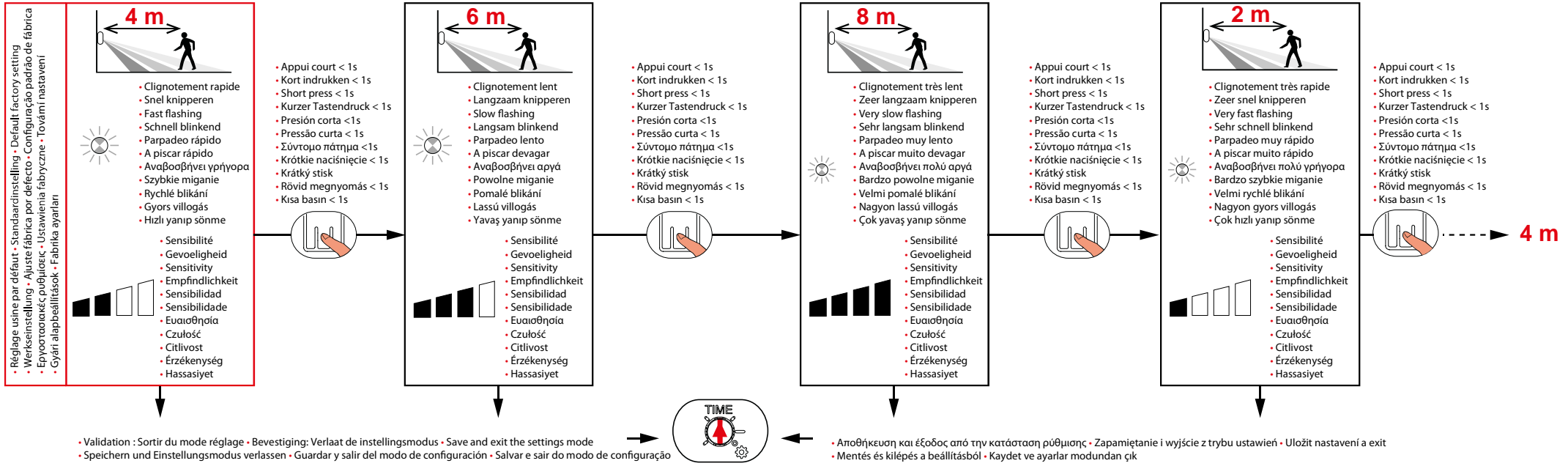

• Réglage mode d'installation • Instelling van de werkwijze • Installation mode setting • Einstellung Betriebsart • Ajuste modo de instalación • Configuração do modo de instalação • Ρύθμιση τρόπου εγκατάστασης • Ustawienia trybu instalacji • Nastavení módu instalace • Üzem módok beállítása további eszközök csatlakoztatóságához • Çalışma modu ayarı

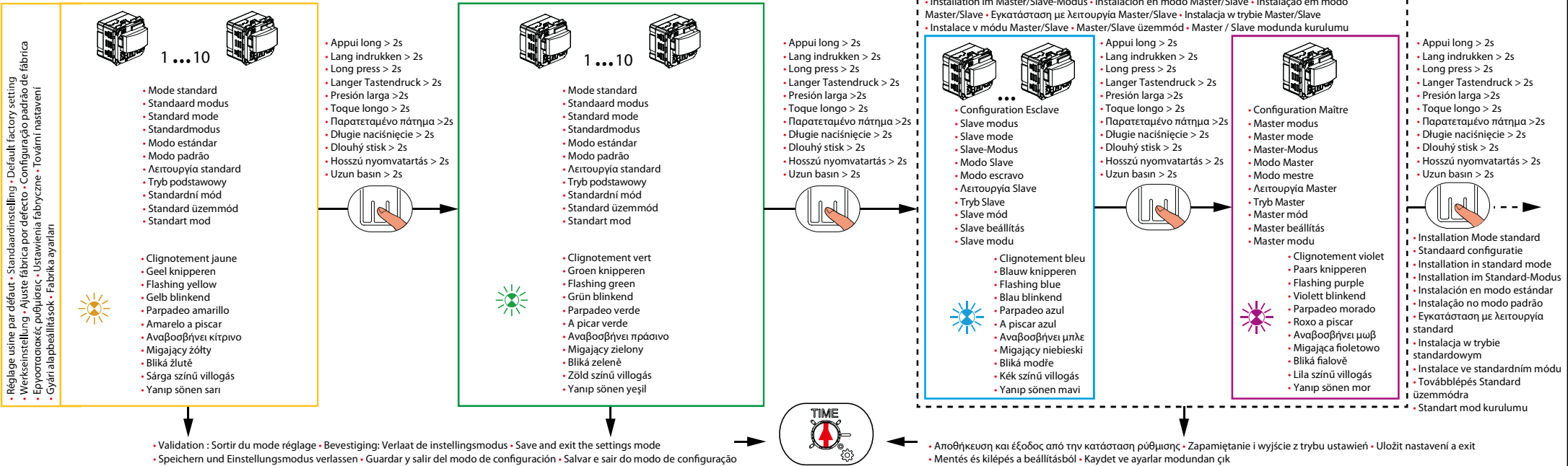

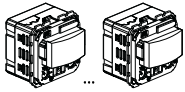

• Installation 1 à 10 détecteurs Mode standard (mode par défaut) • Installatie van 1 tot 10 detectoren - standaard modus (default) • Installation of 1 to 10 automatic switches - Standard mode (default setting) • Installation von 1 bis 10 Bewegungsmeldern im Standardmodus (Werkseinstellung) • Instalación de 1 a 10 sensores modo estándar (modo por defecto) • Instalação de 1 a 10 interruptores automáticos - Modo padrão (configuração padrão) • Εγκατάσταση 1 έως 10 ανιχνευτές - Λειτουργία standard (εργοστασιακή ρύθμιση) • Instalacja od 1 do 10 łączników automatycznych - Tryb podstawowy (ustawienia fabryczne) • Instalace 1-10 pohybových senzorů - Standardní mód (tovární nastavení) • Standard üzemmód 1-10db érzékelőhöz (gyári beállítás) • 1 ila 10 sensör çalışma modu - standart mod (Fabrika ayarı)

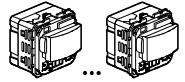

• Installation détecteur(s) • Installatie van detectoren • Installation of automatic switch(es) • Installation Bewegungsmelder • Instalación de sensor(es) • Instalação de interruptor(es) automático(s) • Εγκατάσταση ανιχνευτή (ων) • Instalacja łącznika(ów) automatycznego(ych) • Instalace senzoru/senzorů • Mozgásérzékelők bekötése (null vezetékkel) • Sensörlerin kurulumu

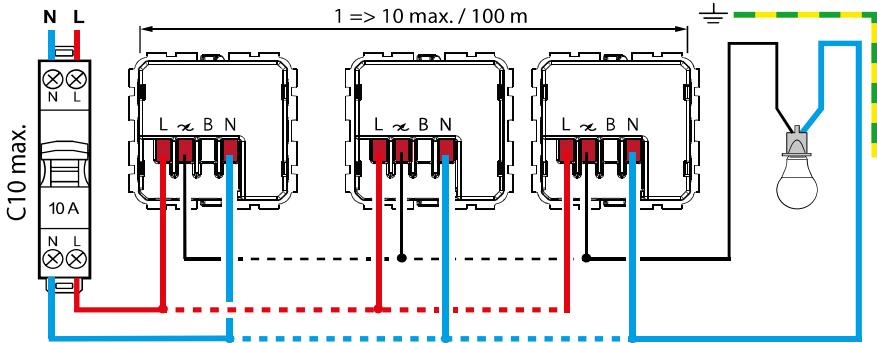

• Installation détecteur(s) + bouton(s) poussoir(s) • Installatie van detectoren met drukkноп(en) voor Aan/Uit bediening • Installation of automatic switch(es) + pushbutton(s) • Installation Bewegungsmelder + Taster • Instalación sensor(es) + pulsador(es) • Instalação de interruptor(es) automático(s) + botão(ões) • Εγκατάσταση ανιχνευτή (ων) + μπουτόν • Instalacja łącznika(ów) automatycznego(ych) + przycisk(i) • Instalace senzorů + tlačítek • Mozgásérzékelők (null vezetékkel) + nyomógombok bekötése • Sensör(lerin) + buton(ların) kurulumu

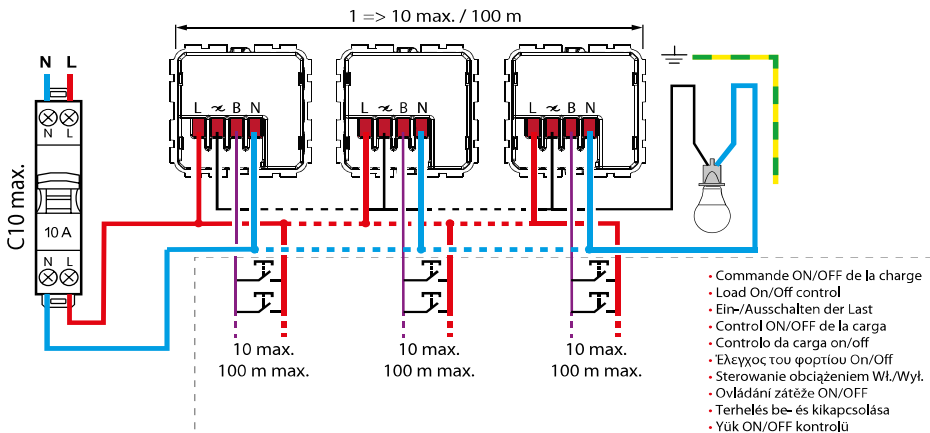

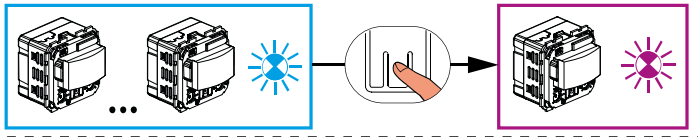

- Installation en Maître
- Master/Slave installatie
- Installation in Master/Slave mode
- Installation im Master/Slave-Modus
- Instalación en modo Master/Slave
- Instalação no modo Master/Slave
- Εγκατάσταση με λειτουργία Master/Slave
- Instalacja w trybie Master/Slave
- Instalace v módu Master/Slave
- Master/Slave üzemmód
- Master/Slave modunda kurulum

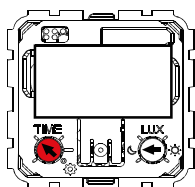
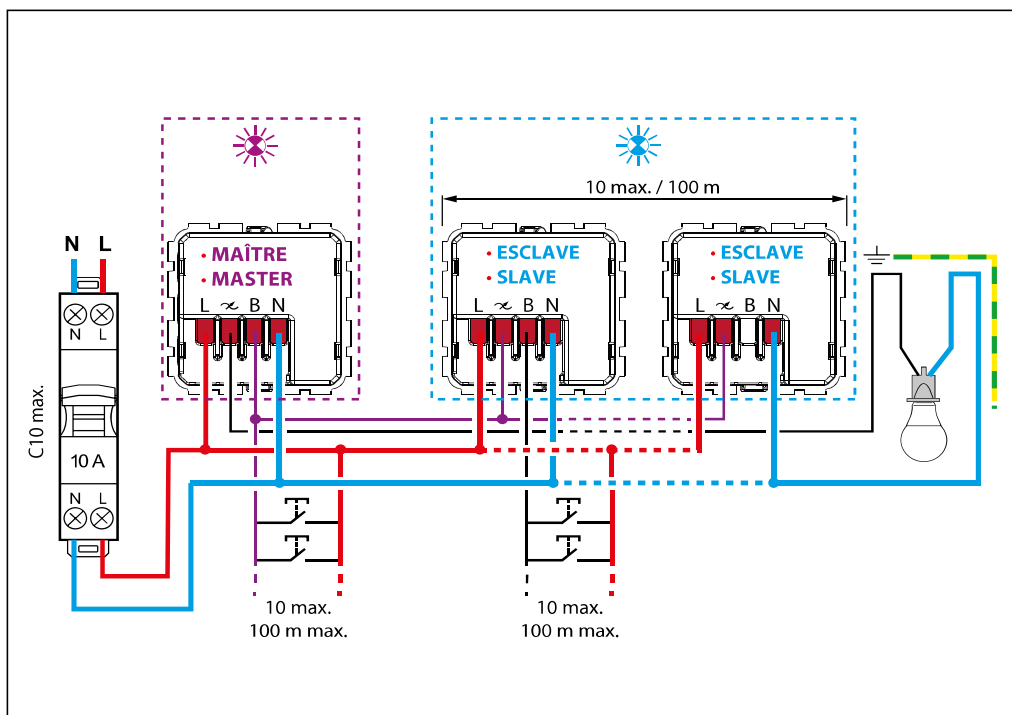

- Le temps réglé sur tous les détecteurs doit être égal ($\pm 10\%$)
- De tijdsinstelling op alle detetcoren moet ongeveer gelijk zijn ($\pm 10\%$)
- The time set on all the automatic switch(es) must be the same ($\pm 10\%$)
- Die eingestellte Zeit auf allen Bewegungsmeldern muss gleich sein ($\pm 10\%$)
- El tiempo configurado en todos los sensores tiene que ser el mismo ($\pm 10\%$)
- O tempo definido em todos os interruptores automáticos deve ser o mesmo ($\pm 10\%$)
- Το επιλεγμένο διάστημα χρονικής καθυστέρησης πρέπει να είναι το ίδιο σε όλους τους ανιχνευτές ($\pm 10\%$)
- Czas ustawiony we wszystkich łącznikach automatycznych musi być taki sam ($\pm 10\%$)
- Čas nastavený na všech musí být shodný ($\pm 10\%$)
- Időzítést minden mozgásérzékelős kapcsolón azonos értékre állítsa ($\pm 10\%$)
- Tüm sensörlerde ayarlanan süre aynı olmalıdır ($\pm 10\%$)