

Optional fixation accessories: 9 812 27/28

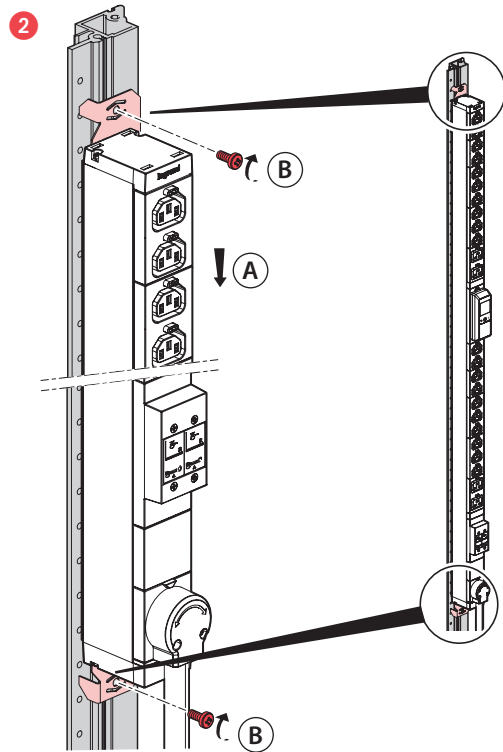
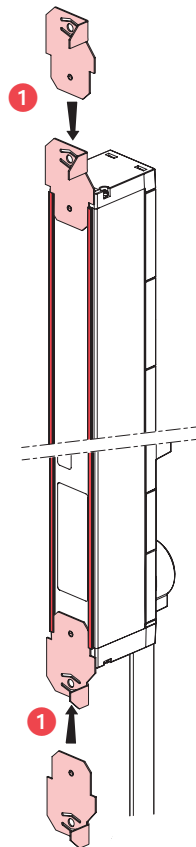

Ce matériel n'est pas destiné à être installé dans un lieu susceptible de recevoir des enfants.

Dit materieel is niet bestemd om te worden geïnstalleerd in ruimten waar kinderen aanwezig kunnen zijn.

This equipment is not suitable for use in location where children are likely to be present. Dieses Gerät ist nicht dazu bestimmt, an einem Ort eingebaut zu werden, an dem sich Kinder aufhalten.

Este material no debe ser instalado en espacios donde pueda haber niños.

Questo prodotto non è destinato all'installazione in un luogo che possa accogliere bambini.

Este material não se destina a ser instalado num local suscetível de receber crianças.

Niniejsze urządzenie nie jest przeznaczone do instalacji w miejscu, w którym mogą przebywać dzieci.

Bu ekipman, çocukların ulaşabileceği bir yere kurulmak üzere tasarlanmamıştır.

Ez a készülék nem telepíthető olyan helyen, ahol valószínűleg gyermekek tartózkodhatnak.

Tätä materiaalia ei saa asentaa paikkaan, johon voi päästä lapsia.

Denna utrustning är inte lämplig för användning på ställen där barn kan befinna sig.

Tento materiál není určen k instalaci v místě, kde by se mohly ocitnout děti.

Toto zariadenie sa nesmie inštalovať do priestorov, kde by sa mohli nachádzať deti.

Ο εξοπλισμός αυτός δεν προορίζεται για εγκατάσταση σε χώρο όπου μπορεί να υπάρχουν παιδιά.

Ta oprema ni predvidena za namestitev na mestih, do katerih imajo dostop otroci.

Dette materieel er ikke beregnet til at installeres på et sted, hvor der kan komme børn.

Dan it-tagħmir mhuwiex adattat għall-użu f'postijiet fejn it-tfal x'aktarx ikunu preżenti.

Seade ei sobi kasutamiseks kohas, kus võivad viibida lapsed.

Šo aprikoјumu nav paredzēts uzstādīt vietā, kur var uzturēties bērni.

Šios įrangos negalima montuoti vietose, kuriose gali būti vaikai.

Dette utstyret må ikke installeres på steder som tar imot barn.

Þessi búnaður hentar ekki til notkunar á stöðum þar sem líklegt er að börn séu til staðar.

Това оборудване не е предназначено за инсталиране на място, където може да има деца.

Acest echipament nu este conceput pentru a fi instalat într-un loc în care pot fi prezenți copii.

Это оборудование не предназначено для установки в местах возможного присутствия детей.

Ova oprema nije namijenjena za instalaciju na mjesto u kojem će se nalaziti djeca.

هذه المعدات غير مخصصة للتثبيت في مكان قد يتواجد فيه الأطفال.

NOTA : Ces produits sont prévus pour être fixés à demeure.

OPMERKING: Deze producten zijn bestemd om permanent te worden bevestigd.

N.B. : These products are designed for a permanent installation.

NB: Diese Produkte sind für den festen Einbau vorgesehen.

NOTA: Estos productos están previstos para ser fijados de forma permanente.

NOTA: Questi prodotti sono destinati ad essere fissati in modo permanente.

Nota: estes produtos destinam-se a ser fixados de forma permanente.

INFORMACJA: Niniejsze produkty są przeznaczone do mocowania na stałe.

NOT: Bu ürünlerin kalıcı olarak takılması amaçlanmıştır.

MEGJEGYZÉS: Ezeket a termékeket folyamatos rögzítésre tervezték.

HUOMAA: Nämä tuotteet on tarkoitettu asennettavaksi pysyvästi.

OBS: Dessa produkter är utformade för permanent montering.

POZNÁMKA: Tyto výrobky jsou určeny k trvalému uchycení.

POZNÁMKA: Tieto výrobky sú určené na permanentnú montáž.

ملاحظة لقد صُممت هذه المنتجات للتثبيت على نحو دائم.

ΣΗΜΕΙΩΣΗ: Τα προϊόντα αυτά έχουν σχεδιαστεί για μόνιμη εγκατάσταση.

OPOMBI: Ti izdelki so predvideni za trajno pritrditev.

Bemærk: Disse produkter er beregnet til at installeres permanent.

N.B.: Dawn il-prodotti huma ddisinjati għal installazzjoni permanenti.

Tähelepanu! Need tooted on ette nähtud püsivaks paigalduseks.

IEVĒRĪBAI: šie izstrādājumi ir paredzēti uzstādīšanai pastāvīgā vietā.

PASTABA. Šie gaminiai skirti montuoti visam laikui.

MERK: Disse produktene skal være permanent festet.

Athugið: Þessar vörur eru ætlaðar til varanlegrar uppsetningar.

ЗАБЕЛЕЖКА: Тези продукти са предназначени за постоянно закрепване.

NOTĂ: Aceste produse sunt concepute pentru a fi fixate permanent.

ПРИМЕЧАНИЕ: Эти изделия предназначены для постоянной установки.

NAPOMENA: Ovi su proizvodi namijenjeni trajnom pričvršćivanju.

⚠ Consignes de sécurité

Le produit doit être installé conformément aux règles d'installation et de protection électrique en vigueur, et de préférence par un électricien qualifié. Une installation incorrecte et/ou une utilisation incorrecte peuvent entraîner des risques de choc électrique ou d'incendie. Avant d'effectuer l'installation, lire la notice, tenir compte du lieu de montage spécifique du produit.

Avant toute intervention, couper le courant d'alimentation:

Pour les produits munis d'une fiche sur le cordon d'alimentation: Déconnectez la fiche de la prise d'alimentation.

Note: Assurez vous que cette fiche reste facilement accessible pour intervenir manuellement en cas d'urgence.

Pour les produits munis d'un disjoncteur bipolaire ou d'un interrupteur d'isolation bipolaire: Actionnez ces dispositifs de déconnexion.

Pour les produits n'intégrant aucun dispositif de déconnexion, l'installation électrique du bâtiment devra en disposer conformément aux règles de protection électrique en vigueur, le dit dispositif de protection devra être actionné.

⚠ Veiligheidsvoorschriften

Het product moet worden geïnstalleerd in overeenstemming met de installatievoorschriften en de voorschriften voor elektrische bescherming die van kracht zijn, en wel bij voorkeur door een vakbekwame elektricien. Bij een onjuiste installatie en/of een onjuist gebruik bestaat het risico van elektrische schokken of brand. Lees alvorens de installatie uit te voeren de handleiding door en houd rekening met de specifieke montageplaats van het product.

Vóór iedere ingreep de stroomvoeding uitschakelen:

Voor de producten die met een stekker op het voedingsnoer uitgerust zijn: De stekker uit het stopcontact van de voeding trekken.

Opmerking: Zorg ervoor dat die stekker gemakkelijk toegankelijk blijft zodat u manueel kunt ingrijpen in noodgeval.

Voor de producten die uitgerust zijn met een tweepolige beveiligingsschakelaar of een tweepolige scheidingschakelaar: Bedien deze afkoppelingsinrichtingen.

Voor de producten die geen enkele afkoppelingsinrichting omvatten, moet de elektrische installatie van het gebouw daarmee uitgerust zijn overeenkomstig de voorschriften voor elektrische bescherming van kracht, en die beschermingsinrichting moet worden bediend.

⚠ Safety instructions

The product should be installed in accordance with installation rules and applicable electrical safety regulations, preferably by a qualified electrician. Incorrect installation and/or incorrect use can lead to risk of electric shock or fire. Before carrying out the installation, read the instructions and take account of the product's specific mounting location.

Make sure the power supply is disconnected before any intervention.

For products with one plug on the power supply cord: Disconnect the plug from the power outlet.

Note: Make sure this plug is easily accessible for manual emergency response.

For products equipped with two-pole circuit breaker or two-pole isolating switch: Activate these disconnect devices.

For products that do not incorporate any disconnect device, the electrical installation of the building must have it, in accordance with the applicable electrical protection rules, and will be operated.

⚠ Sicherheitshinweise

Das Produkt ist gemäß den geltenden Fachregeln für Elektroinstallationen und Elektroschutz und vorzugsweise durch eine Elektrofachkraft einzubauen. Bei falschem Einbau und/oder unsachgemäßem Umgang besteht das Risiko eines Stromschlages oder Brandes. Vor der Installation die Anleitung durchlesen und den produktspezifischen Montageort beachten.

Vor jeglichem Eingriff die Stromversorgung unterbrechen:

Bei Produkten mit einem Stecker am Ende des Stromkabels: Ziehen Sie den Stecker aus der Steckdose.

NB: Sorgen Sie dafür, dass dieser Stecker einfach erreichbar bleibt, um im Notfall von Hand eingreifen zu können.

Bei Produkten mit einem zweipoligen Leistungsschutzschalter oder einem zweipoligen Trennschalter: Betätigen Sie diese Trennvorrichtungen.

Bei Produkten, die mit keiner dieser Trennvorrichtungen versehen sind, muss die Elektroinstallation des Gebäudes entsprechend den geltenden Stromschutzvorschriften über eine solche verfügen, wobei diese Schutzvorrichtung zu betätigen ist.

⚠ Instrucciones de seguridad

Este producto debe ser instalado según las normas de instalación y protección eléctrica vigentes, preferentemente por un electricista cualificado. La instalación y la utilización incorrectas pueden causar descargas eléctricas o incendios. Antes de realizar la instalación, lea el manual y tenga en cuenta las peculiaridades del lugar donde vaya a montarse el producto.

Antes de realizar cualquier intervención, corte la corriente:

En el caso de los productos con enchufe en el cable de alimentación: Desconecte el enchufe de la toma eléctrica.

Nota: Asegúrese de que se pueda acceder fácilmente al enchufe para intervenir manualmente en caso de emergencia.

En el caso de los productos provistos de disyuntor bipolar o interruptor de aislamiento bipolar: Accione estos dispositivos de desconexión.

En el caso de los productos que no incorporen ningún dispositivo de desconexión, la instalación eléctrica del edificio deberá disponer del mismo, según las normas de protección eléctrica vigentes, y dicho dispositivo se deberá accionar.

⚠ Istruzioni di sicurezza

Il prodotto deve essere installato in conformità con le regole d'installazione e di protezione elettrica vigenti, e di preferenza da un elettricista qualificato. L'eventuale errata installazione e/o utilizzo improprio dello stesso possono comportare rischi di scossa elettrica o incendio. Prima di procedere all'installazione, leggere attentamente le istruzioni e tener conto del luogo di specifico del prodotto.

Prima di qualsiasi intervento, interrompere la corrente d'alimentazione:

Per i prodotti dotati di una spina sul cavo di alimentazione: Scollegare la spina dalla presa di alimentazione.

Nota: Verificare che la spina sia facilmente accessibile per intervenire manualmente in caso di emergenza.

Per i prodotti dotati di un interruttore di circuito bipolare o di un interruttore bipolare di isolamento: Azionare tali dispositivi di scollegamento.

Per i prodotti che non hanno nessun dispositivo di scollegamento, l'impianto elettrico dell'edificio deve essere conforme alle norme di protezione elettrica vigenti e tale dispositivo di protezione dovrà essere azionato.

⚠ Recomendações de segurança

O produto deve ser instalado em conformidade com as regras de instalação e de proteção elétrica em vigor e de preferência por um electricista qualificado. Uma instalação e/ou uma utilização incorretas podem causar riscos de choque elétrico ou de incêndio. Antes de efetuar a instalação, ler o folheto e ter em conta o local de montagem específico ao produto.

Antes de qualquer intervenção, desligar a corrente de alimentação:

Para os produtos dotados de uma ficha no cabo de alimentação: Desligar a ficha da tomada elétrica.

Nota: garantir que esta ficha permaneça facilmente acessível para permitir a intervenção manual em caso de emergência.

Para os produtos dotados de um disjuntor bipolar ou de um interruptor de isolamento bipolar: acionar estes dispositivos de desligação.

Para os produtos que não integram nenhum dispositivo de desligação, a instalação elétrica do edifício deverá dispor do dito dispositivo, em conformidade com as regras de proteção elétrica em vigor, o qual deverá ser acionado.

⚠ Przepisy bezpieczeństwa

Produkt powinien być montowany zgodnie z obowiązującymi zasadami instalacji i bezpieczeństwa elektrycznego, najlepiej przez wykwalifikowanego elektryka. Niepoprawna instalacja i/lub nieprawidłowe użytkowanie mogą spowodować ryzyko porażenia prądem lub pożaru. Przed przystąpieniem do instalacji, zapoznać się z instrukcją i uwzględnić miejsce montażu produktu.

Przed każdą czynnością wykonywaną na urządzeniu, należy wyłączyć zasilanie elektryczne:

W przypadku produktów wyposażonych we wtyczkę na przewodzie zasilającym: Wyciągnąć wtyczkę z gniazda prądowego.

Uwaga: Upewnij się, że wtyczka jest łatwo dostępna i może zostać szybko wyciągnięta w nagłych wypadkach.

W przypadku produktów wyposażonych w dwubiegunowy wyłącznik automatyczny lub dwubiegunowy wyłącznik odcinający: Wyłączyć prąd za pomocą tych wyłączników.

W przypadku produktów niezawierających żadnego urządzenia odłączającego instalacja elektryczna budynku musi być zgodna z obowiązującymi przepisami dotyczącymi bezpieczeństwa elektrycznego, a wspomniane urządzenie ochronne musi być aktywowane.

⚠ Güvenlik talimatları

Ürün, yürürlükteki tesisat ve elektrik kurama kurallarına uygun olarak ve tercihen kalifiye bir elektrik teknisyeni tarafından kurulmalıdır. Yanlış montaj ve/veya yanlış kullanım elektrik çarpması veya yangın riskine yol açabilir. Montaja başlamadan önce, talimatları okuyun, ürüne özel montaj yerine dikkat edin.

Herhangi bir müdahaleden önce besleme akımını kesin:

Güç kablosunda fiş bulunan ürünler için: Fişi elektrik prizinden çıkarın.

Not: Acil bir durumda elle müdahale açısından bu fişin kolayca erişilebilir olduğundan emin olun.

İki kutuplu bir devre kesici veya iki kutuplu bir yalıtım şalteri bulunan ürünler için: Bu bağlantı kesme tertibatlarını etkinleştirin.

Herhangi bir bağlantı kesme tertibatı içermeyen ürünler için, binanın elektrik tesisatının yürürlükteki elektrik kurama kurallarına uygun olarak bu tertibata sahip olması ve söz konusu kurama cihazının etkinleştirilebilmesi gerekir.

⚠ Biztonsági utasítások

A termék lehetőleg képzett villanyszerelő szerelje be a beszerelési és a hatályos elektromos védelmi szabályok kötelező betartásával. A helytelen beszerelés és/vagy használat áramütés vagy tüzeset kockázatával járhat. A beszerelés végrehajtása előtt olvassa el az utasításokat és vegye figyelembe a termék speciális beszerelési helyét.

Minden beavatkozás előtt szakítsa meg az áramellátást:

Dugaszos tápkábelrel rendelkező termékek esetén: Válassza le a dugaszt a tápellátásról.

Megjegyzés: Gondoskodjon arról, hogy ez a dugasz könnyen hozzáférhető legyen a manuális beavatkozáshoz vészhelyzet esetén.

Kétpólusú megszakítóval vagy kétpólusú izoláló kapcsolóval rendelkező termékek esetén: Aktiválja ezeket a leválasztóeszközöket.

Leválasztóeszköz nélküli termékek esetén ezeknek az épület elektromos berendezésének a hatályban lévő elektromos védelmi szabályoknak megfelelően rendelkeznie kell ilyen védőeszközzel, amelyet aktiválni kell.

⚠ Turvaohjeet

Tuote on asennettava noudattaen voimassa olevia sähköturvallisuusmääräyksiä, asennus on parasta uskoa päteville sähköasentajalle. Viriheellinen asennus ja/tai viriheellinen käyttö voi aiheuttaa sähköiskun tai tulipalon. Ennen asennuksen tekoa on luettava käyttöohje ja tuotteen erityinen asennuspaikka.

Aina ennen asennusta on katkaistava syöttövirtä:

Tuotteet, jotka on varustettu syöttöjohtolla ja pistokkeella: Irrota pistoke syöttöpistorasiasta.

Huomaa: Varmista, että pistoke pysyy helpopääsyisessä paikassa, jotta siihen pääsee käsiksi käsin hätätapauksessa.

Tuotteet, jotka on varustettu kaksinapaisella katkaisijalla ja kaksinapaisella erotuskatkaisijalla: Käytä näitä katkaisijoita.

Jos tuotteessa ei ole lainkaan katkaisijaa, rakennuksen sähkölaitteistossa täytyy olla voimassa olevien sähköturvamääräysten mukainen katkaisija ja sitä on käytettävä.

⚠️ Säkerhetsinstruktioner

Produkten ska monteras enligt gällande installationsregler och tillämpliga elsäkerhetsbestämmelser, och helst av en kvalificerad elektriker. Felaktig montering och/eller felaktig användning kan medföra risk för elektriska stötar eller brand. Innan produkten monteras, läs anvisningarna och beakta den specifika plats där produkten ska installeras.

Före alla åtgärder på produkten, slå ifrån strömförsörjningen.

För produkter försedda med stickpropp på strömsladden: koppla ur kontakten från vägguttaget.

Notera: Se till att kontakten är lättåtkomlig för att kunna kopplas från för hand i nödfall.

För produkter försedda med tvåpolig skyddsafbrytare eller tvåpolig fränkskyljare: aktivera dessa anordningar.

För produkter som inte har någon fränkskyljningsanordning måste byggnadens elinstallation vara utrustad med sådan i enlighet med gällande elsäkerhetsbestämmelser, och denna skyddsanordning ska vara manövrerad.

⚠️ Bezpečnostní pokyny

Tento výrobek musí instalovat pokud možno kvalifikovaný elektrikář v souladu s instalačními pravidly a platnými předpisy o zabezpečení elektrických zařízení. Nesprávná instalace a použití mohou způsobit elektrický výboj nebo požár. Před provedením instalace si přečtěte návod a vezměte v úvahu zvláštnosti místa, na kterém bude výrobek instalován.

Před jakýmkoliv zásahem vypněte proud.

V případě výrobků se zástrčkou na napájecí šňůře: Vytáhněte zástrčku ze zásuvky napájení.

Poznámka: Zajistěte snadný přístup k této zástrčce, aby se v případě nutnosti dala rychle vytáhnout.

V případě výrobků s dvoupolovým jističem nebo dvoupolovým izolačním vypínačem: Aktivujte tyto prostředky odpojení výrobku.

V případě výrobků bez prostředku jejich odpojení musí tento prostředek existovat na elektrickém rozvodu v budově v souladu s platnými předpisy o zabezpečení elektrických zařízení a musí být aktivován.

⚠️ Bezpečnostné pokyny

Výrobok sa musí inštalovať v súlade s platnými inštaláčnymi pravidlami a pravidlami o elektrickej ochrane a daný úkon by mal vykonať kvalifikovaný elektrikár. Nesprávna inštalácia a/alebo nesprávne používanie môže spôsobiť riziko úrazu elektrickým prúdom alebo požiaru. Pred akoukoľvek inštaláciou si prečítajte návod a berte do úvahy špecifické miesto montáže výrobku.

Pred akýmkoľvek zásahom vypnite napájací prúd.

Pri výrobkoch vybavených zástrčkou na napájacom kábli: Zástrčku odpojte z napájacej zásuvky.

Poznámka: Skontrolujte, či je táto zástrčka jednoducho prístupná, aby sa dala manuálne vytiahnuť v núdzovom prípade.

Pri výrobkoch vybavených dvojpólovým ističom alebo dvojpólovým izolačným vypínačom: Aktivujte tieto vypínacie zariadenia.

Pri výrobkoch, ktoré nie sú vybavené žiadnym odpájacím zariadením, musí elektrická inštalácia budovy obsahovať toto zariadenie v súlade s platnými pravidlami o elektrickej ochrane a dané zariadenie musí byť aktivované.

⚠️ تعليمات السلامة

يجب تركيب المنتج وفقاً لقواعد التركيب والحماية الكهربائية السارية المفعول ومن الأفضل أن يقوم بذلك كهربائي مؤهل قد يؤدي التركيب الخاطئ: أو الاستعمال الخاطئ إلى التعرض للصعق الكهربائي أو لخطر الحريق قبل القيام بالتركيب، ينبغي قراءة النشرة وأخذ مكان التركيب الخاص بالمنتج في الاعتبار.

افصل التيار الكهربائي قبل أي تدخل:

بالنسبة للمنتجات التي تتضمن قابسا على السلك الكهربائي: افصل قابس السلك عن مأخذ التيار.

ملاحظة تأكد أن هذا القابس سيكون في المتناول بسهولة للتدخل يدوياً في حالة الطوارئ.

بالنسبة للمنتجات المزودة بقاطع تيار ثنائي القطب أو مفتاح عازل ثنائي القطب استعمل هذه المفاتيح لقطع التيار.

بالنسبة للمنتجات التي لا تتضمن مفاتيح القطع هذه: يجب أن تتضمنه الشبكة الكهربائية للمبنى طبقاً لقواعد الحماية الكهربائية السارية المفعول وينبغي استعمال أنظمة الحماية هذه بالنسبة للمنتجات

⚠️ Οδηγίες ασφαλείας

Το προϊόν πρέπει να εγκατασταθεί σύμφωνα με τους ισχύοντες κανόνες εγκατάστασης και ηλεκτρικής προστασίας, κατά προτίμηση από εξειδικευμένο ηλεκτρολόγο. Τυχόν εσφαλμένη εγκατάσταση και/ή εσφαλμένη χρήση ενδέχεται να δημιουργήσουν κινδύνους ηλεκτροπληξίας ή πυρκαγιάς. Πριν πραγματοποιήσετε την εγκατάσταση, διαβάστε το εγχειρίδιο και λάβετε υπόψη το σημείο εγκατάστασης για το συγκεκριμένο προϊόν.

Πριν από οποιαδήποτε παρέμβαση, διακόψτε την τροφοδοσία ηλεκτρικού ρεύματος:

Σε προϊόντα με ένα φως στο καλώδιο τροφοδοσίας: Αποσυνδέστε το φως από την πρίζα.

Σημείωση: Βεβαιωθείτε ότι η πρόσβαση στο φως παραμένει εύκολη, έτσι ώστε να παρεμβαίνετε χειροκίνητα σε περίπτωση έκτακτης ανάγκης.

Σε προϊόντα με διπολικό διακόπτη ασφαλείας ή με διπολικό απομονωτικό διακόπτη: Θέστε σε λειτουργία αυτές τις διατάξεις αποσύνδεσης.

Σε προϊόντα χωρίς ενσωματωμένη διάταξη αποσύνδεσης, η ηλεκτρική εγκατάσταση του κτιρίου θα πρέπει να διαθέτει τέτοια διάταξη, σύμφωνα με τους ισχύοντες κανόνες ηλεκτρικής προστασίας, και η εν λόγω προστατευτική διάταξη θα πρέπει να τίθεται σε λειτουργία.

⚠️ Varnostna navodila

Izdelek mora biti nameščen v skladu z veljavnimi predpisi o varnosti električnih napeljav, po možnosti s strani usposobljenega električarja. Nepravilna namestitvev in/ali uporaba lahko povzročita nevarnost električnega udara ali požara. Pred namestitvijo preberite navodila in upoštevajte mesto, predvideno za montažo izdelka.

Pred vsakim posegom izklopite električno napajanje:

Pri izdelkih z vtičem na napajalnem kablu: Odklopite vtič iz napajalne vtičnice.

Opomba: Poskrbite za lahko dostopnost vtiča v primeru potrebe po nujnem ročnem posredovanju.

Pri izdelkih, opremljenih z dvopolnim odklopnikom ali dvopolnim izolacijskim stikalom: Vključite odklopne naprave.

V primeru izdelkov brez odklopne naprave jo mora vsebovati električna napeljava stavbe v skladu z veljavnimi pravili o električni varnosti, ta zaščitna naprava pa mora biti vključena.

⚠️ Sikkerhedsforskrifter

Produktet skal installeres under overholdelse af de gældende regler for elinstallation og elsikkerhed, og fortrinsvis af en kvalificeret elektriker. Forkert installation og/eller forkert anvendelse kan medføre risiko for elektrisk stød eller brand. Læs vejledningen, inden installationen udføres, og tag højde for de specifikke forhold, under hvilke produktet skal monteres.

Afbryd strømforsyningen inden ethvert indgreb.

For produkter, der er forsynet med et stik på strømledningen: Frakobl stikket fra stikkontakten.

Bemærk: Sørg for, at stikket altid er lettilgængeligt, i fald der er brug for at gribe ind manuelt i et nødstilfælde.

For produkter, der er forsynet med en topolet afbryder eller en topolet ledningsadskiller: Aktivér disse frakoblingsanordninger.

For produkter, der ikke inkluderer nogen frakoblingsanordning, skal bygningens elinstallation omfatte en sådan i henhold til de gældende elsikkerhedsregler, og denne sikkerhedsanordning skal aktiveres.

⚠️ Struzzjonijiet dwar is- sigurtà

Il-prodott għandu jigi installat skont ir-regoli tal-installazzjoni u r-regolamenti applikabbli dwar is-sikurezza elettrika, preferibbilment minn elettricist kwalifikat. Installazzjoni mhux korretta u/jew użu mhux korrett jistgħu jwasslu għal riskju ta' xokk elettriku jew nar. Qabel ma twettaq l-installazzjoni, agra l-istruzzjonijiet u hu kont tal-post specifiku tal-immuntar tal-prodott.

Kun cert li l-provvista tal-enerġija tkun skonnettjata qabel kwalunkwe intervent.

Għal prodott b'plagg wiehed fuq il-wajer li jipprovi l-enerġija: Skonnettja l-plakka mill-iżbokk tal-enerġija.

Nota: Kun cert li dan il-plagg huwa aċċessibbli faċilment għar-rispons manwali tal-emergenza.

Għall-prodotti mġamra b'salvavita b'żewġ arblu jew swiċċ li jizola b'żewġ pol: Attiva dawn l-istrumenti ta' diskonnessjoni.

Għal prodott li ma jinkorporawx apparat ta' diskonnessjoni, dan it-tagħmir għandu jkun parti mill-installazzjoni elettrika tal-bini, skont ir-regoli applikabbli tal-protezzjoni elettrika, u għandu jithaddem.

⚠️ Ohutusjuhised

Toote peab paigaldama vastavalt kehtivatele paigaldusjuhistele ja elektrohutusesekirjadele ning eelistatavalt peab seda tegema kvalifitseeritud elektrik. Vale paigaldus ja/või kasutamine võivad põhjustada elektrilöögi- või tulekahjuohtu. Enne paigaldamist lugege juhiseid ning võtke arvesse toote paigalduse asukohta.

Enne tööle hakkamist lülitage elekter välja.

Toodete puhul, mille toitejuhtmel on üks pistik: tõmmake pistik pistikupesast välja.

Märkus: veenduge, et pistik oleks käepärast, et hädaolukorras oleks võimalik käsitsi sekkuda.

Toodete puhul, millel on kahepooluselise kaitselüliti või kahepooluselise lahküliti: kasutage neid lahtiuhendamise vahendeid.

Toodete puhul, millel ei ole ühtegi lahtiuhendamise vahendit, peab selline vahend olema vastavalt kehtivatele elektrohutusesekirjadele hoone elektripaigaldise osa ning kasutada tuleb seda.

⚠️ Drošības noteikumi

Izstrādājums ir jāuzstāda, ievērojot spēkā esošo uzstādīšanas un elektrodrošības noteikumus, un vēlams uzticēt uzstādīšanu kvalificētam elektriķim. Nepareiza uzstādīšana un/vai lietošana var radīt elektrotrieciena vai aizdegšanās risku. Pirms uzstādīšanas ir jāizlasa pamācība un jāņem vērā izstrādājuma specifiskā uzstādīšanas vieta.

Pirms jebkādam darbibām ir jāaptur strāvas padeve.

Ja izstrādājumam ir barošanas vads ar kontaktspraundni: atvienojiet kontaktspraundni no kontaktligzdas.

Piezīme: gādājiet, ka kontaktspraundnis ir viegli pieejams, lai ārkārtas gadījumā to varētu atvienot ar roku.

Ja izstrādājums ir aprīkots ar divpolu drošinātāju vai divpolu slēdzi: izmantojiet to, lai apturētu strāvas padevi.

Ja izstrādājums nav aprīkots ar strāvas padeves apturēšanas elementu, šādam elementam ir jābūt paredzētam ēkas elektroinstalācijā atbilstīgi spēkā esošajiem elektrodrošības noteikumiem un šis drošības elements ir jāizmanto.

⚠️ Saugos taisyklės

Gaminys turi būti montuojamas pagal montavimo taisykles ir taikomas elektros saugos taisyklės, pageidautina, kad jį sumontuotų kvalifikuotas elektrikas. Netinkamas montavimas ir (arba) netinkamas naudojimas gali sukelti elektros smūgio ar gaisro riziką. Prieš montuodami, perskaitykite instrukcijas ir atkreipkite dėmesį į konkrečią gaminio montavimo vietą.

Prieš atlikdami bet kokius veiksmus, išjunkite gaminį iš elektros tinklo.

Gaminiams su vienu maitinimo laido kištuku: ištraukite kištuką iš maitinimo lizdo.

Pastaba. Įsitinkite, kad šį kištuką lengva pasiekti rankiniu būdu reaguojant į ekstremaliają situaciją.

Gaminiams su dviem polių grandinės pertraukikliu arba dviem polių izoliaciniu jungikliu: įjunkite šiuos atjungimo įtaisus.

Gaminiams, kuriuose nėra jokio atjungimo įtaiso: toks įtaisas turi būti pastato elektros instaliacijos dalis pagal taikomas elektros saugos taisykles ir jis turi būti eksploatuojamas.

Sikkerhetsregler

Produktet må installeres i henhold til gjeldende regler for installasjon og beskyttelse mot strøm, fortrinnsvis av en kvalifisert elektriker. Feil installasjon og/eller feil bruk kan medføre fare for elektrisk støt eller brann. Les bruksanvisningen før du utfører installasjonen. Ta hensyn til de spesifikke forholdene på monteringsstedet.

Slå av strømmen før ethvert inngrep:

For produkter med et støpsele i strømledningen: Ta støpselet ut av stikkontakten.

Merk: Sørg for at dette støpselet alltid er lett tilgjengelig for å gripe inn manuelt hvis det haster.

For produkter utstyrt med en toplett skillebryter eller isolasjonsbryter: Aktiver disse frakoblingsanordningene.

Hvis produktene ikke har noen frakoblingsanordning, må det elektriske anlegget i bygningen ha slik anordning i henhold til gjeldende regler for beskyttelse mot strøm, og anordningen må være aktivert.

Öryggisleiðbeiningar

Uppsetning vörunnar skal framkvæmd samkvæmt reglum um uppsetningu og viðeigandi öryggisreglum varðandi rafmagn, helst af hæfum rafvirkja. Röng uppsetning og/eða röng notkun getur valdið hættu á raflosti eða eldsvoða. Áður en uppsetning er framkvæmd skal lesa leiðbeiningarnar og taka mið af staðnum þar sem varan er sett upp.

Gangið úr skugga um að rafmagn sé aftengt áður en hafist er handa.

Ef um er að ræða vörur með eina kló á rafmagnsnúrunni: Aftengið klóna úr innstungunni.

Athugið: Gangið úr skugga um að klóin sé aðgengileg til að nota með handaflí i neyðartilvik.

Ef um er að ræða vörur með tvíþóla aflrofa eða tvíþóla einangrunarrofa: Virkja skal slíkan aftengingarbúnað.

Ef um er að ræða vörur án aftengingarbúnaðar, verður slíkur búnaður að vera hluti af rafagnabúnaði hússins, samkvæmt rafvarnareglum, og nauðsynlegt er að nota hann.

Указания за безопасност

Продуктът трябва да бъде инсталиран в съответствие с действащите правила за инсталиране и електрическа защита и за предпочитане от квалифициран електротехник. Неправилното инсталиране и/или неправилната употреба може да доведе до риск от токов удар или пожар. Преди да бъде инсталиран, прочетете инструкциите, вземете предвид конкретното място за инсталиране на продукта.

Преди каквато и да е намеса, изключете от електрическото захранване!

За продукти с щепсел на захранващия кабел: Изключете щепсела от контакта.

Забележка: Уверете се, че щепселът остава лесно достъпен за ръчна намеса при спешни случаи.

За продукти с двуполусен прекъсвач или двуполусен изолиращ прекъсвач: Активирайте тези устройства за изключване.

За продуктите, които не включват никакво устройство за изключване, електрическата инсталация на сградата трябва да разполага с него в съответствие с действащите правила за електрическа защита, и упоменатото защитно устройство трябва да бъде активирано.

Instrucțiunile de siguranță

Produsul trebuie instalat conform regulilor de instalare și de protecție electrică aplicabile, și, de preferință, de către un electrician calificat. O instalare incorectă și/sau o utilizare greșită pot duce la riscuri de electrocutare sau incendiu. Înainte de a efectua instalarea, citiți instrucțiunile și țineți cont de locul de montare specific produsului.

Între rupeți curentul de alimentare înaintea oricărei intervenții:

În cazul produselor echipate cu fișă pe cablul de alimentare: Deconectați fișa de la priza de alimentare.

Observație: Asigurați-vă că ajungeți ușor la fișă pentru a interveni manual în situații de urgență.

În cazul produselor echipate cu disjunctori bipolar sau separator bipolar: Acționați aceste dispozitive de deconectare.

În cazul produselor care nu sunt echipate cu niciun dispozitiv de deconectare, instalația electrică a clădirii trebuie să fie dotată cu un astfel de dispozitiv, conform regulilor de protecție electrică aplicabile, iar dispozitivul respectiv trebuie acționat.

Правила безопасности

Изделие должно устанавливаться в соответствии с действующими правилами установки и защиты электрооборудования, предпочтительно квалифицированным электриком. Неправильные установка и (или) эксплуатация могут привести к поражению электрическим током или возгоранию. Перед установкой ознакомьтесь с инструкциями и примите во внимание особенности конкретного места установки изделия.

Перед выполнением любых работ отключите электропитание.

Для изделий, оснащенных щепсельной вилкой на шнуре электропитания: извлеките щепсельную вилку из розетки.

Примечание: убедитесь в обеспечении беспрепятственного доступа к этой щепсельной вилке для надлежащего реагирования в случае чрезвычайной ситуации.

Для изделий, оснащенных двуполосным автоматическим выключателем или двуполосным разбеднителем: активируйте эти устройства защитного отключения.

Для изделий, не оснащенных устройством защитного отключения, такое устройство должно предусматриваться в составе электротехнического оборудования здания в соответствии с действующими правилами защиты электрооборудования. Указанное устройство защитного отключения должно быть активировано.

Signurnosne upute

Proizvod se treba instalirati u skladu s važećim pravilima za instalaciju i električnu zaštitu, a po mogućnosti da ga instalira kvalificirani električar. Nepropisna instalacija i/ili nepropisna uporaba mogu dovesti do opasnosti od strujnog udara ili požara. Prije instalacije pročitajte upute i vodite računa o specifičnom mjestu montaže proizvoda.

Prije bilo kakve intervencije, isključite struju napajanja:

Za proizvode s utikačem na kabelu za napajanje: Odspojite utikač iz električne utičnice.

Napomena: Osigurajte da taj utikač ostane lako dostupan radi ručne intervencije u hitnom slučaju.

Za proizvode s dvopolnom rastavnom sklopkom ili dvopolnim prekidačem izolacije: Aktivirajte ove uređaje za odspajanje.

Za proizvode koji ne sadržavaju nijedan uređaj za odvajanje, električna instalacija zgrade mora ga imati u skladu s važećim pravilima električne zaštite, a navedeni zaštitni uređaj mora biti aktiviran.

 • Ce symbole indique qu'en fin de vie, le produit doit être collecté séparément des autres déchets et remis à un centre de collecte agréé dans le respect des normes et dispositions légales en vigueur dans les pays de l'UE, pour prévenir les effets indésirables sur l'environnement et la santé des personnes. L'élimination abusive du produit est possible des sanctions prévues par la loi. Il est recommandé de s'assurer que dans le pays où le produit est utilisé, ce dernier est soumis aux réglementations WEEE/DEEE.

 • Dit symbool geeft aan dat dit product aan het einde van de levensduur gescheiden van ander afval ingezameld moet worden en afgegeven moet worden bij erkende inzamelcentra, in de gevallen en op de wijze zoals bepaald door de nationale wettelijke voorschriften van de landen van de EU, om negatieve gevolgen voor het milieu en de gezondheid van de mens te vermijden. Het illegaal weggooiën aan het einde van de levensduur van het product wordt wettelijk bestraft. Het is raadzaam om na te gaan of de AEEA Richtlijn in uw land inderdaad van toepassing is op dit product.

 • This symbol indicates that in order to prevent any negative effects on the environment and on people, this product should be disposed of separately from other household waste, by taking it to authorised collection centres, in accordance with the EU countries local waste disposal legislations. Disposing of the product without following local regulations may be punished by law. It is recommended that you check that in your country this product is subject to WEEE legislations.







 • Dieses Symbol weist darauf hin, dass das Produkt nach Ablauf seiner Lebensdauer separat zu entsorgen ist und im Sinne der einschlägigen Bestimmungen der EU-Länder autorisierten Entsorgungsübernehmen zu übergeben ist, um Umwelt- und Gesundheitsschäden auszuschließen. Die rechtswidrige Entsorgung ist gesetzlich verboten. Bitte prüfen Sie, ob dieses Produkt in Ihrem Land unter die WEEE-Richtlinie fällt.

 • Este símbolo indica que el producto al final de su vida está sometido a recogida selectiva y se debe entregar a los centros de recogida autorizados, en los casos y en las modalidades previstas por las leyes nacionales de los países de la UE, con el fin de prevenir efectos perjudiciales sobre el medio ambiente y la salud humana. La eliminación abusiva del producto al final de su vida es sancionada por la ley. Se aconseja cerciorarse si en su país este producto está efectivamente sometido a la directiva WEEE.

 • Questo simbolo indica che il prodotto a fine vita è raccolto separatamente dagli altri rifiuti e conferito presso centri di raccolta autorizzati, nei casi e modi previsti dalle leggi nazionali dei paesi dell'UE, per evitare effetti negativi sull'ambiente e sulla salute umana. Lo smaltimento abusivo a fine vita è sanzionato dalla legge. È opportuno verificare che nel Vostro paese questo prodotto sia effettivamente soggetto alla normativa WEEE.

 • Este símbolo indica que o produto quanto não for mais utilizado deve ser coletado separadamente dos outros lixos e dado às estações de tratamento do lixo autorizadas, nos casos e nos modos previstos pelas leis nacionais dos países da UE, para evitar efeitos negativos no ambiente e na saúde humana. A eliminação abusiva é sancionada pela lei. É apropriado verificar se no seu país este produto é efectivamente sujeito às normas WEEE.

 • Ten symbol oznacza, że produkt na koniec życia oddzielany jest od innych odpadów i jest dostarczany do autoryzowanych punktów utylizacji, w sposób przewidziany przez krajowe prawo państw UE, aby uniknąć negatywnych skutków dla środowiska i dla zdrowia ludzkiego. Nielegalne pozbywanie się produktów na koniec życia jest karane sądownie. Należy sprawdzić, czy w Waszym kraju produkt ten rzeczywiście podlega normom WEEE.

-  Bu sembol, ürünün kullanım ömrü sonunda, çevreye ve insanlara herhangi bir olumsuz etkiyi önlemek için AB ülkelerinin yerel atık imha mevzuatına uygun olarak, yetkili atık toplama merkezlerine ulaştırılarak, diğer evsel atıklardan ayrı olarak bertaraf edilmesi gerektiğini gösterir. Ürünün yerel mevzuata uyulmadan bertaraf edilmesi, ilgili yasaya göre cezalandırılabilir. Bu ürünün kullanıldığı ülkede WEEE mevzuatına tabi olduğunu kontrol etmeniz önerilir.
-  Ez a szimbólum azt mutatja, hogy a terméket a többi hulladéktól elkülönítve kell begyűjteni, és az EU-országok nemzeti előírásai által előírt esetekben és módon megfelelő hulladéklerakóban elhelyezni, nehogy a környezetre és az emberi egészségre káros hatással legyen. A törvény bünteti, ha a leselejtezett terméket nem megfelelő módon helyezik el. Ellenőrizze, hogy országga előírásai szerint erre a termékre a WEEE (elektromos és elektronikus hulladékokról szóló) irányelv vonatkozik-e.
-  Tämä symboli osoittaa, että laite tulee hävittää hyötyikänsä päätyttyä erillään muista jätteistä. Toimita laite asianmukaiseen keräyspisteeseen EU-maan kansallisten lakien mukaisissa tapauksissa ja tavoilla. Oikea hävitys auttaa välttämään haitallisia ympäristö- ja terveysvaikutuksia. Laitteen lainvastainen hävitys hyötyiän päätyttyä on rangaistava teko. Tarkista, että laite kuuluu WEEE-direktiivin piiriin käyttömaassa.
-  Denna symbol anger att produkten, för att förhindra oönskade följder för miljön och människors hälsa, när den har tjänat ut måste avfallshanteras åtskild från annat avfall och lämnas till en återvinningscentral enligt gällande normer och rättsliga bestämmelser i EU:s medlemsländer. Oegentligt undanskaffande av produkten kan medföra i lag föreskrivna sanktioner. Vi rekommenderar att man säkerställer att produkten, i det land där den används, omfattas av WEEE-förordningarna.
-  Tento symbol udává, že výrobek musí být po ukončení životnosti sbírán odděleně od jiných odpadů a odevzdán do autorizovaných sběrných dvorů způsobem stanoveným národními zákony zemí EU, aby se předešlo negativním účinkům na prostředí a lidské zdraví. Nezákonná likvidace po ukončení životnosti je postihována podle zákona. Je vhodné si ověřit, zda ve vaší zemi tento výrobek skutečně podléhá směrnici WEEE.
-  Tento symbol znamená, že ukončení životnosti výrobku sa sním nesmie zaobchádzať ako s domovým odpadom, ale ho treba odovzdať do príslušného zberného strediska podľa miestnych predpisov štátov EU, aby sa predišlo potenciálnym negatívnym vplyvom na životné prostredie a ľudské zdravie. Protizákonná likvidácia po ukončení životnosti spotrebiča je podľa zákona trestaná. Vyžadajte si na Vašom miestnom úrade informácie či na typ tohto výrobku sa aplikujú normy WEEE.

• يعني هذا الرمز أنه لمنع أي آثار سلبية على البيئة والناس. يجب رمي هذا المنتج عندما يراد رميه. معزول عن نفاية المنزل. وذلك بأخذه إلى مراكز التجميع المعتمدة. حسب التشريعات المحلية المتعلقة برمي النفايات ببلدان الاتحاد الأوروبي. تحت طائلة التعرض لعقوبة القانون إن لم تتبع الأنظمة المحلية في رمي المنتج. ننصحك بالتبث ما إذا كان هذا المنتج يخضع في بلدك لتشريعات التخلص من المعدات الكهربائية والإلكترونية (WEEE).

-  Αυτό το σύμβολο υποδεικνύει ότι το προϊόν στο τέλος της ζωής του συλλέγεται χωριστά από τα άλλα απόβλητα και προσκομίζεται σε εγκεκριμένες εγκαταστάσεις συλλογής, στις περιπτώσεις και τρόπους που προβλέπονται από την εθνική νομοθεσία των κρατών της ΕΕ, για την αποτροπή αρνητικών συνεπειών για το περιβάλλον και την ανθρώπινη υγεία. Η παράνομη διάθεση στο τέλος ζωής του προϊόντος διώκεται από το νόμο. Ενδείκνυται να ελέγξετε αν στο κράτος σας αυτό το προϊόν υπόκειται πράγματι στον κανονισμό ΑΗΗΕ.
-  Ta simbol pomeni, da je potrebno izdelek, ko postane neuporaben, ločiti od drugih odpadkov in deponirati na pooblaščenih centrih za zbiranje odpadkov, na način, ki ga predvidevajo državni zakoni v članicah EU, zato, da preprečimo negativne učinke na okolje in zdravje ljudi. Nedovoljeno odlaganje dotrajanega izdelka je po zakonu kaznivo. Primerno je, da preverite, če je v vaši državi ta izdelek dejansko podvržen normativam WEEE.
-  Dette symbol betyder, at produktet, når det ikke længere anvendes, skal bortskaffes separat fra andet affald og afleveres på et godkendt indsamlingscenter under overholdelse af de inden for EU gældende standarder og lovbestemmelser. Dette sker for at forebygge miljø- eller sundhedsskadelige virkninger. Ulovlig bortskaffelse af produktet straffes ifølge loven. Det anbefales at kontrollere, at produktet er underlagt WEEE-reglerne i det land, hvor det anvendes.
-  Dan is-simbolu jfisser li meta il-prodott ma jibqax jintuża, jingabar separatament minn skart ieħor u jintbaħda f'centri awtorizzati skont dak li hu previst fil-ligijiet nazzjonali tal-pajjiżi tal-UE, biex ma jseħħx effetti negattivi fuq l-ambjent u fuq is-saħħa umana. Ir-rimi mhux awtorizzati ta prodott li ma għadux jintuża jiġi punit mil-ligi. Hija ħaġa tajba li wieħed jivverifika li f'pajjiżkhom dan il-prodott huwa verament suġġet għan-normativa WEEE.
-  See sümbol näitab, et seadme kasutusea lõpus tuleb see koguda muudest jäätmetest eraldi ning viia kooskõlas EL-i riikides kehtivate standardite ja õigusaktidega kogumiskeskusesse, et vältida kahjulikke mõjusid keskkonnale ja inimeste tervisele. Toote vale kõrvaldamise korral kohaldatakse seaduses sätestatud karistusi. Soovitatav on tagada, et riigis, kus toodet kasutatakse, kehtivad sellele WEEE eeskirjad.
-  Šis simbols norāda, ka negatīvas ietekmes uz vidi un cilvēkiem novēršanas nolūkā šis produkts jālikvidē atsevišķi no citiem sadzīves atkritumiem, nododot to apstiprinātās izgāztuvēs saskaņā ar ES valstu vietējiem atkritumu iznīcināšanas tiesību aktiem. Produkta likvidēšana, neievērojot vietējos tiesību aktus, ir sodāma ar likumu. Ieteicams pārbaudīt, vai jūsu valstī attiecībā uz šo produktu ir spēkā WEEE tiesību akts.
-  Simbolis rodo, jog norint išvengti bet kokio neigiamo poveikio aplinkai ir žmonėms, šis produktas turi būti šalinamas atskirai nuo kitų komunalinių atliekų, pristatant jį į įgaliotuosius surinkimo centrus, pagal ES šalių vietinius atliekų tvarkymo įstatymus. Už produkto šalinimą nesilaikant vietinių reikalavimų gali būti baudžiama įstatymo. Rekomenduojama, kad patikrintumėte ar jūsų šalyje šis produktas turi būti renkamas pagal EEJ įstatymus.
-  Dette symbolet betyr at produktet, etter endt levetid, må samles inn adskilt fra annet avfall og leveres til en godkjent gjenvinningsstasjon i tråd med gjeldende standarder og lovbestemmelser i EU-landene for å forebygge negative konsekvenser for miljø og helse. Feil avfallshåndtering av produktet straffes i henhold til loven. Det anbefales å forsikre seg om at produktet reguleres av WEEE-forordningene i landet der produktet blir brukt.
-  Þetta tákn gefur til kynna að til þess að koma í veg fyrir neikvæð áhrif á umhverfið og heilsu fólks, skal vörinni ekki safnað með öðrum úrgangi að líftíma hennar loknum, heldur skuli henni skilað á viðurkennda söfnunarstöð í samræmi við gildandi staðla og lög ESB-ríkjanna. Förgun vörunnar með ólögmætum hætti varðar viðurlögum samkvæmt lögum. Mælt er með því að tryggja að varan falli undir löggjöf um raf- og rafeindaækjaúrgang (WEEE) í því landi sem hún er notuð.
-  Този символ означава, че изхабеното изделие се изхвърля отделно от останалите отпадъци, предавайки го в оторизирани събирателни центрове, в случаите и по начините, предвидени по националните закони на страните от ЕО, за да се предотвратят отрицателните ефекти върху околната среда и човешкото здраве. Произволното изхвърляне след изхабяването се наказва по закон. Удачно е да проверите във Вашата страна дали изделието наистина подлежи на прилагане на норматива WEEE.
-  Acest simbol arată că produsul când nu mai este folosibil se aruncă separat de celelalte gunoae și se depozitează la centrele de recoltare specializate, după cum este specificat de legile naționale ale țărilor membre UE, pentru a evita efecte negative asupra mediului și a sănătății persoanelor. Aruncarea abuzivă în aceste situații se pedepsește conform legii. Este necesar să verificați dacă în țara dumneavoastră acest produs este supus normativei WEEE.
-  Этот символ показывает, что по окончании срока службы изделие должно быть отделено от других отходов и сдано в уполномоченный центр утилизации отходов с соблюдением стандартов и законодательных требований, действующих в странах ЕС, во избежание нежелательного воздействия на окружающую среду и здоровье людей. Неправильная утилизация изделия преследуется по закону. Рекомендуется убедиться, что в стране, в которой используется изделие, в его отношении действуют нормы и правила утилизации отходов электрического и электронного оборудования (WEEE).
-  Ovaj simbol znači da na kraju životnog vijeka proizvod mora biti prikupljen zasebno od drugog otpada te predan ovlaštenom sabirnom centru u skladu sa standardima i zakonskim propisima koji su na snazi u državama Europske unije radi sprječavanja neželjenih učinaka na okoliš i ljudsko zdravlje. Protuzakonito uništenje proizvoda podliježe zakonom propisanim sankcijama. Preporučuje se uvjeriti se da u državi u kojoj se proizvod upotrebljava isti podliježe propisima o otpadnoj električnoj i elektroničkoj opremi (O EEO).