

This pack enables you to create a connected installation in your home. You can complete your installation with Mallaia senses with Netatmo sockets, switches, lighting micromodules and wireless controls.

Pack contents

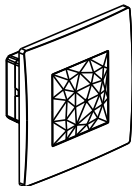

Gateway

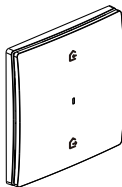

Leave home/back home general control

 Repositionable adhesives

① Step by step installation Choose a place to install the Gateway

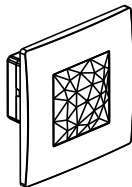

WIFI OK

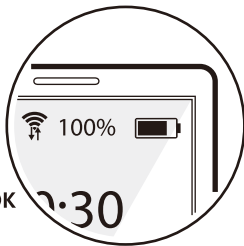

- 1** If there is an Internet router in the home, use a smartphone to check if the WiFi signal is strong enough in the chosen place.
- 2** If there isn't a router yet, choose a place near a fiber or telephone socket which will be used for the router.
- 3** Install the Gateway.
This is compatible with standard 60 x 35 mm deep flush-mounting boxes attached with screws.

② Necessary safety precautions

1



OFF

Switch OFF the power at the main circuit breaker.

2



Make sure that the power is OFF before continuing with the installation.

③ Install the Gateway

1 Wire the gateway

1.5 or 2.5 mm² rigid wire

Frequency bands: 2.4 - 2.4835 GHz
Power level: < 100 mW

— N (neutral) = blue

— L (live) = any except blue and green/yellow

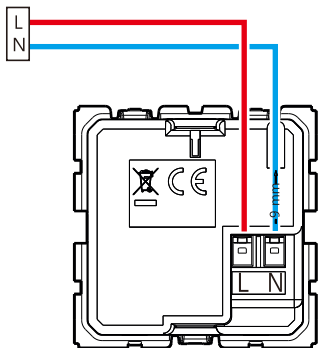

2 Install the gateway

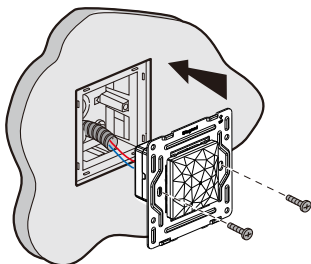

4 Complete your installation with additional products (not included in this pack)

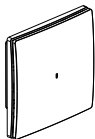

Connected switch with neutral 1 gang

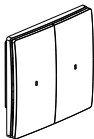

Connected switch with neutral 2 gang

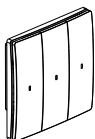

Connected switch with neutral 3 gang

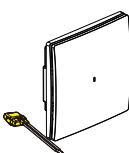

Connected switch without neutral 1 gang+bleeder

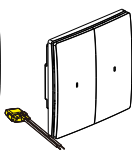

Connected switch without neutral 2 gang+bleeder



Connected switch without neutral 3 gang+bleeder

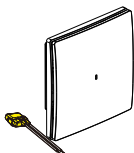

Connected switch without neutral (with dimmer option) +bleeder

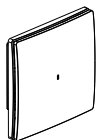

Connected switch with neutral (with dimmer option)



Connected switch for rolling shutters 1 gang



Connected switch for rolling shutters 2 gang

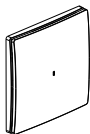

Wireless switch 1 gang

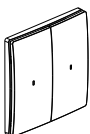

Wireless switch 2 gang

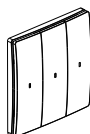

Wireless switch 3 gang

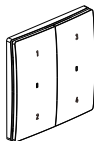

Wireless remote switch 4 way

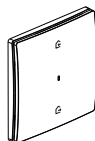

Leaving home/coming home wireless control

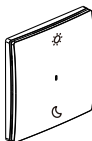

Wake up / sleep wireless control



Wireless control for rolling shutters

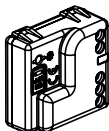

Connected lighting micromodule

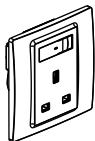

BS13 connected socket outlet 1 gang

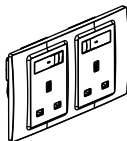

BS13 connected socket outlet 2 gang

The wireless controls will be installed later.

⑤ **Power the wired products**
Mandatory installation steps

①



OFF

Ensure that the main circuit breaker has been turned off and that no product is being powered.

②



ON

Turn the power on at the main circuit breaker.

③ The indicator lights on the products that you have wired turn red.

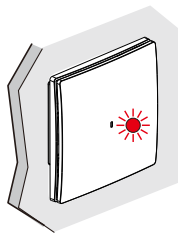
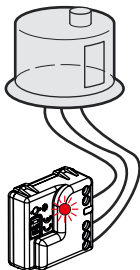
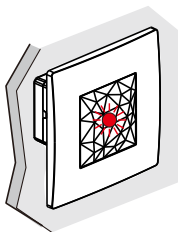

Connected switch
with neutral 1 gang

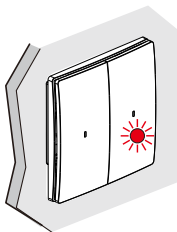

Connected switch
with neutral 2 gang

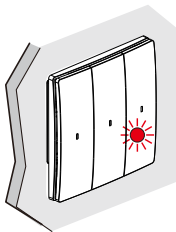

Connected switch
with neutral 3 gang

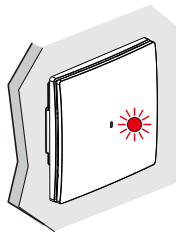

Connected switch
without neutral 1 gang

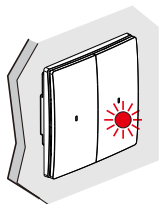

Connected switch
without neutral 2 gang

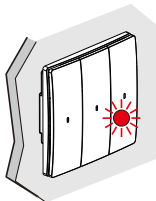

Connected switch
without neutral 3 gang

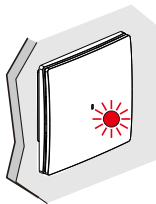

Connected switch
without neutral
(with dimmer option)

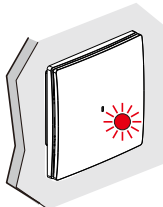

Connected switch
with neutral
(with dimmer option)

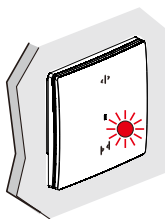

Connected switch
for rolling shutters
1 gang

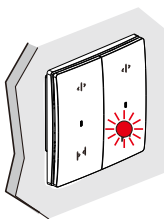

Connected switch
for rolling shutters
2 gang

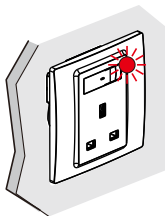

BS13 connected
socket outlet
1 gang

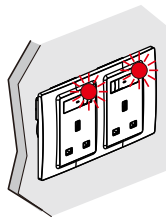

BS13 connected
socket outlet
2 gang

⑥ Power the wireless general control

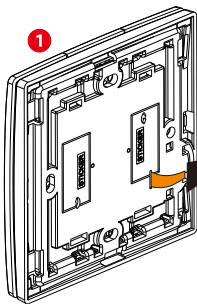

Remove the battery's protective strip
to power the **wireless general control**.

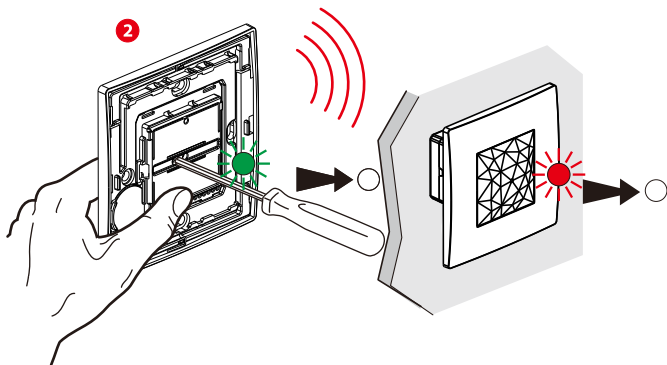

Press the **wireless general control** briefly to activate it. The indicator light will flash green and then switch off.

The indicator light on the **gateway** will also switch off.

Do not attach the wireless general control to the wall. The installation will be completed in step ⑫.

⑦ Start to configure the installed products

- ① Take the **wireless general control** near the **gateway** and press the middle of the control until its light briefly turns green, **and then stop pressing**.

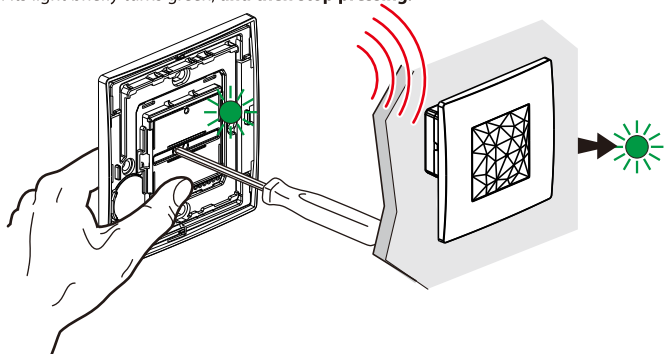

2 The indicator lights on the products that you have wired will turn green one by one.

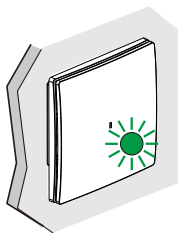
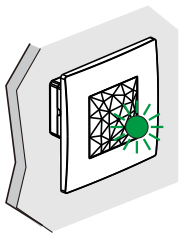

Connected switch
with neutral 1 gang

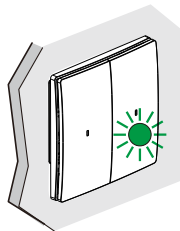

Connected switch
with neutral 2 gang

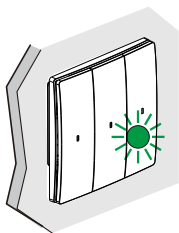

Connected switch
with neutral 3 gang

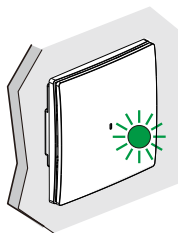

Connected switch
without neutral 1 gang

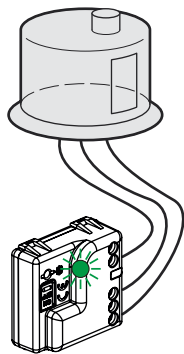

Note: If the lights on some products have not turned green and stopped flashing, go through the steps ⑤ and ⑦ again.

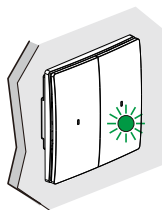

Connected switch
without neutral 2 gang

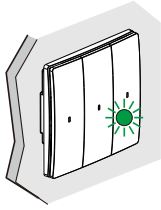

Connected switch
without neutral 3 gang

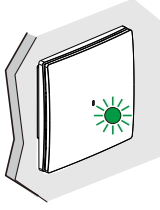

Connected switch
without neutral
(with dimmer option)

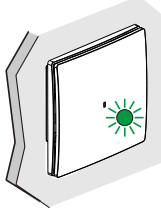

Connected switch
with neutral
(with dimmer option)

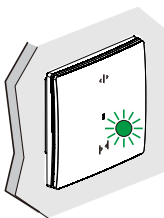

Connected switch
for rolling shutters
1 gang

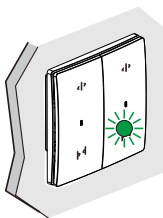

Connected switch
for rolling shutters
2 gang

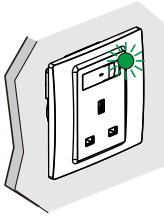

BS13 connected
socket outlet
1 gang

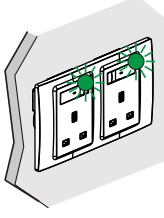

BS13 connected
socket outlet
2 gang

⑧ Prepare the wireless controls (not included in this pack)

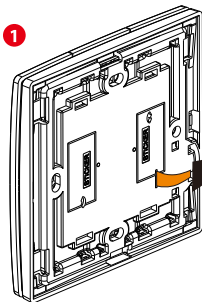

**Remove the protective strip from each
of the wireless controls.**

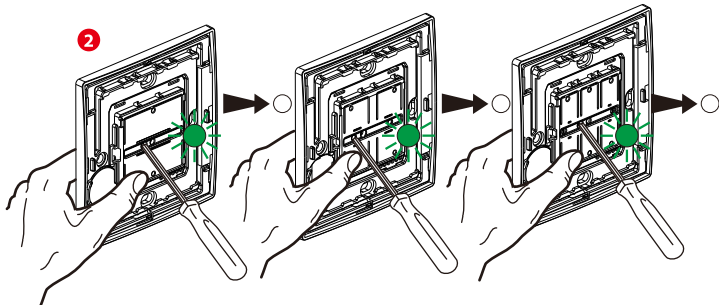

**Briefly press each of the wireless controls to activate them.
The indicator lights will flash green and then switch off.**

Do not attach the wireless controls to the wall. The installation will be completed in step 12. If you do not have wireless controls, go straight to step 11.

9 Pair the wireless controls to control the connected switches and connected socket modules



Make sure that the indicator lights on the wired products are green and not flashing. If not, go back to step 7.

1 To pair a wireless control with a connected light switch

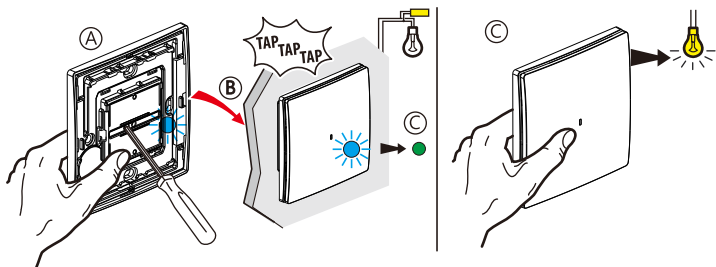

- (A) Keep pressing the button on the wireless control and tap the switch you want to control 3 times with this control.
- (B) The two indicator lights on the product will flash blue rapidly.
- (C) The indicator lights on the two products will briefly turn blue, and then the light on the wired product will turn green again and the light on the wireless control will switch off. The pairing was successful.

2 To pair a wireless control with a connected lighting micromodule

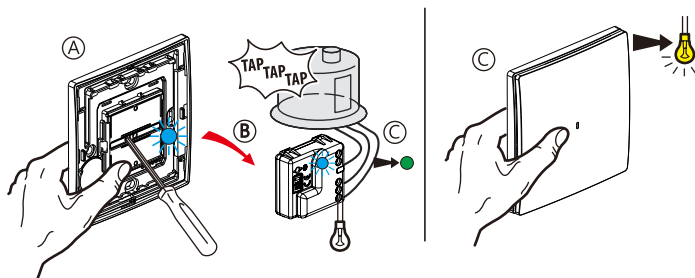

- (A) Keep pressing the button on the wireless control and tap the micromodule you want to control 3 times with this control.
- (B) The two indicator lights on the product will flash blue rapidly.
- (C) The indicator lights on the two products will briefly turn blue, and then the light on the wired product will turn green again and the light on the wireless control will switch off. The pairing was successful.

⑨ Pair the wireless controls to control the connected switches and connected power sockets (cont.)

③ To pair a wireless control with a connected socket module

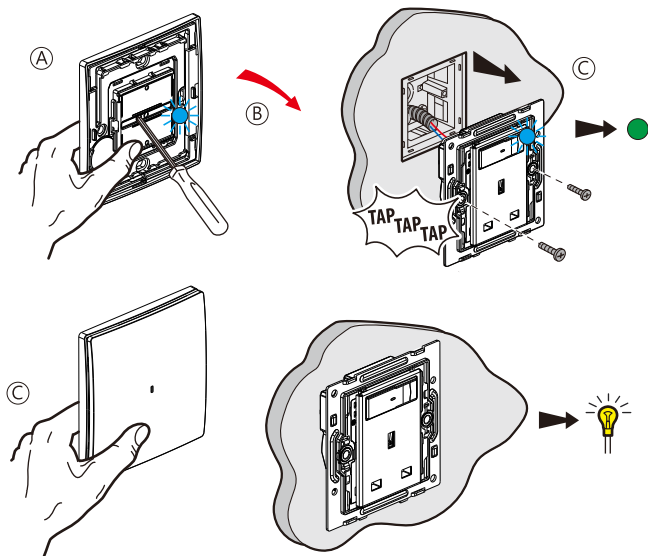

Ⓐ Keep pressing the button on the wireless control and tap the socket you want to control 3 times with this control.

Ⓑ The two indicator lights on the product will flash blue rapidly.

Ⓒ The indicator lights on the two products will briefly turn blue, and then the light on the wired product will turn green again and the light on the wireless control will switch off. The pairing was successful

Multiple pairing

You can control several lights and devices with the same wireless control by repeating the operation for each product that you want to control.

10 Pair the wireless controls for rolling shutters



Make sure that the indicator lights on the wired products are green and not flashing. If not, go back to step 7.

1

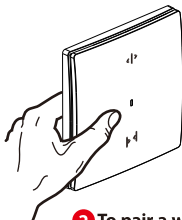

Only use wireless controls for rolling shutters (not included in this pack)

2 To pair a wireless control with a connected rolling shutters switch

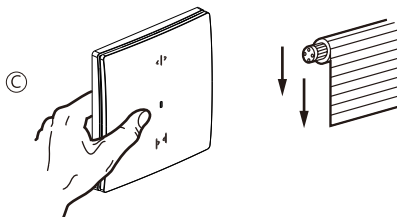
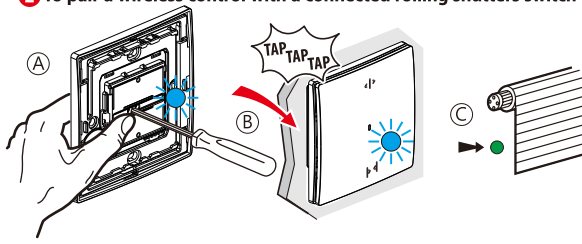

- (A) Keep pressing the button on the wireless control and tap the switch for rolling shutters you want to control 3 times with the control.
- (B) The two indicator lights on the product will flash blue rapidly.
- (C) The indicator lights on the two products will briefly turn blue, and then the light on the wired product will turn green again and the light on the wireless control will switch off. The pairing was successful.

Multiple pairing:

You can control several rolling shutters with the same wireless control by repeating the operation for each product that you want to control.

If necessary, cancel the wireless control pairing

- 1 Press the middle of the button on the wireless control until the indicator light turns orange without flashing.
- 2 Confirm the cancellation by briefly re-pressing the middle of this button on the wireless control and the light will turn blue and then switch off. The pairing has now been cancelled.

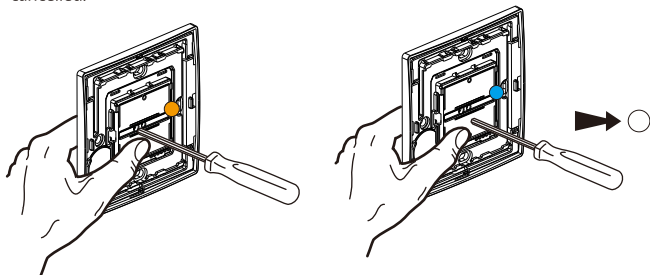

You can pair the wireless control with new products by starting again from step 9.

11 Complete the configuration

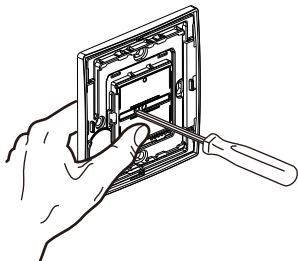

To complete your installation,
briefly press the middle of the **wireless general control**.

All the indicator lights on the products will switch

12 Attach the wireless controls

Attach the Leaving home/Coming home general control near the entrance and attach the other wireless controls where you want.

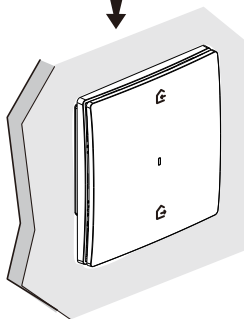
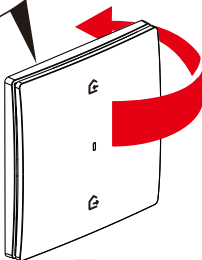
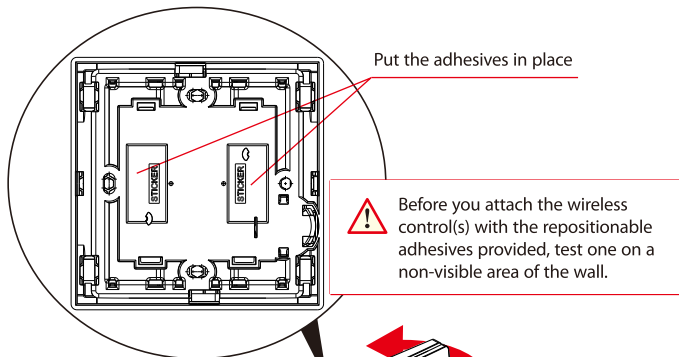

You can also attach the wireless control(s) permanently to the wall with screws.

13 Download the application

Your installation is ready. You can download the **Legrand Home + Control** application to control your lighting, roller shutters and electrical devices remotely.

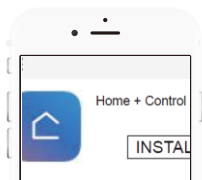

HomeKit (by using the Home application)

Controlling this HomeKit accessory requires the use of an iPhone, iPad or iPod touch with iOS 9.0 or later. The automatic and remote control of this HomeKit accessory requires an Apple TV with TvOS 10.0 or later or an iPad with iOS 10.0 or later, or a HomePod configured as a hub.

Legal notice

The use of products bearing the Apple HomeKit label indicates that an electronic accessory was designed to be specifically connected to an iPod, iPhone or iPad, and was certified by the developer to meet Apple performance standards.

Apple is not responsible for whether or not this device functions correctly or complies with safety and regulatory standards. Please note that the use of this accessory with an iPod, iPhone or iPad may affect wireless performance.

iPhone, iPod and iPad are registered trademarks of Apple Inc., and registered in the U.S. and in other countries.

HomeKit is a registered trademark of Apple Inc.

App Store is a service mark of Apple Inc.

Android, Google Play and the Google Play logo are trademarks of Google Inc.



www.legrand.com/reference/281501MW

LEGRAND - Pro and Consumer Service - BP 30076
87002 LIMOGES CEDEX FRANCE • www.legrand.com

Your products are compatible with Apple HomeKit technology to control your connected home.

This enables you, for example, to control your products with your voice using the Siri virtual assistant on your iPhone, iPad, or iPod touch.

(Subject to vocal assistant and language availability in your country)



**Unique Apple HomeKit
installation code to be kept**

Apple HomeKit:

When you install the iOS mobile application,
you will be asked for this code.

Safety instructions

This product should be installed in compliance with installation rules, preferably by a qualified electrician. Incorrect installation and/or incorrect use can lead to risk of electric shock or fire.

Before carrying out the installation, read the instructions and take account of the product's specific mounting location.

Do not open up, dismantle, alter or modify the device except where specifically required to do so by the instructions. All Legrand products must be opened and repaired exclusively by personnel trained and approved by Legrand. Any unauthorised opening or repair completely cancels all liabilities and the rights to replacement and guarantees. Use only Legrand brand accessories.



Please read and keep these instructions - All the safety and operating instructions should be read before this product is operated.

Please refer the information on exterior rear enclosure for electrical and safety information.

The maximum operating temperature is 40°C.

CAUTION: Risk of fire or explosion if the battery is replaced by an incorrect type. Replace only with the same or equivalent type.

WARNING: The battery shall not be exposed to excessive heat such as sunshine, fire or the like.

Attention should be drawn to environmental aspects of battery disposal.

Disposal of a battery into fire or a hot oven, or mechanically crushing or cutting of a battery, that can result in an explosion.

Leaving a battery in an extremely high temperature surrounding environment that can result in an explosion or the leakage of flammable liquid or gas.

A battery subjected to extremely low air pressure that may result in an explosion or the leakage of flammable liquid or gas.

Only suitable for mounting at heights ≤ 2 m.

Do not ingest battery, Chemical Burn Hazard.

This product contains a coin / button cell battery. If the coin / button cell battery is swallowed, it can cause severe internal burns in just 2 hours and can lead to death.

Keep new and used batteries away from children.

If the battery compartment does not close securely, stop using the product and keep it away from children.

If you think batteries might have been swallowed or placed inside any part of the body, seek immediate medical attention.

SIMPLIFIED **EU** DECLARATION OF CONFORMITY

The undersigned,

Legrand

declares that the radio-electric equipment referred to in these instructions complies with directive 2014/53/EU.

The full text of the EU declaration of conformity is available on the following website:

www.legrandoc.com

تتيح لك هذه العلبة تركيب منتجات متصلة في منزلك. يمكنك استكمال المنتجات المركبة لديك بالمفاتيح، ووحدات الإضاءة الصغيرة، ووحدات التحكم اللاسلكية ماركة Mallia senses Netatmo.

محتويات العلبة

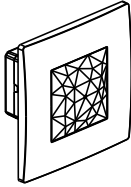

بوابة الإتصال

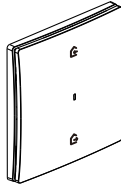

وحدة تحكم عمومية
لمغادرة المنزل/العودة
إلى المنزل

شرائط لاصقة قابلة
لإعادة الاستعمال

① خطوات عملية التركيب

اختيار مكان لتثبيت بوابة الإتصال

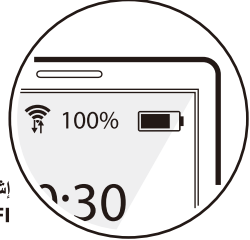
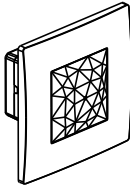

① في حالة وجود جهاز توجيه إنترنت في المنزل، استخدم هاتفاً ذكياً للتحقق من قوة إشارة WiFi بدرجة كافية في المكان الذي وقع عليه اختيارك.

② إذا لم يكن هناك جهاز توجيه بعد، فاختر مكاناً قريباً من مقبس الألياف أو مقبس الهاتف الذي سيتم استخدامه لتوصيل جهاز التوجيه.

③ ركب البوابة الإتصال. هذه البوابة متوافقة مع الصناديق القياسية بمقاس 35 x 60 ملم المخصصة للتركيبات داخل الجدار والتي يتم تثبيتها بواسطة براغي.

② احتياطات السلامة الضرورية

2

تأكد من فصل التيار الكهربائي قبل متابعة خطوات عملية التركيب.



1

افصل التيار الكهربائي من القاطع الرئيسي للدائرة الكهربائية



مفصول

③ تركيب بوابة الإتصال

1 قم بتوصيل أسلاك بوابة الإتصال

سلك صلب مقاس 1.5 أو 2.5 ملم²

نطاقات التردد: 2.4 - 2.4835 جيجاهرتز
مستوى القدرة: > 100 مللي واط

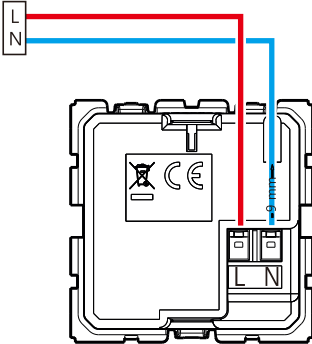

— م (محايد) = أزرق

— ك (خط كهربائي) = أي واحد فيما عدا الأزرق والأخضر/الأصفر

2 ركب بوابة الإتصال

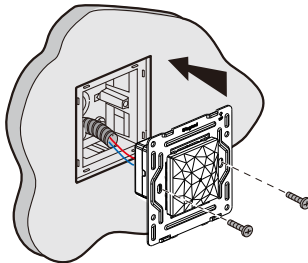

4 استكمال عملية التركيب باستخدام المنتجات الإضافية (غير موجودة في هذه العبوة)

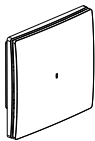

Connected switch with neutral 1 gang

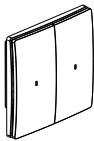

Connected switch with neutral 2 gang

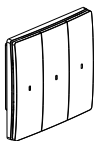

Connected switch with neutral 3 gang

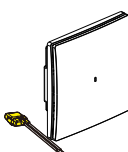

Connected switch without neutral 1 gang+bleeder

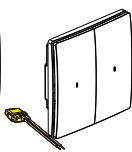

Connected switch without neutral 2 gang+bleeder



Connected switch without neutral 3 gang+bleeder

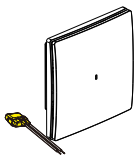

Connected switch without neutral (with dimmer option) +bleeder

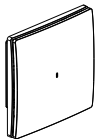

Connected switch with neutral (with dimmer option)



Connected switch for rolling shutters 1 gang



Connected switch for rolling shutters 2 gang

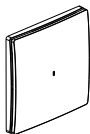

Wireless switch 1 gang

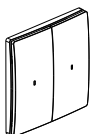

Wireless switch 2 gang

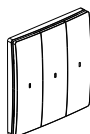

Wireless switch 3 gang

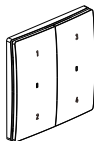

Wireless remote switch 4 way

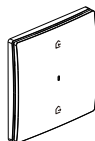

Leaving home/ coming home wireless control

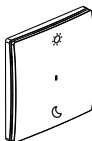

Wake up / sleep wireless control



Wireless control for rolling shutters

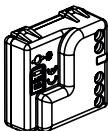

Connected lighting micromodule



BS13 connected socket outlet 1 gang

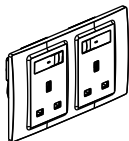

BS13 connected socket outlet 2 gang

سيتم تركيب وحدات التحكم اللاسلكية لاحقاً

⑤ تشغيل المنتجات الموصلة
خطوات التركيب اللازمة

2

قم بتوصيل التيار
الكهربائي بالقاطع
الرئيسي للدائرة الكهربائية



موصّل

1

تأكد من إيقاف تشغيل القاطع
الرئيسي للدائرة الكهربائية
ومن عدم وجود أي منتجات
قيد التشغيل.



مفصول

3 تضيء الإشارات الضوئية الموجودة بالمنتجات التي قمت بتوصيلها باللون الأحمر.

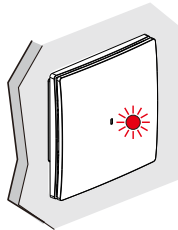
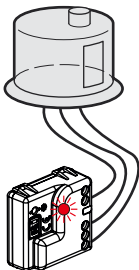
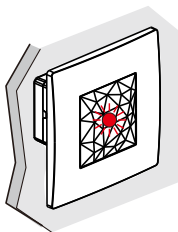

Connected switch
with neutral 1 gang

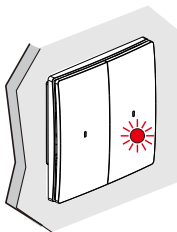

Connected switch
with neutral 2 gang

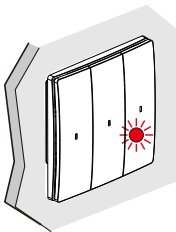

Connected switch
with neutral 3 gang

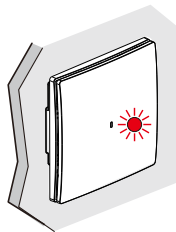

Connected switch
without neutral 1 gang

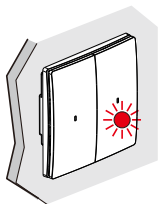

Connected switch
without neutral 2 gang

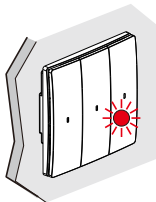

Connected switch
without neutral 3 gang

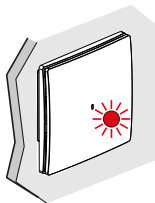

Connected switch
without neutral
(with dimmer option)

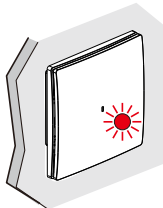

Connected switch
with neutral
(with dimmer option)

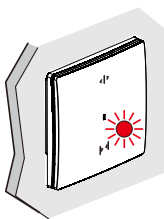

Connected switch
for rolling shutters
1 gang

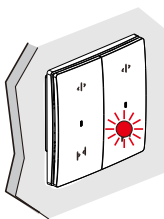

Connected switch
for rolling shutters
2 gang

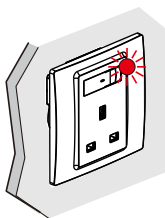

BS13 connected
socket outlet
1 gang

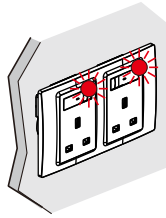

BS13 connected
socket outlet
2 gang

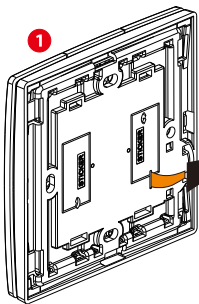

⑥ تشغيل وحدة التحكم العمومية اللاسلكية

انزع الشريط الواقي للبطارية لتشغيل
وحدة التحكم العمومية اللاسلكية.

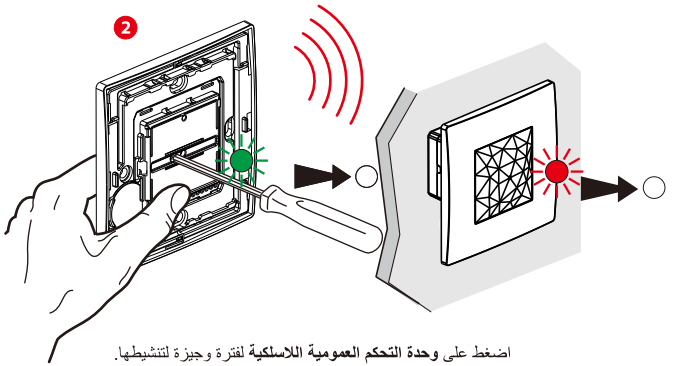

2
اضغط على وحدة التحكم العمومية اللاسلكية لفترة وجيزة لتنشيطها.
تومض الإشارة الضوئية باللون الأخضر ثم تنطفئ.
تنطفئ كذلك الإشارة الضوئية الموجود ببوابة الإتصال.

لا تقم بتعليق وحدة التحكم العمومية اللاسلكية على الحائط.
سيتم استكمال عملية التركيب في الخطوة رقم 12.

7 البدء في برمجة المنتجات المركبة

1
ضع وحدة التحكم العمومية اللاسلكية بالقرب من بوابة الإتصال، واضغط على الجزء الأوسط من وحدة التحكم حتى تضيء الإشارة الضوئية الخاصة بها باللون الأخضر لفترة وجيزة، ثم ارفع إصبعك.

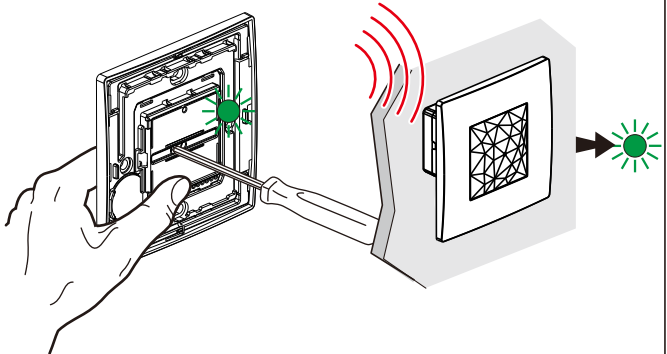

2 تضيء الإشارات الضوئية الموجودة بالمنتجات التي قمت بتوصيلها باللون الأخضر الواحد تلو الآخر.

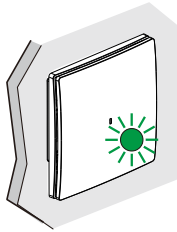
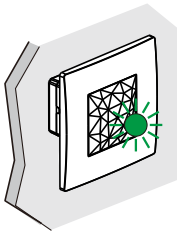

Connected switch
with neutral 1 gang

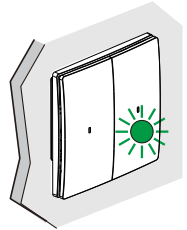

Connected switch
with neutral 2 gang

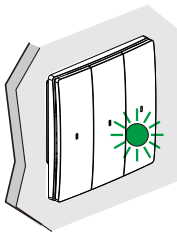

Connected switch
with neutral 3 gang

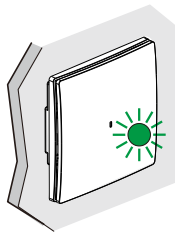

Connected switch
without neutral 1 gang

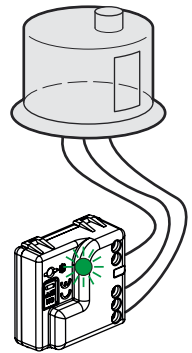

ملاحظة: إذا لم تضيء الإشارات
الضوئية الموجودة ببعض
المنتجات باللون الأخضر
وتوقفت عن الوميض، فكرر
الخطوتين رقم ⑤ و ⑦.

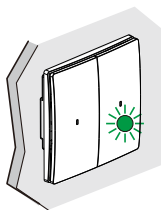

Connected switch without neutral 2 gang

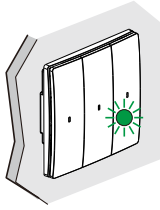

Connected switch without neutral 3 gang

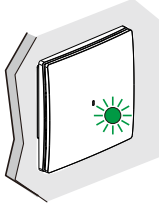

Connected switch without neutral (with dimmer option)

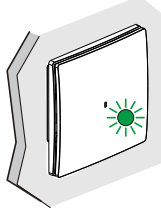

Connected switch with neutral (with dimmer option)

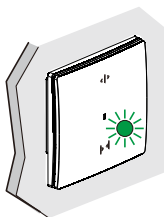

Connected switch for rolling shutters 1 gang

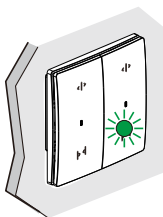

Connected switch for rolling shutters 2 gang

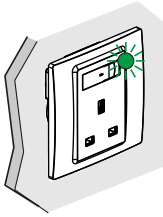

BS13 connected socket outlet 1 gang

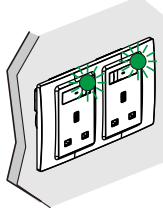

BS13 connected socket outlet 2 gang

⑧ تجهيز وحدات التحكم اللاسلكية (غير موجودة في هذه العلبة)

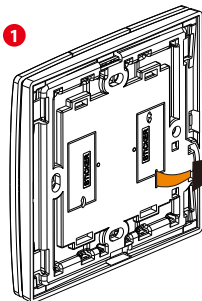

انزع الشريط الواقي عن كل وحدة من وحدات التحكم اللاسلكية.

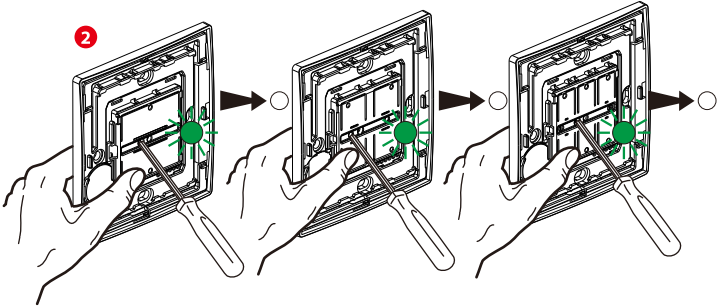

اضغط لفترة وجيزة على كل وحدة من وحدات التحكم اللاسلكية لتنشيطها.
تومض الإشارات الضوئية باللون الأخضر ثم تنطفئ.

لا تتم بتعليق وحدات التحكم اللاسلكية على الحائط. سيتم استكمال عملية التركيب في الخطوة رقم 12.
إذا لم تكن لديك وحدات تحكم لاسلكية، فانتقل مباشرة إلى الخطوة رقم 11

9 تعريف وحدات التحكم اللاسلكية للتحكم في المفاتيح المتصلة ووحدات المقابس المتصلة

تأكد من أن الإشارات الضوئية الموجودة بالمنتجات الموصلة بمضاءة باللون الأخضر وليست وامضة.
إذا لم تكن مضاءة، فارجع إلى الخطوة رقم 7.



1 لتعريف وحدة تحكم لاسلكية بمفتاح إضاءة متصل

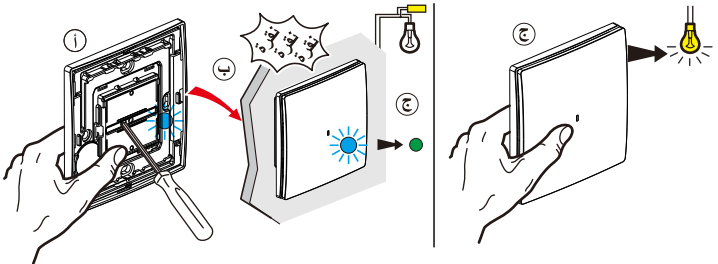

١ اضغط باستمرار على الزر الموجود بوحدة التحكم اللاسلكية ثم انقر ثلاث مرات فوق المفتاح الذي تريد التحكم فيه باستخدام وحدة التحكم هذه.

ب) تومض الإشارتان الضوئيتان الموجودتان بالمنتج باللون الأزرق بصورة سريعة.

ج) تضيء الإشارات الضوئية الموجودة بالمنتجين باللون الأزرق لفترة وجيزة، ثم تضيء الإشارة الضوئية الموجودة بالمنتج الموصل باللون الأخضر مرة أخرى، وتنطفئ الإشارة الضوئية الموجودة بوحدة التحكم اللاسلكية. تم بذلك إجراء عملية التعريف بنجاح.

2) لتعريف وحدة تحكم لاسلكية بوحدة إضاءة صغيرة متصلة

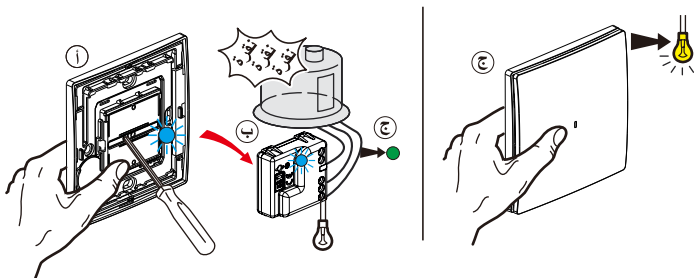

١ اضغط باستمرار على الزر الموجود بوحدة التحكم اللاسلكية ثم انقر ثلاث مرات فوق الوحدة الصغيرة التي تريد التحكم فيها باستخدام وحدة التحكم هذه.

ب) تومض الإشارتان الضوئيتان الموجودتان بالمنتج باللون الأزرق بصورة سريعة.

ج) تضيء الإشارات الضوئية الموجودة بالمنتجين باللون الأزرق لفترة وجيزة، ثم تضيء الإشارة الضوئية الموجودة بالمنتج الموصل باللون الأخضر مرة أخرى، وتنطفئ الإشارة الضوئية الموجودة بوحدة التحكم اللاسلكية. تم بذلك إجراء عملية التعريف بنجاح.

9 تعريف وحدات التحكم اللاسلكية للتحكم في المفاتيح المتصلة ومقابس التيار المتصلة (تابع)

3 تعريف وحدة تحكم لاسلكية بوحدة مقبس متصل

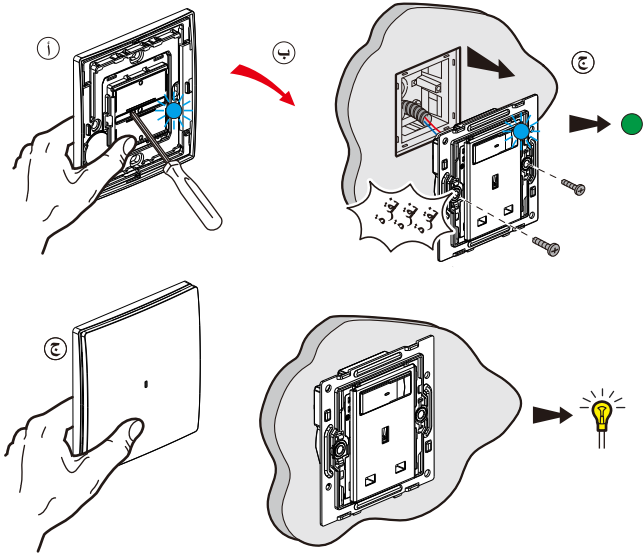

أ اضغط باستمرار على الزر الموجود بوحدة التحكم اللاسلكية ثم انقر ثلاث مرات فوق المقبس الذي تريد التحكم فيه باستخدام وحدة التحكم هذه.

ب تومض الإشارتان الضوئيتان الموجودتان بالمنتج باللون الأزرق بصورة سريعة.

ج تضيء الإشارات الضوئية الموجودة بالمنتجين باللون الأزرق لفترة وجيزة، ثم تضيء الإشارة الضوئية الموجودة بالمنتج الموصل باللون الأخضر مرة أخرى، وتنتطفئ الإشارة الضوئية الموجودة بوحدة التحكم اللاسلكية. تم بذلك إجراء عملية التعريف بنجاح.

تعريف مجموعة من المنتجات

يمكنك التحكم في مجموعة من المصابيح والأجهزة باستخدام نفس وحدة التحكم اللاسلكية عن طريق تكرار العملية لكل منتج تريد التحكم فيه.

تأكد من أن الإشارات الضوئية الموجودة بالمنتجات الموصلة مضاءة باللون الأخضر وليست وامضة.
إذا لم تكن مضاءة، فارجع إلى الخطوة رقم 7.



1

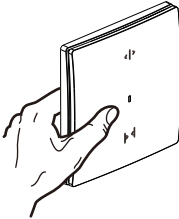

لا تستخدم سوى وحدات التحكم اللاسلكية الخاصة بالسنانر اللغافة (غير موجودة في هذه العلبة)

2 لتعريف وحدة تحكم لاسلكية بمفتاح سنانر لغافة متصل

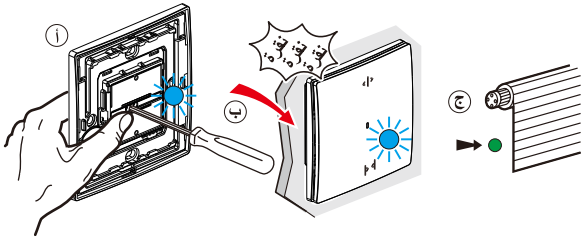

3

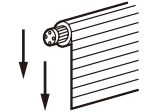
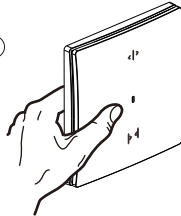

أ اضغط باستمرار على الزر الموجود بوحدة التحكم اللاسلكية ثم انقر ثلاث مرات فوق المفتاح الخاص بالسنانر اللغافة الذي تريد التحكم فيه باستخدام وحدة التحكم هذه.

ب تومض الإشارتان الضوئيتان الموجودتان بالمنتج باللون الأزرق بصورة سريعة.

ج تضئ الإشارات الضوئية الموجودة بالمنتجين باللون الأزرق لفترة وجيزة، ثم تضئ الإشارة الضوئية الموجودة بالمنتج الموصل باللون الأخضر مرة أخرى، وتنطفئ الإشارة الضوئية الموجودة بوحدة التحكم اللاسلكية. تم بذلك إجراء عملية التعريف بنجاح.

تعريف مجموعة من المنتجات:

يمكنك التحكم في مجموعة من السنانر اللغافة باستخدام نفس وحدة التحكم اللاسلكية عن طريق تكرار العملية لكل منتج تريد التحكم فيه.

إلغاء عملية تعريف وحدة التحكم اللاسلكية إذا لزم الأمر

- 1 اضغط على الجزء الأوسط من الزر الموجود بوحدة التحكم اللاسلكية حتى تضيء الإشارة الضوئية باللون البرتقالي بصورة ثابتة.
- 2 قم بتأكيد إجراء الإلغاء عن طريق إعادة الضغط لفترة وجيزة على الجزء الأوسط من هذا الزر الموجود بوحدة التحكم اللاسلكية وسوف تضيء الإشارة الضوئية باللون الأزرق ثم تنطفئ. تم بذلك إلغاء عملية التعريف.

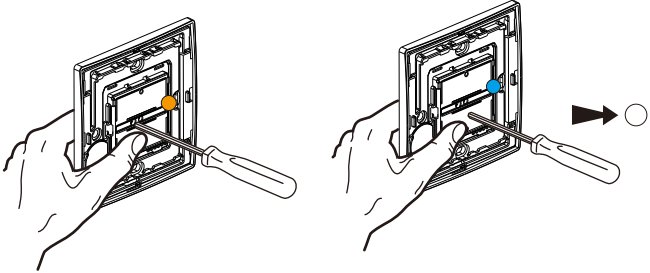

يمكنك تعريف وحدة التحكم اللاسلكية بمنتجات جديدة عن طريق البدء مجددًا من الخطوة رقم 9.

11 استكمال عملية البرمجة

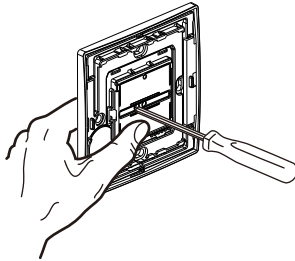

لاستكمال عملية التركيب،
اضغط لفترة وجيزة على الجزء الأوسط من وحدة التحكم العمومية اللاسلكية.

تنطفئ كل الإشارات الضوئية الموجودة بالمنتجات.

12) تعليق وحدات التحكم اللاسلكية

قم بتعليق وحدة التحكم العمومية لمغادرة المنزل/العودة إلى المنزل بالقرب من المدخل وتعليق وحدات التحكم اللاسلكية الأخرى في الأماكن التي تريدها.

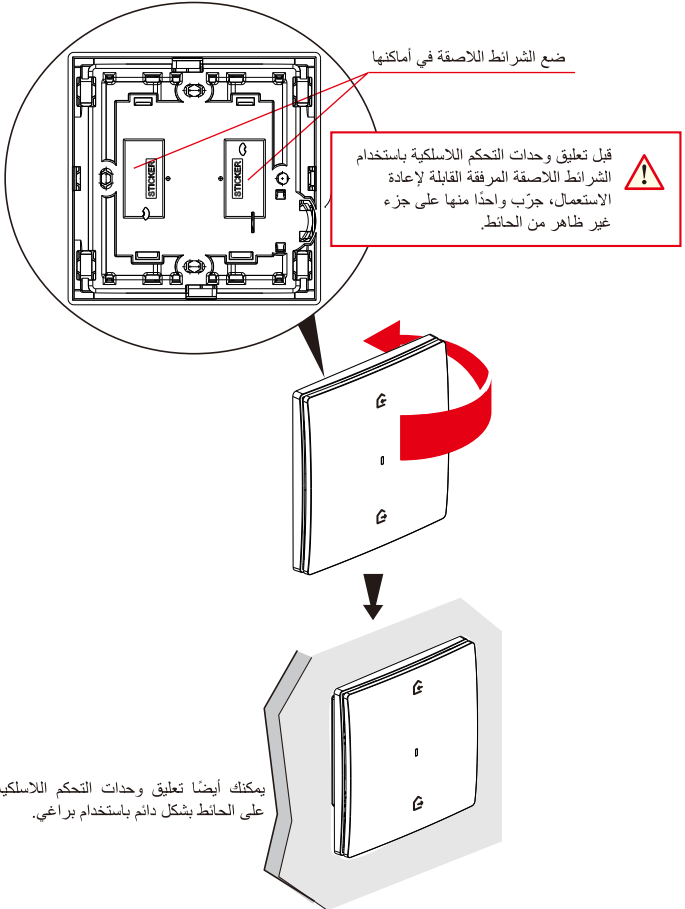

المنتجات التي قمت بتركيبها جاهزة الآن للاستخدام. يمكنك تحميل التطبيق **Home + Control** المقدم من شركة **Legrand** من أجل التحكم عن بُعد في أنظمة الإضاءة، والستائر الذكية، والأجهزة الكهربائية الخاصة بك.

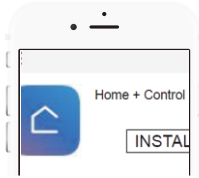

HomeKit (باستخدام التطبيق Home)

يتطلب التحكم في هذا الملحق المزود بتكنولوجيا HomeKit استخدام جهاز iPhone، أو iPad، أو iPod touch بنظام التشغيل iOS 9.0 أو إصدار أحدث. كما تتطلب إمكانية التحكم أوتوماتيكياً وعن بُعد في هذا الملحق المزود بتكنولوجيا HomeKit جهاز تليفزيون Apple بنظام التشغيل TvOS 10.0 أو إصدار أحدث، أو جهاز iPad بنظام التشغيل iOS 10.0 أو إصدار أحدث، أو جهاز HomePod مكوّن بمثابة موزع.

إشعار قانوني

يعني استخدام المنتجات التي تحمل الملصق Apple HomeKit أن الملحق الإلكتروني مصمم لكي يتم توصيله على وجه الخصوص بجهاز iPod، أو iPhone، أو iPad كما أنه معتمد من جهة التطوير لتلبية معايير الأداء المحددة من جانب شركة Apple. لا تتحمل شركة Apple المسؤولية عن عمل هذا الجهاز بصورة صحيحة أو لا، أو توافقه مع معايير السلامة والمعايير التنظيمية. يرجى ملاحظة أن استخدام هذا الملحق مع أجهزة iPod، أو iPhone، أو iPad قد يؤثر على أداء الاتصال اللاسلكي.

Apple Inc. هي علامة تجارية مسجلة لشركة Apple Inc.، وهي مسجلة في الولايات المتحدة والبلدان الأخرى.

HomeKit هي علامة تجارية مسجلة لشركة Apple Inc.

App Store هي علامة خدمة لشركة Apple Inc.

Android، و Google Play، وشعار Google Play هي علامات تجارية لشركة Google Inc.



www.legrand.com/reference/281501MW

LEGRAND - Pro and Consumer Service - BP 30076
87002 LIMOGES CEDEX FRANCE • www.legrand.com

المنتجات الخاصة بك متوافقة مع تكنولوجيا HomeKit من Apple من أجل التحكم في منزلك المتصل.
تتيح لك هذه التكنولوجيا، على سبيل المثال، التحكم في المنتجات الخاصة بك عبر الأوامر الصوتية باستخدام وظيفة المساعدة الافتراضية Siri المتوفرة على جهاز iPhone، أو iPad، أو iPod touch الخاص بك.
(يعتمد ذلك على توفر وظيفة المساعدة الصوتية واللغة في بلدك)



رمز تثبيت Apple HomeKit
الفريد يلزم الاحتفاظ به



:Apple HomeKit

ستتم مطالبتك بهذا الرمز عند تثبيت تطبيق iOS للأجهزة المحمولة.

إرشادات الأمان: ⚠️

يجب تركيب هذا المنتج طبقاً لقواعد التركيب ويفضل أن يقوم بالتركيب كهربائي مؤهل. فقد يؤدي التركيب الخاطئ و/أو الاستخدام الخاطئ إلى مخاطر التعرض لصدمة كهربائية أو نشوب حريق.
اقرأ النشرة قبل التركيب، وأفرد مكاناً لتركيب المنتج خاصاً به.
لا تفتح أو تعدل أو تحوّر المنتج ما لم يُشر إلى ذلك بشكلٍ محدد في النشرة. فكل منتجات Legrand يجب فتحها وإصلاحها حصراً من قبل فنيين مدربين ومؤهلين لدى Legrand. وكلّ فتح أو إصلاح غير مسموح به يُبطل المسؤوليات وحقوق الاستبدال والضمانات. لا تُستخدم سوى إكسسوارات من ماركة Legrand حصراً.



المرجو قراءة هذه التعليمات والاحتفاظ بها - يجب قراءة جميع تعليمات السلامة والتشغيل قبل تشغيل هذا المنتج
المرجو الرجوع إلى المعلومات الموجودة على العبوة الخلفية الخارجية للحصول على معلومات السلامة والكهرباء
درجة حرارة التشغيل القصوى هي 40 درجة مئوية

تنبيه: خطر نشوب حريق أو انفجار إذا تم استبدال البطارية بنوع غير مناسب. استبدال فقط مع نفس النوع أو ما يعادلها
تحذير: يجب ألا تتعرض البطارية للحرارة الزائدة مثل أشعة الشمس أو النار أو ما يشابهه
يجب الانتباه إلى الجوانب البيئية للتخلص من البطاريات

قد يؤدي التخلص من البطارية في النار أو في فرن ساخن، أو التفسير أو القطع ميكانيكيًا للبطارية، إلى حدوث انفجار
ترك البطارية في بيئة محيطة بدرجة حرارة عالية للغاية مما قد يؤدي إلى انفجار أو تسرب سائل أو غاز قابل للاشتعال
تتعرض البطارية لضغط هواء منخفض للغاية مما قد يؤدي إلى انفجار أو تسرب سائل أو غاز قابل للاشتعال
مناسب فقط للتركيب على ارتفاعات ≥ 2 متر

لا تبثع البطارية، لأنها تشكل خطرًا كيميائيًا على الحرق
يحتوي هذا المنتج على بطارية خلية عملة / زر. إذا تم ابتلاع بطارية خلية العملة / الزر، فقد يتسبب ذلك في حروق داخلية
شديدة في غضون ساعتين فقط ويمكن أن يؤدي إلى الوفاة
احتفظ بالبطاريات الجديدة والمستعملة بعيدًا عن متناول الأطفال

إذا لم تتمكن من إغلاق حجرة البطارية بإحكام، فتوقف عن استخدام المنتج واحتفظ به بعيدًا عن متناول الأطفال
إذا كنت تعتقد أن البطاريات قد تكون قد ابتلعت أو وضعت داخل أي جزء من الجسم، فاطلب العناية الطبية على الفور

SIMPLIFIED EU DECLARATION OF CONFORMITY

The undersigned,

Legrand

declares that the radio-electric equipment referred to in these instructions
complies with directive 2014/53/EU.

The full text of the EU declaration of conformity
is available on the following website:

www.legrandoc.com