

Niniejszy zestaw pozwala stworzyć instalację connected w Twoim domu. Istnieje możliwość uzupełnienia instalacji gniazdami, łącznikami, mikromodułami oświetleniowymi i łącznikami bezprzewodowymi Suno with Netatmo.

Zawartość zestawu

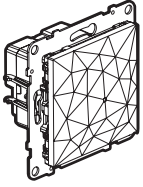

Gniazdo Control

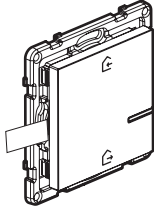

Łącznik bezprzewodowy
Wyjście/Powrót



Elementy montażowe

Przepisy bezpieczeństwa

Produkt ten powinien być montowany zgodnie z zasadami instalacji, najlepiej przez wykwalifikowanego elektryka. Niepoprawna instalacja i/lub niewłaściwe użytkowanie mogą spowodować ryzyko porażenia prądem lub pożaru. Przed przystąpieniem do instalacji, zapoznać się z instrukcją i uwzględnić miejsce montażu urządzenia. Nie otwierać, nie demontować ani nie modyfikować urządzenia, jeśli nie ma na ten temat specjalnej wzmianki w instrukcji. Wszystkie produkty Legrand mogą być otwierane i naprawiane wyłącznie przez pracowników przeszkolonych i upoważnionych przez Legrand. Każde otwarcie lub naprawa dokonane bez odpowiedniego upoważnienia zwalnia Legrand od wszelkiej odpowiedzialności, powoduje utratę prawa do wymiany produktu i wygaśnięcie gwarancji. Używać wyłącznie oryginalnych części marki Legrand.

LE13186AA

Przed rozpoczęciem: środki ostrożności dotyczące okablowania

W przypadku instalacji łącznika schodowego connected lub gniazd connected, należy zapoznać się z następującymi informacjami:

Do sterowania oświetleniem za pomocą dwóch łączników lub więcej, użyć wyłącznie poniższych produktów:

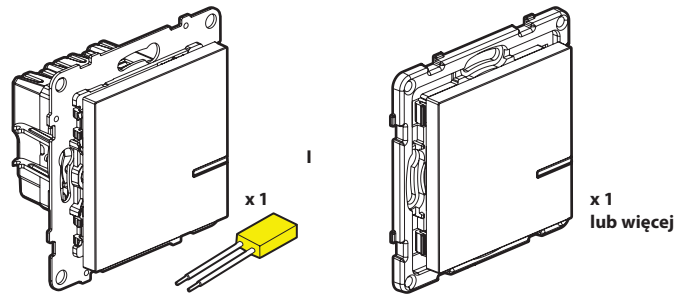

Łącznik connected (z opcją ściemniania) + kompensator (brak w zestawie)

Łączniki bezprzewodowe dla wszystkich pozostałych punktów sterowania (brak w zestawie)

⚠ Nie używać dwóch łączników connected (z opcją ściemniania) do sterowania tym samym punktem oświetlenia.

Wskazówka w przypadku wymiany jednego z łączników schodowych: stary łącznik podtynkowy zastąpić łącznikiem bezprzewodowym.

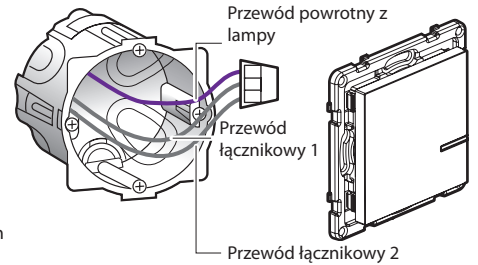

Użyć złączki, aby połączyć przewód łącznikowy 1 z przewodem powrotnym z lampy. Umieścić złączkę na przewodzie łącznikowym 2.

2

Przed rozpoczęciem: środki ostrożności dotyczące okablowania (ciąg dalszy)

Aby dodać gniazdo, użyj wyłącznie poniższych produktów:

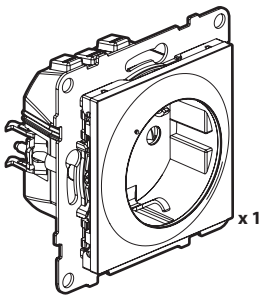

Gniazdo connected
(brak w zestawie)

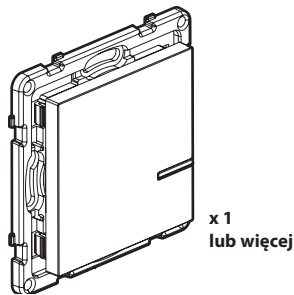

Łączniki bezprzewodowe dla wszystkich innych punktów sterowania (brak w zestawie)

⚠ Nie używać łącznika connected (z opcją ściemniania) do sterowania gniazdem zasilającym.

Przypadek wymiany gniazda zasilającego sterowanego łącznikiem:

Wskazówka dotycząca wymiany starego łącznika podtynkowego (zastępowanego łącznikiem bezprzewodowym)

Użyć złączki, aby połączyć dwa przewody.

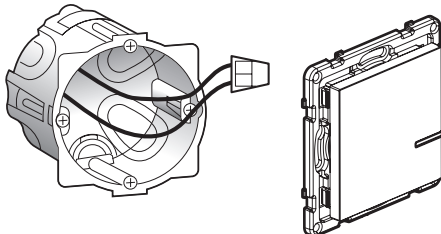

⚠ Zabezpieczenie główne powinno wynosić 16 A

3

Przed rozpoczęciem: środki ostrożności dotyczące okablowania (ciąg dalszy)

W celu wymiany dowolnego łącznika, użyć wyłącznie poniższego produktu:

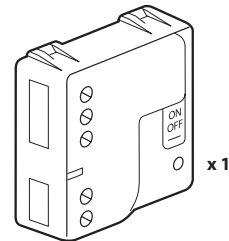

Mikromoduł oświetleniowy
(brak w zestawie)

Można zachować istniejące przyciski lub wymienić je na łączniki bezprzewodowe.

⚠ Nie używać łącznika connected (z opcją ściemniania) do sterowania mikromodulem oświetleniowym.

4

1 Etapy instalacji
Wybór lokalizacji gniazda Control,
zamiast standardowego gniazda zasilającego:

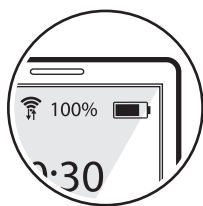
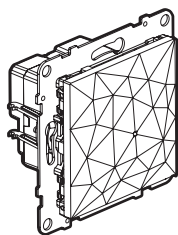

WIFI OK

- 1 Jeżeli w mieszkaniu dostępne jest bezprzewodowe połączenie z Internetem, należy upewnić się, za pomocą smartfona, czy poziom sygnału WiFi jest wystarczający w wybranej lokalizacji.
- 2 Jeżeli nie ma jeszcze bezprzewodowego połączenia z Internetem, należy zdecydować się na lokalizację w pobliżu miejsca instalacji przyszłego routera.
- 3 Zainstaluj **gniazdo Control** zamiast standardowego gniazda zasilającego. Jest ono kompatybilne ze standardowymi puszkami podtynkowymi o głębokości 40 mm, mocowane za pomocą pazurków lub wkrętów.

5

2 Istotne zalecenia bezpieczeństwa

1



Wyłączyć główny wyłącznik prądu

2



Przed instalacją, należy sprawdzić, czy zasilanie jest wyłączone.

3 Instalacja gniazda Control

1

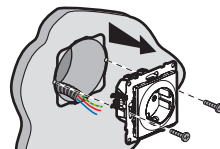

Zdemontować istniejące gniazdo

3

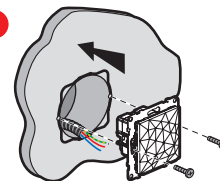

2

Okablować gniazdo Control

L
N

Przekrój żyły 2,5 mm²

16 A - 230 V~
3680 W maks.
cos 0,8

Zakres częstotliwości: od 2,4 do 2,4835 Ghz
Poziom mocy: < 100 mW

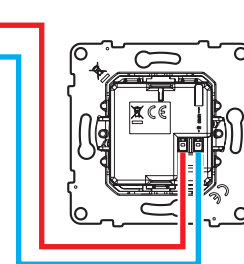

- N (neutralny) = niebieski
- L (faza) = inne oprócz niebieskiego i zielono/żółtego
- — (uziemiaenie) = zielono/żółty

6

4 Dodatkowe produkty uzupełniające instalację (brak w zestawie):

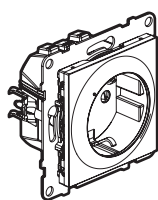

Gniazdo connected

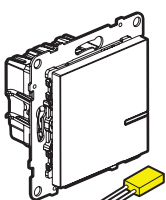

Łącznik connected (z opcją ściemniania) + kompensator

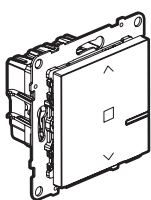

Łącznik connected do sterowania roletami

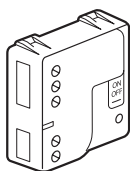

Mikromoduł oświetleniowy

Okablować produkty connected na podstawie odrębnych instrukcji instalacji znajdujących się w opakowaniach produktów.

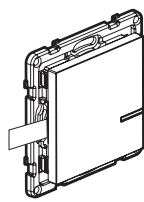

Bezprzewodowy łącznik oświetlenia

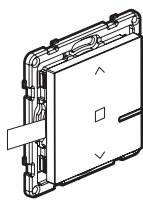

Bezprzewodowy łącznik sterowania roletami

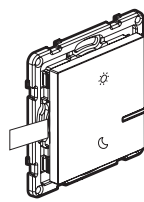

Bezprzewodowy łącznik Dzień/Noc

Łączniki bezprzewodowe zostaną zainstalowane później.

7

5 Włączenie zasilania produktów connected



Obowiązkowy etap instalacji:

1



OFF

Sprawdzić, czy wyłącznik główny jest wyłączony oraz, czy żaden inny produkt nie jest zasilany na tym etapie.

2



ON

Przywrócić zasilanie głównym wyłącznikiem prądu.

Wszystkie zainstalowane produkty muszą zostać włączone jednocześnie.

3

Kontrolki produktów connected zapalą się na czerwono.

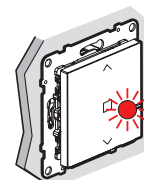
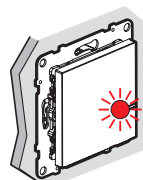
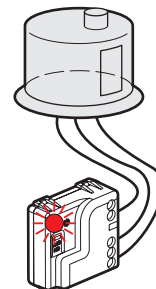
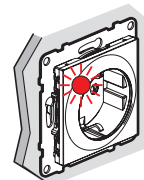
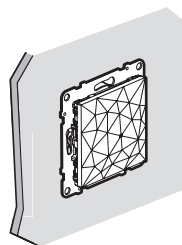

8

6 Włączenie głównego łącznika bezprzewodowego:

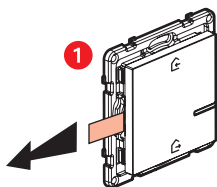

Wyciągnąć pasek zabezpieczający baterię, aby włączyć zasilanie **głównego łącznika bezprzewodowego**.

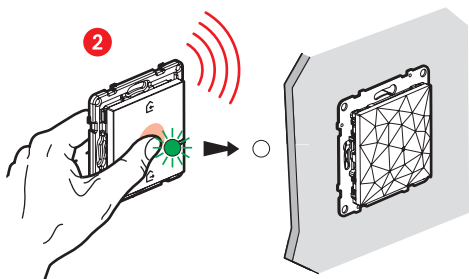

Nacisnąć krótko środek **klawisza głównego łącznika bezprzewodowego**, aby go włączyć; kontrolka zacznie migać na zielono, a następnie zgaśnie.

Kontrolka **gniazda Control** również gaśnie.

Nie mocować łącznika do ściany, instalacja zostanie zakończona w etapie 12.

9

7 Rozpoczęcie konfiguracji zainstalowanych produktów:

1 Zbliżyć **główny łącznik bezprzewodowy** do **gniazda Control** i nacisnąć środek przycisku łącznika, aż poniższa kontrolka zaświeci się na krótko na zielono, **następnie zwolnić przycisk**.



2 Kontrolki produktów connected zapalą się, po kolei, na stałe na zielono.

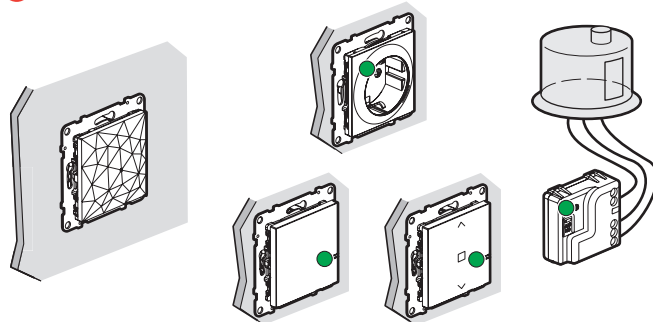

Uwaga: Jeżeli kontrolki niektórych produktów nie zapaliły się na zielono, należy ponownie wykonać etapy 5 i 7.

10

8 Przygotowanie łączników bezprzewodowych (brak w zestawie):

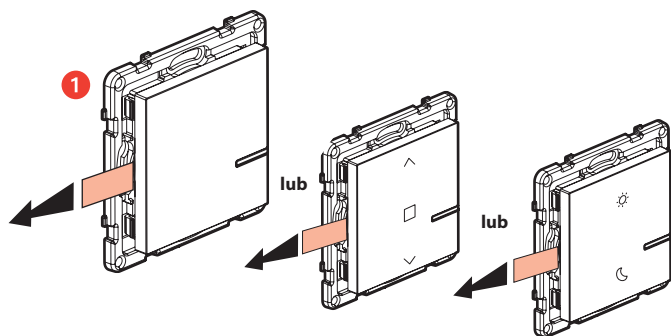

Wyciągnąć pasek zabezpieczający z każdego łącznika bezprzewodowego.

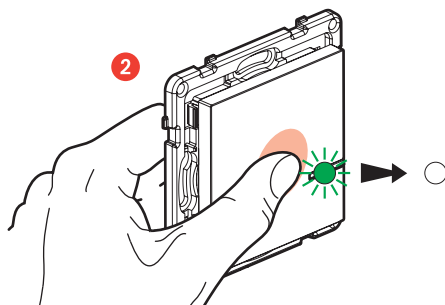

Nacisnąć na **krótko** każdy łącznik bezprzewodowy, aby je włączyć. Diody zaczną migać na zielono, a następnie zgasną.

Nie mocować łączników do ściany, instalacja zostanie zakończona w etapie 12.

11

9 Połączenie łączników bezprzewodowych, aby sterować łącznikami i gniazdami connected:

⚠ Upewnić się, że diody produktów connected świecą się na zielono. Jeżeli nie, powtórzyć etap 8.

1 Jak przypisać bezprzewodowy łącznik oświetlenia?

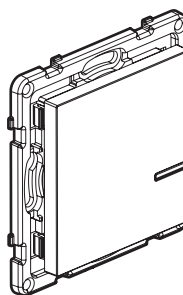

⚠ Ten produkt steruje łącznikami connected (z opcją ściemniania), mikromodułami oświetleniowymi i gniazdami connected.

2 Połączenie łącznika bezprzewodowego z łącznikiem oświetleniowym connected

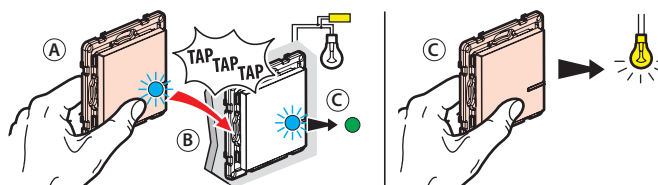

(A) Przytrzymać wciśnięty dolny przycisk łącznika bezprzewodowego i stuknąć 3 razy łącznikiem o łącznik, który ma być sterowany.

(B) Diody obu produktów migają szybko na niebiesko.

(C) Diody obu produktów zapalają się krótko na niebiesko, a następnie dioda łącznika connected zapala się na zielono, natomiast dioda łącznika bezprzewodowego gaśnie. Połączenie zostało nawiązane.

12

9 Połączenie łączników bezprzewodowych, aby sterować łącznikami i gniazdami connected (ciąg dalszy):

3 Połączenie łącznika bezprzewodowego z mikromodułem oświetleniowym

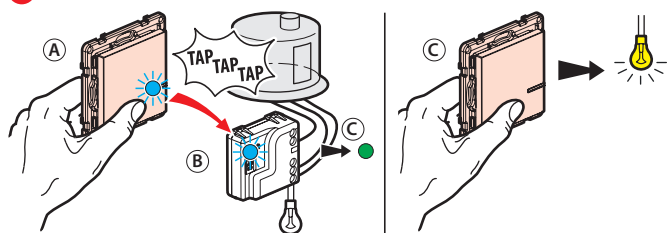

- A Przytrzymać wciśnięty przycisk łącznika bezprzewodowego i stuknąć 3 razy łącznikiem o mikromoduł, który ma być kontrolowany.
- B Diody obu produktów migają szybko na niebiesko.
- C Diody obu produktów zapalają się krótko na niebiesko, a następnie dioda mikromodułu zapala się na zielono, natomiast dioda łącznika bezprzewodowego gaśnie. Połączenie zostało nawiązane.

4 Połączenie łącznika bezprzewodowego z gniazdem connected

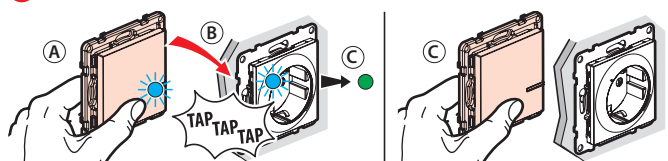

- A Przytrzymać wciśnięty przycisk łącznika bezprzewodowego i stuknąć 3 razy łącznikiem o gniazdo, które ma być kontrolowane.
- B Diody obu produktów migają szybko na niebiesko.
- C Diody obu produktów zapalają się krótko na niebiesko, a następnie dioda gniazda connected zapala się na zielono, natomiast dioda łącznika bezprzewodowego gaśnie. Połączenie zostało nawiązane.

Połączenie wielu produktów

Istnieje możliwość połączenia kilku punktów oświetlenia i urządzeń z tym samym łącznikiem bezprzewodowym, powtarzając operację z każdym produktem, który ma być kontrolowany.

13

9 Połączenie łączników bezprzewodowych z roletami (ciąg dalszy):

⚠ Upewnić się, że kontrolki produktów connected świecą się na zielono. Jeżeli nie, powtórz etap 8.

1 Jak dodać bezprzewodowy łącznik rolet?

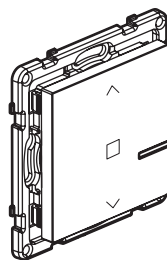

⚠ Używać wyłącznie łącznika bezprzewodowego sterowania roletami (brak w zestawie).

2 Połączenie łącznika bezprzewodowego z jednym lub kilkoma łącznikami connected do sterowania roletami

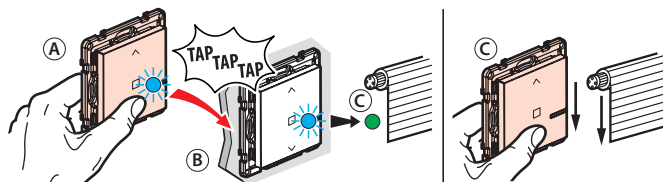

- A Przytrzymać wciśnięty przycisk łącznika bezprzewodowego i stuknąć 3 razy łącznikiem o łącznik rolet, który ma być kontrolowany.
- B Diody obu produktów migają szybko na niebiesko.
- C Diody obu produktów zapalają się krótko na niebiesko, a następnie dioda łącznika connected zapala się na zielono, natomiast dioda łącznika bezprzewodowego gaśnie. Połączenie zostało nawiązane.

Połączenie wielu produktów

Istnieje możliwość sterowania kilkoma roletami za pomocą tego samego łącznika bezprzewodowego, powtarzając operację na każdym produkcie, który ma być kontrolowany.

14

W razie potrzeby, istnieje możliwość anulowania połączenia z łącznikami bezprzewodowymi

- 1 Nacisnąć środek przycisku łącznika, aż poniższa dioda zaświeci się na pomarańczowo.
- 2 Potwierdzić anulowanie ponownie naciskając na krótko środek przycisku łącznika; dioda zapali się na niebiesko, a następnie zgaśnie. Połączenie zostało anulowane.

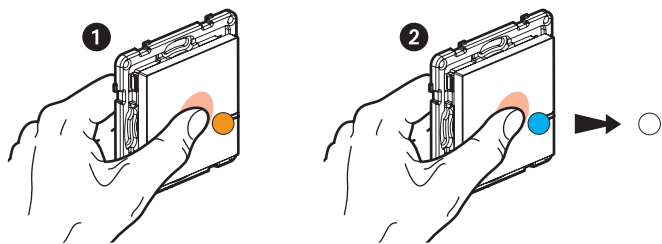

Można połączyć ten łącznik bezprzewodowy z nowymi produktami, wykonując działania od etapu 9.

- 10 Powtórz kroki 8 i 9 dla każdego łącznika bezprzewodowego, który chcesz zainstalować.

11 Zakończenie konfiguracji

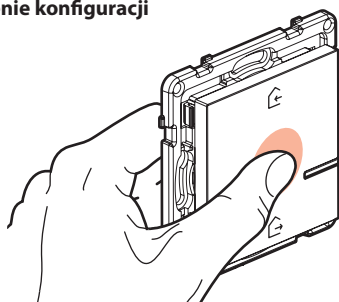

Aby zakończyć instalację, należy nacisnąć krótko środek **głównego łącznika bezprzewodowego**.

Wszystkie diody produktów zgasną.

15

12 Mocowanie łączników bezprzewodowych

Przymocować główny łącznik bezprzewodowy Wyjście/Powrót w pobliżu wejścia do mieszkania i przymocować pozostałe łączniki bezprzewodowe w wybranych miejscach.

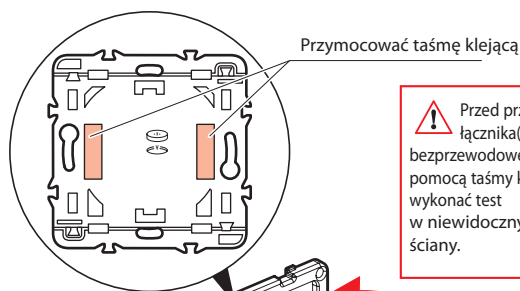

⚠ Przed przymocowaniem łącznika(ów) bezprzewodowe(ych) za pomocą taśmy klejącej, należy wykonać test w niewidocznym miejscu ściany.

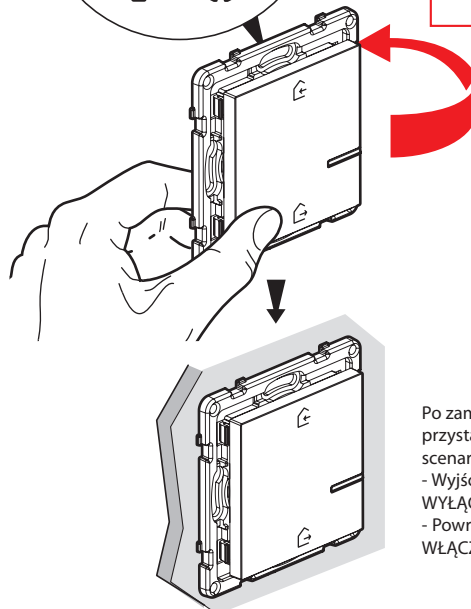

Po zamocowaniu można przystąpić do zaprogramowania scenariuszy:
- Wyjście : oświetlenie WYŁĄCZONE.
- Powrót : wszystkie gniazda WŁĄCZONE.

Można również przymocować łącznik(i) bezprzewodowy(e) na stałe za pomocą wkrętów.

16

13 Pobieranie aplikacji

Instalacja jest gotowa do pracy, można pobrać aplikację **Legrand Home + Control**, aby móc zdalnie sterować oświetleniem, roletami i urządzeniami elektrycznymi.



17

HomeKit (używając aplikacji Dom)

Obsługa osprzętu HomeKit wymaga posiadania iPhone'a, iPada lub iPoda touch z systemem iOS 9.0 lub nowszym. Automatyeczna i zdalna obsługa osprzętu HomeKit wymaga posiadania Apple TV z systemem tvOS 10.0 lub nowszym, iPada z systemem iOS 10.0 lub nowszym lub HomePoda skonfigurowanego w trybie koncentrator.

Informacje prawne

Produkty z logo Apple HomeKit stanowią osprzęt elektroniczny, przystosowany do obsługi za pomocą iPoda, iPhone'a lub iPada oraz posiadają certyfikat programistyczny potwierdzający spełnianie norm wydajności Apple.

Apple nie ponosi odpowiedzialności za działanie urządzenia, ani za jego zgodność z normami bezpieczeństwa i przepisami. Należy pamiętać, że używanie niniejszego osprzętu z iPodem, iPhone'm lub iPadem może pogorszyć działanie sieci bezprzewodowej.

iPhone, iPod i iPad są znakami towarowymi firmy Apple Inc., zarejestrowanymi w USA i innych krajach.

HomeKit jest zastrzeżonym znakiem towarowym firmy Apple Inc.

App Store jest znakiem usługowym firmy Apple Inc.

Android, Google Play oraz logo Google Play są znakami towarowymi Google Inc.



www.legrand.pl

Legrand Polska Sp. z o.o.
ul. Waryńskiego 20, 57-200 Ząbkowice Śląskie

Wymiana baterii

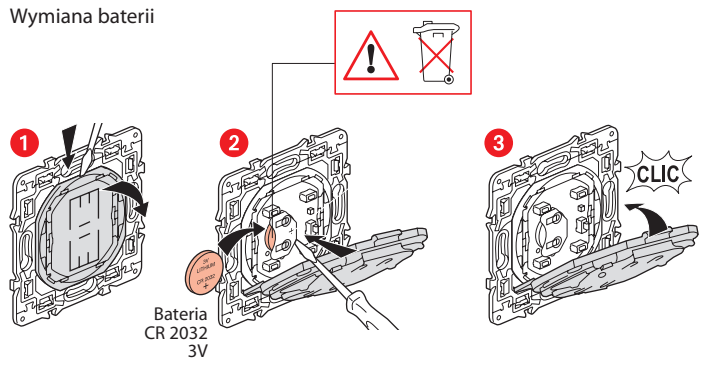

18

Produkty są kompatybilne z technologią Apple HomeKit umożliwiającą sterowanie inteligentnym domem. Istnieje na przykład możliwość sterowania produktami głosem dzięki asystentowi głosowemu Siri z iPhone'a, iPada lub iPoda Touch.



Zachować unikalny kod instalacji Apple HomeKit

Apple HomeKit: Kod ten będzie potrzebny w trakcie instalacji aplikacji mobilnej iOS.

DEKLARACJA ZGODNOŚCI UE SKRÓCONA

Niżej podpisany,

Legrand

oświadcza, że urządzenia radioelektryczne wymienione w niniejszej instrukcji są zgodne z dyrektywą 2014/53/WE.

Pełny tekst deklaracji zgodności UE jest dostępny na stronie internetowej:

www.legrandoc.com