

Mobiele gateway 1 991 00

Met de Mobile Gateway koppel je eenvoudig alle geconnecteerde oplossingen «with Netatmo» en Zigbee 3.0 verlichting. De Gateway wordt aangesloten op een bestaand stopcontact en maakt eenvoudig verbinding met het wifi-netwerk van uw internetbox

legrand®
SIMPEL
GECONNECTEERD

Inhoud van de kit:

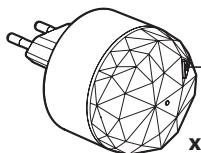

Configuratieknop

Mobiele Gateway

Frequentieband: 2,4 tot 2,4835 GHz
Vermogensniveau: <100mW

Installatiestappen

1 Sluit de Mobile Gateway aan op een bestaand stopcontact.

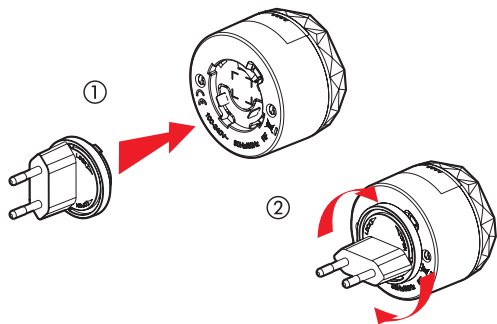

2 Download de Home + Control App en volg de instructies om bedrade en draadloze producten aan je installatie toe te voegen.

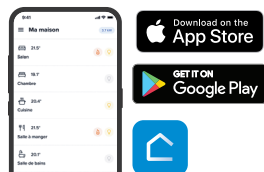

3 Je bent klaar om je installatie te bedienen via een spraakassistent en je kan scenario's personaliseren via de Home + Control app.



Voltooi uw installatie:

Uw geconnecteerde installatie van Legrand is evolutief. U kunt eenvoudig alle geconnecteerde oplossingen van Legrand (beschikbaar op legrand.be of legrand.nl), Netatmo-producten of zelfs Zigbee 3.0-compatibele verlichtingsproducten van andere merken toevoegen. En zo kan je scenario's, planningschema's personaliseren via de Home + Control-app.

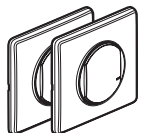

Uitbreidingskit
Céliane 1 991 30/31/32/33
Valena Life 1 993 20/21/22/23
Valena Next 1 992
20/21/22/23/24/25

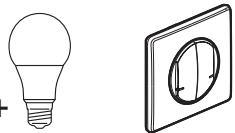

Dubbele bediening voor verlichting
en stopcontacten
Céliane 0 677 24/74 - 0 648 94
Valena Life 7 52x 87 - 7 563 87
Valena Next 7 418 12/42/72

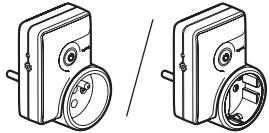

Mobiel standaard
geconnecteerd
stopcontact
Frans-Belgische
standaard 0 648 87

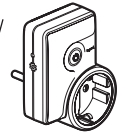

Mobiel standaard
geconnecteerd
stopcontact
Nederlandse standaard
(schuko) 0 648 40

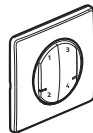

4-voudige scenariobediening
Céliane 0 677 55/56/57
Valena Life 7 52x 68 - 7 563 68
Valena Next 7 418 02/32/62

Reset proces

Om uw Mobile Gateway te resetten, houdt u de knop «Configuratie» op de Mobile Gateway ingedrukt (> 20 sec.). De LED van de Gateway zal achtereenvolgens groen oplichten, dan oranje en tenslotte lichtroze

Je Home + Control App zal je op de hoogte stellen van een ontkoppeling van je Mobile Gateway.

Deze melding kan u binnen 20 minuten na het resetten van uw Mobile Gateway bereiken.

Wat betreft zigbee 3.0

Zigbee is een communicatieprotocol waarmee geconnecteerde gecertificeerde Zigbee 3.0 producten (verlichting, schakelaars, stopcontacten en rolluikbedieningen) communiceren en samenwerken.

Om te controleren of een lamp Zigbee 3.0-gecertificeerd is en dus compatibel is met uw geconnecteerde starterskit «with Netatmo», zoekt u naar het logo  zigbee op de verpakking of op de gebruiksaanwijzing van uw product. U kunt de lijst met alle Zigbee 3.0 gecertificeerde producten ook bekijken op: <https://csa-iot.org>

Als je al Zigbee 3.0-gecertificeerde producten met een eigen verbidingsbrug hebt, vergeet dan niet om ze te resetten om ze te kunnen gebruiken met je geconnecteerde starterskit «with Netatmo». Raadpleeg de instructies van uw producten voor de resetprocedure.



www.legrand.fr/reference/199100

Legrand Group belgium - Hector henneaulaan 366, 1930 Zaventem
www.legrand.be

VEREENVOUDIGDE EU-CONFORMITEITSVERKLARING

De ondergetekende,

Legrand

verklaart dat de in deze handleiding genoemde radioapparatuur
voldoen aan Richtlijn 2014/53/EU.
De volledige tekst bevindt zich op
www.legrandoc.com

www.legrandoc.com

⚠ Veiligheidsvoorschriften

Dit product moet in overeenstemming met de installatievoorschriften en bij voorkeur door een vakbekwame elektricien worden geïnstalleerd. Bij een onjuiste installatie en/of een onjuist gebruik bestaat het risico van elektrische schokken of brand. Lees alvorens de installatie uit te voeren de handleiding door en houd rekening met de specifieke montageplaats van het product. U mag het apparaat niet openen, demonteren of wijzigen, tenzij dat specifiek in de handleiding wordt vermeld. Alle **Legrand**-producten mogen uitsluitend worden geopend en gerepareerd door personeel dat door **Legrand** is opgeleid en bevoegd verklaard. In geval van ongeoorloofd openen of repareren wordt geen enkele aansprakelijkheid aanvaard, vervalt het recht op vervanging en zijn de garanties niet meer geldig. Gebruik uitsluitend accessoires van het merk **Legrand**.

Apple HomeKit: Tijdens de installatie van de mobiele iOS-app wordt u om deze code gevraagd

 **Unieke Apple HomeKit-installatiecode Deze dient U te bewaren**

Prise Control 1 991 00

La Prise Control permet de connecter facilement toutes les solutions connectées «with Netatmo» et les éclairages Zigbee 3.0. Elle se branche sur une prise de courant existante et se connecte simplement au réseau Wi-Fi de votre box internet



SIMPLEMENT
CONNECTÉ

> Composition du pack :

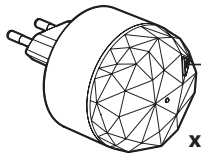

x1

Bouton Configuration

Prise Control

Bande de fréquences : 2,4 à 2,4835 GHz
Niveau de puissance : < 100 mW

> Étapes d'installation

1 Branchez la Prise Control sur une prise facilement accessible et protégée par un disjoncteur 16 A maximum.

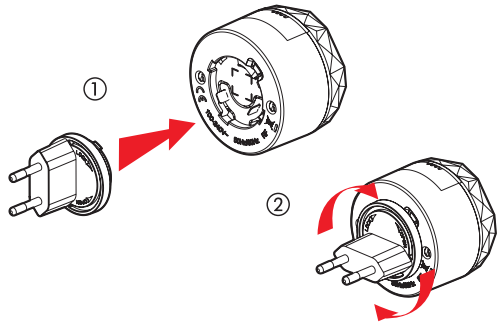

2 Téléchargez l'App Home + Control et suivez les instructions pour ajouter les produits filaires et sans fils à votre installation.

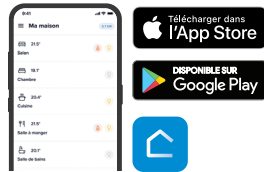

3 Vous êtes prêts à piloter votre installation via un assistant vocal et pouvez personnaliser vos scénarios via l'App Home + Control.



> Complétez votre installation :

Votre installation connectée Legrand est évolutive. Vous pouvez facilement ajouter l'ensemble des solutions connectées Legrand (à retrouver sur legrand.com), les produits Netatmo ou encore les produits d'éclairage compatibles Zigbee 3.0 d'autres marques. Et ainsi, personnaliser vos scénarios, vos plannings via l'App Home + Control.

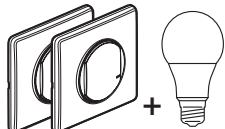

Pack extension
Céliane 1 991 30/31/32/33
Valena Life 1 993 20/21/22/23
Valena Next
1 992 20/21/22/23/24/25



Commande double
d'éclairage et prises
Céliane 0 677 24/74 - 0 648 94
Valena Life 7 52x 87 - 7 563 87
Valena Next 7 418 12/42/72



Prise mobile standard
franco-belge
0 648 87



Prise mobile
standard germanique
0 648 40

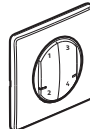

Commande 4 scenarios
Céliane 0 677 55/56/57
Valena Life 7 52x 68 - 7 563 68
Valena Next 7 418 02/32/62

> Processus de réinitialisation

Pour réinitialiser votre Prise Control, effectuez un appui long sur le bouton « Configuration » de la Prise Control jusqu'à ce que celle-ci s'allume en orange fixe, puis relâcher le bouton. La Prise Control démarre ensuite sa réinitialisation ainsi que celle des produits qui lui sont rattachés (hors produits fonctionnant à pile), cela peut prendre plusieurs minutes. La Prise Control s'allumera en rose pour indiquer que l'opération de réinitialisation est terminée.

Votre App Home + Control vous notifiera d'une déconnexion de votre Prise Control.

Cette notification est susceptible de vous parvenir dans un délai de 20 minutes qui suivent la réinitialisation de votre Prise Control.

À propos de zigbee 3.0

Le Zigbee est un protocole de communication permettant aux produits connectés (éclairage, commandes d'éclairage et de prises, commande de volets roulants...) certifiés Zigbee 3.0 de communiquer et fonctionner ensemble.

Pour vérifier si un éclairage est certifié Zigbee 3.0 et donc compatible avec votre pack de démarrage connecté «with Netatmo», cherchez le logo zigbee sur l'emballage ou sur la notice de votre produit. Vous pouvez également consulter la liste de tous les produits certifiés Zigbee 3.0 à l'adresse suivante : <https://csa-iot.org>

Si vous possédez déjà des produits certifiés Zigbee 3.0 ayant leur propre pont de connexion, pensez à les réinitialiser pour pouvoir les utiliser avec votre pack de démarrage connecté «with Netatmo». Référez-vous à la notice de vos produits pour connaître la procédure de réinitialisation.



www.legrand.fr/referance/199100

LEGRAND - Pro and Consumer Service - BP 30076
87002 LIMOGES CEDEX FRANCE • www.legrand.com

DÉCLARATION UE DE CONFORMITÉ SIMPLIFIÉE

Le soussigné,

Legrand

déclare que les équipements radioélectriques cités sur cette notice sont conformes à la directive 2014/53/UE.

Le texte complet de la déclaration UE de conformité est disponible à l'adresse internet suivante :

www.legrandoc.com

⚠ Consignes de sécurité

Ce produit doit être installé conformément aux règles d'installation et de préférence par un électricien qualifié. Une installation incorrecte et/ou une utilisation incorrecte peuvent entraîner des risques de choc électrique ou d'incendie. Avant d'effectuer l'installation, lire la notice, tenir compte du lieu de montage spécifique au produit. Ne pas ouvrir, démonter, altérer ou modifier l'appareil sauf mention particulière indiquée dans la notice. Tous les produits **Legrand** doivent exclusivement être ouverts et réparés par du personnel formé et habilité par **Legrand**. Toute ouverture ou réparation non autorisée annule l'intégralité des responsabilités, droits à remplacement et garanties. Utiliser exclusivement les accessoires de la marque **Legrand**.

Apple HomeKit : Au cours de l'installation de l'application mobile iOS, ce code vous sera demandé



Code unique d'installation Apple HomeKit à conserver

LE13094AA