

Plug & Play Gateway 1 991 00

Αυτό το Plug & Play Gateway πρίζας σας επιτρέπει να δημιουργήσετε μια συνδεδεμένη εγκατάσταση στο σπίτι σας με προϊόντα «with Netatmo» και φωτισμό Zigbee 3.0. Τοποθετείται σε υπάρχουσα συμβατική πρίζα ρεύματος και απλά συνδέεται στο Wi-Fi του internet router σας

legrand®
SIMPLY
CONNECTED

> Περιεχόμενα Πακέτου

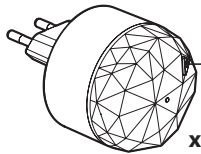

Μπουτόν ταυτοποίησης
Plug & Play Gateway
Ζώνη συχνότητας: 2,4 έως 2,4835 GHz
Στάθμη ισχύος: < 100 mW

> Βήματα εγκατάστασης

1 Τοποθετήστε το gateway σε μία εύκολα προσβάσιμη πρίζα που προστατεύεται από ασφάλεια 16A max

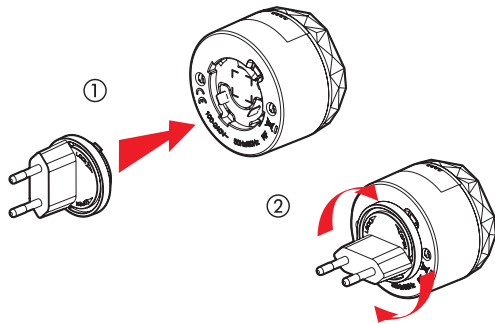

2 Κατεβάστε την εφαρμογή Home + Control και ακολουθήστε τις οδηγίες για την προσθήκη ενσύρματων και ασύρματων προϊόντων στη συνδεδεμένη εγκατάστασή σας

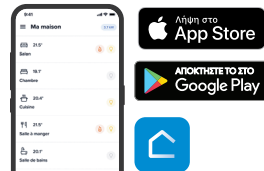

3 Τώρα μπορείτε να ελέγχετε την εγκατάστασή σας μέσω ενός φωνητικού βοηθού και μπορείτε να δημιουργείτε εξατομικευμένα σενάρια μέσω της εφαρμογής Home + Control



> Ολοκληρώστε την εγκατάσταση

Η εγκατάσταση συνδεδεμένων προϊόντων Legrand είναι επεκτάσιμη. Μπορείτε εύκολα να προσθέτετε όλες τις συνδεδεμένες λύσεις Legrand (αναφέρονται στο legrand.gr), προϊόντα Netatmo ή επιπλέον προϊόντα φωτισμού Zigbee 3.0 certified άλλων κατασκευαστών

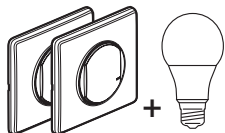

Πακέτο επέκτασης
Céliane 1 991 30/31/32/33
Valena Life 1 993 20/21/22/23
Valena Next
1 992 20/21/22/23/24/25

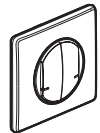

Ασύρματος διπλός διακόπτης
Céliane 0 677 24/74 - 0 648 94
Valena Life 7 52x 87 - 7 563 87
Valena Next 7 418 12/42/72

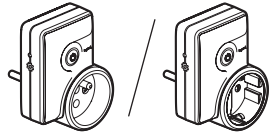

Φορητή πρίζα ρεύματος
Γαλλικού τύπου
0 648 87

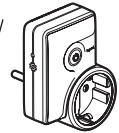

Φορητή πρίζα ρεύματος
τύπου σούκο
0 648 40

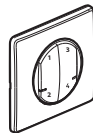

Ασύρματος διακόπτης 4
σεναρίων
Céliane 0 677 55/56/57
Valena Life 7 52x 68 - 7 563 68
Valena Next 7 418 02/32/62

> Διαδικασία επανεκκίνησης

Για να επανεκκινήσετε (reset) το Plug & Play Gateway, πιέστε παρατεταμένα το μπουτόν «Ταυτοποίησης» στο Plug & Play Gateway μέχρι να ανάψει σε σταθερό πορτοκαλί, και μετά σταματήστε να πιέζετε.

Τότε, αρχίζει η διαδικασία επανεκκίνησης (reset) στο Plug & Play Gateway καθώς και στα συσχετισμένα με αυτό προϊόντα (εκτός από τα ασύρματα), που μπορεί να κρατήσει αρκετά λεπτά. Όταν στο Plug & Play Gateway, το χρώμα γίνει ροζ, τότε η επανεκκίνηση έχει ολοκληρωθεί

Η εφαρμογή Home + Control θα σας ειδοποιήσει για απosύνδεση του Plug & Play Gateway

Αυτή η ειδοποίηση θα εμφανιστεί μέσα σε 20 λεπτά από την επανεκκίνηση του Plug & Play Gateway

Σχετικά με το zigbee 3.0

Το Zigbee είναι ένα πρωτόκολλο επικοινωνίας που επιτρέπει σε συνδεδεμένα προϊόντα IOT (φωτισμού, διακόπτες φωτισμού και ρολών, κλπ) certified Zigbee 3.0 να επικοινωνούν και να συνεργάζονται. Για να ελέγξετε εάν ένα προϊόν φωτισμού είναι certified Zigbee 3.0 και συνεπώς συμβατό με το βασικό kit εγκατάστασης «with Netatmo» αναζητήστε το λογότυπο zigbee πάνω στη συσκευασία ή στο τεχνικό εγχειρίδιο του προϊόντος. Μπορείτε επίσης να ανατρέξετε στη λίστα όλων των certified Zigbee 3.0 στη διεύθυνση <https://csa-iot.org>. Εάν διαθέτετε ήδη certified Zigbee 3.0 προϊόντα με το δικό τους συνδεδεμένο gateway, μπορείτε να τα επανεκκινήσετε ώστε να μπορείτε να τα χρησιμοποιείτε με το βασικό kit «with Netatmo». Ανατρέξτε στα τεχνικά εγχειρίδια αυτών για τη διαδικασία επανεκκίνησης



www.legrand.gr

ΕΛΛΗΝΙΚΗ ΛΕΓΚΡΑΝ Α.Ε.Β.Ε. / Γραφεία - Εκθεσιακοί χώροι Innoval - Λ. Κηφισίας 184Α - 152 31 Χαλάνδρι, Αθήνα
Βασ. Όλγας 216 - 551 33 Καλαμαριά, Θεσσαλονίκη

ΑΠΛΟΠΟΙΗΜΕΝΗ ΔΗΛΩΣΗ ΣΥΜΜΟΡΦΩΣΗΣ ΕΕ

Ο υπογεγραμμένος

Legrand

δηλώνει ότι οι ραδιοηλεκτρικοί εξοπλισμοί που αναφέρονται στο παρόν εγχειρίδιο συμμορφώνονται με την οδηγία 2014/53/ΕΕ. Το πλήρες κείμενο της δήλωσης συμμόρφωσης ΕΕ διατίθεται στην ακόλουθη διεύθυνση Internet:

www.legrandoc.com

⚠ Συστάσεις ασφαλείας

Το προϊόν αυτό πρέπει να εγκατασταθεί σύμφωνα με τις οδηγίες εγκατάστασης και κατά προτίμηση από ειδικευμένο ηλεκτρολόγο. Τυχόν λανθασμένη εγκατάσταση και/ή χρήση μπορούν να προκαλέσουν κίνδυνο ηλεκτροπληξίας ή πυρκαγιάς. Πριν πραγματοποιήσετε την εγκατάσταση, διαβάστε τις οδηγίες λαμβάνοντας υπόψη τον χώρο τοποθέτησης του προϊόντος. Μην ανοίγετε, αποσυναρμολογείτε, τροποποιείτε ή επεμβαίνετε στο προϊόν εκτός κι αν υπάρχουν σαφείς σχετικές οδηγίες στο εγχειρίδιο. Όλα τα προϊόντα της **Legrand** πρέπει να ανοίγονται και να επισκευάζονται αποκλειστικά από εκπαιδευμένο και εξουσιοδοτημένο από τη **Legrand** προσωπικό. Οποιαδήποτε επέμβαση ή επιδιόρθωση πραγματοποιηθεί χωρίς άδεια, ακυρώνει το σύνολο των ευθυνών, δικαιωμάτων αντικατάστασης και εγγυήσεων. Να χρησιμοποιείτε αποκλειστικά εξαρτήματα επωνυμίας **Legrand**.

Apple HomeKit: Κατά τη διάρκεια της εγκατάστασης της εφαρμογής iOS για κινητές συσκευές θα σας ζητηθεί αυτός ο κωδικός.



Μοναδικός κωδικός εγκατάστασης Apple HomeKit που πρέπει να φυλάξετε