

Nécessite l'achat et l'installation préalable d'un pack de démarrage connecté «... with Netatmo».

Prise Control et Commande générale sans fil
 Départ/Arrivée

Module Control

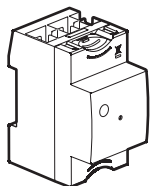

OU

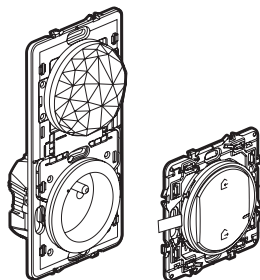

Composition du pack :

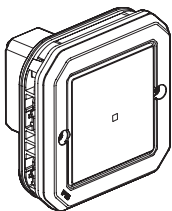

Interrupteur connecté avec neutre
 (avec option variateur)

⚠️ Consignes de sécurité :

Ce produit doit être installé conformément aux règles d'installation et par un électricien qualifié. Une installation incorrecte et/ou une utilisation incorrecte peuvent entraîner des risques de choc électrique ou d'incendie. Avant d'effectuer l'installation, lire la notice, tenir compte du lieu de montage spécifique au produit. Ne pas ouvrir, démonter, altérer ou modifier l'appareil sauf mention particulière indiquée dans la notice. Tous les produits **Legrand** doivent exclusivement être ouverts et réparés par du personnel formé et habilité par **Legrand**. Toute ouverture ou réparation non autorisée annule l'intégralité des responsabilités, droits à remplacement et garanties. Utiliser exclusivement les accessoires de la marque **Legrand**.

LE12816AA

Caractéristiques

Dans le mode de fonctionnement par défaut (ON/OFF), cet interrupteur fonctionne avec les ampoules suivantes :



Ne pas utiliser d'ampoule connectée avec l'interrupteur connecté avec neutre (avec option variateur).

 +45°C +5°C 110-240 VAC 50/60 Hz	 2 x 2,5 mm ²		LED 		
240 VAC	Maxi.	150 W	(*)150 VA	150 VA	150 VA
110 VAC	Maxi.	75 W	(*)75 VA	75 VA	75 VA

(*) Ou 15 lampes maxi. Pour un bon confort lumineux, il est recommandé d'utiliser des ampoules de même type et de même fabricant.

Produit **NON COMPATIBLE** avec une charge ferromagnétique de type transformateur .
 Risque de casse produit



Dans le mode de fonctionnement option variateur (activable depuis l'App), cet interrupteur fonctionne uniquement avec les ampoules à intensité variable (identifiables grâce au logo présent sur l'emballage).



Astuce dans le cas du remplacement d'un va-et-vient :

ancien interrupteur encastré remplacé par la commande sans fils.

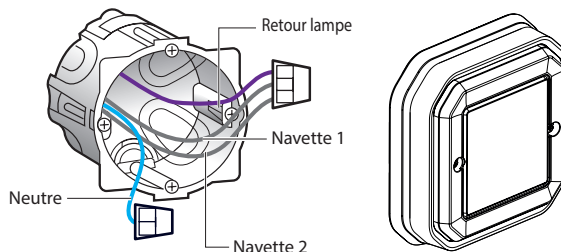

Utilisez un **connecteur** pour raccorder ensemble les 3 fils (retour de lampes, navettes 1 et 2).
 Utiliser un connecteur séparé pour isoler le fil de neutre.

Avant de commencer : précautions de câblage

Si vous prévoyez d'installer des va-et-vient d'éclairage, lisez les précautions suivantes :
Pour commander une lumière avec **deux interrupteurs ou plus**, utilisez uniquement les produits :

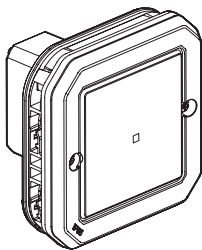

Interrupteur connecté avec neutre (avec option variateur)

ET

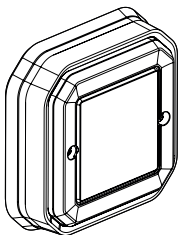

ET/OU

x 1
ou plusieurs

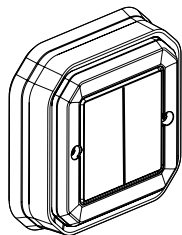

ET/OU

x 1
ou plusieurs

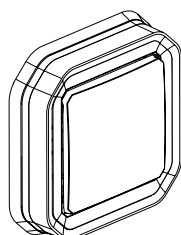

x 1
ou plusieurs

Commandes sans fils pour tous les points de commande
(non incluses dans ce pack).

Jusqu'à 5 poussoirs
mécaniques
(non inclus dans ce pack)



N'utilisez pas : deux interrupteurs (avec option variateur) connectés pour commander un même point d'éclairage.

① Précautions impératives de sécurité

1



OFF

Coupez le courant
au disjoncteur général

2



**Vérifiez l'absence
de tension avant de
procéder à l'installation.**

② Installez l'interrupteur (avec option variateur) connecté

1

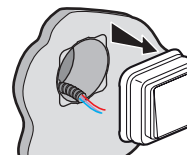

Démontez l'interrupteur existant

② Câblez l'interrupteur connecté (montage avec poussoir auxiliaire)

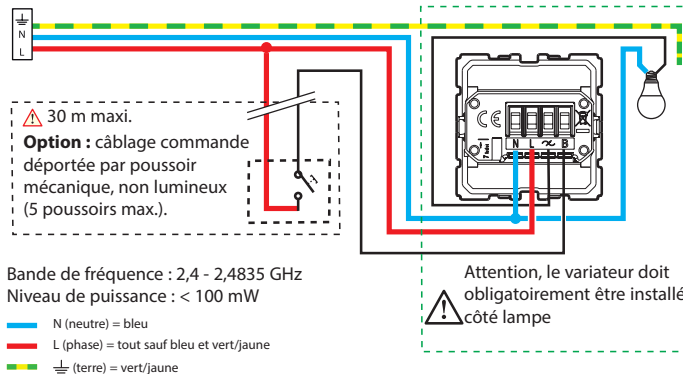

L'interrupteur (avec option variateur) connecté fonctionne avec des ampoules classiques ou à variation dont LED. L'utilisation de LED dimmables est obligatoire pour un fonctionnement optimal de l'installation en mode variation.



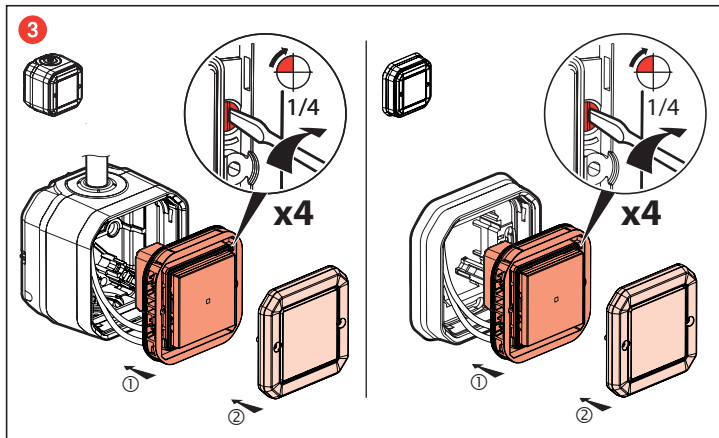

③ Pour ajouter un produit connecté à votre installation connectée, il est recommandé de suivre les instructions :

- depuis l'application **Legrand Home + Control** (section Paramètres/Ajout de nouveau produit)
- ou consulter les guides et notices d'utilisation sur **legrand.fr**



www.legrand.be/reference/069876L
LEGRAND - Pro and Consumer Service - BP 30076
87002 LIMOGES CEDEX FRANCE • www.legrand.com

DÉCLARATION UE DE CONFORMITÉ SIMPLIFIÉE

Le soussigné, **Legrand**
déclare que les équipements radioélectriques cités sur cette notice sont conformes
à la directive 2014/53/UE.

Le texte complet de la déclaration UE de conformité est disponible à l'adresse internet suivante :

www.legrandoc.com

Vereist een voorafgaande aankoop en installatie van de starterskit «... with Netatmo».

Geconnecteerde Gateway + contactdoos
en Algemene draadloze bediening Vertrek/
Aankomst

Modulaire Gateway

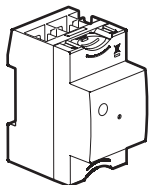

OF

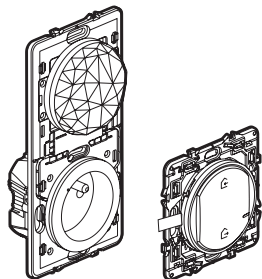

Inhoud van het pakket:

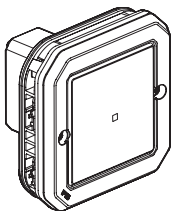

Geconnecteerde schakelaar met
nulleider (met dimmeroptie)

⚠ Veiligheidsvoorschriften

Dit product moet in overeenstemming met de installatievoorschriften en bij voorkeur door een vakbekwame elektricien worden geïnstalleerd. Bij een onjuiste installatie en/of een onjuist gebruik bestaat het risico van elektrische schokken of brand. Lees alvorens de installatie uit te voeren de handleiding door en houd rekening met de specifieke montageplaats van het product. U mag het apparaat niet openen, demonteren of wijzigen, tenzij dat specifiek in de handleiding wordt vermeld. Alle **Legrand**-producten mogen uitsluitend worden geopend en gerepareerd door personeel dat door **Legrand** is opgeleid en bevoegd verklaard. In geval van ongeoorloofd openen of repareren wordt geen enkele aansprakelijkheid aanvaard, vervalt het recht op vervanging en zijn de garanties niet meer geldig. Gebruik uitsluitend accessoires van het merk **Legrand**.

LE12816AA

Kenmerken

In de standaard bedrijfsmodus (AAN/UIT) werkt deze schakelaar met de volgende lampen:



Gebruik geen geconnecteerde lamp met de geconnecteerde schakelaar met nulleider (met dimmer-optie)

Temperatuur +45°C +5°C	Type 2 x 2,5 mm ²	LED			
		Standard	Dimmable	Standard	Dimmable
110-240 VAC 50/60 Hz		☀	☀	☀	☀
240 VAC	Maxi.	150 W	(*)150 VA	150 VA	150 VA
110 VAC	Maxi.	75 W	(*)75 VA	75 VA	75 VA

(*) Of maximaal 15 lampen. Voor een goed lichtcomfort is het aan te raden lampen van hetzelfde type en dezelfde fabrikant te gebruiken.

Product is **NIEET COMPATIBEL** met een ferromagnetische belasting type transformator .
Risico op productbreuk



In de modus dimmeroptie (inschakelbaar via de app) werkt deze schakelaar alleen met dimbare lampen (te herkennen aan het logo op de verpakking).



Tip bij vervanging van een wisselschakelaar:

oude inbouwschakelaar vervangen door de draadloze bediening.

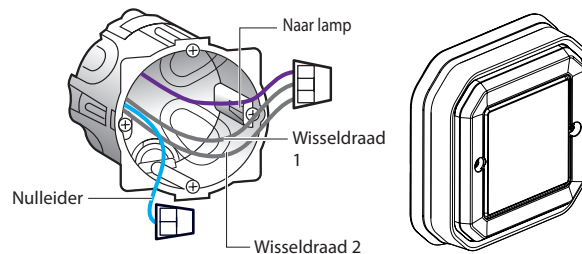

Gebruik een **connector** om de 3 draden met elkaar te verbinden (naar lamp, wisseldraden 1 en 2).

Gebruik een aparte connector om de nulleider te isoleren.

Voordat u begint: voorzorgsmaatregelen voor bedrading

Als u van plan bent om wisselschakelaars voor verlichting te installeren, lees dan de volgende voorzorgsmaatregelen:
Om één enkele verlichting met **twee of meer schakelaars** te bedienen, gebruik enkel de volgende producten:

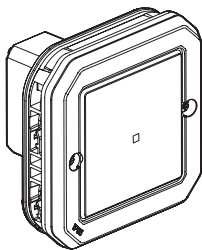

Geconnecteerde schakelaar met nulleider (met dimmeroptie)

EN

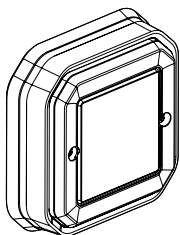

x 1
of meerdere

EN/OF

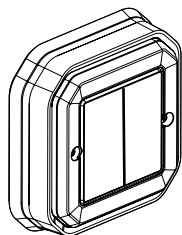

x 1
of meerdere

EN/OF

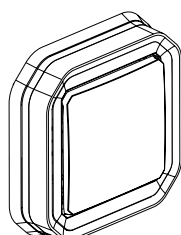

x 1
of meerdere

Draadloze bedieningen voor alle bedieningspunten (niet inbegrepen in dit pakket).

Tot 5 mechanische drukknoppen (niet inbegrepen in dit pakket)



Niet gebruiken: twee geconnecteerde schakelaars (met dimmeroptie) om hetzelfde lichtpunt te bedienen.

① Verplichte veiligheidsmaatregelen

1



OFF

Schakel de stroom uit met de hoofdautomaat

2



Controleer of er geen spanning meer is alvorens verder te gaan met de installatie.

② Installeer de geconnecteerde schakelaar (met dimmeroptie)

1

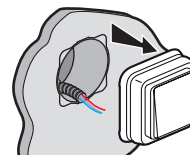

Demonteer de bestaande schakelaar

2

Bekabel de geconnecteerde schakelaar (montage met bijkomende drukknop)

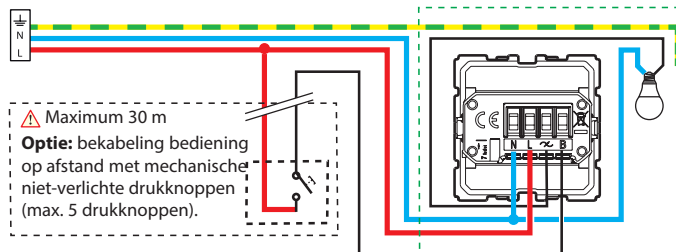

Frequentieband: 2,4 - 2,4835 GHz
Vermogensniveau: < 100 mW

— N (nulleider) = blauw
— L (fase) = alles behalve blauw en groen/geel
— (aarde) = groen/geel



Opgelet, hou er rekening mee dat de dimmer dient geïnstalleerd te worden aan de kant van de lamp



De geconnecteerde schakelaar (met dimmeroptie) werkt met conventionele of dimbare lampen, inclusief LED. Het gebruik van dimbare LED's is verplicht voor een optimale werking van de van de installatie in de dimstand.



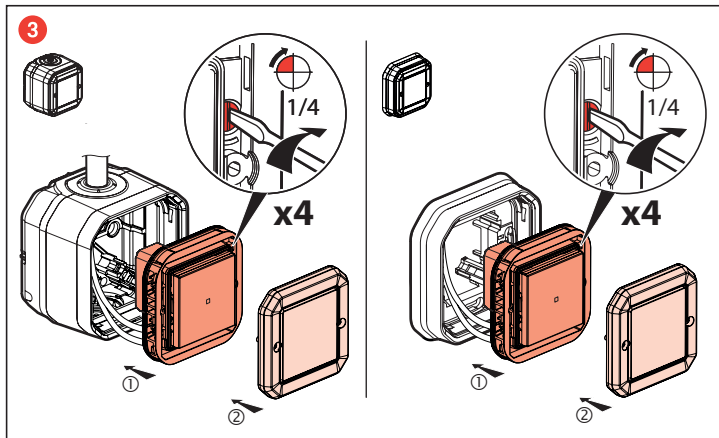

③ Om een geconnecteerd product toe te voegen aan uw geconnecteerde installatie, is het aanbevolen om de instructies te volgen:

- vanuit de **Legrand Home + Control** App (rubriek Instellingen / Een nieuw product toevoegen)
- of raadpleeg de gebruikershandleidingen en instructies op **legrand.fr**, **legrand.be**, **legrand.nl**



www.legrand.nl/bestelnummers/069876L
 LEGRAND - Pro and Consumer Service - BP 30076
 87002 LIMOGES CEDEX FRANCE

VEREENVOUDIGDE EU-CONFORMITEITSVERKLARING

De ondergetekende, **Legrand**
 verklaart dat de radio-elektrische apparatuur waarnaar in deze handleiding wordt verwezen,
 voldoet aan Richtlijn 2014/53/EU. De volledige tekst van de EU-conformiteitsverklaring is

beschikbaar op het volgende webadres

www.legrandoc.com