

Zestaw zawiera dodatkowe produkty connected. Wymaga wcześniejszego zainstalowania zestawu startowego Céliane with Netatmo.

Zawartość zestawu

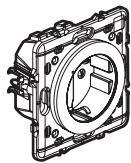

Gniazdo connected

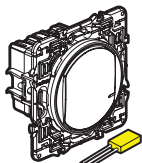

Łącznik oświetlenia connected (z opcją ściemniania) + kompensator

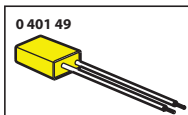

	100/240 V~
	50/60 Hz
	11 mA
	-5° C → +55° C

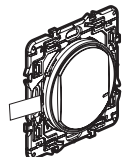

Łącznik bezprzewodowy oświetlenia

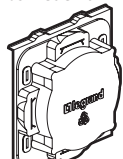

Zabezpieczenie przed zamalowaniem

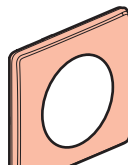

Ramka



Elementy montażowe

! Ten łącznik steruje łącznikiem oświetlenia (z opcją ściemniania) Céliane with Netatmo, mikromodułami oraz gniazdami connected.

! Przepisy bezpieczeństwa

Produkt ten powinien być montowany zgodnie z zasadami instalacji, najlepiej przez wykwalifikowanego elektryka. Niepoprawna instalacja i/lub niewłaściwe użytkowanie mogą spowodować ryzyko porażenia prądem lub pożaru. Przed przystąpieniem do instalacji, zapoznać się z instrukcją i uwzględnić miejsce montażu urządzenia. Nie otwierać, nie demontować ani nie modyfikować urządzenia, jeśli nie ma na ten temat specjalnej wzmianki w instrukcji. Wszystkie produkty Legrand mogą być otwierane i naprawiane wyłącznie przez pracowników przeszkolonych i upoważnionych przez Legrand. Każde otwarcie lub naprawa dokonane bez odpowiedniego upoważnienia zwalnia Legrand od wszelkiej odpowiedzialności, powoduje utratę prawa do wymiany produktu i wygaśnięcia gwarancji. Używać wyłącznie oryginalnych części marki Legrand.

LE11272AA

Przed rozpoczęciem: środki ostrożności dotyczące okablowania

Jeżeli zamierzasz zainstalować łączniki schodowe lub gniazda connected zapoznaj się z poniższymi zaleceniami:

W celu sterowania oświetleniem dwoma lub większą ilością łączników, używaj jedynie poniższych produktów:

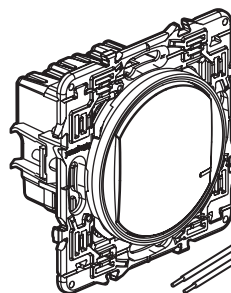

Łącznik connected (z opcją ściemniania) + kompensator

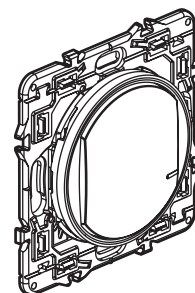

Łączniki bezprzewodowe sterowania produktami connected (1 sztuka w tym zestawie)

! Uwaga: nie używać 2 łączników connected do sterowania tym samym punktem oświetlenia

Wymiana tradycyjnego łącznika schodowego: tradycyjny łącznik schodowy zastępujemy bezprzewodowym łącznikiem.

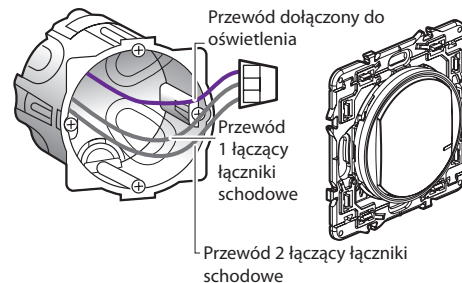

Zastosować złączkę w celu połączenia trzech przewodów razem.

2

Przed rozpoczęciem: środki ostrożności dotyczące okablowania (c.d.)

W celu sterowania gniazdem connected używaj jedynie poniższych produktów:

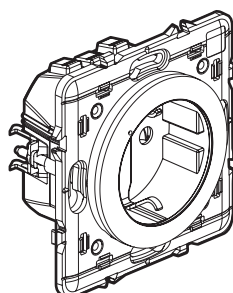

Gniazdo connected

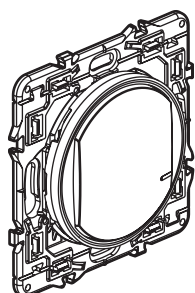

Łączniki bezprzewodowe do sterowania produktami connected (jeden łącznik bezprzewodowy w tym zestawie)

! Nie używaj: łącznika connected (z opcją ściemniania) z kompensatorem do sterowania gniazdem connected lub tradycyjnym gniazdem.

Jeżeli wymieniasz gniazdo z łącznikiem:

Jeżeli wymieniasz tradycyjny łącznik (przy użyciu łącznika bezprzewodowego)

Połącz złączką 2 przewody.

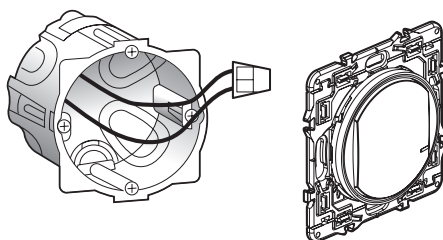

! Obwód elektryczny musi być zabezpieczony wyłącznikiem nadprądowym 16 A

3

Przed rozpoczęciem: środki ostrożności dotyczące okablowania (c.d.)

W celu wymiany zdalnego łącznika oświetlenia, używaj wyłącznie poniższego produktu.

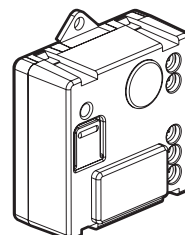

Mikromoduł oświetleniowy (brak w zestawie)

Możesz pozostawić istniejące przyciski lub wymienić je na łączniki bezprzewodowe.

! Uwaga: nie należy używać łącznika oświetlenia connected (z opcją ściemniania) do sterowania mikromodułem

4

1 Środki ostrożności dotyczące instalacji

1  **OFF**
Wyłącz całkowicie zasilanie

2  Upewnij się, że zasilanie jest wyłączone przed kontynuowaniem instalacji.

2 Zainstaluj gniazdo connected

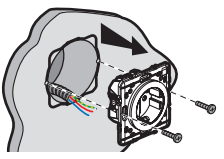
1  Usun dotychczasowe gniazdo.

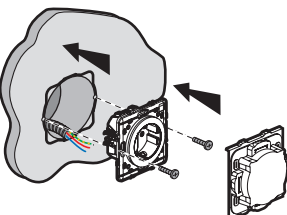
3 

2 Podłącz gniazdo connected

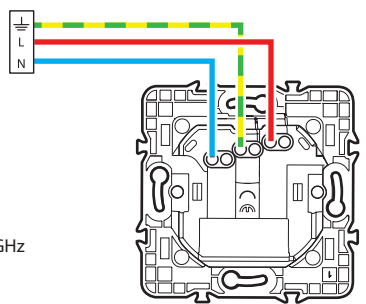

Przekrój żyły 2,5 mm²

16 A - 230 V~
3680 W maks.
cos 0,8

Zakres częstotliwości: 2.4 - 2.4835 GHz
Poziom mocy: < 100 mW

— N (neutralny) = niebieski
— L (fazowy) = inny niż niebieski i zielono/żółty
— ⊥ (uziemiaenie) = zielono/żółty

5

3 Zainstaluj łącznik oświetlenia connected (z opcją ściemniania)

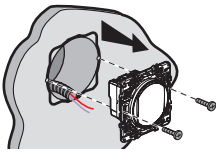
1  Usun dotychczasowy łącznik

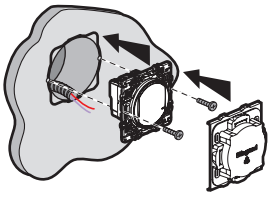
3 

2 Zainstaluj łącznik oświetlenia connected

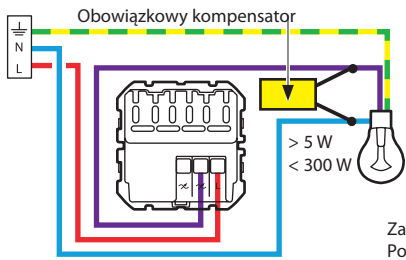

Obowiązkowy kompensator

— N (neutralny) = niebieski
— L (fazowy) = inny niż niebieski i zielono/żółty
— ⊥ (uziemiaenie) = zielono/żółty

> 5 W
< 300 W

Zakres częstotliwości: 2.4 - 2.4835 GHz
Poziom mocy: < 100 mW

W celu zapewnienia prawidłowego działania łącznika connected (z opcją ściemniania) należy obowiązkowo zainstalować dołączony kompensator, blisko oprawy żarówki. Żarówka powinna być umieszczona w oprawie przed przywróceniem zasilania w instalacji.

 Łącznik oświetlenia connected (z opcją ściemniania) współpracuje z żarówkami standardowymi oraz ściemnianymi w tym LED ponad 5 W. Zalecane jest stosowanie ściemnianego oświetlenia LED celem uzyskania optymalnych rezultatów działania instalacji.



W przypadku zastosowania żarówek LED bez opcji ściemniania mimo zastosowania kompensatora, mogą wystąpić zjawiska migotania lub ograniczenia jasności maksymalnego świecenia. W tym przypadku zalecamy stosować żarówki z listy dostępnej na stronie legrand.fr.

6

3 Zainstaluj łącznik oświetlenia connected (z opcją ściemniania) (kontynuacja)

W trybie domyślnym (wł/wył), łącznik connected współpracuje z następującymi źródłami oświetlenia:

Temperatura	Przekrój żyły	Źródła oświetlenia					
		Żarówka standardowa	LED Dimmable	Żarówka LED	Żarówka LED z kompensatorem	Żarówka LED z kompensatorem i ściemnianiem	
+45°C +5°C	2 x 2,5 mm ²	100-240 VAC 50/60 Hz	300 W	(*)60 W	60 W	300 VA	300 VA
		240 VAC	Max. 300 W Min. 7 W	Max. 60 W Min. 5 W	Max. 60 W Min. 9 W	Max. 300 VA Min. 10 VA	Max. 300 VA Min. 35 VA
		100 VAC	Max. 150 W Min. 7 W	Max. 30 W Min. 5 W	Max. 30 W Min. 9 W	Max. 150 VA Min. 10 VA	Max. 150 VA Min. 35 VA

(*) Lub 10 żarówek maksymalnie. Zaleca się stosowanie żarówek tego samego rodzaju i mocy.

(**) Należy stosować transformatory dedykowane do pracy z elektronicznymi łącznikami. Należy uwzględnić straty generowane przez transformatory podczas doboru mocy. Transformatory muszą mieć rezerwę ponad 60% względem ich mocy.

W trybie ściemniania (aktywacja opcji następuje z poziomu aplikacji), łącznik współpracuje tylko z żarówkami ściemnianymi (stosowne logo na opakowaniu).



4 Uzupełnij swoją instalację o dodatkowe produkty (nie stanowią zawartości tego zestawu)

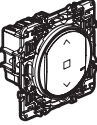

Łącznik rolet connected

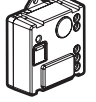

Mikromoduł oświetleniowy

Zainstaluj produkty postępując zgodnie z instrukcją dostarczoną z produktem.

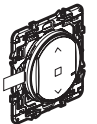

Łącznik bezprzewodowy rolet

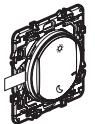

Łącznik Dzień/Noc

Łączniki bezprzewodowe będą instalowane później.

7

5 W celu rozbudowy istniejącej instalacji connected o dodatkowe produkty connected zapoznaj się z dokumentacją w postaci:

- przewodnika użytkownika zestawu startowego
- aplikacji **Home + Control** (sekcji **Ustawienia/Dodaj nowy produkt**)
- instrukcji użytkownika



www.legrand.pl

Legrand Polska Sp. z o.o.
ul. Waryńskiego 20, 57-200 Ząbkowice Śląskie

Wymiana baterii

1 

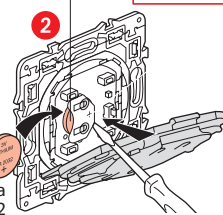
2  Bateria CR 2032 3 V

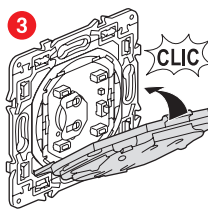
3  **CLIC**

UPROSZCZONA DEKLARACJA ZGODNOŚCI

Niżej podpisany,

Legrand

oświadcza, że urządzenia radioelektryczne wymienione w niniejszej instrukcji są zgodne z dyrektywą 2014/53/WE.

Pełny tekst deklaracji zgodności UE jest dostępny na stronie internetowej:

www.legrandoc.com