

Deze kit is een geconnecteerd toebehoren dat vooraf de aankoop en de installatie van de geconnecteerde starterskit Valena Next met Netatmo **vereist**.

Samenstelling van de kit

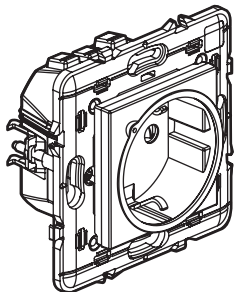

Geconnecteerde wandcontactdoos

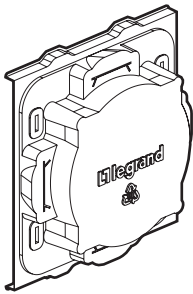

Werfbescherming

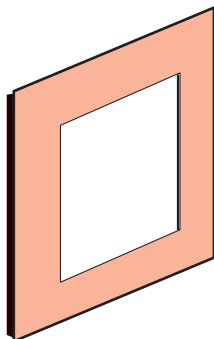

Afdekplaat

Veiligheidsvoorschriften

Dit product moet in overeenstemming met de installatievoorschriften en bij voorkeur door een vakbekwame elektricien worden geïnstalleerd. Bij een onjuiste installatie en/of een onjuist gebruik bestaat het risico van elektrische schokken of brand. Lees alvorens de installatie uit te voeren de handleiding door en houd rekening met de specifieke montageplaats van het product. U mag het apparaat niet openen, demonteren of wijzigen, tenzij dat specifiek in de handleiding wordt vermeld. Alle **Legrand**-producten mogen uitsluitend worden geopend en gerepareerd door personeel dat door **Legrand** is opgeleid en bevoegd verklaard. In geval van ongeoorloofd openen of repareren wordt geen enkele aansprakelijkheid aanvaard, vervalt het recht op vervanging en zijn de garanties niet meer geldig. Gebruik uitsluitend accessoires van het merk **Legrand**.

LE11252AA

Alvorens te beginnen: voorzorgsmaatregelen voor de bedrading

Om een lamp te bedienen met twee schakelaars of meer, gebruik alleen de producten:

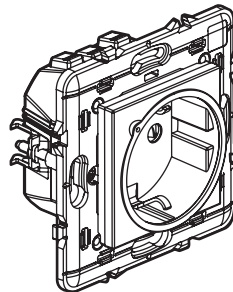

x 1

Geconnecteerde contactdoos

EN

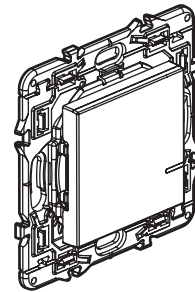

x 1
of meerdere

Draadloze bedieningen voor alle andere bedieningspunten (niet inbegrepen in deze kit)



Niet gebruiken: een geconnecteerde schakelaar (met dimmer optie) om een geconnecteerde contactdoos of een klassieke contactdoos te bedienen.

Geval van de vervanging van een contactdoos bediend door een schakelaar:

Tip bij het vervangen van de oude ingebouwde schakelaar (vervangen door de draadloze bediening).

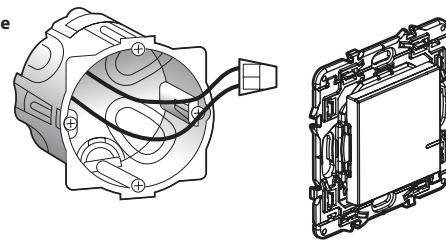

Gebruik een **connector** om de 2 draden samen te brengen.



De kring moet beveiligd worden door een automaat van 16 A

1 Noodzakelijke veiligheidsmaatregelen

1

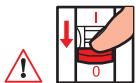

OFF

Schakel de stroom op de hoofdautoomat uit

2



Controleer dat er geen spanning aanwezig is voordat u begint met de installatie.

2 Installeer de geconnecteerde contactdoos

1

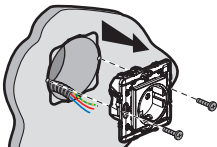

Demonteer de bestaande contactdoos

3

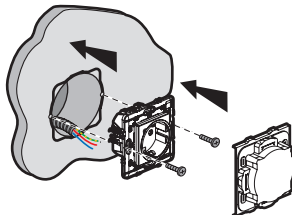

2

Bedraad de geconnecteerde contactdoos

Stijve draad
2,5 mm²
(aanbevolen)

**16 A - 230 V~
3680 W max.
cos 0,8**

Frequentieband: 2,4 tot 2,4835 GHz
Vermogensniveau: < 100 mW

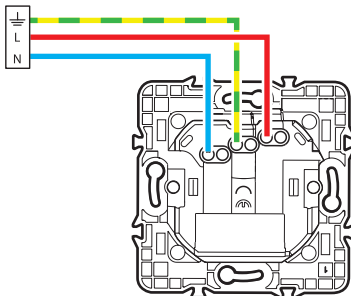

- N (nulleider) = blauw
- L (fase) = alles behalve blauw en groen/geel
- ⏏ (aarding) = groen/geel

3 Om een product toe te voegen in uw geconnecteerde installatie, is het aanbevolen de instructies te volgen:

- vanuit de **handleiding van uw geconnecteerde starterskit**
- vanuit de **Legrand Home + Control applicatie** (sectie **Parameters/Toevoeging van nieuw product**)
- of de handleiding op **legrand.be** te raadplegen



www.legrand.fl

LEGRAND - Kouterveldstraat 9 - 1831 Diegem - België
www.legrand.be

VEREENVOUDIGDE EU-CONFORMITEITSVERKLARING

De ondergetekende,

Legrand

verklaart dat de in deze gebruiksaanwijzing geciteerde radio-elektrische toestellen conform zijn aan de richtlijn 2014/53/EU.
De volledige tekst van de EU-conformiteitsverklaring is beschikbaar op het volgende internetadres:

www.legrandoc.com

Ce kit est un accessoire connecté qui **nécessite** au préalable l'achat et l'installation du kit de démarrage connecté Valena Next with Netatmo.

Composition du kit

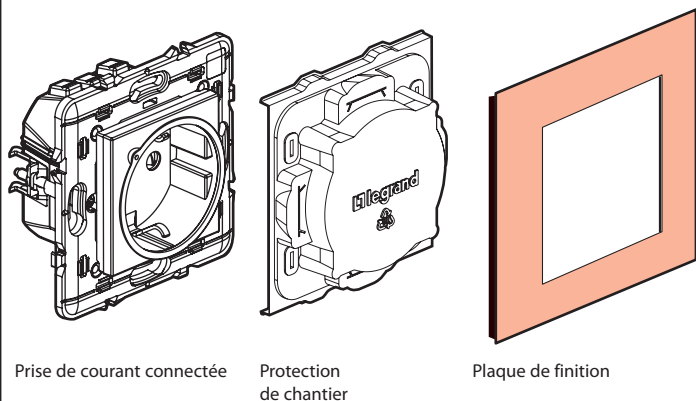

⚠ Safety instructions

This product should be installed in compliance with installation rules, preferably by a qualified electrician. Incorrect installation and/or incorrect use can lead to risk of electric shock or fire. Before carrying out the installation, read the instructions and take account of the product's specific mounting location. Do not open up, dismantle, alter or modify the device except where specifically required to do so by the instructions. All **Legrand** products must be opened and repaired exclusively by personnel trained and approved by **Legrand**. Any unauthorised opening or repair completely cancels all liabilities and the rights to replacement and guarantees. Use only **Legrand** brand accessories.

LE11252AA

Avant de commencer : précautions de câblage

Pour commander une prise, utilisez uniquement les produits :

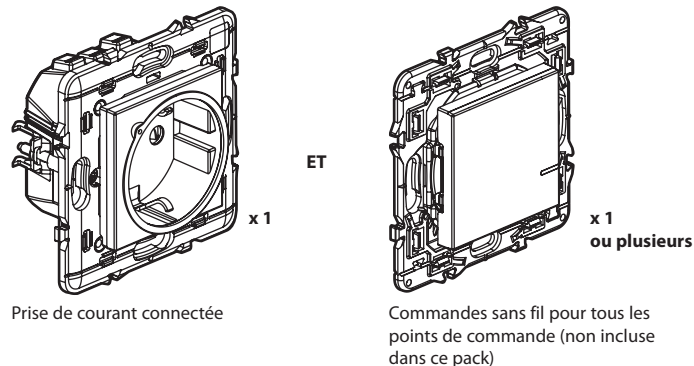

⚠ **N'utilisez pas** : un interrupteur (avec option variateur) connecté pour commander une prise de courant connectée ou une prise de courant classique.

Cas du remplacement d'une prise de courant commandée par un interrupteur :

Astuce en cas de remplacement de l'ancien interrupteur encastré (remplacé par la commande sans fil).

Utilisez un **connecteur** pour raccorder les deux fils.

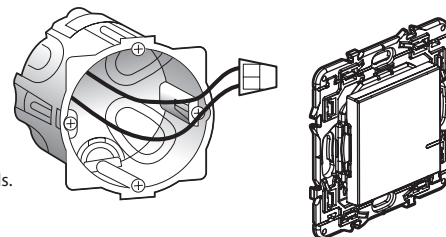

⚠ Le circuit doit être protégé par un disjoncteur de 16 A

1 Précautions impératives de sécurité

1

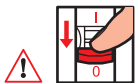

OFF

Coupez le courant au disjoncteur général

2



Vérifiez l'absence de tension avant de procéder à l'installation.

2 Installez la prise de courant connectée

1

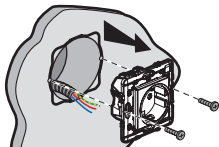

Démontez la prise existante

3

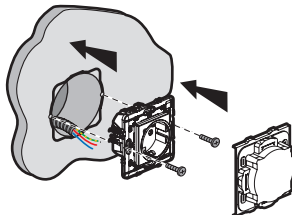

2

Câblez la prise de courant connectée

Fil rigide 2,5 mm²
(recommandé)

16 A - 230 V~
3680 W maxi
cos 0,8

Bande de fréquences : 2,4 à 2,4835 Ghz
Niveau de puissance : < 100 mW

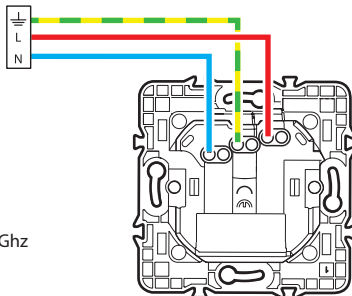

— N (neutre) = bleu
— L (phase) = tout sauf bleu et vert/jaune
— ⊥ (terre) = vert/jaune

3 Pour ajouter un produit connecté dans votre installation connectée, il est recommandé de suivre les instructions :

- depuis le **guide d'utilisation de votre kit de démarrage connecté**
- depuis l'**application Legrand Home + Control** (section **Paramètres/Ajout de nouveau produit**)
- ou de consulter le manuel d'utilisation sur **legrand.be**



www.legrand.be_wal

LEGRAND - Kouterveldstraat 9 - 1831 Diegem - België -
www.legrand.be

DÉCLARATION UE DE CONFORMITÉ SIMPLIFIÉE

Le soussigné,

Legrand

déclare que les équipements radioélectriques cités sur cette notice sont conformes à la directive 2014/53/UE.

Le texte complet de la déclaration UE de conformité est disponible à l'adresse internet suivante :

www.legrandoc.com