

Ce pack est un accessoire connecté qui **nécessite** au préalable l'achat et l'installation du pack de démarrage connecté «...» with Netatmo.

Composition du pack

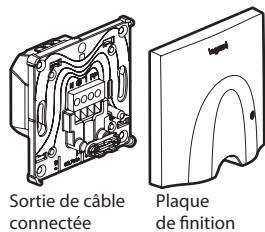

Sortie de câble connectée
Plaque de finition

Caractéristiques électriques (tableau des charges)

 +45° C +5° C	 2,5 mm ²	 200 000 manœuvres
230 Vac	Maxi.	

Le circuit doit être protégé par un disjoncteur de 16 A

Avant de commencer : précautions de câblage

Pour commander une sortie de câble connectée, utilisez uniquement les produits :

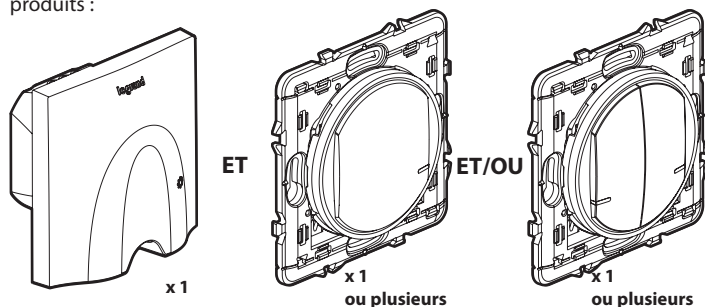

Sortie de câble connectée x 1

ET

x 1

ou plusieurs

ET/OU

x 1

ou plusieurs

Commandes sans fil et/ou commandes doubles sans fil (éléments périphériques) pour tous les points de commande (non incluses dans ce pack)

LE11208AA

CAS N° 1 - Appareil installé sans fil pilote (Configuration d'usine par défaut)

Nota : dans ce cas, la sortie de câble connectée est pilotable par les commandes sans fil.

Précaution impérative de sécurité

1 OFF

Coupez le courant au disjoncteur général

2 Vérifiez l'absence de tension avant de procéder à l'installation.

3 Démontez la sortie de câble existante (avec ou sans fil pilote)

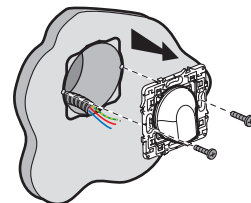

4 Câblez la sortie de câble connectée

Fil rigide 2,5 mm²
(recommandé)

14 A - 230 V~
3000 W maxi

Bande de fréquences : 2,4 à 2,4835 Ghz
Niveau de puissance : < 100 mW

- N (neutre) = bleu
- L (phase) = tout sauf bleu et vert/jaune
- ⊕ (terre) = vert/jaune

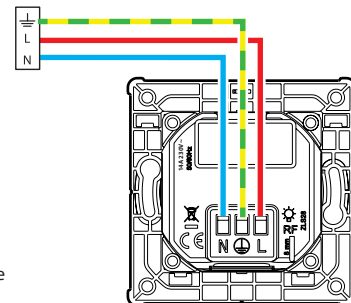

2

5 Câblez l'appareil de votre sortie de câble connectée

Appareil installé sans fil pilote

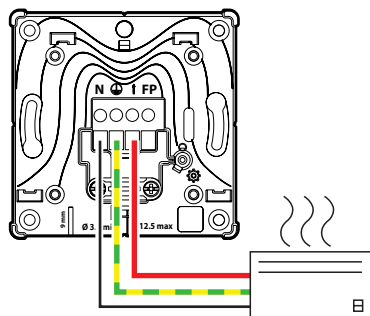

Câbles autorisés H05 VVF ou H07 RNF
Pour câbles
Ø maxi. 12,5 mm
Ø mini. 3,7 mm

3

CAS N° 2

Appareil installé avec fil pilote(*) et sans gestionnaire d'énergie
Fonction fil pilote activable depuis l'application Legrand Home + Control.

Nota : activer la fonction fil pilote rend les commandes sans fil inopérantes sur la sortie de câble connectée.

(*)Fil pilote 4/6 ordres (lire la notice de votre appareil à connecter)

Précaution impérative de sécurité

1 OFF

Coupez le courant au disjoncteur général

2 Vérifiez l'absence de tension avant de procéder à l'installation.

3 Démontez la sortie de câble existante

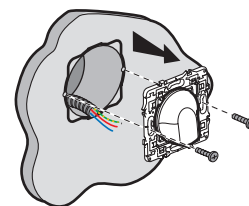

Démontez la sortie de câble existante (avec ou sans fil pilote)

4

4 Câblez la sortie de câble connectée

Fil rigide 2,5 mm²
(recommandé)

14 A - 230 V~
3000 W maxi

Bande de fréquences : 2,4 à 2,4835 Ghz
Niveau de puissance : < 100 mW
N (neutre) = bleu
L (phase) = tout sauf bleu et vert/jaune
⊕ (terre) = vert/jaune

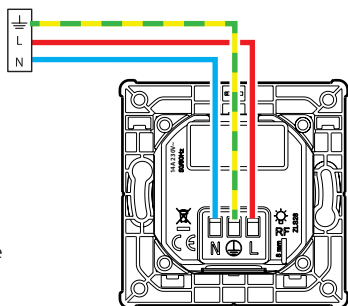

5 Câblez l'appareil à votre sortie de câble connectée

Appareil installé avec fil pilote(*) et sans gestionnaire d'énergie

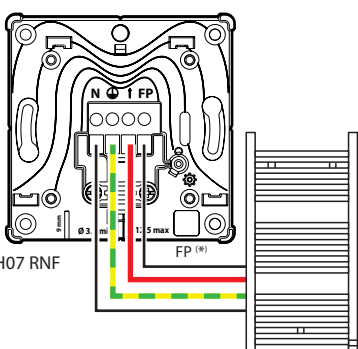

Câbles autorisés H05 VVF ou H07 RNF
Pour câbles
Ø maxi. 12,5 mm
Ø mini. 3,7 mm

5

⚠ La sortie de câble Legrand remplacera la fonction du gestionnaire d'énergie pour l'appareil qui lui sera connecté.

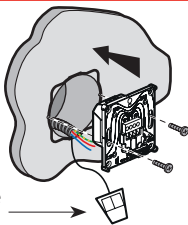

Veillez à bien isoler le fil pilote du gestionnaire d'énergie actuel avec un connecteur Nybloc (non fourni).

5 Câblez l'appareil à votre sortie de câble connectée

Appareil installé avec fil pilote(*)

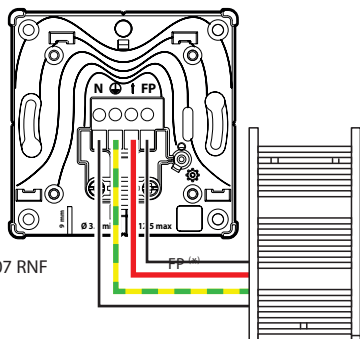

Câbles autorisés H05 VVF ou H07 RNF
Pour câbles Ø maxi. 12,5 mm
Ø mini. 3,7 mm

7

Posez la plaque de recouvrement sur la sortie de câble

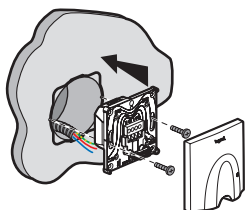

ON
Rétablissez le courant
au disjoncteur général.

CAS N° 3

Appareil installé avec fil pilote(*) et avec gestionnaire d'énergie

Fonction fil pilote activable depuis l'application Legrand Home + Control.

Nota : activer la fonction fil pilote rend les commandes sans fil inopérantes sur la sortie de câble connectée.

(*) Fil pilote 4/6 ordres (lire la notice de votre appareil à connecter)

Précaution impérative de sécurité

1



OFF
Coupez le courant
au disjoncteur
général

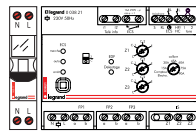

OFF
Coupez le courant au
disjoncteur du gestionnaire
d'énergie

2



**Vérifiez l'absence
de tension avant de
procéder à l'installation.**

3 Démontez la sortie de câble existante (voir § 3 page 2)

4 Câblez la sortie de câble connectée

Fil rigide 2,5 mm²
(recommandé)

14 A - 230 V~
3000 W maxi

Bande de fréquences : 2,4 à 2,4835 Ghz
Niveau de puissance : < 100 mW

N (neutre) = bleu
L (phase) = tout sauf bleu et vert/jaune
⊕ (terre) = vert/jaune

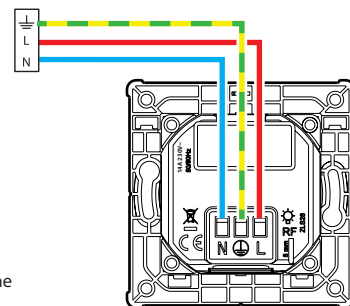

6

Pour ajouter ce produit connecté et des éléments périphériques dans votre installation connectée, vous devez suivre les instructions :

- depuis l'application Legrand Home + Control (section Paramètres/Ajout de nouveau produit)
- ou consulter les guides et notices d'utilisation sur legrand.fr



www.legrand.dz

LEGRAND ELECTRIC ALGERIE - Haut site d'Hydra - Lotissement Boursas
porte n°15 - 16016 Hydra, Alger, Algérie

إرشادات الأمان

يجب تركيب هذا المنتج طبقاً لقواعد التركيب ويفضل أن يقوم بالتركيب كهربائي مؤهل. فقد يؤدي التركيب الخاطئ والو الاستخدام الخاطئ إلى مخاطر التعرض لصدمة كهربائية أو نشوب حريق. اقرأ النشرة المنتج خاصة به. لا تفتح أو تفك أو تعدل أو تحوّل المنتج ما لم يشر إلى ذلك بشكل محدد في النشرة. فكل منتجات وكل فتح أو إصلاح غير مسموح به يُمنع Legrand قبل التركيب. وأقرب مكاناً لتركيب لا تستخدم سوى إكسسوارات من علامة Legrand. يجب فتحها وإصلاحها حصراً من قبل فنيين مدربين ومؤهلين لدى الموزعين وحقوق الاستبدال والعملاء. حصراً Legrand.

Consignes de sécurité

Ce produit doit être installé conformément aux règles d'installation et de préférence par un électricien qualifié. Une installation incorrecte et/ou une utilisation incorrecte peuvent entraîner des risques de choc électrique ou d'incendie. Avant d'effectuer l'installation, lire la notice, tenir compte du lieu de montage spécifique au produit. Ne pas ouvrir, démonter, altérer ou modifier l'appareil sauf mention particulière indiquée dans la notice. Tous les produits Legrand doivent exclusivement être ouverts et réparés par du personnel formé et habilité par Legrand. Toute ouverture ou réparation non autorisée annule l'intégralité des responsabilités, droits à remplacement et garanties. Utiliser exclusivement les accessoires de la marque Legrand.

DÉCLARATION UE DE CONFORMITÉ SIMPLIFIÉE

Le soussigné,
Legrand

déclare que les équipements radioélectriques cités sur cette notice
sont conformes à la directive 2014/53/UE.

Le texte complet de la déclaration UE de conformité
est disponible à l'adresse internet suivante :

www.legrandoc.com