





Atención: Las operaciones de instalación, configuración, puesta en servicio y mantenimiento han de ser efectuadas por personal cualificado

Vieja instalación con timbre

Instalación existente con 3 hilos y una llamada.

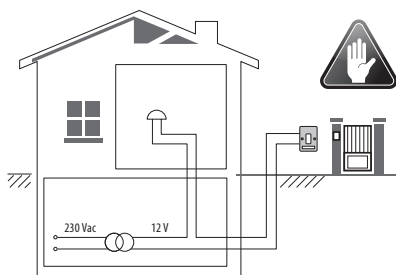

Nueva instalación interfónica



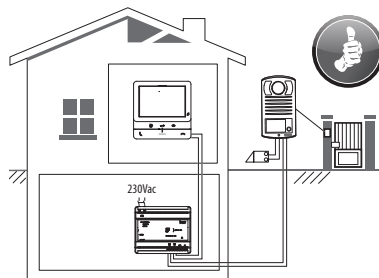



Instalación realizada sin las modificaciones a los 2 hilos existentes: llamada, videoportero y cerradura eléctrica.

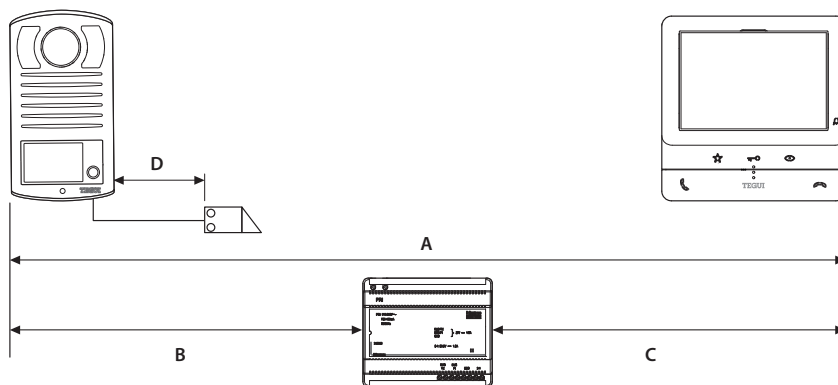

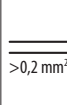
Cables y distancias (mm²)

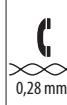
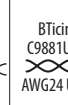
Instalación con un máximo de 3 PI

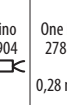
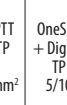
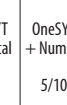

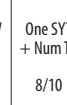
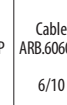
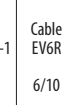
	 >0,2 mm ²	 BTicino L4669 0,35 mm ²	 BTicino C9881U/5E AWG24 UTP5	 BTicino 336904	 One PTT 278 TP 0,28 mm ²	 OneSYT + Digital TP 5/10	 OneSYT + Num TP 5/10	 GIGA TW CAT5E AWG24	 One SYT + Num TP 8/10	 Cable ARB.6060-1 6/10	 Cable EV6R 6/10	 1 mm ²
A	50 m	140 m	150 m	200 m	200 m	145 m			200 m	50 m		-
B	50 m	115 m	80 m	200 m	115 m	80 m			200 m	50 m		-
C	50 m	130 m	80 m	200 m	100 m	80 m			200 m	50 m		-
D	30 m	30 m	-	50 m	30 m	-			-	-		100 m

Esquema monofamiliar

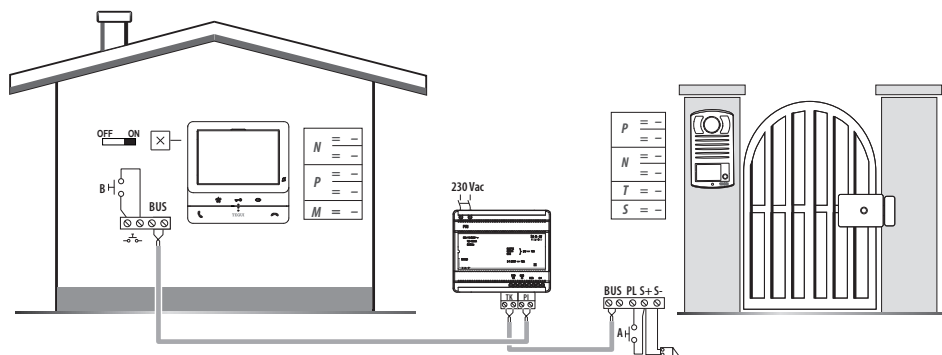

A = Pulsador local apertura cerradura

B = Llamada al piso

S+ S- = 18 V; 4 A por impulsos. 250 mA mantenimiento (30 Ω max)

Datos dimensionales

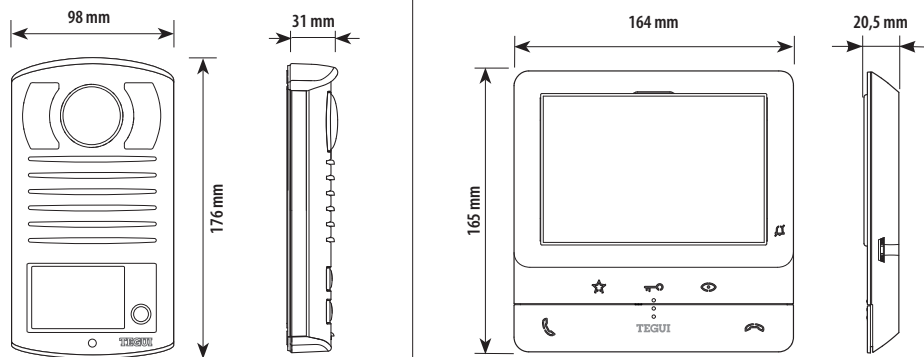

Altura recomendada salvo normativa vigente diferente y campo de filmación

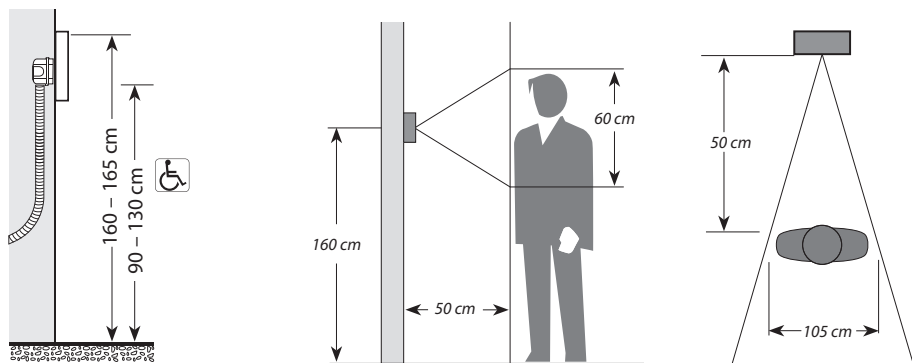

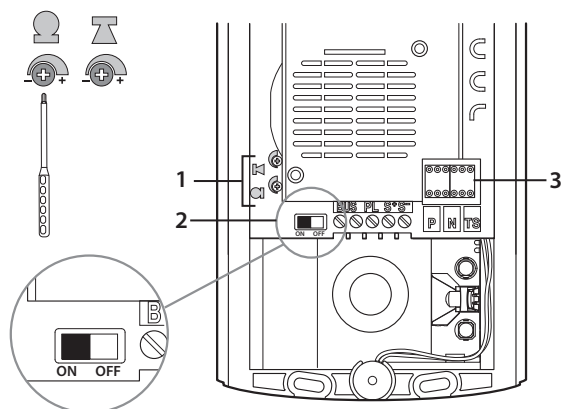

Placa exterior



- 1 - Regulación del volumen (*).
- 2 - Habilitación/deshabilitación del tono de confirmación de apertura de la cerradura.
- 3 - Alojamiento configuradores.

(*)

Si se manifiesta el silbido de acoplamiento, (efecto Larsen), reducir primero la potencia del micrófono , girando con un destornillador el potenciómetro correspondiente, hasta obtener un nivel aceptable. Si el fenómeno persistiera, regular el potenciómetro del altavoz  hasta eliminar la interferencia. Si el volumen es demasiado bajo, aumentar primero el volumen del altavoz y eventualmente también el del micrófono, teniendo en cuenta que es preferible una transmisión clara y limpia de interferencias, que una al límite del acoplo (Larsen).

Unidad interior

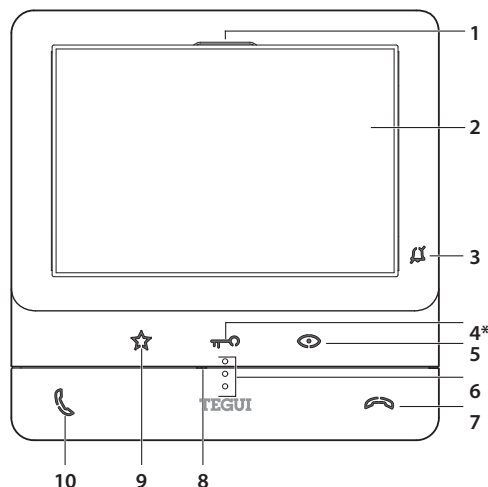



Con la presión, los botones se iluminan y emiten un "beep" (desactivable según el procedimiento.)

1. Altavoz
2. Pantalla 5" (16:9)
3. LED de señalización de exclusión timbre
LED rojo parpadeante: timbre excluido
4. Botón de membrana apertura cerradura*
5. Botón de membrana para activación placa de exterior / vista cíclica
6. Guías táctiles para invidentes
7. Botón desactivación comunicación
LED rojo parpadeante: llamada corriente
8. Micrófono
9. Botón de membrana para accionamiento de luces escaleras / favoritos
10. Botón activación comunicación
LED verde parpadeante: llamada entrante

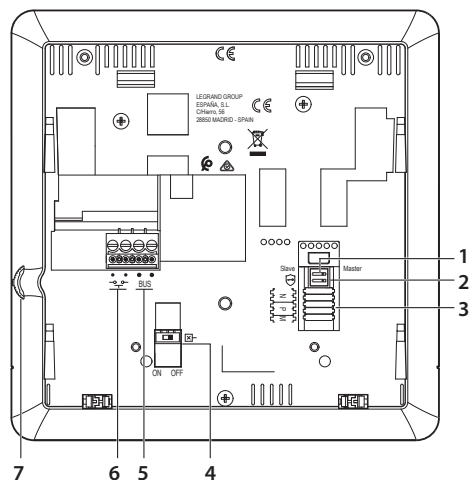
* Si con la presión, los LEDs parpadean en color blanco, se activa la función "cerradura segura" y el botón se desactiva.



1. Microinterruptor para función Slave / Master
2. Microinterruptor ON / OFF función "cerradura segura". ON= 
- Activar la función con dispositivo no alimentado**
3. Alojamiento de los configuradores.
4. Microinterruptor ON / OFF final de tramo.
5. Bornes para la conexión al BUS SCS 2 hilos
6. Bornes para la conexión de un pulsador externo de llamada a la planta 
7. Joystick para regulaciones y programaciones

Instalación de la placa exterior

La telecámara no debe ser instalada delante de fuentes luminosas grande en lugares en donde el individuo filmado se encuentre demasiado en contraluz. Las telecámaras a color presentan, en condiciones de escasa luminosidad, una sensibilidad inferior respecto a las telecámaras en blanco/negro. Por lo tanto es aconsejable en ambientes escasamente iluminados prever una fuente de iluminación extra.

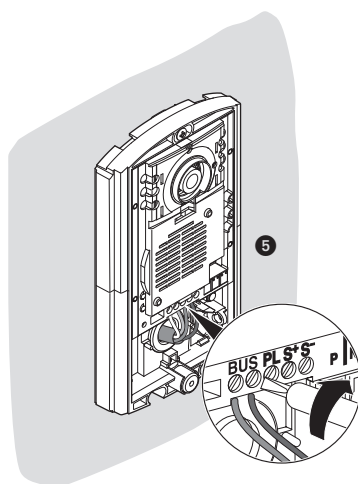
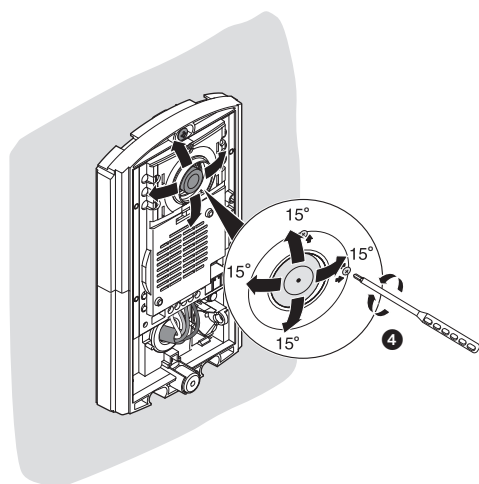
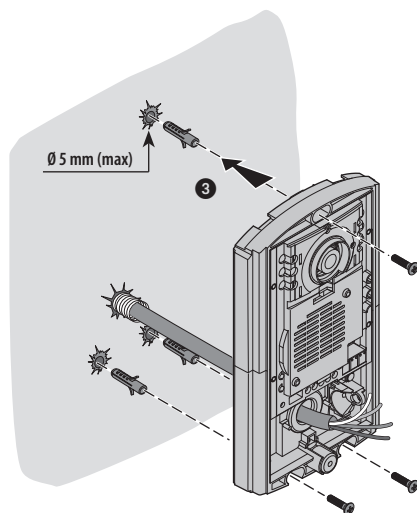
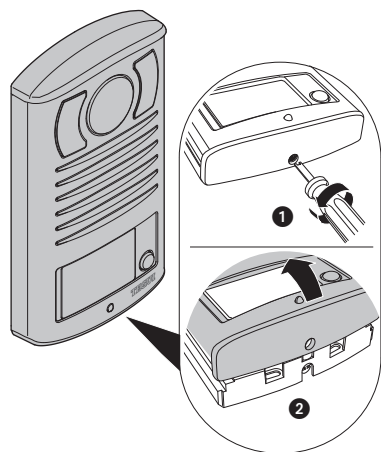

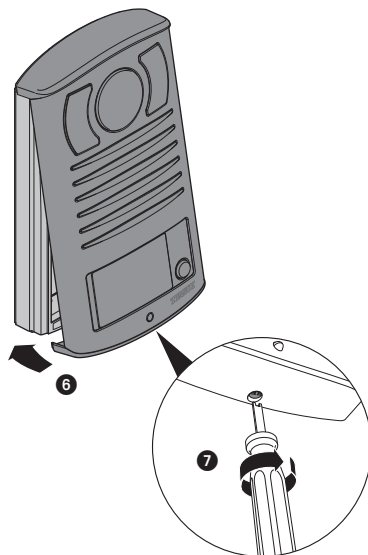
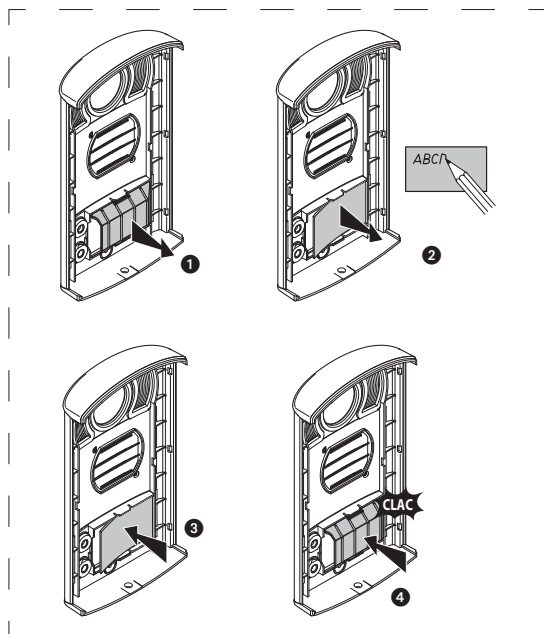

Configuración placa exterior

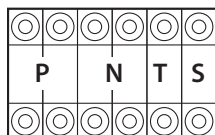
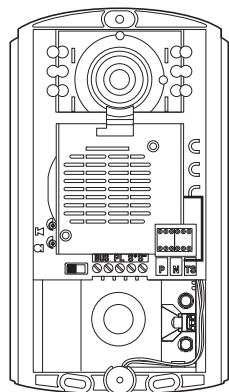

P	Pueden no precisar configuración.							
N	Pueden no precisar configuración.							
S	Pueden no precisar configuración.							
T	Temporizador relé cerradura							
	-	1	2	3	4	5	6	7
	4 s	1 s	2 s	3 s	Como pulsador	6 s	8 s	10 s



Cada vez que modifica la configuración, es necesario cortar y volver a dar alimentación a la instalación, después de esperar aproximadamente 1 minuto.

Instalación de la unidad interior

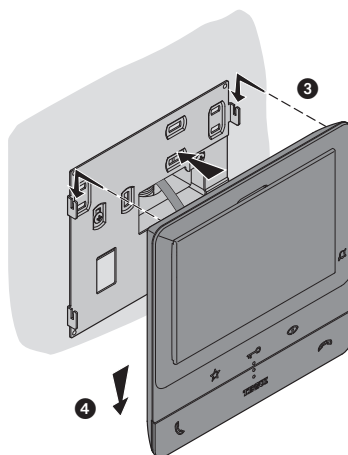
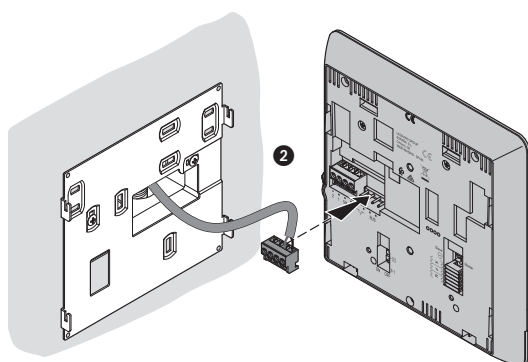
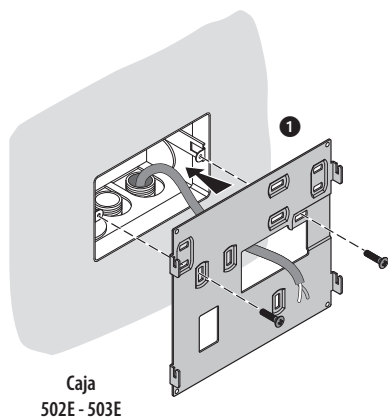
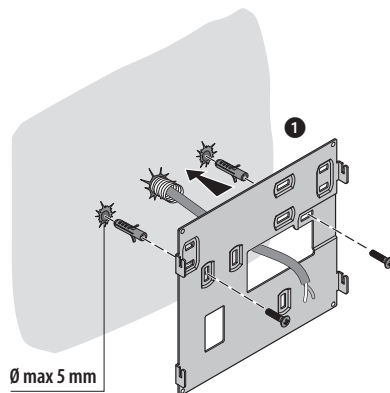

Configuración unidad interior

El dispositivo se ha de configurar solo físicamente.

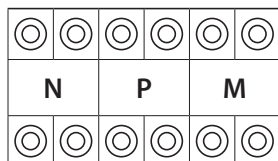

N - número de la unidad interior

Los configuradores insertados en los alojamientos N del dispositivo asignan a cada videoportero un número de reconocimiento en el interior del sistema. Las unidades interiores se han de configurar en modo progresivo. En lo que atañe a las unidades interiores conectadas en paralelo (en pisos sin 346850, máx. 3), estas se han de configurar con el mismo configurador N. En paralelo al videoportero de base, cabe la posibilidad de instalar porteros, videoporteros y/o timbres suplementarios.

P – asociación de la placa exterior

Los configuradores insertados en los alojamientos P del dispositivo identifican la PE asociada, o sea la primera placa exterior que autoencender con la primera presión del botón y qué cerradura con videoportero en reposo se activa al presionar el botón cerradura.









M – modo de funcionamiento

Los configuradores, situados en los alojamientos M del dispositivo, asignan el modo de funcionamiento a las 3 teclas programables según las indicaciones indicadas a continuación.

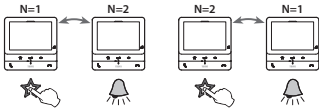
FUNCIÓN

M = 00		Activación directa de la cerradura de la PE (configurada con la misma P) o activación de la PE en conexión
		Activación de la PE (configurada con la misma P) en modo directo sin llamada. Ciclado PE y cámaras presentes en el sistema. Llamada directa a la centralita de portería cuando esté presente en el sistema y configurada adecuadamente
		Activación del actuador para encendido de las luces escalera
M = 01		Activación directa de la cerradura de la PE (configurada con la misma P) o activación de la PE en conexión
		Activación de la PE (configurada con la misma P) en modo directo sin llamada. Ciclado PE y cámaras presentes en el sistema. Llamada directa a la centralita de portería cuando esté presente en el sistema y configurada adecuadamente
		Apertura cerradura de la PE (configurada con P+1) en el modo directo sin la llamada o activación del actuador 346210 - 346200 (configurado con P+1 y MOD=5) o activación de los actuadores cerradura 346230 - 346260 (configurados con P + 1)
M = 02		Activación directa de la cerradura de la PE (configurada con la misma P) o activación de la PE en conexión
		Intercom sobre sí mismo, envía la llamada a todos los aparatos con la misma dirección
		Activación del actuador para encendido de las luces escalera
M = 03		Activación directa de la cerradura de la PE (configurada con la misma P) o activación de la PE en conexión
		Activación de la PE (configurada con la misma P) en modo directo sin llamada. Ciclado PE y cámaras presentes en el sistema. Llamada directa a la centralita de portería cuando esté presente en el sistema y configurada adecuadamente
		Intercom sobre sí mismo, envía la llamada a todos los aparatos con la misma dirección
M = 04		Activación directa de la cerradura de la PE (configurada con la misma P) o activación de la PE en conexión
		Función "INTERCOM PREAJUSTADA" con llamada intercomunicante a la UI configurada con N= 1. Desde las unidades interiores, presentes en el sistema, se puede enviar una llamada Intercom a la unidad interior configurada con N = 1. La unidad interior configurada con N = 1 recibe las llamadas Intercom, pero NO puede enviarlas.
		Activación del actuador para encendido de las luces escalera

FUNCIÓN

M = 05		Activación directa de la cerradura de la PE (configurada con la misma P) o activación de la PE en conexión
		Activación de la PE (configurada con la misma P) en modo directo sin llamada. Ciclado PE y cámaras presentes en el sistema. Llamada directa a la centralita de portería cuando esté presente en el sistema y configurada adecuadamente
		Intercom interno en el piso en instalaciones con interfaz de piso 346850 o intercom entre pisos en instalaciones sin interfaz de piso
		
M = 06		Activación directa de la cerradura de la PE (configurada con la misma P) o activación de la PE en conexión
		Activación de la PE (configurada con la misma P) en modo directo sin llamada. Ciclado PE y cámaras presentes en el sistema. Llamada directa a la centralita de portería cuando esté presente en el sistema y configurada adecuadamente
		Intercom general, envía una llamada a todos los aparatos del piso en instalaciones con interfaz de piso 346850 o intercom hacia todos los aparatos de la instalación en montajes sin interfaz de piso 346850
M = 07		Activación directa de la cerradura de la PE (configurada con la misma P) o activación de la PE en conexión
		Activación de la PE (configurada con la misma P) en modo directo sin llamada. Activación de la PE (configurada con P+1) en el modo directo sin la llamada o activación actuador 346200-346210 (configurado con P+1 y MOD=9)
		Activación de la PE (configurada con P+1) en el modo directo sin la llamada o activación actuador 346200-346210 (configurado con P+1 y MOD=9)

Regulaciones y ajustes del dispositivo



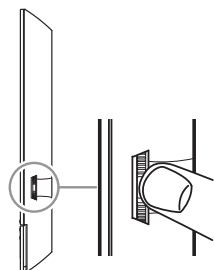

Utilizando el joystick, puede efectuar regulaciones (menú Regulaciones y/o Regulación de los parámetros durante una conexión Audio/Vídeo) y ajustes (Menú Ajustes)

Utilizar el joystick

Para navegar por el menú y seleccionar los varios ajustes, ha de utilizar el joystick, situado en la parte lateral del dispositivo.



Legenda de los símbolos

SÍMBOLO	ACCIONES QUE EJECUTAR	FUNCIÓN
	Presione	Confirmar/entrar en modo Regulaciones
	Mantenga presionado más de 8 s	Entrar en modo Ajustes
	Desplace hacia arriba el joystick (al soltarlo regresa a la posición central)	Página precedente/aumentar nivel
	Desplace hacia abajo el joystick (al soltarlo regresa a la posición central)	Página sucesiva/disminuir nivel

Menú regulaciones



En stand-by, pulse el joystick para activar la pantalla

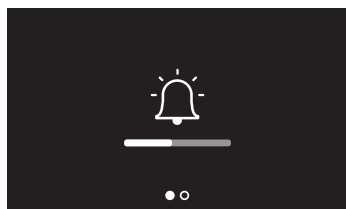

Accione el joystick hacia arriba/abajo para seleccionar una página entre

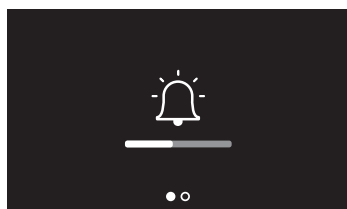

Regular el volumen del timbre

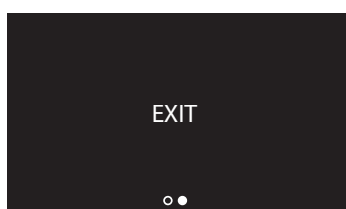

Salir del menú

Regulación del volumen del timbre

En stand-by, pulse el joystick para activar la pantalla y seleccionar la página relativa

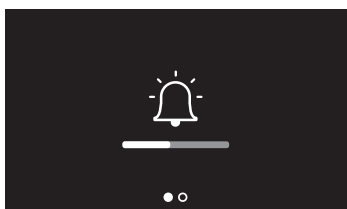

Pulse el joystick para regular el volumen. Se reproduce el timbre con el nivel ajustado de volumen

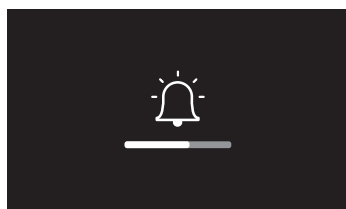

Accione el joystick hacia arriba/abajo para seleccionar el nivel (1 – 8) del volumen.



Pulse el joystick para confirmar el ajuste o esperar el timeout

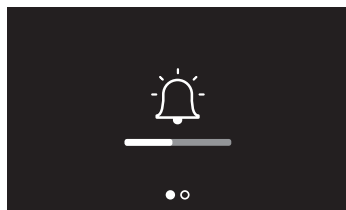

Accione el joystick hacia arriba/abajo para seleccionar otro ajuste o la última página para salir



El nivel mínimo corresponde a la exclusión del timbre. El LED relativo parpadea en color rojo

Regulaciones de parámetros de audio/vídeo

Durante una conexión con una unidad interior o una placa exterior, puede cambiar el volumen fónico y, solamente para dispositivos audiovideo, también el color, el contraste y la luminosidad de la imagen.



Durante una conexión, pulse el joystick para modificar los parámetros



La página muestra el tipo de parámetro (A) y el nivel ajustado (B)
Accione el joystick hacia arriba/abajo para seleccionar tipo de parámetro al que quiere modificar el valor (véase la tabla siguiente)

ICONO				
TIPO DE PARÁMETRO	Volumen fónico	Luminosidad de la imagen	Contraste de la imagen	Color de la imagen

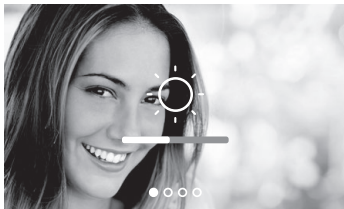

Pulse el joystick para modificar el nivel

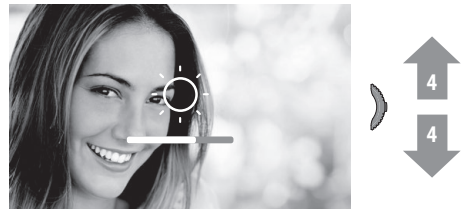

Accione el joystick hacia arriba/abajo para seleccionar un nivel

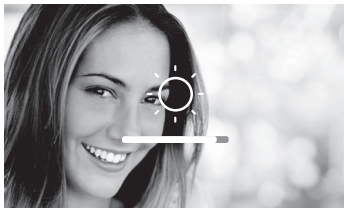

Pulse el joystick para confirmar o esperar el timeout

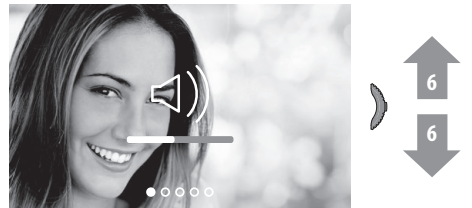

Accione el joystick hacia arriba/abajo para seleccionar otro parámetro o la última página para salir

Ajustes

Menú ajustes



En stand-by, mantenga pulsado el joystick al menos 8 segundos, para activar la pantalla y entrar en el menú ajustes

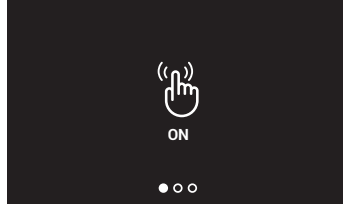

Accione el joystick hacia arriba/abajo para seleccionar una página entre

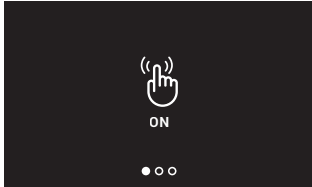

Activar/desactivar el tono de las teclas

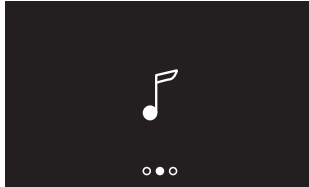

Asociar un timbre a un evento

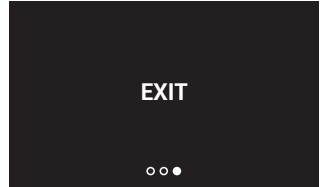

Salir del menú

Activación/desactivación tono teclas

En la configuración de base, se contempla que, al presionar las teclas se emita un BEEP; esta función se puede deshabilitar/rehabilitar con el siguiente procedimiento.

En stand-by, mantenga pulsado el joystick al menos 8 segundos, para entrar en el menú avanzado y seleccionar la página relativa

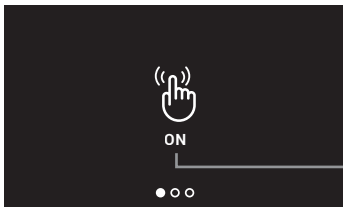

A= Indicación del estado de la función
(ON =activada, OFF = desactivada)
Pulse el joystick para cambiar de modo

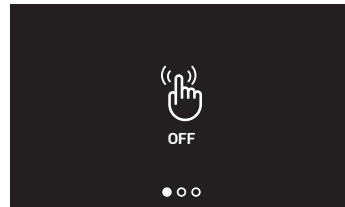

Accione el joystick hacia arriba/abajo para seleccionar otro ajuste o la última página para salir



Asociar un timbre a un evento (llamada)

En esta página, puede modificar las melodías asociadas a varios tipos de llamada. Las melodías reproducidas con una llamada procedente de una PE, configuradas con S=2 y S=3, están predefinidas y no se pueden modificar.



Pulse el joystick para asociar el primer evento

La página muestra el tipo de llamada (A) y el número de timbre corriente (B). Accione el joystick hacia arriba/abajo para seleccionar el tipo de llamada para la que quiere ajustar el timbre (véase la tabla siguiente).

ICONO					
TIPO DE LLAMADA	Selección de un timbre llamada desde una PLACA EXTERIOR PRINCIPAL (S=0)	Selección de un timbre llamada desde una PLACA EXTERIOR SECUNDARIA (S=1)	Selección de un timbre LLAMADA A LA PLANTA	Selección de un timbre LLAMADA INTERCOM	Selección de un timbre LLAMADA INTERCOM EXTERNO (solo con la interfaz 346850)

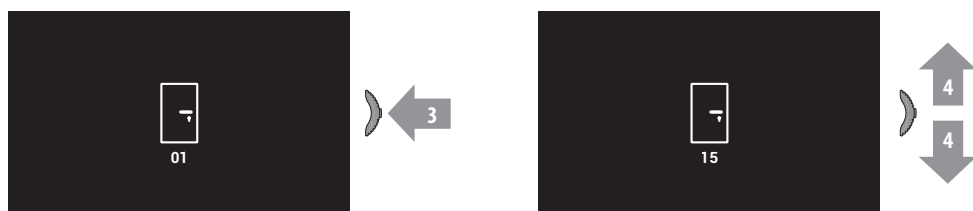

Pulse el joystick para continuar

Accione el joystick hacia arriba/abajo para seleccionar la melodía que asociar (la melodía se reproduce)

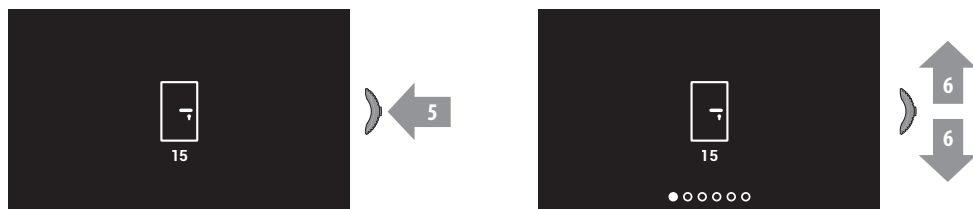

Pulse el joystick para confirmar o esperar el timeout

Accione el joystick hacia arriba/abajo para seleccionar otra llamada o la última página para salir

Función ESTADO PUERTA

Esta función indica el estado de la cerradura: si está abierta, el LED cerradura parpadea y, si está cerrada, permanece apagado.

Atención: función activable solamente cuando el sistema lo contemple - se requieren dispositivos accesorios.

Función CERRADURA SEGURA

Esta función activada impide abrir la cerradura de la placa exterior con la unidad interior en stand-by. Por consiguiente, la cerradura se puede abrir únicamente cuando la placa exterior y la unidad interior están en comunicación fónica.

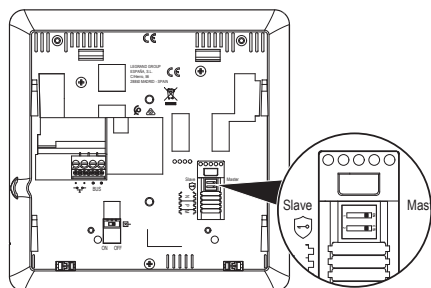

Desplace el microinterruptor correspondiente para situarlo en la posición ON
Nota: con la función activada, todas las teclas en todas las configuraciones, que contemplan la activación de una cerradura, están desactivadas y, si se pulsan, el LED relativo blanco parpadea.

Servicios auxiliares

Los esquemas, ilustrados a continuación, son demostrativos; para configurar los dispositivos, consulte la documentación específica.

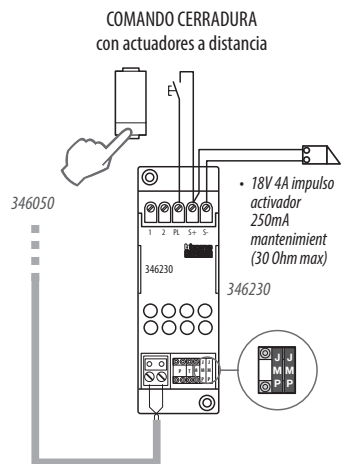
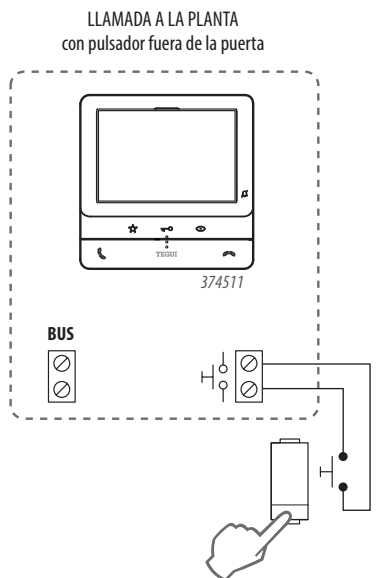

COMANDO CERRADURA CONTACTO LIMPIO O ALIMENTACIÓN ESPECÍFICA

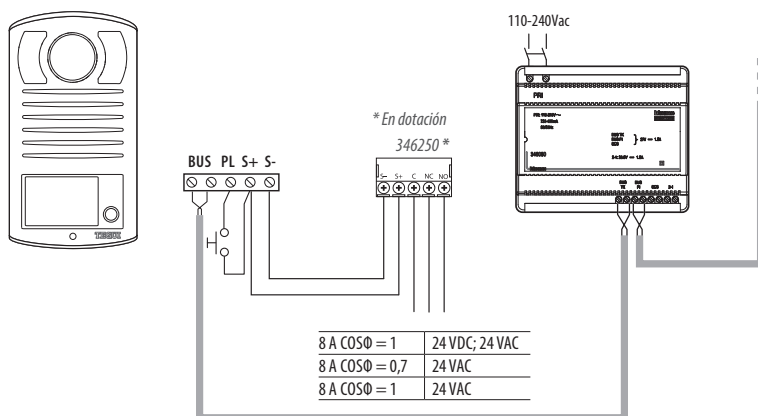

COMANDO LUCES ESCALERAS

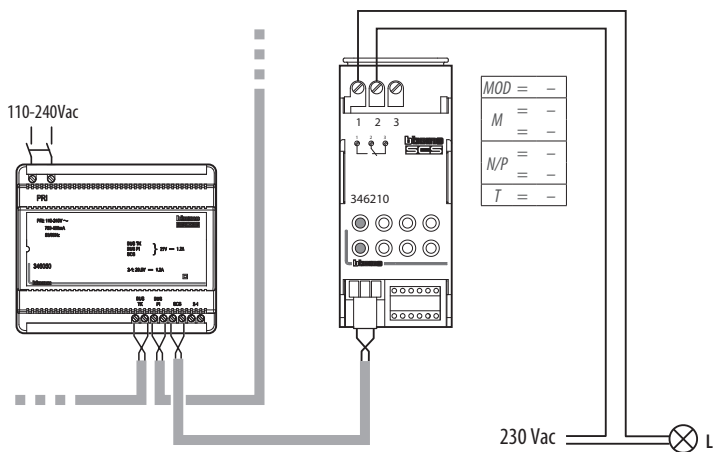

TIMBRE ADICIONAL

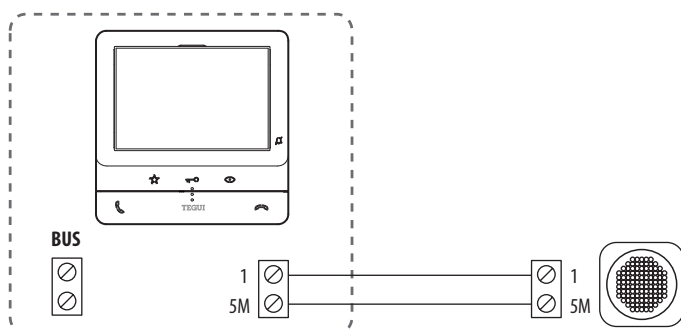

Advertencias y derechos del consumidor



Lea detenidamente antes del uso y conserve la documentación para consultas futuras

-
- Se prohíbe tocar las unidades con las manos mojadas
 - Se prohíbe el uso de limpiadores líquidos o aerosoles
 - Se prohíbe taponar las aperturas de ventilación
 - Se prohíbe modificar los dispositivos
 - Se prohíbe desmontar las partes de protección de los dispositivos
 - Se prohíbe instalar las unidades cerca de líquidos y polvo
 - Se prohíbe instalar las unidades cerca de fuentes de calor
 - Se prohíbe instalar las unidades cerca de gases nocivos, polvo metálico o productos similares
 - Se prohíbe fijar las unidades en superficies no aptas



Peligro de descarga eléctrica



Riesgo de caída de los dispositivos por hundimiento de la superficie de montaje o instalación inadecuada
Corte la alimentación antes de intervenir en el sistema



Atención: Las operaciones de instalación, configuración, puesta en servicio y mantenimiento han de ser efectuadas exclusivamente por personal cualificado. Asegúrese de que la instalación se haya efectuado correctamente.

La colocación de los cables ha de cumplir las normativas vigentes

Conecte los cables de alimentación según las indicaciones

Para posibles expansiones del sistema, use solamente los artículos indicados en las especificaciones técnicas

Configuración



www.homesystems-legrandgroup.com

Para la configuración e instalación del dispositivo y para cualquier otra información, consultar la documentación que puede descargarse en el sitio.

Legrand Group España, S.L.

C/ Hierro, 56

28850 Torrejón de Ardoz

Madrid

Tel.: 91 656 18 12

Fax: 91 656 67 88

www.legrandgroup.es

www.tegui.es

Sello del instalador