

Atención: Las operaciones de instalación, configuración, puesta en servicio y mantenimiento han de ser efectuadas por personal cualificado

Vieja instalación con timbre

Instalación existente con 3 hilos y una llamada.

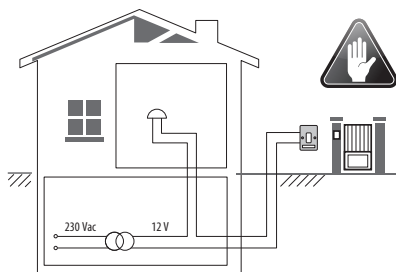

Nueva instalación interfónica



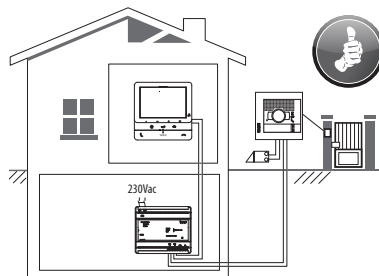





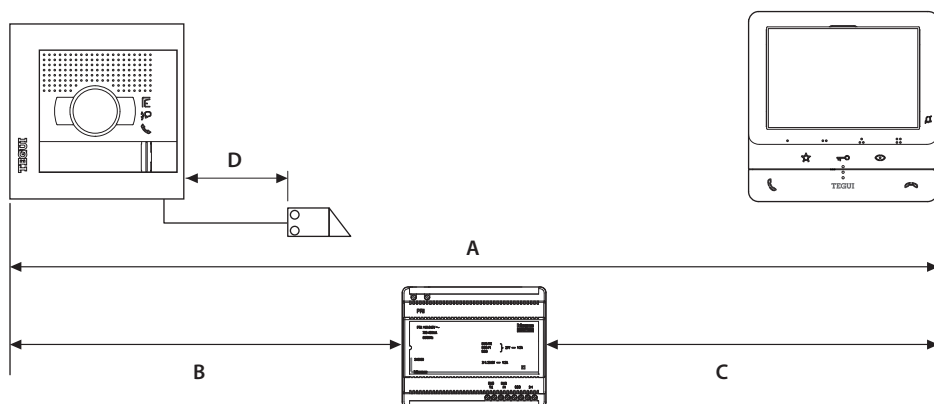



Instalación realizada sin las modificaciones a los 2 hilos existentes: llamada, videoportero y cerradura eléctrica.



Cables y distancias (mm²)

Instalación con un máximo de 3 PI



	 >0,2 mm ²	 BTicino L4669 0,35 mm ²	 BTicino C9881U/SE AWG24 UTP5	 BTicino 336904	 One PTT 278 TP 0,28 mm ²	 OneSYT + Digital TP 5/10	 OneSYT + Num TP 5/10	 GIGA TW CAT5E AWG24	 One SYT + Num TP 8/10	 Cable ARB.6060-1 6/10	 Cable EV6R 6/10	 1 mm ²
A	50 m	140 m	150 m	200 m	200 m	145 m		200 m	50 m	-		
B	50 m	115 m	80 m	200 m	115 m	80 m		200 m	50 m	-		
C	50 m	130 m	80 m	200 m	100 m	80 m		200 m	50 m	-		
D	30 m	30 m	-	50 m	30 m	-		-	-	100 m		

Esquema monofamiliar

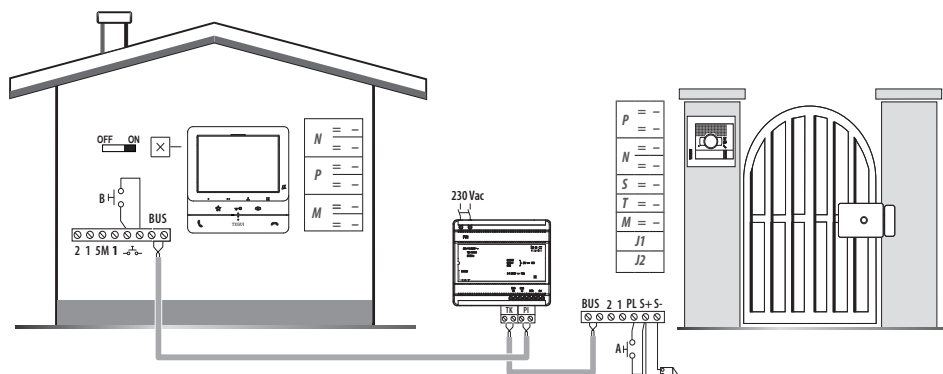

A = Pulsador local apertura cerradura

B = Llamada al piso

S+ S- = 18V; 4 A por impulsos. 250 mA mantenimiento (30 Ω max)

Datos dimensionales

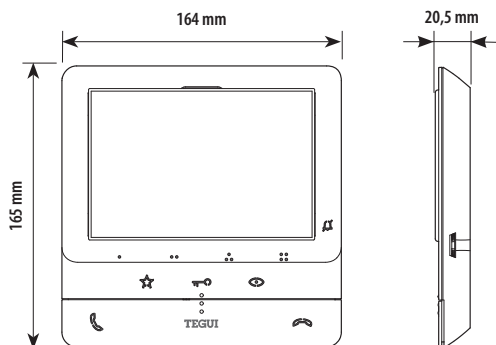
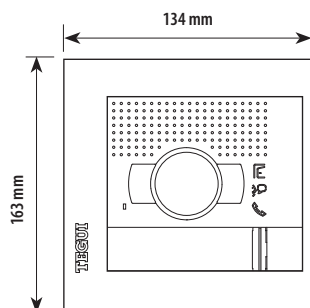

Altura recomendada salvo normativa vigente diferente y campo de filmación

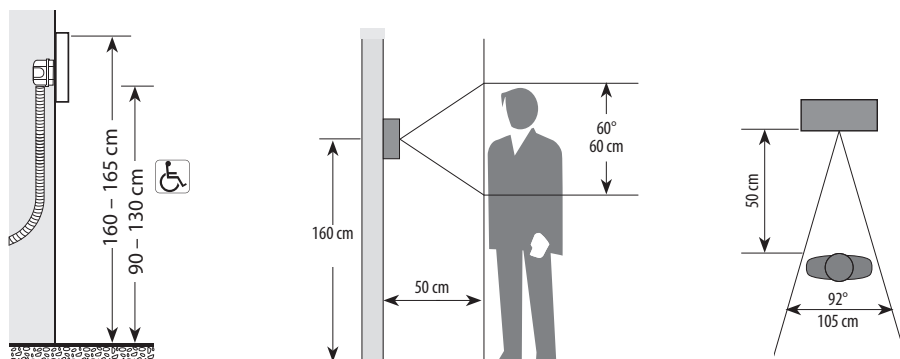

Placa exterior

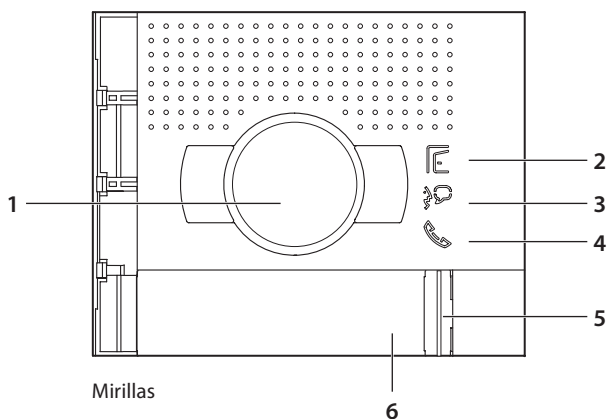



- 1 - Cristal de protección de la cámara.
- 2 - Led verde señal puerta abierta.
- 3 - Led verde señal comunicación activada.
- 4 - Led verde: llamada enviada;
Led rojo: sistema ocupado.

- 5 - Pulsador de llamada.
- 6 - Etiqueta para el nombre.

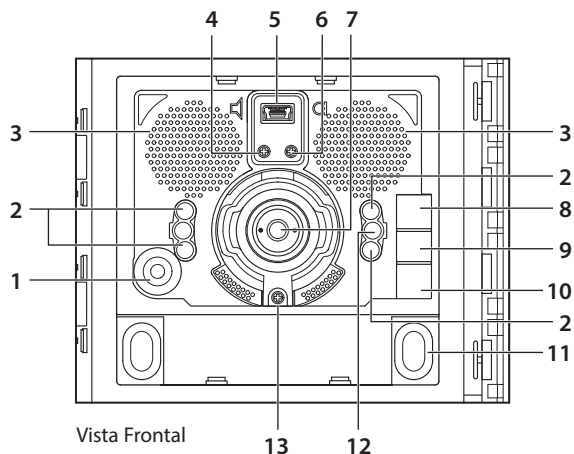
Placa exterior



- | | |
|---|--|
| 1 - Micrófono. | 8 - Led verde señal puerta abierta. |
| 2 - Leds blancos para iluminación nocturna del campo de imagen. | 9 - Led verde señal comunicación activada. |
| 3 - Altavoz. | 10 - Led verde: llamada enviada;
Led rojo: sistema ocupado. |
| 4 - Regulación del volumen del altavoz. | 11 - Pulsador de llamada. |
| 5 - Conector Mini USB para la programación. | 12 - Sensor de luminosidad ambiental. |
| 6 - Regulación del volumen del micrófono. | 13 - Tornillo de fijación. |
| 7 - Cámara. | |

Si se manifiesta el silbido de acoplamiento, (efecto Larsen), reducir primero la potencia del micrófono , girando con un destornillador el potenciómetro correspondiente, hasta obtener un nivel aceptable. Si el fenómeno persistiera, regular el potenciómetro del altavoz  hasta eliminar la interferencia. Si el volumen es demasiado bajo, aumentar primero el volumen del altavoz y eventualmente también el del micrófono, teniendo en cuenta que es preferible una transmisión clara y limpia de interferencias, que una al límite del acoplo (Larsen).

Unidad interior

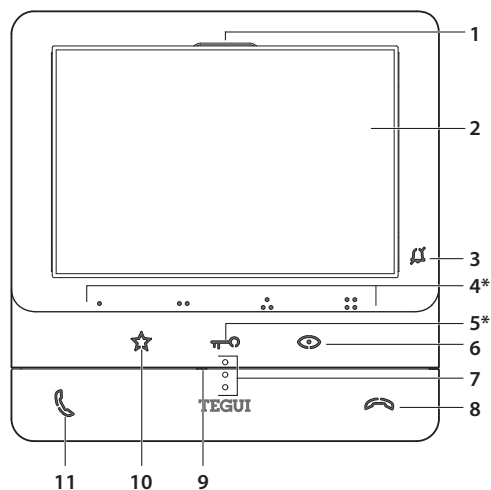



Con la presión, los botones se iluminan y emiten un "beep" (desactivable según el procedimiento).

1. Altavoz
2. Pantalla 5" (16:9)
3. LED de señalización de exclusión timbre
LED rojo parpadeante: timbre excluido
4. Botones de membrana programables *
5. Botón de membrana apertura cerradura*
LED blanco parpadeante: función "Estudio profesional" activa
6. Botón de membrana para activación placa de exterior / vista cíclica

7. Guías táctiles para invidentes
8. Botón desactivación comunicación
LED rojo parpadeante: llamada corriente
9. Micrófono
10. Botón de membrana luces escaleras
11. Botón activación comunicación
LED verde parpadeante: llamada entrante

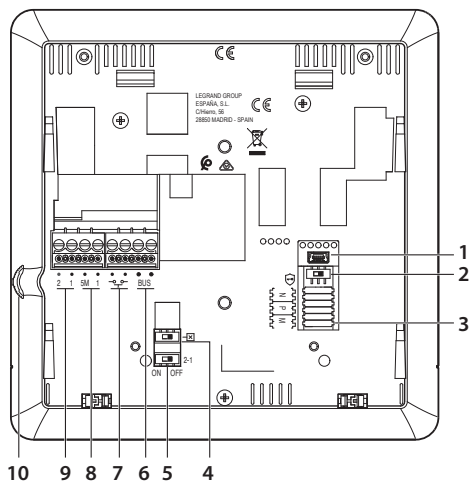
*** Si con la presión, los LEDs parpadean en color blanco, se activa la función "cerradura segura" y el botón se desactiva.**



1. Toma mini USB para actualización del firmware del dispositivo
2. Microinterruptor ON / OFF función "cerradura segura". ON= 
3. Alojamiento de los configuradores.
4. Microinterruptor ON / OFF final de tramo.
5. Microinterruptor ON/OFF para habilitación de la alimentación adicional
6. Borne para la conexión al BUS SCS 2 hilos
7. Borne para la conexión de un pulsador externo de llamada a la planta 
8. Borne (1 - 5M) para la conexión de un timbre adicional. Se ha de efectuar la conexión punto - punto en los bornes de los timbres adicionales
9. Borne (2 - 1) para alimentación adicional
10. Joystick para regulaciones y programaciones

Instalación de la placa exterior

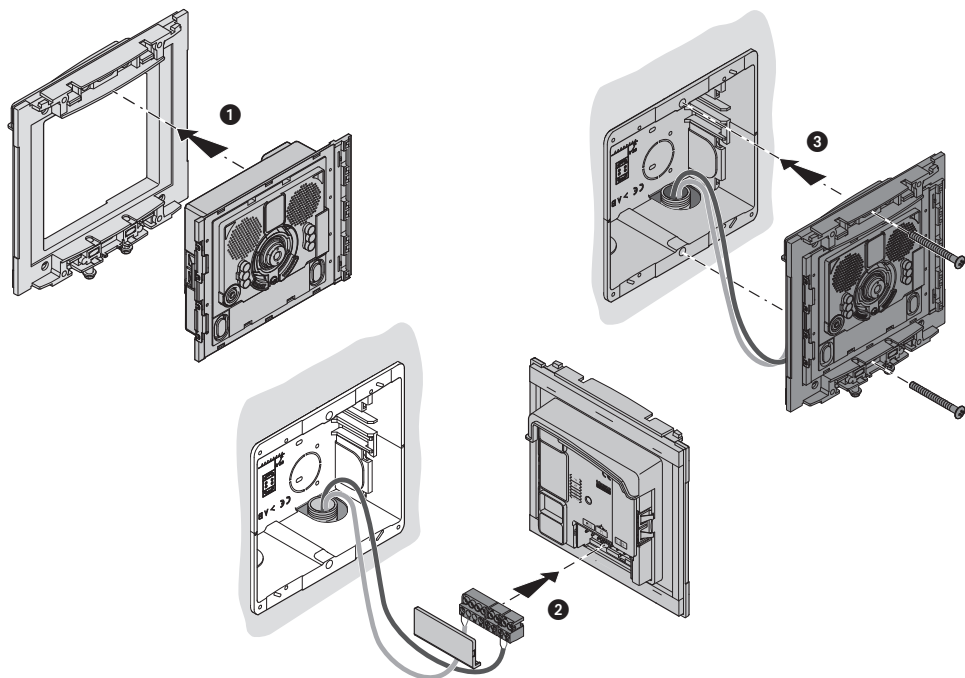

La cámara no debe ser instalada enfocando fuentes de gran luminosidad en lugares en donde la escena captada presente demasiado contraluz.

Para solucionar los problemas descritos antes, es aconsejable modificar la altura de instalación de la telecámara, de 160 – 165 cm a 180 cm y enfocar el objetivo hacia abajo para optimizar la calidad de la filmación.

Nota: las cámaras con sensor CMOS en color presentan, en condiciones de escasa luminosidad, una sensibilidad inferior respecto a las cámaras en blanco y negro. Por lo tanto es aconsejable, en ambientes escasamente iluminados, prever una fuente de iluminación extra.

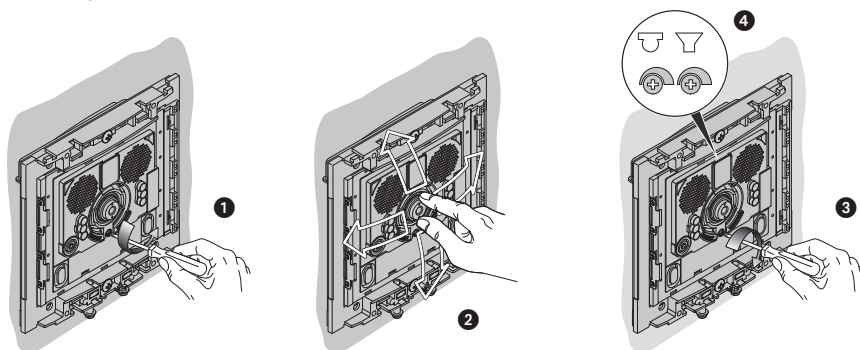

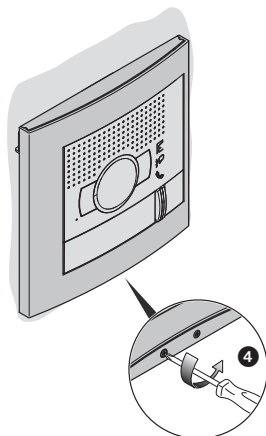
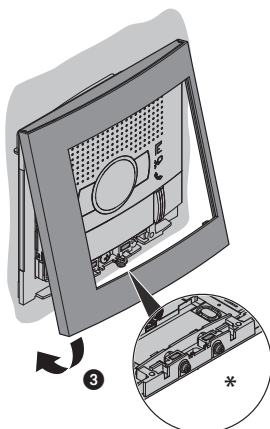
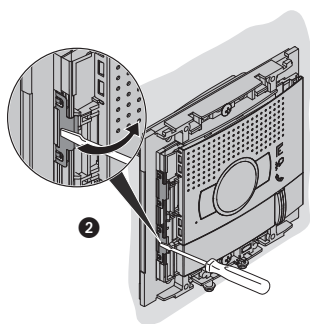
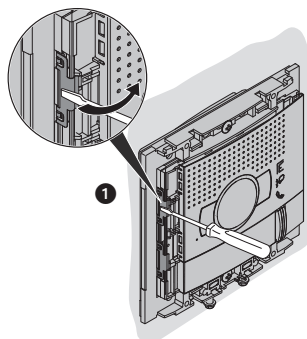
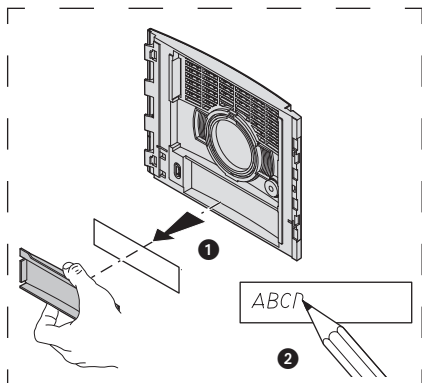

* Antes de la instalación, compruebe que el tornillo esté completamente roscado.

Configuración de la placa exterior

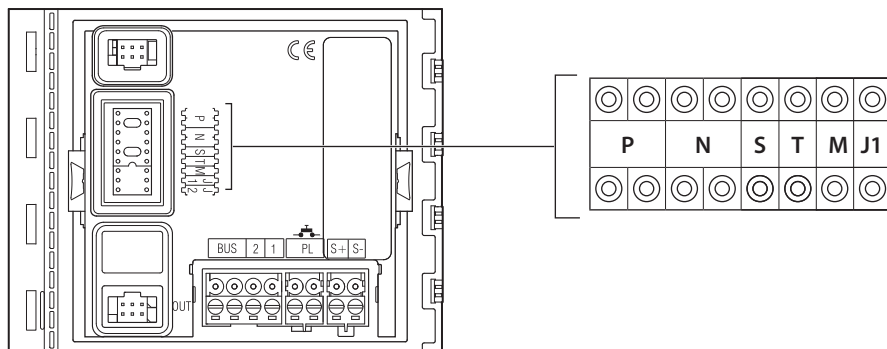

Número del configurador - T (temporizador del relé de la cerradura)

0 = sin configurador	1	2	3	4	5	6	7
4 s	1 s	2 s	3 s	como pulsador	6 s	8 s	10 s

Atención: cada vez que modifique la configuración, es necesario cortar y volver a dar alimentación a la instalación, después de esperar aproximadamente 1 minuto.

Atención: Cada vez que modifica la configuración, es necesario cortar y volver a dar alimentación a la instalación, después de esperar aproximadamente 1 minuto.

Instalación de la unidad interior

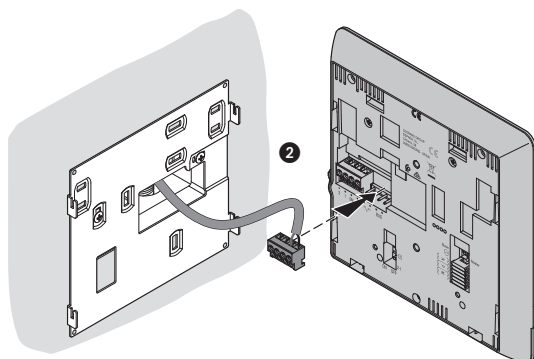
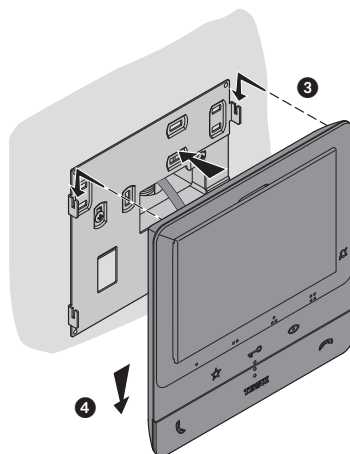
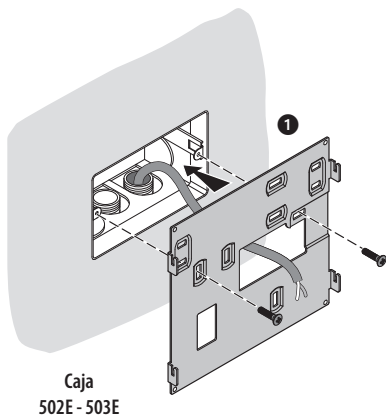
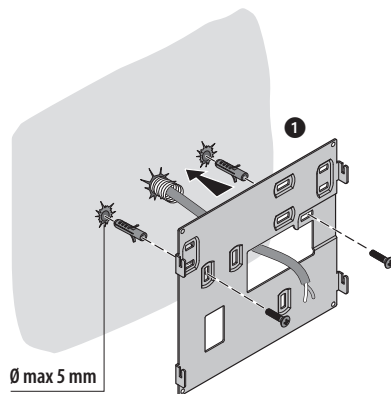

Configuración unidad interior

El dispositivo se ha de configurar solo físicamente.

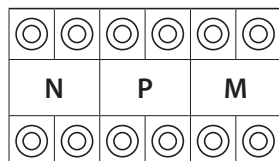

N - número de la unidad interior

Los configuradores insertados en los alojamientos N del dispositivo asignan a cada videoportero un número de reconocimiento en el interior del sistema. Las unidades interiores se han de configurar en modo progresivo. En lo que atañe a las unidades interiores conectadas en paralelo (en pisos sin 346850, máx. 3), estas se han de configurar con el mismo configurador N. En paralelo al videoportero de base, cabe la posibilidad de instalar porteros, videoporteros y/o timbres suplementarios.

P - asociación de la placa exterior

Los configuradores insertados en los alojamientos P del dispositivo identifican la PE asociada, o sea la primera placa exterior que autoencender con la primera

presión del botón y qué cerradura con videoportero en reposo se activa al presionar el botón cerradura.

M - modo de funcionamiento

Los configuradores, situados en los alojamientos M del dispositivo, asignan el modo de funcionamiento a las 4 teclas programables (●, ●●, ●●●, ●●●●) según las indicaciones indicadas a continuación. Asimismo, se pueden activar las funciones especiales.

FUNCIÓN

M = 00

- Intercom sobre sí mismo, envía la llamada a todos los aparatos con la misma dirección



- Activación de la PE (configurada con P+1) en el modo directo sin la llamada o activación actuador 346210 (configurado con P+1 y MOD=9)

- Apertura cerradura de la PE (configurada con P+1) en el modo directo sin la llamada o activación del actuador 346210 (configurado con P+1 y MOD=5) o activación de los actuadores cerradura 346230 - 346260 (configurados con P+1)

- Apertura cerradura de la PE (configurada con P+2) en el modo directo sin la llamada o activación del actuador 346210 (configurado con P+2 y MOD=5) o activación del actuador cerradura 346230 - 346260 (configurado con P+2)

M = 20 Funciones de las teclas descritas anteriormente + Estudio profesional

M = 40 Funciones de las teclas descritas anteriormente + Buscador de personas

M = 80 Funciones de las teclas descritas anteriormente + Estudio profesional + Buscador de personas

M = 01

- Intercom sobre sí mismo, envía la llamada a todos los aparatos con la misma dirección



- Intercom interno en el piso en instalaciones con interfaz de piso 346850 o intercom entre pisos en instalaciones sin interfaz de piso

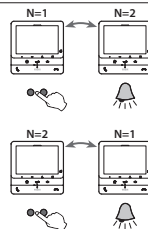

- Activación de la PE (configurada con P+1) en el modo directo sin la llamada o activación actuador 346210 (configurado con P+1 y MOD=9)

FUNCIÓN

- ● **Apertura cerradura de la PE** (configurada con P+1) en el modo directo sin la llamada o activación del actuador 346210 (configurado con P+1 y MOD=5) o activación del actuador cerradura 346230 - 346260 (configurado con P+1)

M = 21 Funciones de las teclas descritas anteriormente + **Estudio profesional**

M = 41 Funciones de las teclas descritas anteriormente + **Buscador de personas**

M = 81 Funciones de las teclas descritas anteriormente + **Estudio profesional + Buscador de personas**

M = 02

- **Intercom interno en el piso en instalaciones con interfaz de piso 346850 o intercom entre pisos en instalaciones sin interfaz de piso**

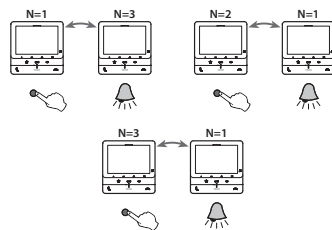

- ● **Intercom interno en el piso en instalaciones con interfaz de piso 346850 o intercom entre pisos en instalaciones sin interfaz de piso**

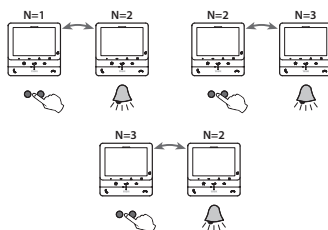

- ● **Apertura cerradura de la PE** (configurada con P+1) en el modo directo sin la llamada o activación del actuador 346210 (configurado con P+1 y MOD=5) o activación del actuador cerradura 346230 - 346260 (configurado con P+1)

- ● **Apertura cerradura de la PE** (configurada con P+2) en el modo directo sin la llamada o activación del actuador 346210 (configurado con P+2 y MOD=5) o activación del actuador cerradura 346230 - 346260 (configurado con P+2)

M = 22 Funciones de las teclas descritas anteriormente + **Estudio profesional**

M = 42 Funciones de las teclas descritas anteriormente + **Buscador de personas**

M = 82 Funciones de las teclas descritas anteriormente + **Estudio profesional + Buscador de personas**

- M = 03 ● **Intercom interno en el piso en instalaciones con interfaz de piso 346850 o intercom entre pisos en instalaciones sin interfaz de piso**

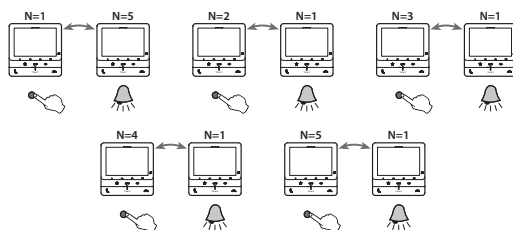

FUNCIÓN

- ● Intercom interno en el piso en instalaciones con interfaz de piso 346850 o intercom entre pisos en instalaciones sin interfaz de piso

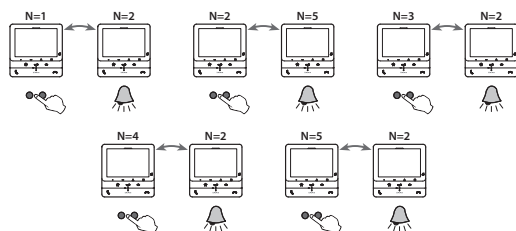

- ● ● Intercom interno en el piso en instalaciones con interfaz de piso 346850 o intercom entre pisos en instalaciones sin interfaz de piso

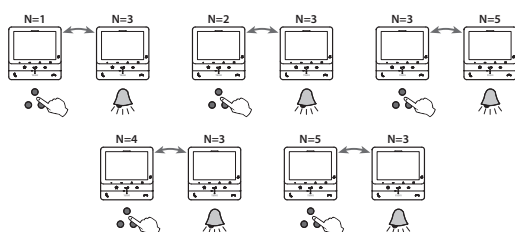

- ● ● Intercom interno en el piso en instalaciones con interfaz de piso 346850 o intercom entre pisos en instalaciones sin interfaz de piso

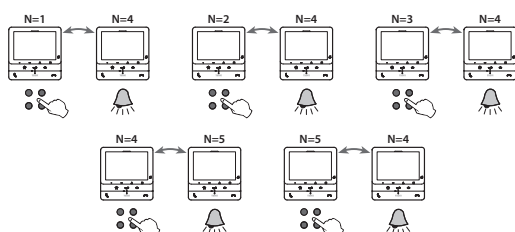

M = 23 Funciones de las teclas descritas anteriormente + Estudio profesional

M = 43 Funciones de las teclas descritas anteriormente + Buscador de personas

M = 83 Funciones de las teclas descritas anteriormente + Estudio profesional + Buscador de personas

FUNCIÓN

M = 04 ● **Activación de la PE** (configurada con P+1) en el modo directo sin la llamada o activación actuador 346210 (configurado con P+1 y MOD=9)

● ● **Intercom interno en el piso** en instalaciones con interfaz de piso 346850 o intercom entre pisos en instalaciones sin interfaz de piso

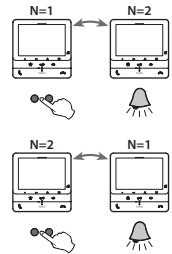

● **Apertura cerradura de la PE** (configurada con P+1) en el modo directo sin la llamada o activación del actuador 346210 (configurado con P+1 y MOD=5) o activación del actuador cerradura 346230 - 346260 (configurado con P+1)

● ● **Apertura cerradura de la PE** (configurada con P+2) en el modo directo sin la llamada o activación del actuador 346210 (configurado con P+2 y MOD=5) o activación del actuador cerradura 346230 - 346260 (configurado con P+2)

M = 24 Funciones de las teclas descritas anteriormente + **Estudio profesional**

M = 44 Funciones de las teclas descritas anteriormente + **Buscador de personas**

M = 84 Funciones de las teclas descritas anteriormente + **Estudio profesional + Buscador de personas**

M = 05 ● **Apertura cerradura de la PE** (configurada con P+1) en el modo directo sin la llamada o activación del actuador 346210 (configurado con P+1 y MOD=5) o activación del actuador cerradura 346230 - 346260 (configurado con P+1)

● ● **Apertura cerradura de la PE** (configurada con P+2) en el modo directo sin la llamada o activación del actuador 346210 (configurado con P+2 y MOD=5) o activación del actuador cerradura 346230 - 346260 (configurado con P+2)

● ● **Apertura cerradura de la PE** (configurada con P+3) en el modo directo sin la llamada o activación del actuador 346210 (configurado con P+3 y MOD=5) o activación del actuador cerradura 346230 - 346260 (configurado con P+3)

● ● **Apertura cerradura de la PE** (configurada con P+4) en el modo directo sin la llamada o activación del actuador 346210 (configurado con P+4 y MOD=5) o activación del actuador cerradura 346230 - 346260 (configurado con P+4)

M = 25 Funciones de las teclas descritas anteriormente + **Estudio profesional**

M = 45 Funciones de las teclas descritas anteriormente + **Buscador de personas**

M = 85 Funciones de las teclas descritas anteriormente + **Estudio profesional + Buscador de personas**

FUNCIÓN

M = 06 ● Función "INTERCOM PREAJUSTADA" con llamada intercomunicante a la UI configurada con N= 1. Desde las unidades interiores, presentes en el sistema, se puede enviar una llamada Intercom a la unidad interior configurada con N = 1. La unidad interior configurada con N = 1 recibe las llamadas Intercom, pero NO puede enviarlas.

- ● **Intercom sobre sí mismo.**
Envía la llamada a todos los aparatos con la misma dirección



- ● **Apertura cerradura de la PE** (configurada con P+1) en el modo directo sin la llamada o activación del actuador 346210 (configurado con P+1 y MOD=5) o activación del actuador cerradura 346230 - 346260 (configurado con P+1)

- ● **Apertura cerradura de la PE** (configurada con P+2) en el modo directo sin la llamada o activación del actuador 346210 (configurado con P+2 y MOD=5) o activación del actuador cerradura 346230 - 346260 (configurado con P+2)

M = 26 Funciones de las teclas descritas anteriormente + **Estudio profesional**

M = 46 Funciones de las teclas descritas anteriormente + **Buscador de personas**

M = 86 Funciones de las teclas descritas anteriormente + **Estudio profesional + Buscador de personas**

M = 10 ● **Intercom general**, envía una llamada a todos los aparatos del piso en instalaciones con interfaz de piso 346850 o Intercom hacia todos los aparatos de la instalación en montajes sin interfaz de piso 346850

- ● **Activación de la PE** (configurada con P+1) en el modo directo sin la llamada o activación actuador 346210 (configurado con P+1 y MOD=9)

- ● **Apertura cerradura de la PE** (configurada con P+1) en el modo directo sin la llamada o activación del actuador 346210 (configurado con P+1 y MOD=5) o activación del actuador cerradura 346230 - 346260 (configurado con P+1).

- ● **Apertura cerradura de la PE** (configurada con P+2) en el modo directo sin la llamada o activación del actuador 346210 (configurado con P+2 y MOD=5) o activación del actuador cerradura 346230 - 346260 (configurado con P+2)

M = 30 Funciones de las teclas descritas anteriormente + **Estudio profesional**

M = 50 Funciones de las teclas descritas anteriormente + **Buscador de personas**

M = 90 Funciones de las teclas descritas anteriormente + **Estudio profesional + Buscador de personas**

M = 12

- **Intercom** entre pisos en instalaciones con interfaz de piso 346850

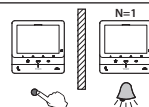

- ● **Intercom** entre pisos en instalaciones con interfaz de piso 346850

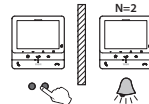

- ● **Apertura cerradura de la PE** (configurada con P+1) en el modo directo sin la llamada o activación del actuador 346210 (configurado con P+1 y MOD=5) o activación del actuador cerradura 346230 - 346260 (configurado con P+1)

- ● **Apertura cerradura de la PE** (configurada con P+2) en el modo directo sin la llamada o activación del actuador 346210 (configurado con P+2 y MOD=5) o activación del actuador cerradura 346230 - 346260 (configurado con P+2)

M = 32 Funciones de las teclas descritas anteriormente + **Estudio profesional**

M = 52 Funciones de las teclas descritas anteriormente + **Buscador de personas**

M = 92 Funciones de las teclas descritas anteriormente + **Estudio profesional + Buscador de personas**

FUNCIÓN

M = 13

- **Intercom** entre pisos en instalaciones con interfaz de piso 346850

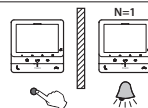

- ● **Intercom** entre pisos en instalaciones con interfaz de piso 346850

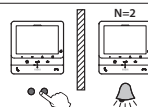

- ● ● **Intercom** entre pisos en instalaciones con interfaz de piso 346850

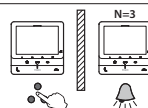

- ● ● ● **Intercom** entre pisos en instalaciones con interfaz de piso 346850

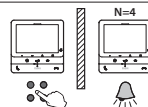

M = 33 Funciones de las teclas descritas anteriormente + **Estudio profesional**

M = 53 Funciones de las teclas descritas anteriormente + **Buscador de personas**

M = 93 Funciones de las teclas descritas anteriormente + **Estudio profesional** + **Buscador de personas**

Regulaciones y ajustes del dispositivo

Utilizando el joystick, puede efectuar regulaciones (menú Regulaciones y/o Regulación de los parámetros durante una conexión Audio/Vídeo) y ajustes (Menú Ajustes).

Utilizar el joystick

Para navegar por el menú y seleccionar los varios ajustes, ha de utilizar el joystick, situado en la parte lateral del dispositivo.

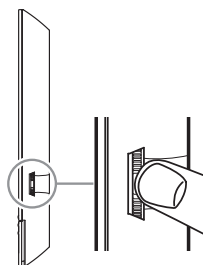

Legenda de los símbolos

SÍMBOLO	ACCIONES QUE EJECUTAR	FUNCIÓN
	Presione	Confirmar/entrar en modo Regulaciones
	Mantenga presionado más de 5 s	Entrar en modo Ajustes
	Desplace hacia arriba el joystick (al soltarlo regresa a la posición central)	Página precedente/aumentar nivel
	Desplace hacia abajo el joystick (al soltarlo regresa a la posición central)	Página sucesiva/disminuir nivel

Regulaciones

Menú regulaciones



En stand-by, pulse el joystick para activar la pantalla

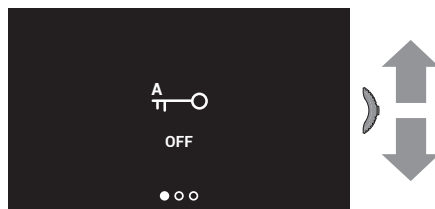

Accione el joystick hacia arriba/abajo para seleccionar una página entre:

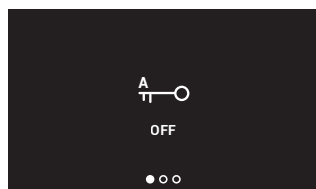

Activar/desactivar la función Estudio profesional

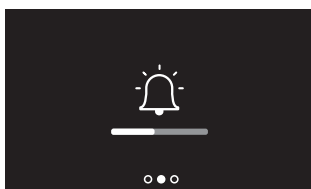

Regular el volumen del timbre

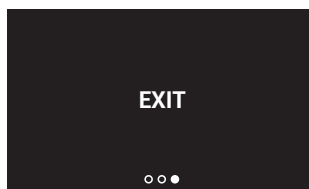

Salir del menú

Activación/desactivación estudio profesional

Esta función, al llegar una llamada de la placa exterior, activa automáticamente la cerradura asociada, sin tener que presionar la tecla cerradura. Para habilitar esta función, se ha de configurar el Clase100 como se describe en el párrafo "Configuración/Funciones especiales". Asimismo, se ha de activar la función de la forma siguiente.

En stand-by, pulse el joystick para activar la pantalla y seleccionar la página relativa



A Indicación del estado de la función (ON =activada, OFF = desactivada)

Pulse el joystick para cambiar de modo

Nota: no se puede activar al mismo tiempo que la función Cerradura segura y Estado puerta

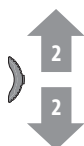
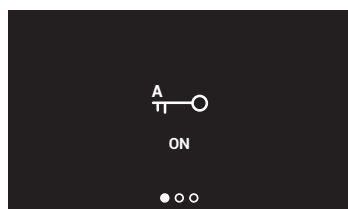

Accione el joystick hacia arriba/abajo para seleccionar otro ajuste o la última página para salir

Regulación del volumen del timbre

En stand-by, pulse el joystick para activar la pantalla y seleccionar la página relativa

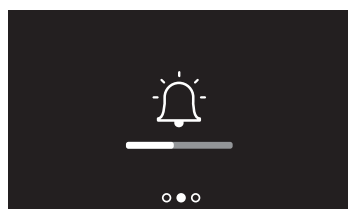

Pulse el joystick para regular el volumen.

Se reproduce el timbre con el nivel ajustado de volumen

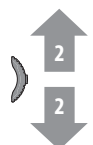
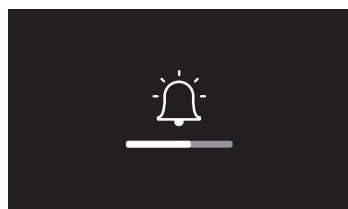

Accione el joystick hacia arriba/abajo para seleccionar el nivel (1 – 8) del volumen.

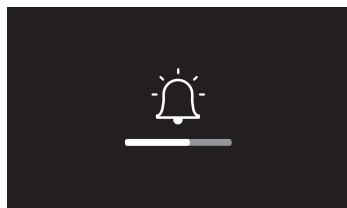

Pulse el joystick para confirmar el ajuste o esperar el timeout

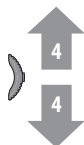
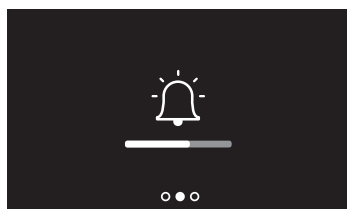

Accione el joystick hacia arriba/abajo para seleccionar otro ajuste o la última página para salir



El nivel mínimo corresponde a la exclusión del timbre. El LED relativo parpadea en color rojo

Regulaciones de parámetros de audio/vídeo

Durante una conexión con una unidad interior o una placa exterior, puede cambiar el volumen fónico y, solamente para dispositivos audiovideo, también el color, el contraste y la luminosidad de la imagen.

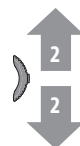

Durante una conexión, pulse el joystick para modificar los parámetros

La página muestra el tipo de parámetro (A) y el nivel ajustado (B). Accione el joystick hacia arriba/abajo para seleccionar tipo de parámetro al que quiere modificar el valor (véase la tabla siguiente).

ICONO				
TIPO DE PARÁMETRO	Volumen fónico	Luminosidad de la imagen	Contraste de la imagen	Color de la imagen

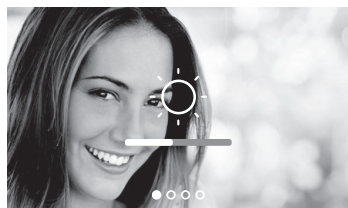

Pulse el joystick para modificar el nivel



Accione el joystick hacia arriba/abajo para seleccionar un nivel

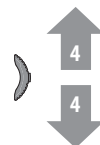

Pulse el joystick para confirmar o esperar el timeout

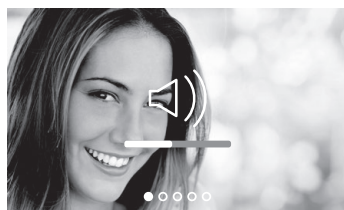

Accione el joystick hacia arriba/abajo para seleccionar otro parámetro o la última página para salir

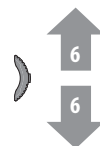

Ajustes

Menú ajustes



En stand-by, mantenga pulsado el joystick al menos 8 segundos, para activar la pantalla y entrar en el menú ajustes

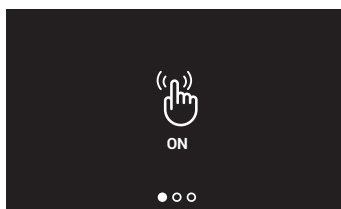

Accione el joystick hacia arriba/abajo para seleccionar una página entre:

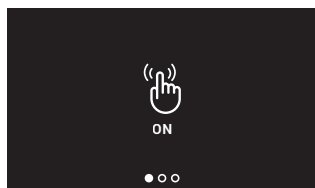

Activar/desactivar el tono de las teclas

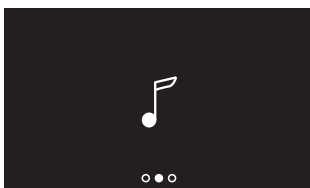

Asociar un timbre a un evento

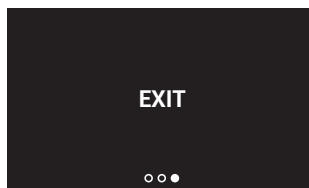

Salir del menú

Activación/desactivación tono teclas

En la configuración de base, se contempla que, al presionar las teclas se emita un BEEP; esta función se puede deshabilitar/rehabilitar con el siguiente procedimiento.

En stand-by, **mantenga pulsado el joystick al menos 8 segundos**, para entrar en el menú avanzado y seleccionar la página relativa

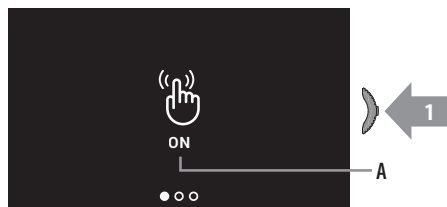

A Indicación del estado de la función (ON =activada, OFF = desactivada)
Pulse el joystick para cambiar de modo

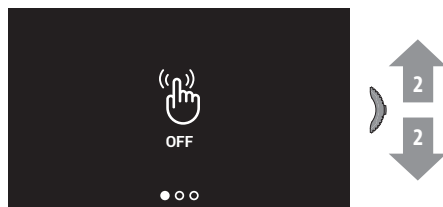

Accione el joystick hacia arriba/abajo para seleccionar otro ajuste o la última página para salir

Asociar un timbre a un evento (llamada)

En esta página, puede modificar las melodías asociadas a varios tipos de llamada.

Las melodías reproducidas con una llamada procedente de una PE, configuradas con S=2 y S=3, están predefinidas y no se pueden modificar.

En stand-by, **mantenga pulsado el joystick 8 segundos**, para entrar en el menú avanzado y seleccionar la página relativa

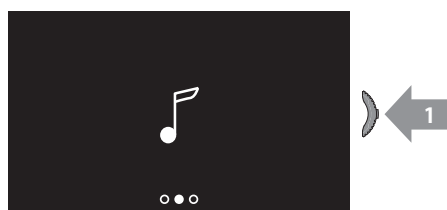

Pulse el joystick para asociar el primer evento

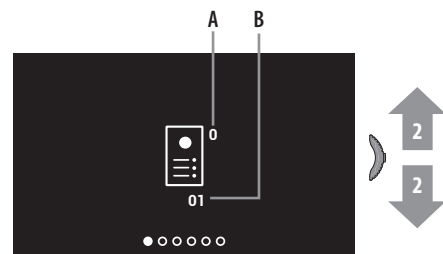

La página muestra el tipo de llamada (A) y el número de timbre corriente (B).

Accione el joystick hacia arriba/abajo para seleccionar el tipo de llamada para la que quiere ajustar el timbre (véase la tabla siguiente)

ICONO					
TIPO DE LLAMADA	Selección de un timbre llamada desde una PLACA EXTERIOR PRINCIPAL (S=0)	Selección de un timbre llamada desde una PLACA EXTERIOR SECUNDARIA (S=1)	Selección de un timbre LLAMADA A LA PLANTA	Selección de un timbre LLAMADA INTERCOM	Selección de un timbre LLAMADA INTERCOM EXTERNO (solo con la interfaz 346850)

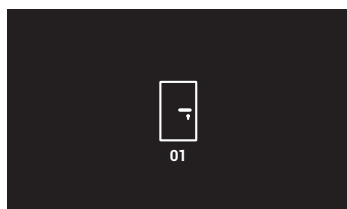

Pulse el joystick para continuar

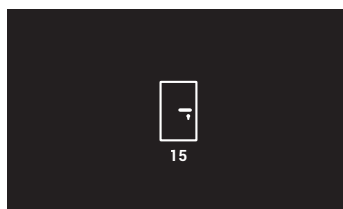

Accione el joystick hacia arriba/abajo para seleccionar la melodía que asociar (la melodía se reproduce)

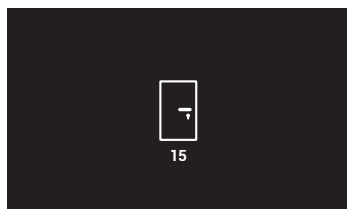

Pulse el joystick para confirmar o esperar el timeout

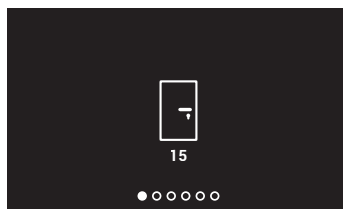

Accione el joystick hacia arriba/abajo para seleccionar otra llamada o la última página para salir

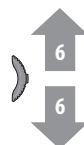

Función ESTADO PUERTA

Esta función indica el estado de la cerradura: si está abierta, el LED cerradura parpadea y, si está cerrada, permanece apagado.

Atención: función activable solamente cuando el sistema lo contemple - se requieren dispositivos accesorios.

Nota: no se puede activar al mismo tiempo que la función Estudio profesional.

Función BUSCADOR DE PERSONAS

Esta función permite difundir un mensaje vocal, dictado al micrófono del Clase100 X16E, mediante los altavoces del sistema de Difusión sonora. Para habilitar esta función, se ha de configurar el Clase100 X16E como se describe en el párrafo "Configuración / Funciones especiales"



Presione la tecla Conexión izquierda (en standby)

Pronuncie el mensaje

Presione la tecla Conexión derecha para acabar

Función CERRADURA SEGURA

Esta función activada impide abrir la cerradura de la placa exterior con la unidad interior en stand-by. Por consiguiente, la cerradura se puede abrir únicamente cuando la placa exterior y la unidad interior están en comunicación fónica.

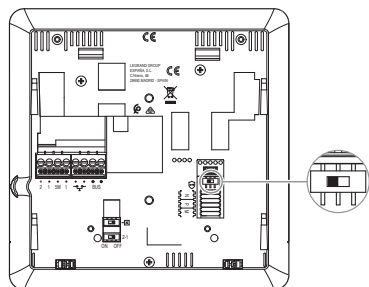

Desplace el microinterruptor correspondiente para situarlo en la posición ON

Nota: con la función activada, todas las teclas en todas las configuraciones, que contemplan la activación de una cerradura, están desactivadas y, si se pulsan, el LED relativo blanco parpadea. No se puede activar al mismo tiempo que la función Estudio Profesional

Utilizar TELELOOP

La función TELELOOP permite la utilización del dispositivo a los portadores de prótesis auditivas con selector (T). El audifono se ha de conmutar en la posición T y, para garantizar un acoplamiento magnético correcto entre el videoportero y el audifono, le aconsejamos situarse en frente del dispositivo a una distancia de 25 - 35 cm.

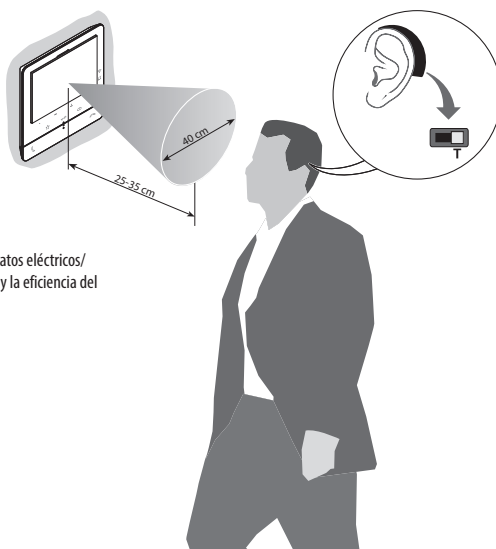

NOTA: la presencia de metal y ruido de fondo generado por aparatos eléctricos/ electrónicos (por ejemplo un PC) puede comprometer la calidad y la eficiencia del dispositivo de acoplamiento

Servicios auxiliares

Los esquemas, ilustrados a continuación, son demostrativos; para configurar los dispositivos, consulte la documentación específica.

LLAMADA A LA PLANTA con pulsador fuera de la puerta

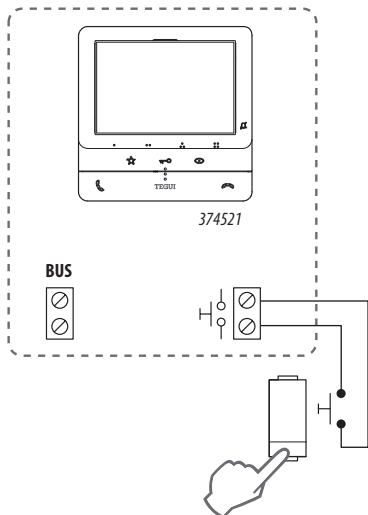

COMANDO CERRADURA CON ACTUADORES A DISTANCIA

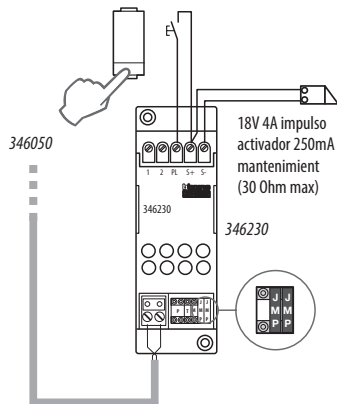

COMANDO CERRADURA CONTACTO LIMPIO O ALIMENTACIÓN ESPECÍFICA;

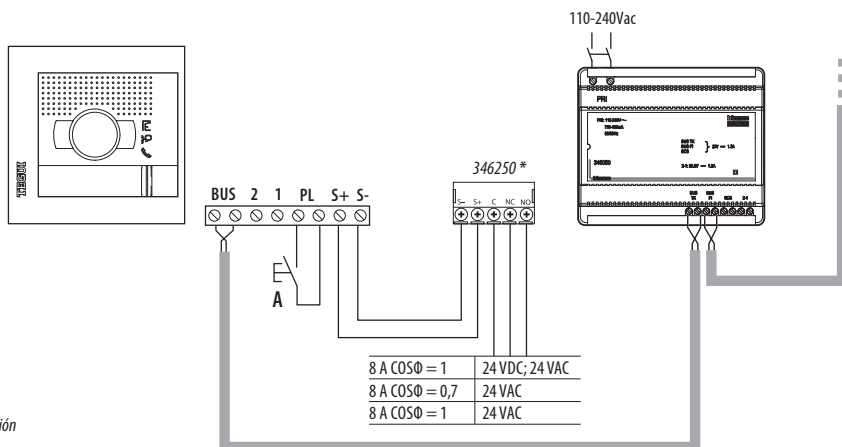

* En dotación

COMANDO LUCES ESCALERAS

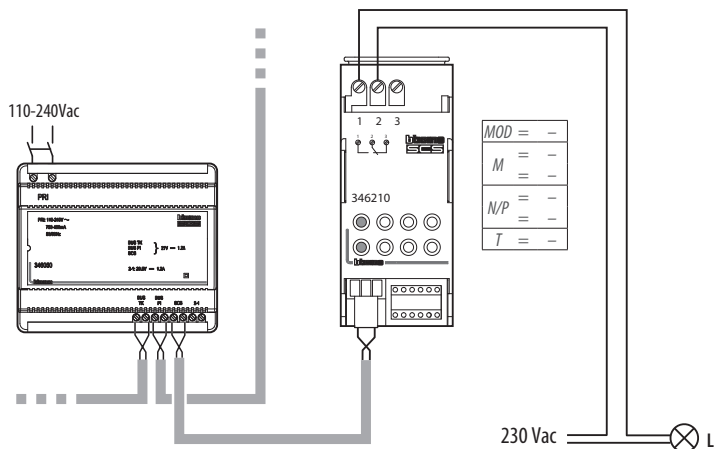

TIMBRE ADICIONAL

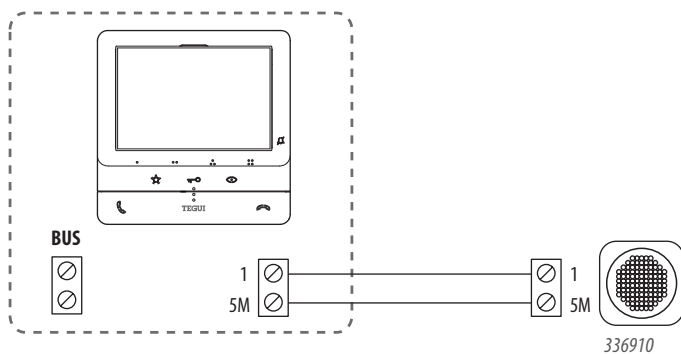

NOTA: los cuatro últimos timbres, ajustables en un menú específico (Asociación de un timbre a un evento llamada), no son compatibles con el timbre suplementario.

Advertencias y derechos del consumidor



Lea detenidamente antes del uso y conserve la documentación para consultas futuras



Se prohíbe tocar las unidades con las manos mojadas
Se prohíbe el uso de limpiadores líquidos o aerosoles
Se prohíbe tapar las aperturas de ventilación
Se prohíbe modificar los dispositivos
Se prohíbe desmontar las partes de protección de los dispositivos
Se prohíbe instalar las unidades cerca de líquidos y polvo
Se prohíbe instalar las unidades cerca de fuentes de calor
Se prohíbe instalar las unidades cerca de gases nocivos, polvo metálico o productos similares
Se prohíbe fijar las unidades en superficies no aptas



Peligro de descarga eléctrica



Riesgo de caída de los dispositivos por hundimiento de la superficie de montaje o instalación inadecuada.
Corte la alimentación antes de intervenir en el sistema



Atención: las operaciones de instalación, configuración, puesta en servicio y mantenimiento han de ser efectuadas exclusivamente por personal cualificado.
Asegúrese de que la instalación se haya efectuado correctamente.
La colocación de los cables ha de cumplir las normativas vigentes.
Conecte los cables de alimentación según las indicaciones.
Para posibles expansiones del sistema, use solamente los artículos indicados en las especificaciones técnicas

Por la presente BTicino S.p.A., declara que el tipo de equipo radioeléctrico 379115 (kit Classe 100X16E+ Sfera) es conforme con la Directiva 2014/53/UE. El texto completo de la declaración UE de conformidad está disponible en la dirección Internet siguiente: www.bticino.it/red

*Para utilizar las funciones con la app,
consulte la documentación que
puede descargarse en el sitio*



www.homesystems-legrandgroup.com

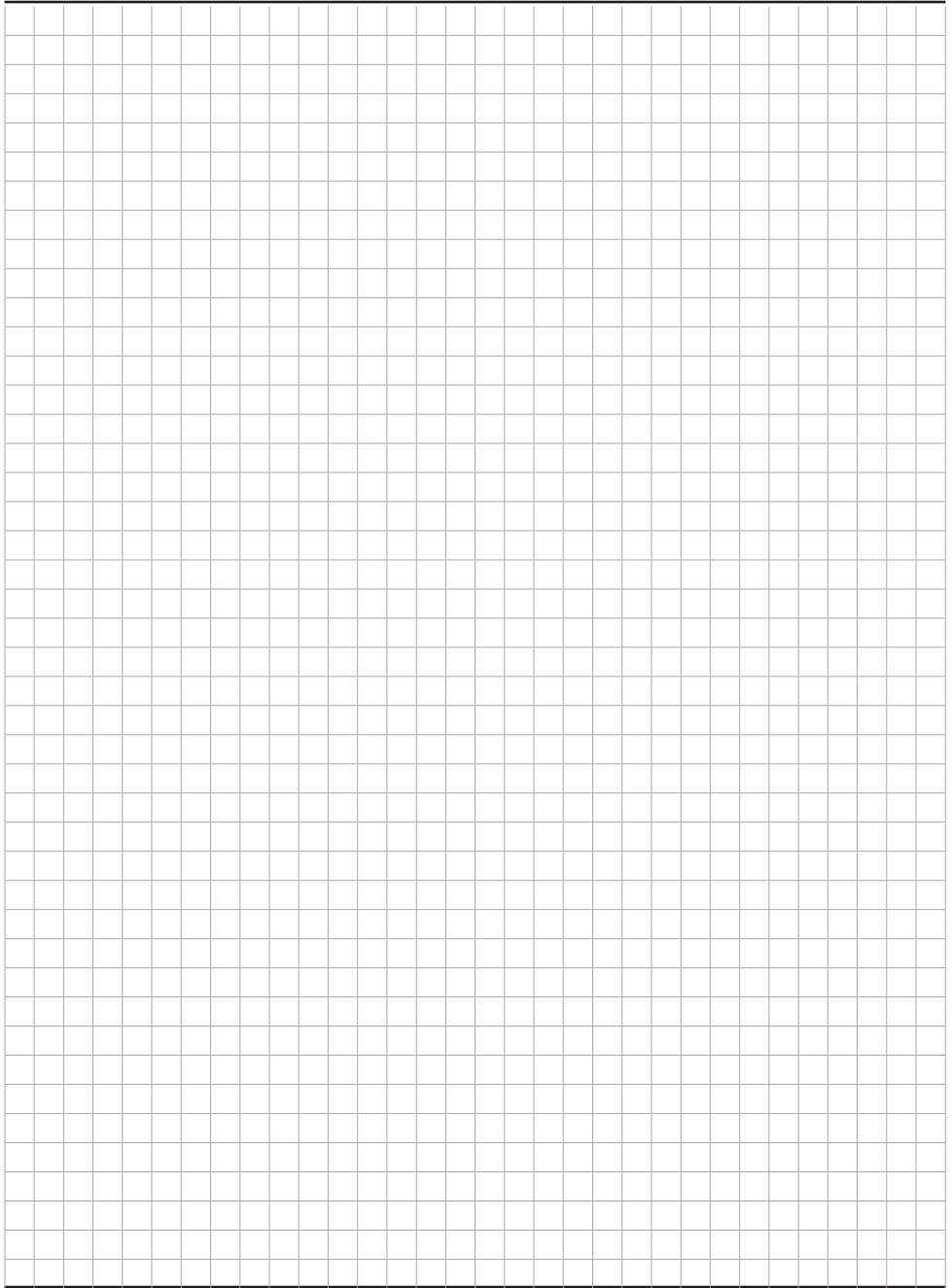



Legrand Group España, S.L.

C/ Hierro, 56

28850 Torrejón de Ardoz

Madrid

Tel.: 91 656 18 12

Fax: 91 656 67 88

www.legrandgroup.es

www.tegui.es

Sello del instalador