

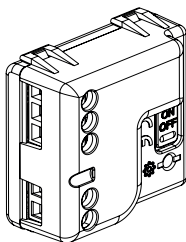











This product is a connected accessory which **requires** you to buy and install the Arteor with Netatmo connected starter pack first.

Pack contents



Connected lighting micromodule

Characteristics

		R	L			
 +45° +5°			 LED			 (**)
50/60 Hz	1 x 1.5 mm ²					
240 V~	Max.	300 W	(*)100 W	250 W	250 VA	250 VA
100 V~	Max.	150 W	(*)50 W	125 W	125 VA	125 VA

(*) Or 10 lamps max. For comfortable lighting, we recommend using bulbs of the same type and brand.

(**) The ferromagnetic transformers must be charged to more than 60% of their power. When calculating the permissible power, the ferromagnetic transformer efficiency must be taken into account.

Before you start: wiring precautions

To install or replace a latching relay, only use the product:

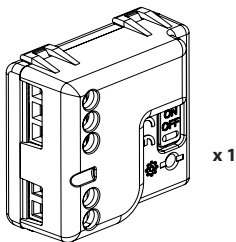

Connected lighting micromodule

You can keep the existing push buttons or replace them with wireless controls



Do not use: a connected switch (with dimmer option) to control a connected lighting micromodule.

To control your micromodule:

At least one wireless lighting control from the "... with Netatmo" connected ranges must be paired with it.

To create your wireless lighting two-way switch:

Add one or several wireless lighting controls from the "... with Netatmo" connected ranges.

① Install the connected lighting micromodule

The Arteor with Netatmo connected lighting micromodule can be easily installed in a ceiling light or in wall lights.

1

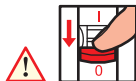

Switch OFF the power at the main circuit breaker

OFF

② Wire the connected lighting micromodule

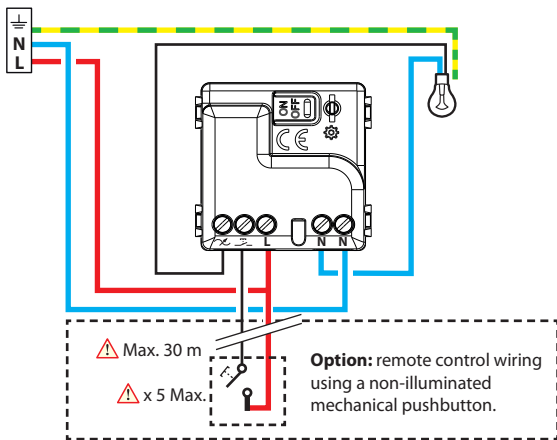

Make sure that the power is off before continuing with the installation.

Frequency bands: 2.4 - 2.4835 GHz

Power level: < 100 mW

— N (neutral) = blue

— L (live) = any except blue and green/yellow

— \perp (earth) = green/yellow

② **To add a connected product to your connected installation, you should follow the instructions:**

- in the **Legrand Home + Control application** (Settings/Add a new product section)
- or consult the user manual on **legrand.fr**



www.legrand.fr/reference/574243

LEGRAND - Pro and Consumer Service - BP 30076
87002 LIMOGES CEDEX FRANCE • www.legrand.com

 **Safety instructions**

This product should be installed in compliance with installation rules, preferably by a qualified electrician. Incorrect installation and/or incorrect use can lead to risk of electric shock or fire.

Before carrying out the installation, read the instructions and take account of the product's specific mounting location.

Do not open up, dismantle, alter or modify the device except where specifically required to do so by the instructions. All Legrand products must be opened and repaired exclusively by personnel trained and approved by Legrand. Any unauthorised opening or repair completely cancels all liabilities and the rights to replacement and guarantees. Use only Legrand brand accessories.

SIMPLIFIED EU DECLARATION OF CONFORMITY

The undersigned,

Legrand

declares that the radio-electric equipment referred to in these instructions complies with directive 2014/53/EU.

The full text of the EU declaration of conformity is available on the following website:

www.legrandoc.com





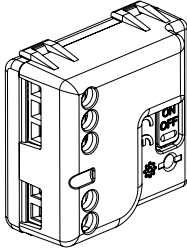





هذا المنتج هو جهاز متصل يتطلب منك أولاً شراء وتركيب علبة المنتجات الأساسية المتصلة ماركة .Arteor with Netatmo

محتويات العلبة



وحدة الإضاءة الصغيرة المتصلة

مواصفات المنتج

L				R			
			مصباح LED			°45 م ⁺	
					1.5 x 1 ملم ²	50/60 هرتز	
250 فولت أمبير	250 فولت أمبير	250 واط	100(*) واط	300 واط	الحد الأقصى	240 فولت تقريباً	
125 فولت أمبير	125 فولت أمبير	125 واط	50(*) واط	150 واط	الحد الأقصى	100 فولت تقريباً	

(*) أو 10 مصابيح بحد أقصى. لتوفير أجواء إضاءة مريحة للعينين، نوصي باستخدام مصابيح من نفس النوع والماركة.

(**) يجب شحن المحولات عالية الإنفاذية المغناطيسية بنسبة أكبر من 60% من القدرة المقررة لها. يجب مراعاة كفاءة المحول عالي الإنفاذية المغناطيسية عند حساب القدرة المسموحة.

قبل بدء العمل: الاحتياطات الخاصة بتوصيلات الأسلاك

لتركيب مرحل دائرة قلابية أو استبداله، لا تستخدم سوى المنتج التالي:

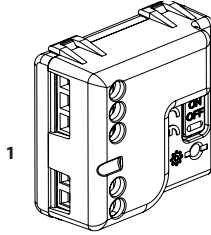

وحدة الإضاءة الصغيرة المتصلة

يمكنك الاحتفاظ بأزرار الضغط الموجودة أو استبدالها بوحدات تحكم لاسلكية

يحظر استخدام: المفاتيح المتصلة (مع مفتاح تغيير شدة الإضاءة الاختياري) للتحكم في وحدات الإضاءة الصغيرة المتصلة.



للتحكم في الوحدة الصغيرة الخاصة بك:

يلزم تعريف وحدة تحكم لاسلكية في الإضاءة واحدة على الأقل من مجموعة وحدات التحكم المتصلة ماركة "with Netatmo" ... بالوحدة الصغيرة.

لعمل مفتاح الإضاءة اللاسلكي ذي التحويلتين:

قم بإضافة وحدة واحدة أو مجموعة وحدات تحكم لاسلكية في الإضاءة من مجموعة وحدات التحكم المتصلة ماركة "with Netatmo" ...

① تركيب وحدة الإضاءة الصغيرة المتصلة

يمكن تركيب وحدة الإضاءة الصغيرة المتصلة ماركة Arteor with Netatmo بسهولة في المصابيح المركبة في السقف أو المعلقة على الحائط.

1

افصل التيار الكهربائي من القاطع الرئيسي للدائرة الكهربائية



مفصول

2 قم بتوصيل أسلاك وحدة الإضاءة الصغيرة المتصلة

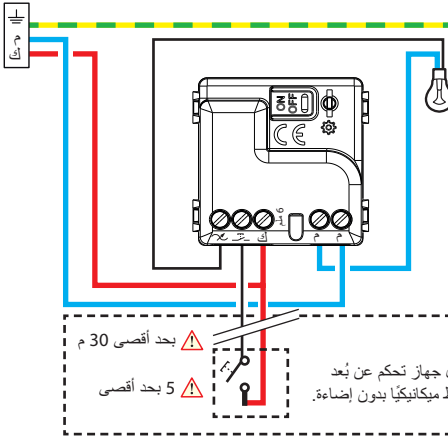

تأكد من فصل التيار الكهربائي قبل متابعة خطوات عملية التركيب.

نطاقات التردد: 2.4 - 2.4835 جيجاهرتز
مستوى القدرة: > 100 مللي واط

م (محايد) = أزرق
ك (خط كهربائي) = أي واحد فيما عدا الأزرق والأخضر/الأصفر
⊕ (أرضي) = أخضر/أصفر

② لإضافة منتج متصل إلى المناجنت المتصلة المركبة لديك، يجب اتباع الإرشادات:

- الموجودة في التطبيق **Home + Control** الخاص بشركة **Legrand** (القسم الإعدادات/إضافة منتج جديد)
- أو راجع دليل المستخدم المتوفر على legrand.fr



www.legrand.fr/reference/574243

LEGRAND - Pro and Consumer Service - BP 30076
87002 LIMOGES CEDEX FRANCE • www.legrand.com

إرشادات الأمان: ⚠

يجب تركيب هذا المنتج طبقاً لقواعد التركيب ويفضل أن يقوم بالتركيب كهربائي مؤهل. فقد يؤدي التركيب الخاطئ و/أو الاستخدام الخاطئ إلى مخاطر التعرض لصدمة كهربائية أو نشوب حريق.
اقرأ النشرة قبل التركيب، وأفرد مكاناً لتركيب المنتج خاصاً به.
لا تفتح أو تفك أو تعطل أو تحوّر المنتج ما لم يُشر إلى ذلك بشكل محدد في النشرة. فكل منتجات Legrand يجب فتحها وإصلاحها حصراً من قبل فنيين مدربين ومؤهلين لدى Legrand. وكل فتح أو إصلاح غير مسموح به يُبطل المسؤوليات وحقوق الاستبدال والضمانات. لا تُستخدم سوى إكسسوارات من ماركة Legrand حصراً.

SIMPLIFIED EU DECLARATION OF CONFORMITY

The undersigned,

Legrand

declares that the radio-electric equipment referred to in these instructions
complies with directive 2014/53/EU.

The full text of the EU declaration of conformity
is available on the following website:

www.legrandoc.com