

Niniejszy zestaw pozwala dodać gniazdo sterowane w Twoim domu. Można uzupełnić ten zestaw kompatybilnymi produktami z gamy Valena Life with Netatmo: **gniazda**, **łączniki connected (z opcją ściemniania)** oraz **bezprowodowe łączniki oświetlenia** oferowanymi osobno.

Zawartość zestawu

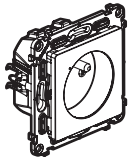

Gniazdo connected (sparowane)

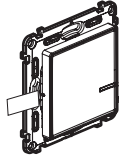

Bezprzewodowy łącznik oświetlenia (sparowany)

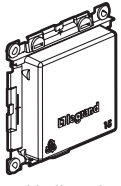

Nakładka zabezpieczająca

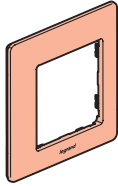

Ramka

x 2

x 4

Elementy montażowe

⚠ Przepisy bezpieczeństwa

Produkt ten powinien być montowany zgodnie z zasadami instalacji, najlepiej przez wykwalifikowanego elektryka. Niepoprawna instalacja i/lub niewłaściwe użytkowanie mogą spowodować ryzyko porażenia prądem lub pożaru. Przed przystąpieniem do instalacji, zapoznać się z instrukcją i uwzględnić miejsce montażu urządzenia. Nie otwierać, nie demontować ani nie modyfikować urządzenia, jeśli nie ma na ten temat specjalnej wzmianki w instrukcji. Wszystkie produkty **Legrand** mogą być otwierane i naprawiane wyłącznie przez pracowników przeszkolonych i upoważnionych przez **Legrand**. Każde otwarcie lub naprawa dokonane bez odpowiedniego upoważnienia zwałnia **Legrand** od wszelkiej odpowiedzialności, powoduje utratę prawa do wymiany produktu i wygaśnięcie gwarancji. Używać wyłącznie oryginalnych części marki **Legrand**.

LET0946AA

Przed rozpoczęciem: środki ostrożności dotyczące okablowania

Aby móc sterować gniazdem, należy korzystać wyłącznie z poniższych produktów:

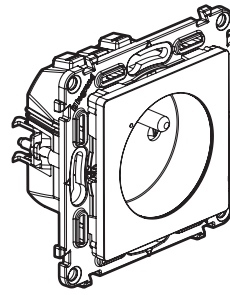

x 1

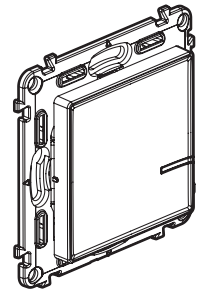

x 1
lub więcej

Gniazdo connected (dołączone do zestawu)

Bezprzewodowe łączniki oświetlenia (1 łącznik bezprzewodowy dołączony do zestawu)

Przypadek wymiany gniazda sterowanego łącznikiem:

Informacja dotycząca wymiany dotychczasowego łącznika (zastępowanego łącznikiem bezprzewodowym).

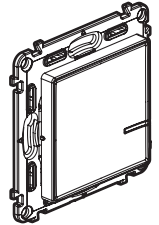
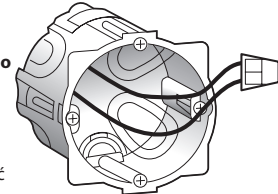

Użyj **złączki**, aby połączyć dwa przewody.

⚠ Instalacja powinna być zabezpieczona wyłącznikiem nadprądowym 16 A.

2

1 Istotne zalecenia bezpieczeństwa

1



OFF

Wyłącz główny wyłącznik prądu.

2



Przed instalacją, należy sprawdzić, czy zasilanie jest wyłączone.

2 Instalacja gniazda connected

1

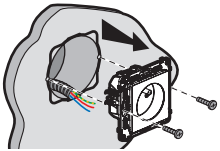

Zdemontuj istniejące gniazdo.

3

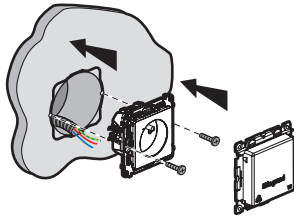

2

Zainstaluj gniazdo connected



Przekrój żyły 2,5 mm²

16 A - 230 V~
3680 W maks.
cos 0,8

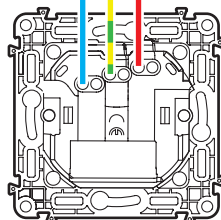

Zakres częstotliwości: od 2,4 do 2,4835 Ghz
Poziom mocy: < 100 mW

— N (neutralny) = niebieski
— L (fazowy) = inne oprócz niebieskiego i zielono/żółtego
— ⊚ (uziemienie) = zielono/żółty

3

3 Zasilanie gniazda connected



Etapy instalacji, których należy bezwzględnie przestrzegać:

1



ON

Przywróć zasilanie głównym wyłącznikiem prądu.

2

Kontrolka gniazda connected miga na pomarańczowo.

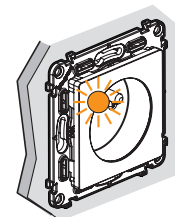

4

4 Instalacja łącznika bezprzewodowego znajdującego się w zestawie

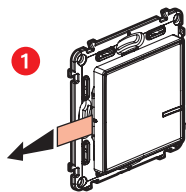

Zainstaluj łącznik bezprzewodowy **znajdujący się w zestawie**. Usuń pasek zabezpieczający baterię, aby odblokować zasilanie łącznika.

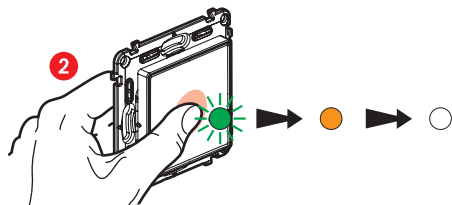

Naciśnij **krótco** łącznik bezprzewodowy, aby go włączyć; dioda zacznie migać na zielono, zapali się na pomarańczowo, a następnie zgaśnie.

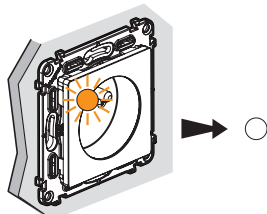

Dioda **gniazda connected** znajdującego się w zestawie zgaśnie.
Gniazdo connected jest aktywne.

5

Aby dodać jeden lub więcej łączników bezprzewodowych, należy przejść od razu do etapu 8.

5 Dodawanie jednego lub kilku produktów connected



Gniazdo connected

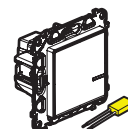

Łącznik oświetlenia connected + kompensator

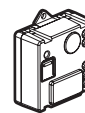

Mikromoduł oświetleniowy

Zainstaluj produkty connected zgodnie z instrukcją instalacji znajdującą się w ich opakowaniach.

6 Zasilanie produktów connected



Przywróć zasilanie głównym wyłącznikiem prądu.

Należy jednocześnie włączyć zasilanie wszystkich produktów connected.

2 Diody dodatkowych produktów connected zapalą się na czerwono. Dioda gniazda connected znajdującego się w zestawie pozostaje wyłączona.

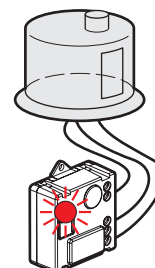
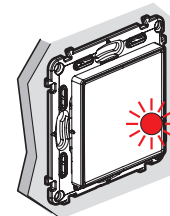
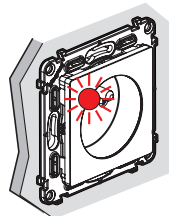

6

7 Konfiguracja dodatkowych produktów connected

1 Naciśnij środek zainstalowanego łącznika bezprzewodowego (znajdującego się w zestawie początkowym), do momentu, gdy jego dioda zapali się krótko na pomarańczowo, a następnie zwolnij przycisk.

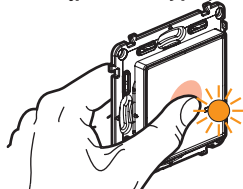

2 Diody wszystkich produktów connected zapalą się, po kolei, na stałe na pomarańczowo.

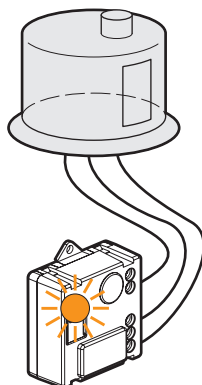
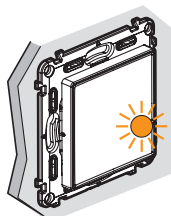
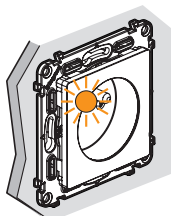

3 Zakończenie konfiguracji.



x 2 Naciśnij dwukrotnie **krótco** środek jednego z łączników bezprzewodowych.

Wszystkie kontrolki produktów zgasną.

Centralizacja zakończona: dowolny łącznik bezprzewodowy steruje wszystkimi produktami connected.

7

8 Instalacja dodatkowych łączników bezprzewodowych:

1 Naciśnij środek zainstalowanego łącznika bezprzewodowego (znajdującego się w zestawie początkowym), do momentu, gdy jego dioda zapali się krótko na pomarańczowo, a następnie zwolnij przycisk.

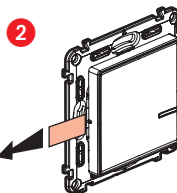
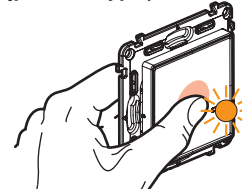

Usuń pasek zabezpieczający z każdego łącznika bezprzewodowego.

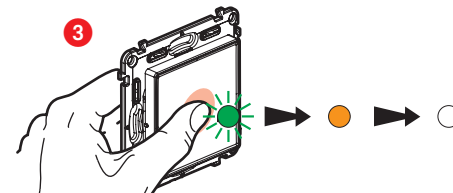

Naciśnij krótko każdy łącznik bezprzewodowy, aby je aktywować; diody zaczną migać na zielono, zapalą się na pomarańczowo, a następnie zgasną.

4 Zakończenie konfiguracji.

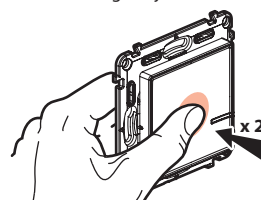

x 2 Naciśnij dwukrotnie **krótco** środek jednego z łączników bezprzewodowych.

Wszystkie kontrolki produktów zgasną.

Centralizacja zakończona: dowolny łącznik bezprzewodowy steruje wszystkimi produktami connected.

8

9 Mocowanie łączników bezprzewodowych

Umieść łącznik(i) bezprzewodowy(e) w odpowiednim miejscu.

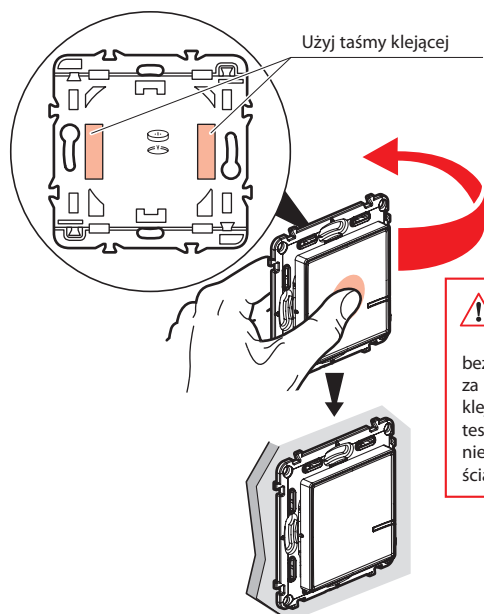

Użyj taśmy klejącej

⚠ Przed przymocowaniem łącznika(ów) bezprzewodowego(ych) za pomocą taśmy klejącej, należy wykonać test przyczepności w niewidocznym miejscu ściany.

Można również przymocować łącznik(i) bezprzewodowy(e) na stałe za pomocą wkrętów.

10 Montaż ramek

Założ ramki na wszystkie zainstalowane produkty.

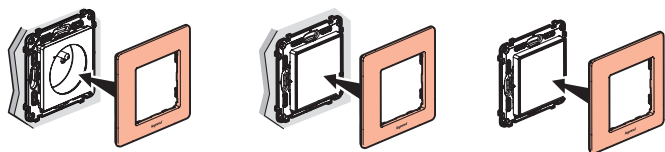

9



www.legrand.pl

Legrand Polska Sp. z o.o.
ul. Waryńskiego 20, 57-200 Ząbkowice Śląskie

Wymiana baterii łącznika bezprzewodowego

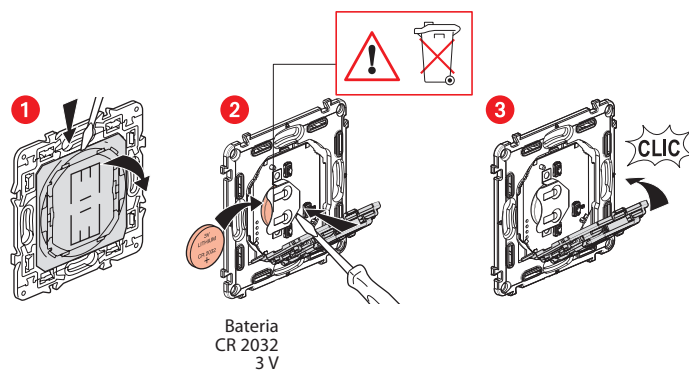

Bateria
CR 2032
3 V

SKRÓCONA DEKLARACJA ZGODNOŚCI UE

Niżej podpisany,

Legrand

oświadcza, że urządzenia radioelektryczne wymienione w niniejszej instrukcji są zgodne z dyrektywą 2014/53/UE.

Pełny tekst deklaracji zgodności UE jest dostępny na stronie internetowej:

www.legrandoc.com