

Το kit αυτό σας επιτρέπει να δημιουργήσετε στο σπίτι σας έναν ασύρματο έλεγχο φωτισμού αλλέ-ρετούρ. Μπορείτε να συμπληρώσετε αυτό το kit με τα συμβατά προϊόντα της σειράς Valena™ Life with Netatmo: **συνδεδεμένες πρίζες, συνδεδεμένοι διακόπτες φωτισμού, συνδεδεμένοι μικροδιακόπτες φωτισμού και ασύρματοι διακόπτες φωτισμού**, τα οποία πωλούνται ξεχωριστά.

Περιεχόμενα του πακέτου

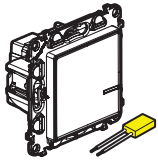

Ήδη συσχετισμένος ενσύρματος διακόπτης φωτισμού + αντισταθμιστής

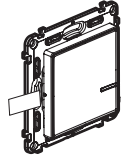

Ήδη συσχετισμένος ασύρματος διακόπτης φωτισμού

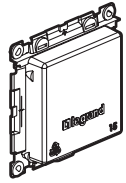

Προστατευτικό

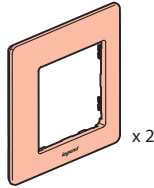

Διακοσμητικό πλαίσιο x 2



x 4

Επανατοποθετούμενη κολλητική ταινία

Οδηγίες ασφαλείας:

Το προϊόν αυτό πρέπει να εγκατασταθεί σύμφωνα με τους κανόνες εγκατάστασης, και κατά προτίμηση από εξειδικευμένο ηλεκτρολόγο. Τυχόν εσφαλμένη εγκατάσταση και/ή εσφαλμένη χρήση ενδέχεται να δημιουργήσουν κινδύνους ηλεκτροπληξίας ή πυρκαγιάς. Πριν πραγματοποιήσετε την εγκατάσταση, διαβάστε το εγχειρίδιο και λάβετε υπόψη το σημείο εγκατάστασης για το συγκεκριμένο προϊόν. Μην ανοίγετε, αποσυναρμολογείτε, τροποποιείτε ή επεμβαίνετε στη συσκευή εκτός αν υπάρχουν σαφείς οδηγίες στο εγχειρίδιο. Όλα τα προϊόντα της Legrand πρέπει να ανοίγονται και να επισκευάζονται αποκλειστικά από εκπαιδευμένο και εξουσιοδοτημένο από τη Legrand προσωπικό. Τυχόν μη εξουσιοδοτημένο άνοιγμα ή επισκευή αποκλείει κάθε ευθύνη, δικαίωμα αντικατάστασης και εγγύηση. Χρησιμοποιείτε αποκλειστικά αξεσουάρ μάρκας Legrand.

LE109454A

Πριν ξεκινήσετε: προφυλάξεις ως προς την καλωδίωση

Για τον έλεγχο ενός φωτιστικού με δύο ή περισσότερους διακόπτες, χρησιμοποιήστε αποκλειστικά τα προϊόντα:

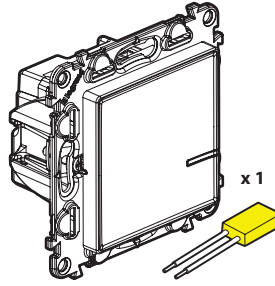

x 1

ΚΑΙ

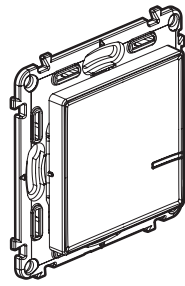

x 1 ή περισσότερους

Ενσύρματος διακόπτης φωτισμού + αντισταθμιστής (περιλαμβάνεται σε αυτό το πακέτο)

Ασύρματοι διακόπτες φωτισμού (σε αυτό το πακέτο περιλαμβάνεται 1 ασύρματος διακόπτης)

Μη χρησιμοποιείτε: δύο ενσύρματους διακόπτες φωτισμού της σειράς Valena™ Life with Netatmo για να χειριζόσαστε το ίδιο φωτιστικό.

Σε περίπτωση αντικατάστασης ενός διακόπτη αλλέ-ρετούρ:

ο παλιός εντοιχισμένος διακόπτης αντικαταστάθηκε από τον ασύρματο διακόπτη.

Χρησιμοποιήστε μία γέφυρα για να συνδέσετε τα καλώδια του αλλέ-ρετούρ 1 και 2 με αυτό της επιστροφής της λάμπας.

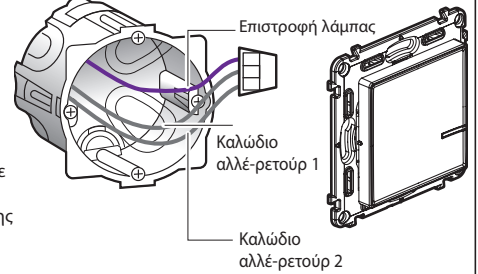

2

1 Υποχρεωτικές προφυλάξεις ασφαλείας



1 Διακόψτε την παροχή ρεύματος με το γενικό διακόπτη.

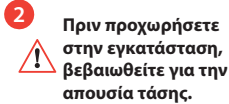

2 Πριν προχωρήσετε στην εγκατάσταση, βεβαιωθείτε για την απουσία τάσης.

2 Εγκαταστήστε τον ενσύρματο διακόπτη

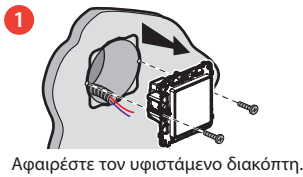

1 Αφαιρέστε τον υφιστάμενο διακόπτη.

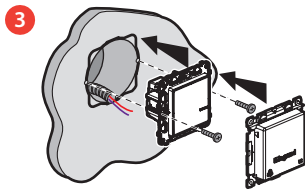

3

2 Καλωδιώστε το διακόπτη.

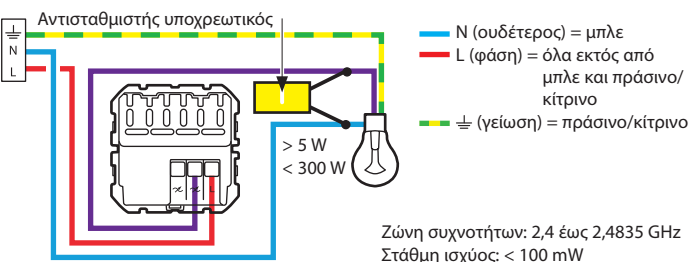

Για να λειτουργεί σωστά ο διακόπτης, είναι **υποχρεωτικό** να συνδέσετε τον **αντισταθμιστή** που παρέχεται όσο το δυνατόν πιο κοντά στο φορτίο και να τοποθετήσετε **μία λάμπα** πριν από την ενεργοποίηση.

2 Εγκαταστήστε τον ενσύρματο διακόπτη (συνέχεια)

Ο διακόπτης αυτός λειτουργεί με τις εξής λάμπες:

| 100-240 VAC 50/60 Hz | 2 x 2,5 mm ² | LED ρυθμιζόμενης έντασης | | | | |
|-------------------------|-------------------------|--------------------------|---------|------|--------|--------|
| | | 300 W | (*)60 W | 60 W | 300 VA | 300 VA |
| 240 VAC | Max. | 300 W | (*)60 W | 60 W | 300 VA | 300 VA |
| | Min. | 7 W | 5 W | 9 W | 10 VA | 35 VA |
| 100 VAC | Max. | 150 W | (*)30 W | 30 W | 150 VA | 150 VA |
| | Min. | 7 W | 5 W | 9 W | 10 VA | 35 VA |

(*) ή 10 λάμπες max. Για καλύτερο φωτεινό αποτέλεσμα , συνιστάται να χρησιμοποιείτε λάμπες ίδιου τύπου και κατασκευαστή.

3 Τροφοδοτήστε με ρεύμα τον ενσύρματο διακόπτη

Βήμα εγκατάστασης που πρέπει να εκτελεστεί οπωσδήποτε:

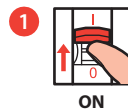

1 Επαναφέρετε το ρεύμα με το γενικό διακόπτη.

2 Το ενδεικτικό του ενσύρματος διακόπτη αναβοσβήνει με πορτοκαλί χρώμα.

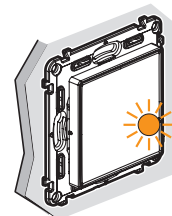

4 Εγκαταστήστε τον ασύρματο διακόπτη που περιλαμβάνεται στο πακέτο

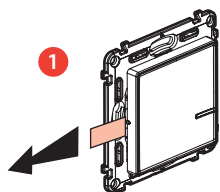

Πάρτε τον ασύρματο διακόπτη που περιλαμβάνεται σε αυτό το πακέτο και αφαιρέστε τη γλωσσίδα προστασίας της μπαταρίας του για να τροφοδοτηθεί με ρεύμα.

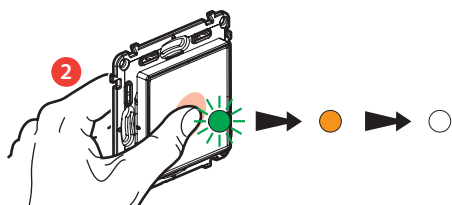

Πιέστε **σύντομα** στον ασύρματο διακόπτη για να τον ενεργοποιήσετε. Το ενδεικτικό του αναβοσβήνει με πράσινο χρώμα, στη συνέχεια ανάβει σταθερά με πορτοκαλί χρώμα και μετά σβήνει.

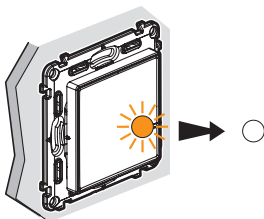

Το ενδεικτικό του **ενσύρματου διακόπτη** που εσωκλείεται στο πακέτο σβήνει. **Ο έλεγχος φωτισμού αλλέ-ρετούρ λειτουργεί κανονικά.**

5

Αν θέλετε να προσθέσετε έναν ή περισσότερους ασύρματους διακόπτες, μεταβείτε απευθείας στο βήμα 6.

5 Αν θέλετε να προσθέσετε ένα ή περισσότερα ενσύρματα προϊόντα

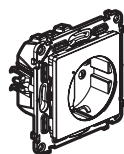

Πρίζα ρεύματος

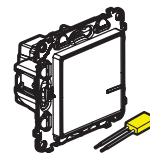

Διακόπτης φωτισμού + αντισταθμιστής

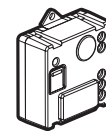

Μικροδιακόπτης φωτισμού

Καλωδίωση τα ενσύρματα προϊόντα χρησιμοποιώντας τα εγχειρίδια εγκατάστασης που εσωκλείονται στη συσκευασία τους.

6 Τροφοδοτήστε με ρεύμα τα ενσύρματα προϊόντα



Επαναφέρετε το ρεύμα με το γενικό διακόπτη.

ON

Είναι απολύτως απαραίτητο να τροφοδοτήτε με ρεύμα ταυτόχρονα όλα τα ενσύρματα προϊόντα.

2 Τα ενδεικτικά των πρόσθετων ενσύρματων προϊόντων ανάβουν με κόκκινο χρώμα. Μόνο το ενδεικτικό του ενσύρματου διακόπτη (που περιλαμβάνεται στο πακέτο) παραμένει σβηστό.

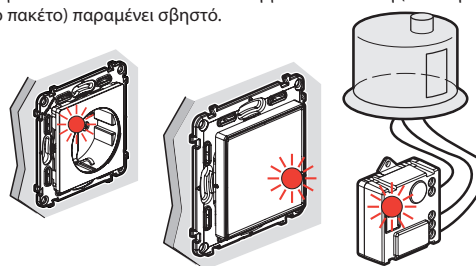

6

7 Ξεκινήστε τη διαμόρφωση των πρόσθετων ενσύρματων προϊόντων

1 Πιέστε στο κέντρο του πλήκτρου του ήδη εγκατεστημένου ασύρματου διακόπτη (που περιλαμβάνεται στο αρχικό πακέτο), έως ότου το ενδεικτικό του ανάψει σύντομα με πορτοκαλί χρώμα, και μετά σταματήστε να πιέζετε.



2 Τα ενδεικτικά όλων των ενσύρματων προϊόντων που έχετε εγκαταστήσει ανάβουν σταθερά, το ένα μετά το άλλο, με πορτοκαλί χρώμα.

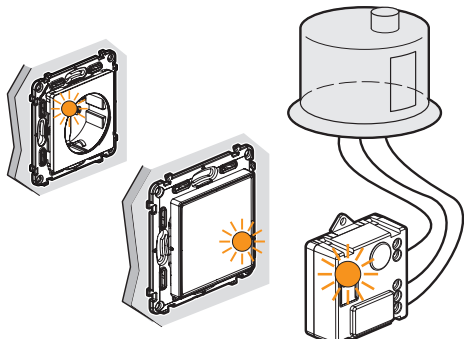

3 Οριστικοποιήστε τη διαμόρφωση.

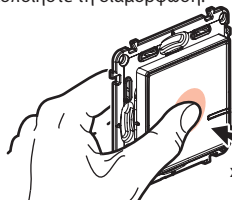

Πιέστε **σύντομα δύο φορές** στο κέντρο του ασύρματου διακόπτη.

Όλα τα ενδεικτικά των προϊόντων σβήνουν.

Ο κεντρικός έλεγχος λειτουργεί κανονικά: ο ασύρματος διακόπτης ελέγχει όλα τα ενσύρματα συσχετισμένα προϊόντα σας.

7

8 Εγκαταστήστε τυχόν πρόσθετους ασύρματους διακόπτες:

1 Πιέστε στο κέντρο του πλήκτρου του ήδη εγκατεστημένου ασύρματου διακόπτη (που περιλαμβάνεται στο αρχικό πακέτο), έως ότου το ενδεικτικό του ανάψει σύντομα με πορτοκαλί χρώμα, και μετά σταματήστε να πιέζετε.

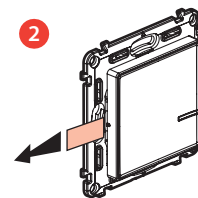

Αφαιρέστε τις γλωσσίδες προστασίας από κάθε ασύρματο διακόπτη.

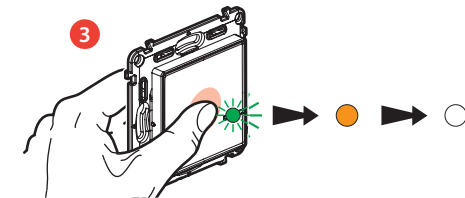

Πιέστε **σύντομα** σε κάθε ασύρματο διακόπτη για να τους ενεργοποιήσετε. Τα ενδεικτικά τους αναβοσβήνουν με πράσινο χρώμα, στη συνέχεια ανάβουν σταθερά με πορτοκαλί χρώμα και μετά σβήνουν.

4 Οριστικοποιήστε τη διαμόρφωση.

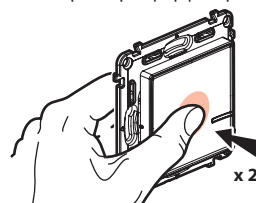

Πιέστε **σύντομα δύο φορές** στο κέντρο ενός εκ των ασύρματων διακοπών.

Όλα τα ενδεικτικά των προϊόντων σβήνουν.

Ο κεντρικός χειρισμός λειτουργεί κανονικά: κάθε ασύρματος διακόπτης ελέγχει όλα τα ενσύρματα συσχετισμένα προϊόντα σας.

8

9 Στερεώστε τους ασύρματους διακόπτες

Στερεώστε τον ή τους ασύρματους διακόπτες στο σημείο που επιθυμείτε.

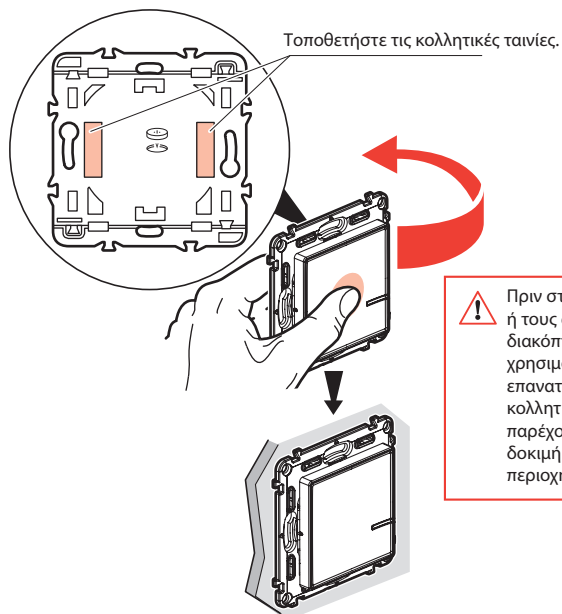

Μπορείτε, επίσης, να στερεώσετε οριστικά τον ή τους ασύρματους διακόπτες χρησιμοποιώντας βίδες.

10 Τοποθετήστε τα διακοσμητικά πλαίσια

Τοποθετήστε τα διακοσμητικά πλαίσια σε όλα τα εγκατεστημένα προϊόντα.

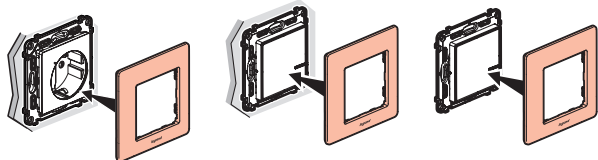

Το εγχειρίδιο χρήσης είναι διαθέσιμο στον ιστότοπο
www.legrand.gr



www.legrand.gr

LEGRAND - Pro and Consumer Service - BP 30076
87002 LIMOGES CEDEX FRANCE • www.legrand.com

Αντικατάσταση της μπαταρίας ενός ασύρματου διακόπτη

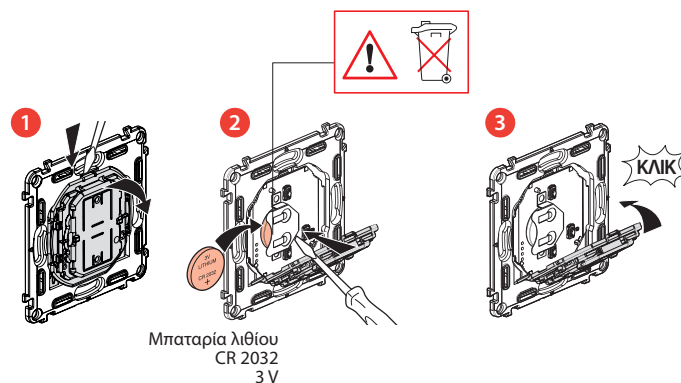

ΑΠΛΟΠΟΙΗΜΕΝΗ ΔΗΛΩΣΗ ΣΥΜΜΟΡΦΩΣΗΣ ΕΕ

Ο υπογεγραμμένος,

Legrand

δηλώνει ότι οι ραδιοηλεκτρικοί εξοπλισμοί που αναφέρονται στο παρόν εγχειρίδιο συμμορφώνονται με την οδηγία 2014/53/ΕΕ.

Το πλήρες κείμενο της δήλωσης συμμόρφωσης ΕΕ διατίθεται στην ακόλουθη διεύθυνση Internet:

www.legrandoc.com