

Enthält ein vernetztes Produkt, für das zunächst das Starterpaket der Serie Valena Life mit Netatmo installiert werden **muss**.

### Verpackungsinhalt

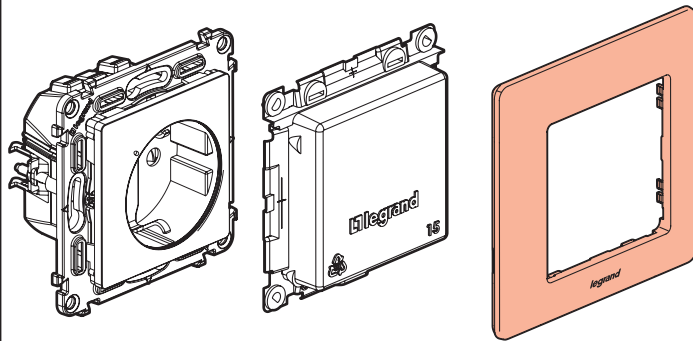

Vernetzte Funk-Steckdose

Schutzabdeckung

Abdeckrahmen

### Sicherheitshinweise

Dieses Produkt darf nur durch eine Elektro-Fachkraft eingebaut werden. Bei falschem Einbau und/oder Umgang besteht Stromschlag- bzw. Brandgefahr. Vor der Installation die Anleitung lesen, den produktspezifischen Montageort beachten. Das Gerät vorbehaltlich besonderer, in der Betriebsanleitung angegebener Hinweise nicht öffnen, zerlegen, beschädigen oder ändern. Alle Produkte von **Legrand** dürfen ausschließlich von durch **Legrand** geschultes und anerkanntes Personal geöffnet und repariert werden. Durch unbefugte Öffnung oder Reparatur erlöschen alle Haftungs-, Ersatz- und Gewährleistungsansprüche. Ausschließlich Zubehör der Marke **Legrand** benutzen.

LE1066AA

### Bevor Sie beginnen: Installationsvorkehrungen

Zur Steuerung einer Steckdose nutzen Sie nur folgende Produkte:

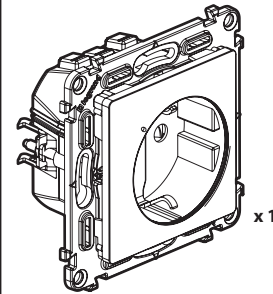

Vernetzte Funk-Steckdose

UND

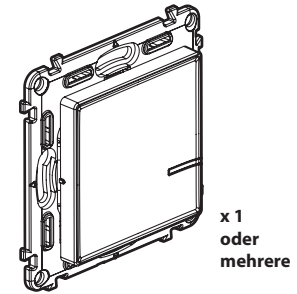

Funk-Wandsender für alle Schaltpunkte (nicht im Lieferumfang enthalten)

 **Verwenden Sie nicht:** einen Funk-Schalter (mit Dimmer-Option) zur Steuerung einer Funk-Steckdose oder einer herkömmlichen Steckdose.

Wenn Sie eine Steckdose ersetzen, die über einen Schalter geschaltet wurde:

**Tipps:** Wenn Sie einen alten Unterputz-Schalter ersetzen (durch einen Funk-Wandsender)

Nutzen Sie eine **Verbindungsklemme**, um die beiden Leitungen zu verbinden.

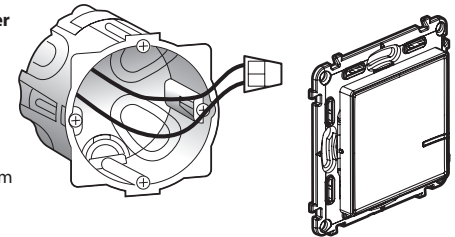

 Der Stromkreis muss mit 16 A abgesichert sein.

## 1 Notwendige Sicherheitsvorkehrungen

1

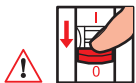

**OFF**

Schalten Sie über den Sicherungsautomaten den Strom ab.

2



Stellen Sie, vor Beginn der Installation sicher, dass der Strom abgeschaltet ist.

## 2 Installation der Funk-Steckdose

1

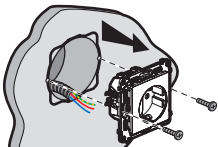

Entfernen Sie die bestehende Steckdose.

3

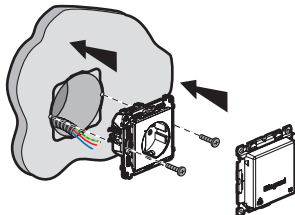

2

Schließen Sie die Funk-Steckdose an.

Starre Aderleitung  
2,5 mm<sup>2</sup>

**16 A, 230 V~  
3680 W max.  
cos 0,8**

Frequenzband: 2,4 bis 2,4835 GHz  
Leistungspegel: < 100 mW

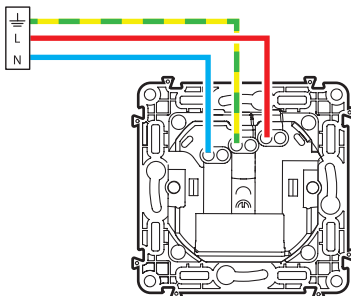

- N (Neutral) = blau
- L (stromführend) = alle, außer blau und grün/gelb
- ⏏ (Erde) = grün/gelb

## 3 Zum Hinzufügen eines Funk-Produkts zu Ihrer vernetzten Installation folgen Sie den Anweisungen:

- in der **App Legrand Home + Control (Abschnitt Einstellungen/Neues Produkt hinzufügen)**

- in der Bedienungsanleitung auf [legrand.at](http://legrand.at) / [legrand.de](http://legrand.de)



[www.legrand.at](http://www.legrand.at) - [www.legrand.de](http://www.legrand.de)

**Legrand GmbH**, Am Silberberg 14, 59494 Soest, Deutschland  
**Legrand Austria GmbH**, Floridsdorfer Hauptstrasse 1, 1210 Wien, Österreich

## VEREINFACHTE EU-KONFORMITÄTSERKLÄRUNG

Der Unterzeichner,

**Legrand**

erklärt, dass das in dieser Anleitung genannte funkgesteuerte Elektrogerät der Richtlinie 2014/53/EU entspricht.

Den vollständigen Wortlaut der EU-Konformitätserklärung finden Sie auf folgender Website:

[www.legrandoc.com](http://www.legrandoc.com)