

Tento balík je smart príslušenstvo, ktoré **vyžaduje**, aby ste si najprv kúpili a nainštalovali smart štartovací balík Céliane s Netatmo.

Balík obsahuje:

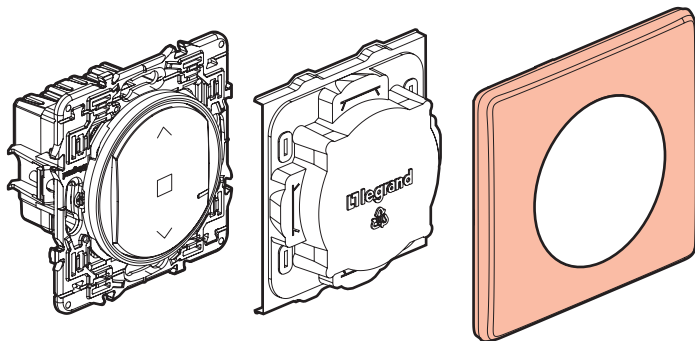



Smart spínač pre žalúzie

Ochranná krytka

Rámik

Charakteristika

 + 45°C + 5°C	 1 x 2,5 mm ² 2 x 1,5 mm ²	 ①
100-240 VAC 50/60 Hz		
240 VAC max.		1 x 500 VA
100 VAC max.		1 x 270 VA

① Motor žalúzií

LE10318AA

Pred začatím prác

Ak plánujete namontovať spínače pre žalúzie, prečítajte si nasledujúce upozornenia:

Na ovládanie spínača pre žalúzie prostredníctvom dvoch alebo viacerých bezdrôtových ovládaní používajte len tieto produkty:

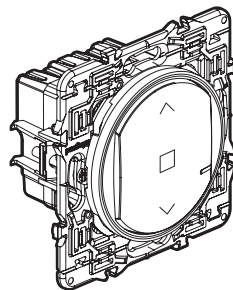

x 1

Smart spínač pre žalúzie

A

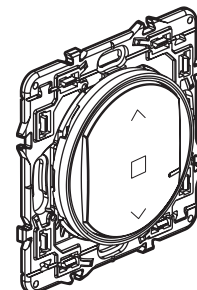

x 1

alebo niekoľko

Bezdrôtové ovládania pre žalúzie (nie sú súčasťou tohto balíka)

Uistite sa, že máte bezdrôtové ovládania pre žalúzie pre každý ďalší bod ovládania.

Na vytvorenie centralizovaného ovládania:

- Používajte jeden alebo viac smart spínačov pre žalúzie.
- Používajte bezdrôtové ovládanie pre žalúzie.

1 Nevyhnutné bezpečnostné opatrenia

1

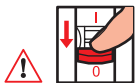

OFF

Vypnite prúd na hlavnom ističi.

2



Zabezpečte, aby pred pokračovaním v montáži bol odpojený prúd.

2 Montáž smart spínača pre žalúzie

1

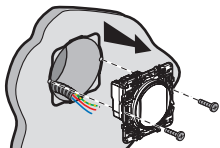

Odstráňte existujúci spínač.

3

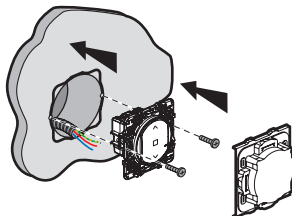

2 Zapojte smart spínač pre žalúzie.

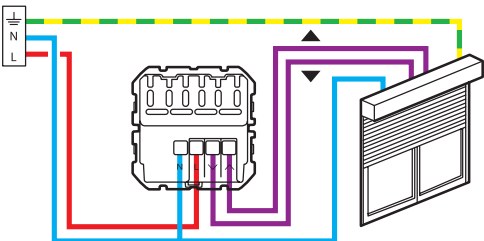

Riešenie Céliane s Netatmo je kompatibilné s žalúziami s mechanickým alebo elektromechanickým zastavením, ovládanými prostredníctvom štandardného zapojeného spínača

Frekvenčné pásma: 2,4 – 2,4835 GHz
Hladina výkonu: < 100 mW

— N (neutrál) = modrá
— L (živý) = okrem modrej a zelenej/žltej
— ⊥ (uzemnenie) = zelená/žltá

pre žalúzie. Nie sú kompatibilné s motormi, ktoré sú priamo ovládané rádiovým ovládaním. Na overenie si pozrite pokyny pre rolety.

3 Pri pridávaní smart produktu do vašej smart inštalácie by ste mali dodržiavať pokyny:

- v používateľskom návode vo vašom smart štartovacom balíku
- v aplikácii Home + Control (časť Nastavenia/Pridať nový produkt)
- alebo si pozrite používateľský návod na stránke legrand.sk



www.legrand.sk

Legrand Slovensko s.r.o.

Plus Centrum Panónska cesta 7 851 04 Bratislava 5 • www.legrand.sk

⚠ Bezpečnostné nariadenia

Tento výrobok musí podľa možnosti inštalovať elektrikár, spĺňajúci kvalifikačné predpoklady, v súlade s inštaláčnym návodom. Pri nesprávnej inštalácii a/alebo pri nesprávnom používaní hrozí riziko úrazu elektrickým prúdom a riziko požiaru. Pred uskutočnením inštalácie sa oboznámte s návodom a zohľadnite montážne miesto, špecifické pre daný výrobok. Prístroj neotvárajte, nerozoberajte, neupravujte ani nemodifikujte, iba ak by bolo v návode uvedené inak. Všetky výrobky **Legrand** môže otvárať a opravovať výlučne personál na to vyškolený a oprávnený spoločnosťou **Legrand**. Akékoľvek nepovolené otvorenie alebo oprava rušia akúkoľvek zodpovednosť zo strany **Legrand**, ako aj právo na výmenu výrobku a na záruku. Používajte výlučne príslušenstvo značky **Legrand**.

ZJEDNODUŠENÉ EURÓPSKE VYHLÁSENIE O ZHODE

Dolepodpísaná

Legrand

vyhlasuje, že rádielektrické zariadenie uvedené v týchto pokynoch spĺňa smernicu 2014/53/EU.

Úplné znenie európskeho vyhlásenia o zhode je dostupné na tejto internetovej stránke:

www.legrandoc.com