

Ce pack est un accessoire connecté qui **nécessite** au préalable l'achat et l'installation du pack de démarrage connecté Céliane with Netatmo.

### Composition du pack

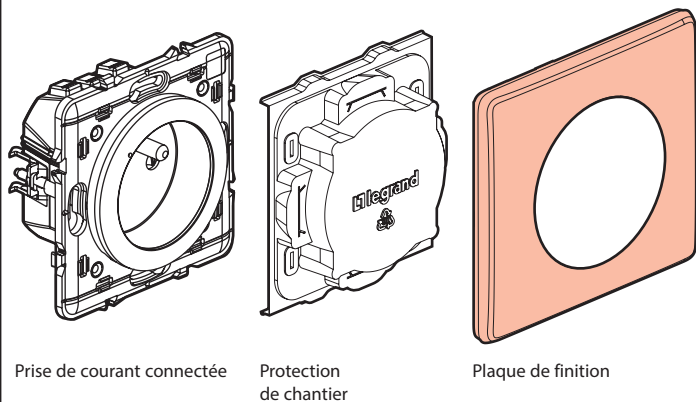

 **إرشادات الأمان :**  
يجب تركيب هذا المنتج طبقاً لقواعد التركيب ويفضل أن يقوم بالتركيب كهربائي مؤهل. فقد يؤدي التركيب العاطن وأو الاستخدام العاطن إلى مخاطر التعرض لصدمة كهربائية أو نشوب حريق. اقرأ المنتج عاصماً به. لا تفتح أو تفك أو تعدل أو تحوّل المنتج ما لم يـ ش إلى ذلك بشكل محدد في النشرة. فكل منتجات وكل فتح أو إصلاح غير مسموح **Legrand** النشرة قبل التركيب. وأرد مكاناً التركيب لا تستخدم سوى إكسسوارات من ماركة **Legrand**. يجب فتحها وإصلاحها حتماً من قبل فنيين مدربين ومؤهلين لدى المسوّيات وحقوق الاستبدال والصيانات. صمّر **Legrand**. به يُبطل

### Consignes de sécurité

Ce produit doit être installé conformément aux règles d'installation et de préférence par un électricien qualifié. Une installation incorrecte et/ou une utilisation incorrecte peuvent entraîner des risques de choc électrique ou d'incendie. Avant d'effectuer l'installation, lire la notice, tenir compte du lieu de montage spécifique au produit. Ne pas ouvrir, démonter, altérer ou modifier l'appareil sauf mention particulière indiquée dans la notice. Tous les produits **Legrand** doivent exclusivement être ouverts et réparés par du personnel formé et habilité par **Legrand**. Toute ouverture ou réparation non autorisée annule l'intégralité des responsabilités, droits à remplacement et garanties. Utiliser exclusivement les accessoires de la marque **Legrand**.

LE10061AA

### Avant de commencer : précautions de câblage

Pour commander une prise, utilisez uniquement les produits :

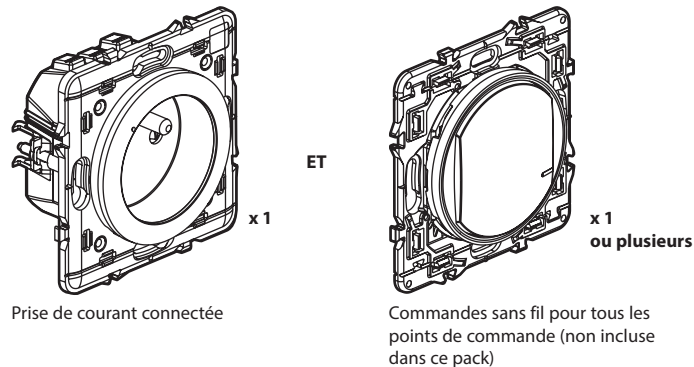

 **N'utilisez pas :** un interrupteur (avec option variateur) connecté pour commander une prise de courant connectée ou une prise de courant classique.

### Cas du remplacement d'une prise de courant commandée par un interrupteur :

**Astuce en cas de remplacement de l'ancien interrupteur encastré (remplacé par la commande sans fil).**

Utilisez un **connecteur** pour raccorder les deux fils.

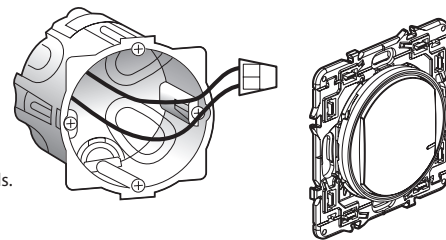

 Le circuit doit être protégé par un disjoncteur de 16 A

## 1 Précautions impératives de sécurité

1

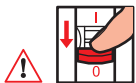

OFF

Coupez le courant au disjoncteur général

2



Vérifiez l'absence de tension avant de procéder à l'installation.

## 2 Installez la prise de courant connectée

1

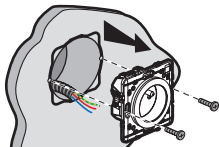

Démontez la prise existante

3

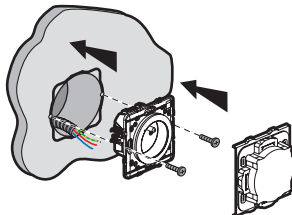

2

Câblez la prise de courant connectée

Fil rigide 2,5 mm<sup>2</sup>  
(recommandé)

16 A - 230 V~ 3680 W  
maxi cos 0,8

Bande de fréquences : 2,4 à 2,4835 Ghz  
Niveau de puissance : < 100 mW

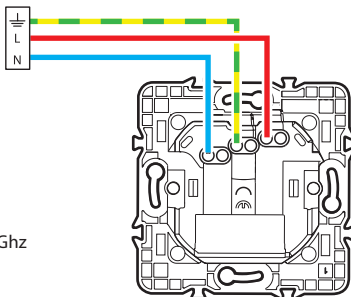

— N (neutre) = bleu  
— L (phase) = tout sauf bleu et vert/jaune  
— ⏏ (terre) = vert/jaune

## 3 Pour ajouter un produit connecté dans votre installation connectée, il est recommandé de suivre les instructions :

- depuis le **guide d'utilisation de votre pack de démarrage connecté**
- depuis l'**application Legrand Home + Control** (section **Paramètres/Ajout de nouveau produit**)
- ou de consulter le manuel d'utilisation sur **legrand.fr**



[www.legrand.dz](http://www.legrand.dz)

LEGRAND ELECTRIC ALGERIE - Haut site d'Hydra - Lotissement Boursas  
porte n°15 - 16016 Hydra, Alger, Algérie

## DÉCLARATION UE DE CONFORMITÉ SIMPLIFIÉE

Le soussigné,

**Legrand**

déclare que les équipements radioélectriques cités sur cette notice sont conformes à la directive 2014/53/UE.

Le texte complet de la déclaration UE de conformité est disponible à l'adresse internet suivante :

[www.legrandoc.com](http://www.legrandoc.com)